

price list 240711

## ■商品について

### 木材、革、大理石

- ・天然素材を使用しているため、一点一点風合いが異なります。

### 張り地

- ・オリジナルファブリック（約60種・400色）、またはオリジナルレザー（約7種・90色）よりお選びください。

### カバーリングシステム

- ・カバーの脱着が可能な商品は追加カバー価格が表記されており、別途カバーのみのご注文も可能です。
- ・交換作業に特別な技術を要する商品もありますので、担当者にご相談ください。

### 納期

- ・イタリアオーダー品は、正式なご発注をいただいた後に生産を開始し、一部商品を除き、通常6ヶ月程度でお納めいたします。  
なお、イタリア工場は夏季休暇（8月）と年末年始（3週間程度）は製造を休止しており、通常より納期がかかります。
- ・納期短縮のために航空便の手配が必要な場合は、別途航空運賃を申し受けます。
- ・在庫品は、正式なご発注をいただいた後、2週間程度でお納めいたします。

### 寸法表示

- ・単位は、<cm（センチメートル）>です。
- ・製造ロットや張り地の厚み等により、若干の誤差が生じることがあります。

### 天板

- ・天板は素材により1%程度の反りが生じることがあります。

### クレーム

- ・商品をお受け取り後、速やかに数量、仕様、及び破損等をご確認ください。
- ・お受け取り商品に関するクレームは、納入後8日以内にご連絡ください。納入後9日以降は、有償修理となります。

### キャンセル

- ・ご注文確定後の仕様変更やキャンセルは、商品価格と同額の違約金を申し受けます。

### 廃番・変更

- ・製造上の都合による商品廃番、及びマテリアル、ファブリック・レザー等の廃番が予告なく行われる場合があります。
- ・製品改良のためのデザイン、仕様変更等は予告なく行われる場合があります。

### 価格

- ・表示価格は、2024年6月現在の海上輸入費用を含む日本国内価格（消費税込み）です。
- ・国内配送料、及び組み立て設置料は、本体価格に含まれておりません。
- ・表示価格はソファ、チェア、ベッド等のヌード本体にお選びいただいた張り地（ファブリックまたはレザー）のカバーがセットされたものを表します。

## ■アフターサービス

- ・お買い上げいただきました商品に万一製品上の理由で不具合が生じた場合は、納品日より1年間無償で修理を承ります。
- ・アウトドアコレクションを除く、ソファ構造部分（※）は製造日より10年間品質を保証いたします。  
※ソファ構造部分とは、クッション（シート、バックレスト、アームレスト、ヘッドレスト）及び脚部を除いたソファ本体のフレーム部分を指します。
- ・上記以外の修理、交換につきましては有償にて承ります。

SOFAS AND ARMCHAIRS

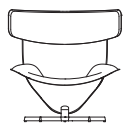

ALMORA



ANDY'13



ARNE

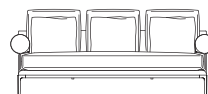

B&B ATOLL

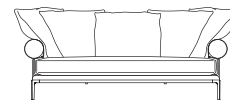

B&B ATOLL SOFT

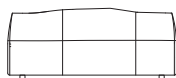

BEND-SOFA



BEVERLY'14



CAMALEONDA

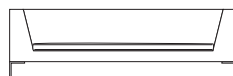

CHARLES

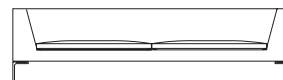

CHARLES LARGE



CORDOBA

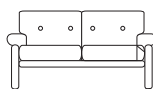

CORONADO

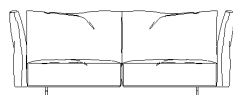

DAMBO

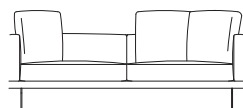

DOCK(high version)

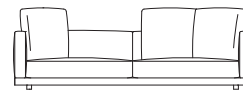

DOCK(low version)



DO-MARU

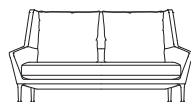

EDOUARD

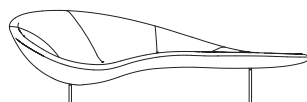

EDA-MAME



ERYT

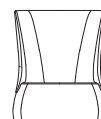

FAT-SOFA



HARBOR



HARBOR LAIDBACK

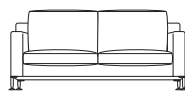

HARRY



HUSK

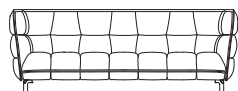

HUSK-SOFA



J.J.



LANDSCAPE

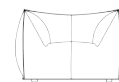

LE BAMBOLE



MART



METROPOLITAN

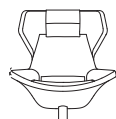

METROPOLITAN '14

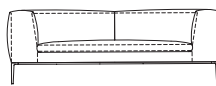

MICHEL

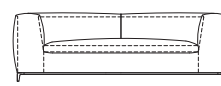

MICHEL CLUB

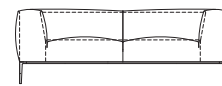

MICHEL EFPE

SOFAS AND ARMCHAIRS

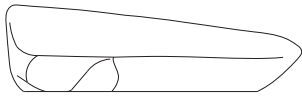

MOON SYSTEM

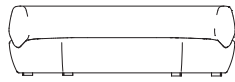

NAVIGLIO



NOONU



PABLO

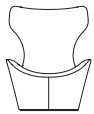

PAPILIO -GRANDE PAPILIO



PAPILIO -PICCOLA PAPILIO



POCHETTE

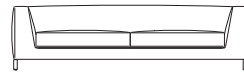

RAY

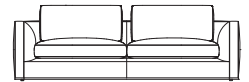

RICHARD

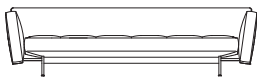

SAKè

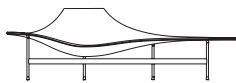

TERMINALI

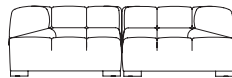

TUFTY-TIME



TUFTY-TIME '15

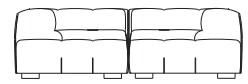

TUFTY-TOO

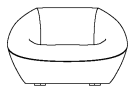

TORTELLO



TULIP



UP - Serie UP 2000



UP - UP Junior

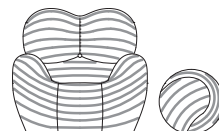

UP50

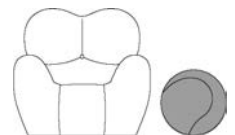

UP Compasso d'Oro

CHAIRS AND SMALL ARMCHAIRS



BELLE



CHARLOTTE



CUTTER



DOYL



EL



FLAIR O'



FLAIR O' Couture



HERI O'



HUSK



IUTA'14



JENS



LAZY '05



MINI PAPILO

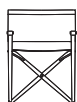

MIRTO INDOOR



MJNA



PAPILO



PAPILO SHELL



VOL AU VENT

---

**BEDS AND BED ACCESSORIES**

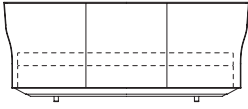

ALYS

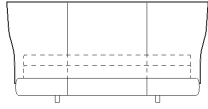

ALYS 10



B&B ATOLL

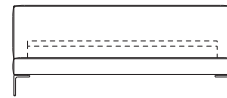

CHARLES

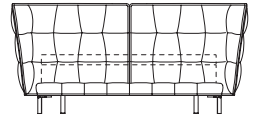

HUSK

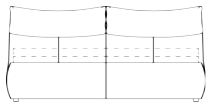

LE BAMBOLE



NOONU

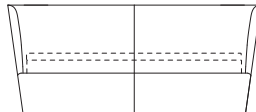

PAPILIO

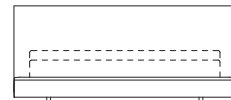

RICHARD

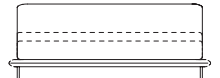

SIENA

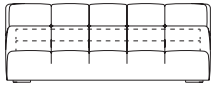

TUFTY-BED



BEDDINGS

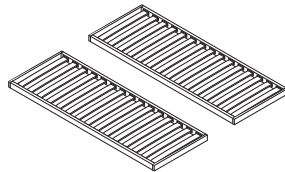

SLATTED BASES AND MATTRESSES

---

TABLES AND CONSOLES



ALEX



ALLURE O'



ATHOS '12



BULL



EILEEN



LINK



MIRTO INDOOR



OSKAR



PARALLEL STRUCTURE



SEVEN



TOBI-ISHI



TOBI-ISHI SPECIAL EDITION

SMALL TABLES



ALANDA'18



AREA



AWA



BUTTON TABLES



COLOSSEO



COZY

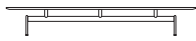

DIESIS



DOCK



EILEEN



FAT-FAT



FAT-FAT & LADY-FAT



FORMICHE



FRANK



HUSK

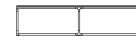

LEMANTE



MERA



MICHEL

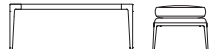

MIRTO INDOOR



PIANURA



PLANCK



SIR VITO



SPOOL



SURFACE



TOBI-ISHI





STORAGE UNITS



DADO

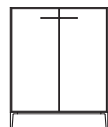

EUCALIPTO



LIAGO



SHELF

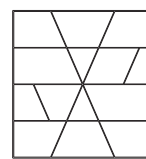

SHELFX



SURFACE

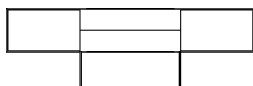

TETRAMI

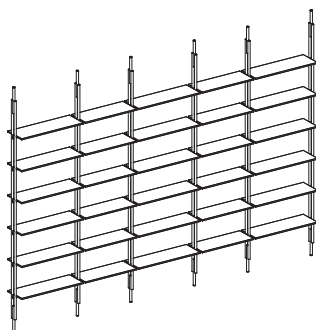

JACK

COMPLEMENTS AND ACCESSORIES



BULL



EILEEN



FRANK & FRANK '12

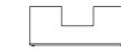
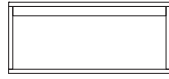

GLI SCACCHI



HARRY LARGE



HIVE

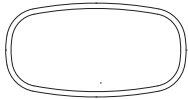

MADISON



P60

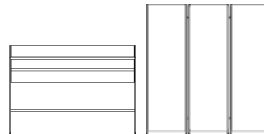

QUIET LINES

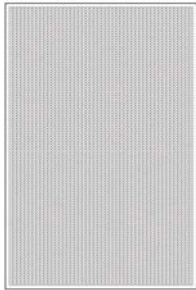

CARPETS AURIS

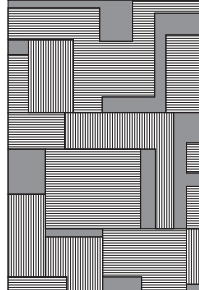

CARPETS CALDES

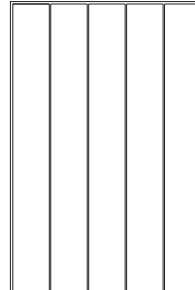

CARPETS CRATIS

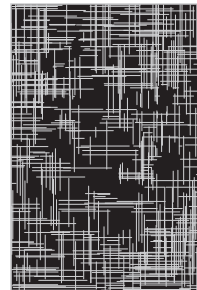

CARPETS ISTOS



CARPET MILOS



CARPET RISO



CARPETS TIMO



DECORATIVE CUSIONS  
& PLAID

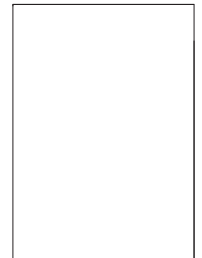

BED RUNNER  
& PILLOW

---

COMPLEMENTS AND ACCESSORIES



BUNCH



GOLD COLLECTION



INSIDE



JOKER



LYS



LOOP MEDIUM

---



OUTSIDE



OVERSCALE FLAMES



TETRA

BACKSTAGE accessories

---

SOFAS AND ARMCHAIRS



AGATHOS

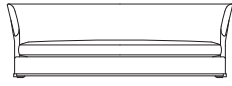

AMOENUS SOFT

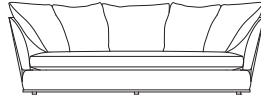

APOLLO



ARBITER

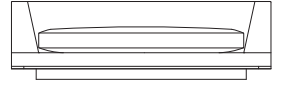

AURAE

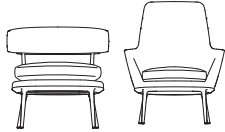

CARATOS



CLIO

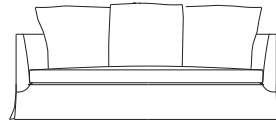

CRONO

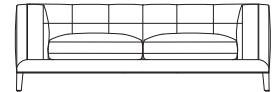

DIVES SOFT

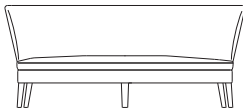

FEBO



FULGENS

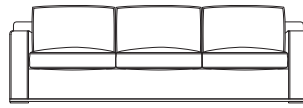

IMPRIMATUR

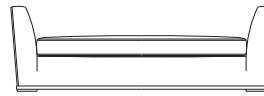

INTERVALLUM



LILUM

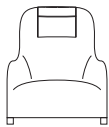

KALOS

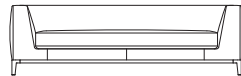

LUCREZIA SOFT

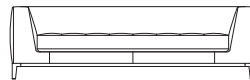

LUCREZIA SOFT(TOP STITCHED)



MUSA



NIDUS

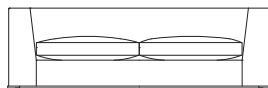

OTIUM SOFT

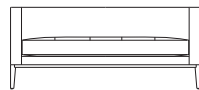

SIMPLICITER

---

CHAIRS AND SMALL ARMCHAIRS



ACANTO



CALIPSO



CARATOS



CLEIDE



DESPINA



EUNICE

---



FEBO

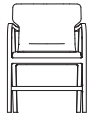

FULGENS

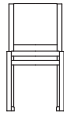

MUSA

---

BEDS, HEADBOARDS AND BED ACCESSORIES

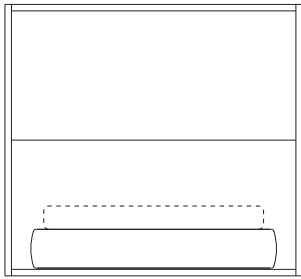

ALCOVA

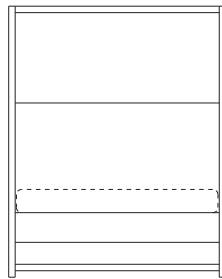

ALCOVA'09

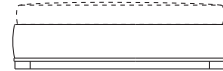

BAUCI

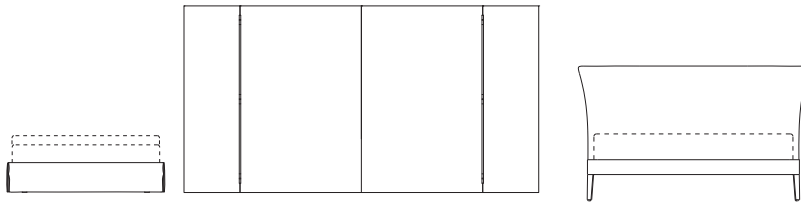

DIKE

FEBO

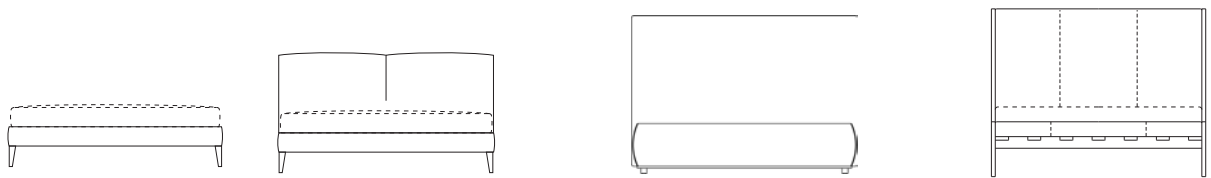

FILEMONE

SELENE

SILEO

TALAMO

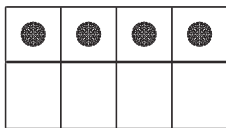

ERIK



OVIDIO



BEDDINGS

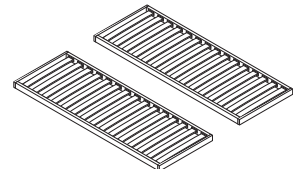

SLATTED BASES AND MATTRESSES

TABLES AND CONSOLES



ABSEO



ALCOR



ARES

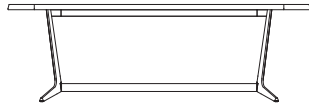

ASTRUM

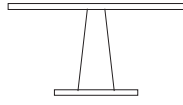

CONVIVIO

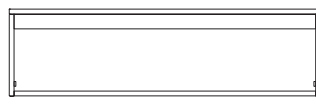

CUMA EXTENSIBLE



INTOTO

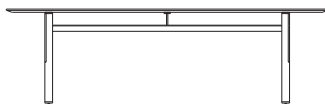

PATHOS



PATHOS

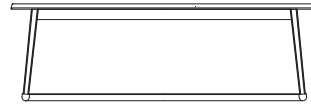

RECIPIO'14

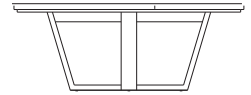

XILOS

---

**SMALL TABLES**



ALCOR



CARATOS



EBE



ELIOS



LITHOS

---



LOTO



PATHOS



RECIPIO'14

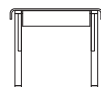

SIDUS



XILOS

---



---

STORAGE UNITS

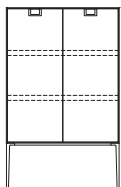

ALCOR

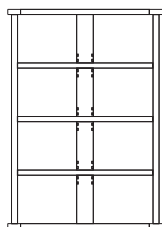

BIBLIA

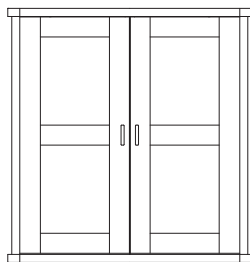

CONVIVIUM

---

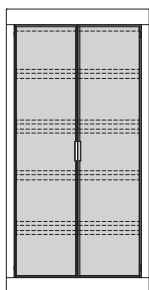

ERACLE



ERACLE



INCIPIT

---

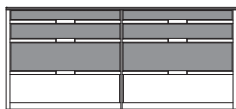

LITHOS

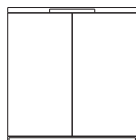

MIDA

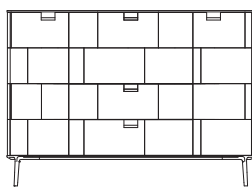

TESAURUS

---

---

COMPLEMENTS AND ACCESSORIES



AMPHORA



CARATOS



FILEMONE



LITHOS

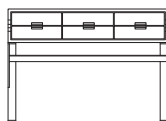

MAX



PATHOS



PATHOS '13



PRIVATUS



PSICHE



RECIPIO'14



SELLA

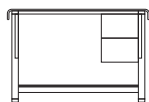

SIDUS



LAMPS LEUKON

COMPLEMENTS AND ACCESSORIES

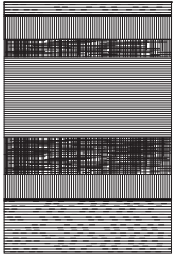

CARPETS CRIO



CARPETS NAOS

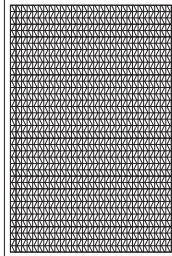

CARPETS TRIGO

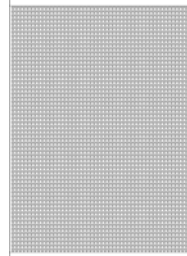

CARPETS DIAKOS

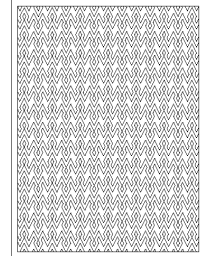

CARPETS SIGLUM

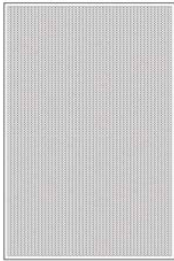

CARPET AURIS

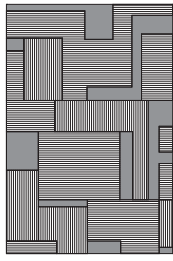

CARPETS CALDES

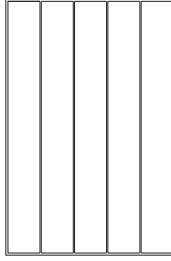

CARPETS CRATIS

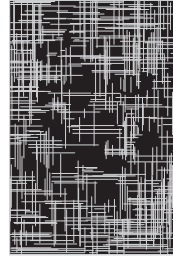

CARPET ISTOS

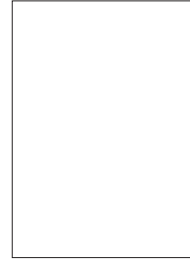

CARPET MILOS



CARPET RISO



CARPET TIMO

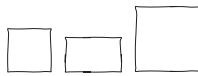

DECORATIVE CUSHIONS  
& PLAID

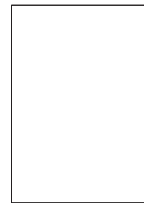

BED RUNNER  
& PILLOW

Outdoor Collection

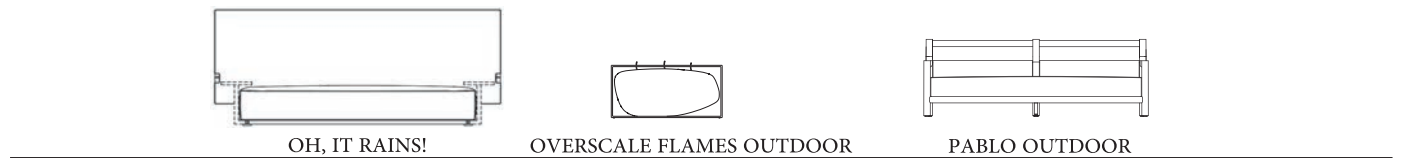
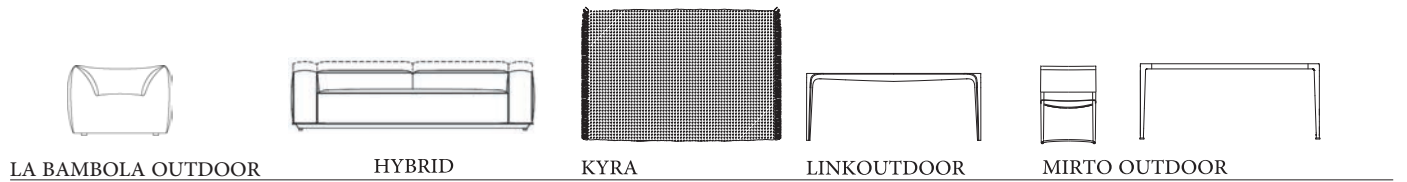
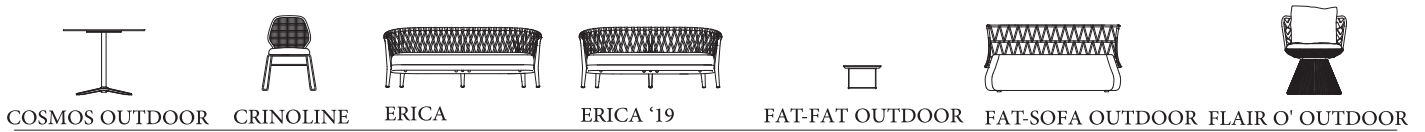
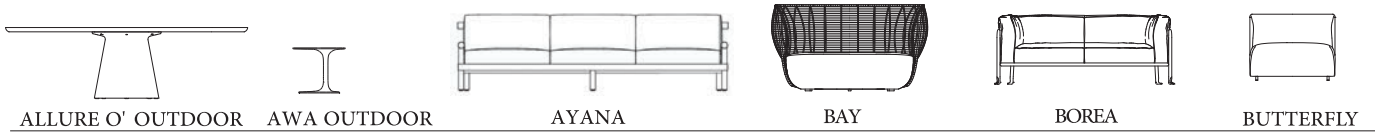

---

Outdoor Collection

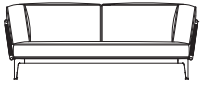

RIBES

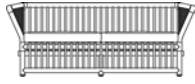

SOFTCAGE



SPOOL OUTDOOR



SPRINGTIME



TESA 'O

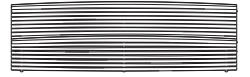

TITIKAKA

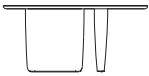

TOBI-ISHI OUTDOOR



TRAMAE

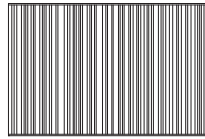

TWIST



WHITE COLLECTION

---

**SOFAS AND ARMCHAIRS**

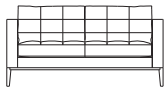

AC LOUNGE

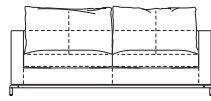

GEORGE



HOLLOW

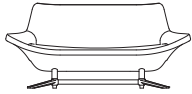

METROPOLITAN'14

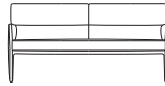

POSA

---

**CHAIRS AND SMALL ARMCHAIRS**



COSMOS



IUTA



COSMOS



SINA

**SMALL TABLES**

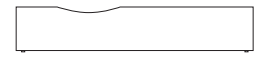

DIP & DOUBLE DIP

---

**EXECUTIVE OFFICES FURNITURE**

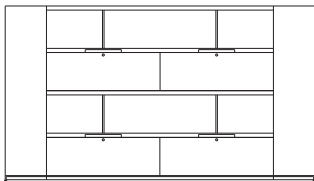

AC EXECUTIVE - bookcases

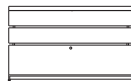

AC EXECUTIVE - chests of drawers and storage units

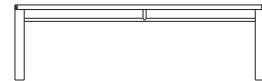

AC EXECUTIVE - tables



PROGETTO 1 - tables

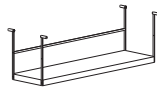

PROGETTO 1 - shelves



PROGETTO 1 - cable holder systems

Azucena Collection

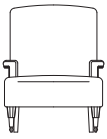

ABCD



Base Ghisa

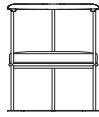

Catilina

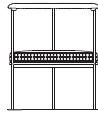

Catilina - Serapian

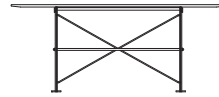

Cavalletto



Chinotto



Cilindro



Fasce Cromate



Fascia Specchiata



Imbuto



Monachella



Nonaro



Pole Position

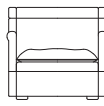

San Siro

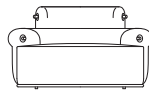

Toro



## TECHNICAL SPECIFICATIONS / 技術情報 :

座面、背面及びヘッドレスト内部構造	熱成形ABS樹脂
内部構造充填材	Bayfit®(バイエル社製)低温成形発泡ポリウレタン
座面及び背面外側シェル	ホワイトまたは、アンスラサイト塗装 グラスファイバー
ヘッドレスト外側シェル	ビーチウッド突板合板 (グレーオーク、ブラッシュドライトオーク、ブラッシュドブラックオーク、または、スモークドステインオーク)
シェルと張地の固定用部材	プラスチック素材のクリップ
アームチェア回転機構サポートフレーム	ホワイトまたは、ブラック塗装アルミニウム
オットマンサポートフレーム	ホワイトまたは、ブラック塗装スチール
アームチェア脚部先端	熱可塑性プラスチック
オットマン脚部先端	熱可塑性プラスチック
表面張地	天然皮革
ヘッドレスト張地	ナチュラルまたは、ダークブラウンメリノウール



Swivel armchair cm 106

		BETA (レザー)	ALFA GAMMA (レザー)	K (レザー)					
AP106	回転式アームチェア	2,313,300	2,376,000	2,524,500					

AP106

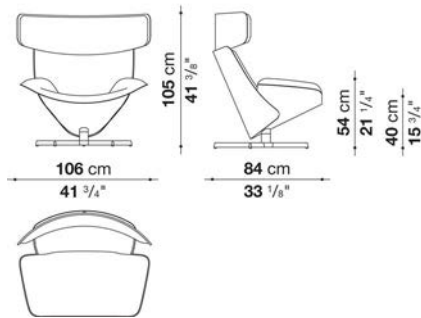

N.B. / 注意事項

脚部：アルミニウム塗装 ( ホワイト09010、ブラック01510 ) よりお選びください。  
 シートとバックシェル：ガラスファイバー ( アンスラサイト0016A、ホワイト0020B ) よりお選びください。  
 ヘッドレストバック：オーク ( グレー0378G、ライト0374C、ブラック0381N、スモーク0394T ) よりお選びください。

※ヘッドレストとシート部を1色、もしくは異なる2色でもお選び頂けます。  
 ※レザーKランクはKASIA,KOTOよりお選びください。

Swivel armchair with merino headrest cm 106

		BETA (レザー)	ALFA GAMMA (レザー)	K (レザー)					
AP106A	回転式アームチェア、メリノヘッドレスト	2,526,700	2,576,200	2,693,900					

AP106A

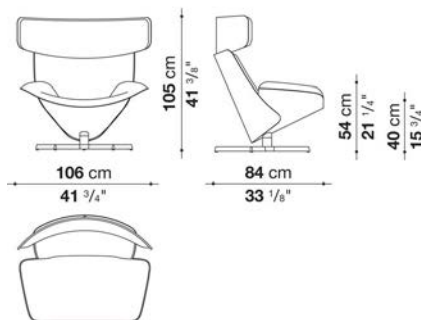

N.B. / 注意事項

脚部：アルミニウム塗装 ( ホワイト09010、ブラック01510 ) よりお選びください。  
 シートとバックシェル：ガラスファイバー ( アンスラサイト0016A、ホワイト0020B ) よりお選びください。  
 ヘッドレストバック：オーク ( グレー0378G、ライト0374C、ブラック0381N、スモーク0394T ) よりお選びください。  
 ヘッドレスト：メリノ ( ナチュラル1204300、ダークブラウン1204350 ) よりお選びください。

※レザーKランクはKASIA,KOTOよりお選びください。

Ottoman cm 75.5

		BETA (レザー)	ALFA GAMMA (レザー)	K (レザー)						
AP76	オットマン	554,400	563,200	586,300						

AP76

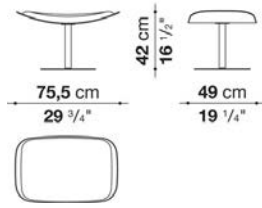

N.B. / 注意事項

脚部：アルミニウム塗装（ホワイト09010、ブラック01510）よりお選びください。  
 トップ：オーク（グレー0378G、ライト0374C、ブラック0381N、スモーク0394T）よりお選びください。  
 ※レザークランクはKASIA,KOTOよりお選びください。



TECHNICAL SPECIFICATIONS / 技術情報 :

内部構造	鋼管及び成形鋼材
内部充填材	Bayfit®(バイエル社製)低温成形発泡ポリウレタン ポリエステルファイバー
フレーム	ブライتكロームまたは、ブラッククローム塗装仕上 成形鋼材
外形部分	ブライتكロームまたは、ブラッククローム塗装仕上 鋼管
ソファ背面部分	ブライتكロームまたは、ブラッククローム塗装仕上 鋼板
脚部先端	熱可塑性プラスチック
表面張地	ファブリックまたは天然皮革

Sofa cm 248

		B (ファブリック)	A (ファブリック)	E (ファブリック)	S (ファブリック)	L (ファブリック)	BETA (レザー)	ALFA GAMMA (レザー)	K (レザー)		
AD248_CL	ソファ (クローム仕上)	2,882,000	2,963,400	3,051,400	3,168,000	3,357,200	3,951,200	4,298,800	4,920,300		
AD248_CN	ソファ (ブラッククローム仕上)	2,807,200	2,890,800	2,979,900	3,094,300	3,283,500	3,883,000	4,230,600	4,852,100		
追加カバー											
AD248RK	ソファ	551,100	587,400	699,600	783,200	1,038,400	1,734,700	1,969,000	2,321,000		

AD248

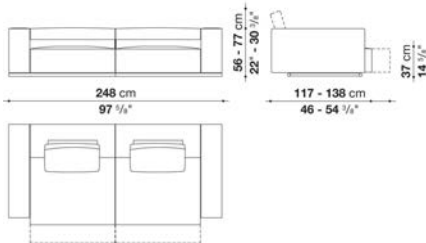

N.B. / 注意事項

脚部：クロームスチール0110M、またはブラッククローム0170Mよりお選びください。  
 パイピング：ファブリックの場合は、エコレザー（ダークグレー、ダブグレー、ブラウン、ダークブラウン、ロープ）よりお選びください。  
 レザーの場合は同色となります。

\* バッククッションは含まれておりません。オプションにて「バッククッション(AD60CP) x 2個」「オプションクッション x 2個」を追加することをお勧めします。

\* レザーの場合は、カバーリング仕様ではありません。

※レザーKランクは、KOTOよりお選びください。

Sofa cm 292

		B (ファブリック)	A (ファブリック)	E (ファブリック)	S (ファブリック)	L (ファブリック)	BETA (レザー)	ALFA GAMMA (レザー)	K (レザー)		
AD292_CL	ソファ (クローム仕上)	3,065,700	3,152,600	3,246,100	3,366,000	3,565,100	4,254,800	4,640,900	5,327,300		
AD292_CN	ソファ (ブラッククローム仕上)	2,992,000	3,080,000	3,172,400	3,294,500	3,493,600	4,186,600	4,572,700	5,260,200		
追加カバー											
AD292RK	ソファ	628,100	668,800	796,400	892,100	1,183,600	1,779,800	2,021,800	2,403,500		

AD292

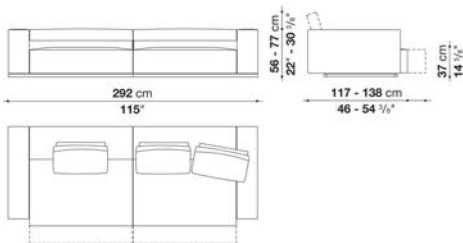

N.B. / 注意事項

脚部：クロームスチール0110M、またはブラッククローム0170Mよりお選びください。  
 パイピング：ファブリックの場合は、エコレザー（ダークグレー、ダブグレー、ブラウン、ダークブラウン、ロープ）よりお選びください。  
 レザーの場合は同色となります。

\* バッククッションは含まれておりません。オプションにて「バッククッション(AD60CP) x 3個」「オプションクッション x 2個」を追加することをお勧めします。

\* レザーの場合は、カバーリング仕様ではありません。

※レザーKランクは、KOTOよりお選びください。

Sofa cm 346

		B (ファブリック)	A (ファブリック)	E (ファブリック)	S (ファブリック)	L (ファブリック)	BETA (レザー)	ALFA GAMMA (レザー)	K (レザー)		
AD346_CL	ソファ (クローム仕上)	4,173,400	4,276,800	4,386,800	4,529,800	4,764,100	5,657,300	6,135,800	6,987,200		
AD346_CN	ソファ (ブラッククローム仕上)	4,050,200	4,152,500	4,262,500	4,405,500	4,640,900	5,544,000	6,021,400	6,871,700		
追加カバー											
AD346RK	ソファ	723,800	792,000	889,900	1,013,100	1,345,300	2,301,200	2,615,800	3,099,800		

AD346

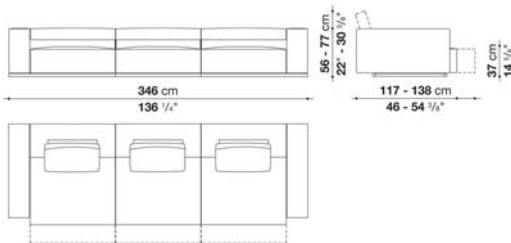

N.B. / 注意事項

脚部：クロームスチール0110M、またはブラッククローム0170Mよりお選びください。  
 パイピング：ファブリックの場合は、エコレザー（ダークグレー、ダブグレー、ブラウン、ダークブラウン、ロープ）よりお選びください。  
 レザーの場合は同色となります。

\* バッククッションは含まれておりません。オプションにて「バッククッション(AD60CP) x 3個」「オプションクッション x 3個」を追加することをお勧めします。

\* レザーの場合は、カバーリング仕様ではありません。

※レザーKランクは、KOTOよりお選びください。

Sofa cm 412

		B (ファブリック)	A (ファブリック)	E (ファブリック)	S (ファブリック)	L (ファブリック)	BETA (レザー)	ALFA GAMMA (レザー)	K (レザー)		
AD412_CL	ソファ (クローム仕上)	4,517,700	4,635,400	4,760,800	4,924,700	5,194,200	6,167,700	6,710,000	7,674,700		
AD412_CN	ソファ (ブラッククローム仕上)	4,394,500	4,511,100	4,638,700	4,801,500	5,071,000	6,054,400	6,595,600	7,560,300		
追加カバー											
AD412RK	ソファ	776,600	855,800	965,800	1,108,800	1,491,600	2,324,300	2,911,700	3,449,600		

AD412

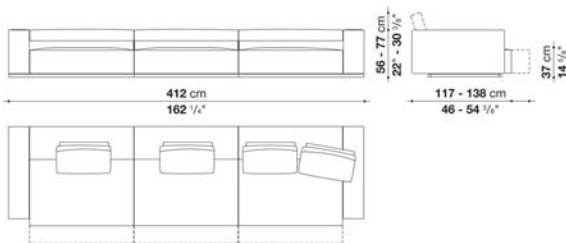

N.B. / 注意事項

脚部：クロームスチール0110M、またはブラッククローム0170Mよりお選びください。  
 パイピング：ファブリックの場合は、エコレザー（ダークグレー、ダブグレー、ブラウン、ダークブラウン、ロープ）よりお選びください。  
 レザーの場合は同色となります。

\* バッククッションは含まれておりません。オプションにて「バッククッション(AD60CP) x 4個」「オプションクッション x 4個」を追加することをお勧めします。

\* レザーの場合は、カバーリング仕様ではありません。

※レザーKランクは、KOTOよりお選びください。

Left corner sofa cm 326

		B (ファブリック)	A (ファブリック)	E (ファブリック)	S (ファブリック)	L (ファブリック)	BETA (レザー)	ALFA GAMMA (レザー)	K (レザー)		
AD326AS_CL	レフトコーナーソファ (クローム仕上)	4,624,400	4,742,100	4,868,600	5,033,600	5,304,200	6,494,400	7,084,000	8,137,800		
AD326AS_CN	レフトコーナーソファ (ブラッククローム仕上)	4,501,200	4,618,900	4,746,500	4,910,400	5,179,900	6,378,900	6,969,600	8,024,500		
追加カバー											
AD326ASRK	レフトコーナーソファ	851,400	942,700	1,068,100	1,230,900	1,668,700	2,813,800	3,196,600	3,776,300		

AD326AS

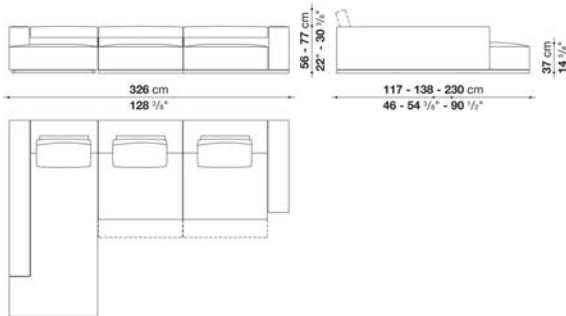

N.B. / 注意事項

脚部：クロームスチール0110M、またはブラッククローム0170Mよりお選びください。  
 パイピング：ファブリックの場合は、エコレザー（ダークグレー、ダブグレー、ブラウン、ダークブラウン、ロープ）よりお選びください。  
 レザーの場合は同色となります。

\* バッククッションは含まれておりません。オプションにて「バッククッション(AD60CP) x 3個」「オプションクッション x 4個」を追加することをお勧めします。

\* レザーの場合は、カバーリング仕様ではありません。

※レザーKランクは、KOTOよりお選びください。

Right corner sofa cm 326

		B (ファブリック)	A (ファブリック)	E (ファブリック)	S (ファブリック)	L (ファブリック)	BETA (レザー)	ALFA GAMMA (レザー)	K (レザー)		
AD326AD_CL	ライトコーナーソファ (クローム仕上)	4,624,400	4,742,100	4,868,600	5,033,600	5,304,200	6,494,400	7,084,000	8,137,800		
AD326AD_CN	ライトコーナーソファ (ブラッククローム仕上)	4,501,200	4,618,900	4,746,500	4,910,400	5,179,900	6,378,900	6,969,600	8,024,500		
追加カバー											
AD326ADRK	ライトコーナーソファ	851,400	942,700	1,068,100	1,230,900	1,668,700	2,813,800	3,196,600	3,776,300		

AD326AD

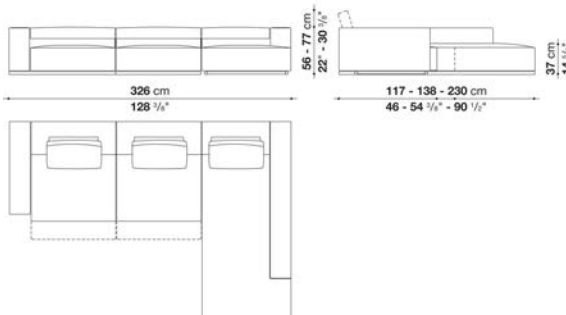

N.B. / 注意事項

脚部：クロームスチール0110M、またはブラッククローム0170Mよりお選びください。  
 パイピング：ファブリックの場合は、エコレザー（ダークグレー、ダブグレー、ブラウン、ダークブラウン、ロープ）よりお選びください。  
 レザーの場合は同色となります。

\* バッククッションは含まれておりません。オプションにて「バッククッション(AD60CP) x 3個」「オプションクッション x 4個」を追加することをお勧めします。

\* レザーの場合は、カバーリング仕様ではありません。

※レザーKランクは、KOTOよりお選びください。

Left corner sofa cm 370

		B (ファブリック)	A (ファブリック)	E (ファブリック)	S (ファブリック)	L (ファブリック)	BETA (レザー)	ALFA GAMMA (レザー)	K (レザー)	
AD370AS_CL	レフトコーナーソファ (クローム仕上げ)	4,919,200	5,045,700	5,183,200	5,359,200	5,650,700	6,900,300	7,531,700	8,657,000	
AD370AS_CN	レフトコーナーソファ (ブラッククローム仕上げ)	4,796,000	4,923,600	5,058,900	5,237,100	5,526,400	6,785,900	7,416,200	8,543,700	
追加カバー										
AD370ASRK	レフトコーナーソファ	878,900	972,400	1,101,100	1,267,200	1,718,200	2,986,500	3,394,600	4,009,500	

AD370AS

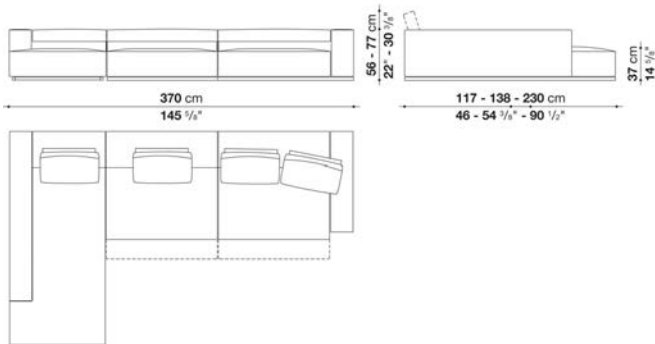

N.B. / 注意事項

脚部：クロームスチール0110M、またはブラッククローム0170Mよりお選びください。  
 バイビング：ファブリックの場合は、エコレザー（ダークグレー、ダブグレー、ブラウン、ダークブラウン、ロープ）よりお選びください。  
 レザーの場合は同色となります。

\* バッククッションは含まれておりません。オプションにて「バッククッション(AD60CP) x 4個」「オプションクッション x 4個」を追加することをお勧めします。

\* レザーの場合は、カバーリング仕様ではありません。

※レザーKランクは、KOTOよりお選びください。

Right corner sofa cm 370

		B (ファブリック)	A (ファブリック)	E (ファブリック)	S (ファブリック)	L (ファブリック)	BETA (レザー)	ALFA GAMMA (レザー)	K (レザー)	
AD370AD_CL	ライトコーナーソファ (クローム仕上げ)	4,919,200	5,045,700	5,183,200	5,359,200	5,650,700	6,900,300	7,531,700	8,657,000	
AD370AD_CN	ライトコーナーソファ (ブラッククローム仕上げ)	4,796,000	4,923,600	5,058,900	5,237,100	5,526,400	6,785,900	7,416,200	8,543,700	
追加カバー										
AD370ADRK	ライトコーナーソファ	878,900	972,400	1,101,100	1,267,200	1,718,200	2,986,500	3,394,600	4,009,500	

AD370AD

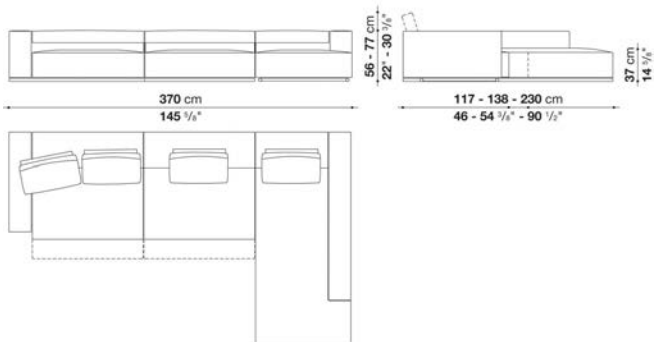

N.B. / 注意事項

脚部：クロームスチール0110M、またはブラッククローム0170Mよりお選びください。  
 バイビング：ファブリックの場合は、エコレザー（ダークグレー、ダブグレー、ブラウン、ダークブラウン、ロープ）よりお選びください。  
 レザーの場合は同色となります。

\* バッククッションは含まれておりません。オプションにて「バッククッション(AD60CP) x 4個」「オプションクッション x 4個」を追加することをお勧めします。

\* レザーの場合は、カバーリング仕様ではありません。

※レザーKランクは、KOTOよりお選びください。

Left and right sofa cm 253

		B (ファブリック)	A (ファブリック)	E (ファブリック)	S (ファブリック)	L (ファブリック)	BETA (レザー)	ALFA GAMMA (レザー)	K (レザー)		
AD253S_CL	レフトソファ (クローム仕上)	2,239,600	2,300,100	2,366,100	2,455,200	2,597,100	3,224,100	3,548,600	4,126,100		
AD253D_CL	ライトソファ (クローム仕上)	2,239,600	2,300,100	2,366,100	2,455,200	2,597,100	3,224,100	3,548,600	4,126,100		
AD253S_CN	レフトソファ (ブラッククローム仕上)	2,191,200	2,253,900	2,321,000	2,407,900	2,550,900	3,181,200	3,505,700	4,083,200		
AD253D_CN	ライトソファ (ブラッククローム仕上)	2,191,200	2,253,900	2,321,000	2,407,900	2,550,900	3,181,200	3,505,700	4,083,200		
追加カバー											
AD253SRK	レフトソファ	431,200	457,600	544,500	609,400	807,400	1,420,100	1,632,400	1,952,500		
AD253DRK	ライトソファ	431,200	457,600	544,500	609,400	807,400	1,420,100	1,632,400	1,952,500		

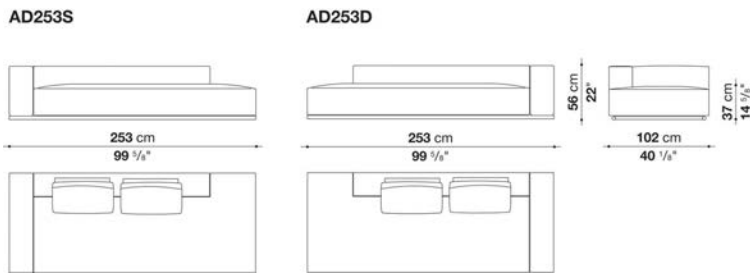

N.B. / 注意事項

脚部：クロームスチール0110M、またはブラッククローム0170Mよりお選びください。  
 パイピング：ファブリックの場合は、エコレザー（ダークグレー、ダブグレー、ブラウン、ダークブラウン、ロープ）よりお選びください。  
 レザーの場合は同色となります。

\* バッククッションは含まれておりません。オプションにて「バッククッション(AD60CP) x 2個」「オプションクッション x 2個」を追加することをお勧めします。

\* レザーの場合は、カバーリング仕様ではありません。

※レザーKランクは、KOTOよりお選びください。



Ottoman cm 98

		B (ファブリック)	A (ファブリック)	E (ファブリック)	S (ファブリック)	L (ファブリック)	BETA (レザー)	ALFA GAMMA (レザー)	K (レザー)		
AD98P_CL	オットマン (クローム仕上)	800,800	820,600	840,400	866,800	908,600	1,062,600	1,150,600	1,309,000		
AD98P_CN	オットマン (ブラッククローム仕上)	777,700	796,400	816,200	842,600	885,500	1,040,600	1,130,800	1,287,000		
追加カバー											
AD98PRK	オットマン	123,200	136,400	154,000	176,000	239,800	412,500	468,600	558,800		

AD98P

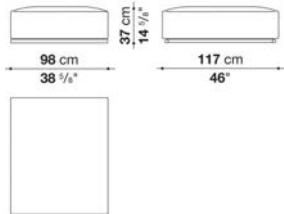

N.B. / 注意事項

脚部：クロームスチール0110Mまたはブラッククローム0170Mよりお選びください。  
 パイピング：ファブリックの場合は、エコレザー（ダークグレー、ダブグレー、ブラウン、ダークブラウン、ロープ）よりお選びください。レザーの場合は同色となります。

\* レザーの場合は、カバーリング仕様ではありません。  
 ※レザーKランクは、KOTOよりお選びください。

Ottoman cm 120

		B (ファブリック)	A (ファブリック)	E (ファブリック)	S (ファブリック)	L (ファブリック)	BETA (レザー)	ALFA GAMMA (レザー)	K (レザー)		
AD120P_CL	オットマン (クローム仕上)	908,600	930,600	954,800	986,700	1,037,300	1,185,800	1,283,700	1,456,400		
AD120P_CN	オットマン (ブラッククローム仕上)	884,400	907,500	931,700	961,400	1,013,100	1,163,800	1,260,600	1,434,400		
追加カバー											
AD120PRK	オットマン	134,200	149,600	169,400	196,900	270,600	448,800	509,300	609,400		

AD120P

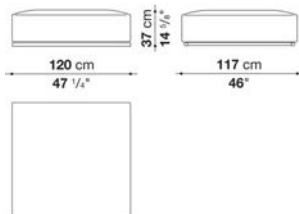

N.B. / 注意事項

脚部：クロームスチール0110Mまたはブラッククローム0170Mよりお選びください。  
 パイピング：ファブリックの場合は、エコレザー（ダークグレー、ダブグレー、ブラウン、ダークブラウン、ロープ）よりお選びください。レザーの場合は同色となります。

\* レザーの場合は、カバーリング仕様ではありません。  
 ※レザーKランクは、KOTOよりお選びください。

Back cushions ANDY'13

		B (ファブリック)	A (ファブリック)	E (ファブリック)	S (ファブリック)	L (ファブリック)	BETA (レザー)	ALFA GAMMA (レザー)	K (レザー)		
AD60CP	バッククッション 60 x 60cm、ク ラー付 Ø12 x 45cm	105,600	117,700	130,900	149,600	179,300	246,400	290,400	368,500		
AD60CP/NUDE	バッククッション 60 x 60cm、ク ラー付 Ø12 x 45cm ノード										
追加カバー											
AD60CPRK	バッククッション 60 x 60 cm、ク ラー付 Ø 12cm x 45cm	44,000	53,900	64,900	77,000	106,700	173,800	203,500	264,000		

Optional cushions ANDY '13 : box style

		B (ファブリック)	A (ファブリック)	E (ファブリック)	S (ファブリック)	L (ファブリック)	M (ファブリック)	BETA (レザー)	ALFA GAMMA (レザー)	K (レザー)
OF55_30	オプションナルクッション 55 x 30cm	47,300	50,600	55,000	61,600	70,400	94,600	94,600	105,600	134,200
OF55_40	オプションナルクッション 55 x 40cm	61,600	68,200	73,700	91,300	99,000	136,400	136,400	154,000	167,200
OF48_48	オプションナルクッション 48 x 48cm	55,000	61,600	67,100	82,500	89,100	124,300	124,300	139,700	152,900
4OF48_48	オプションナルクッション 48 x 48cm 4個セット	149,600	165,000	177,100	196,900	286,000	432,300	432,300	489,500	537,900
追加カバー										
OF55_30RK	オプションナルクッション 55 x 30cm	31,900	35,200	39,600	47,300	50,600	74,800	74,800	84,700	92,400
OF55_40RK	オプションナルクッション 55 x 40cm	44,000	48,400	55,000	63,800	69,300	101,200	101,200	115,500	127,600
OF48_48RK	オプションナルクッション 48 x 48cm	39,600	44,000	50,600	58,300	63,800	92,400	92,400	105,600	116,600
4OF48_48RK	オプションナルクッション(4個セット) 48x48cm	85,800	100,100	110,000	126,500	211,200	341,000	341,000	387,200	425,700



OF55\_30

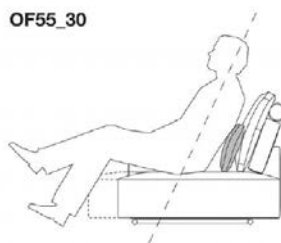

OF55\_40

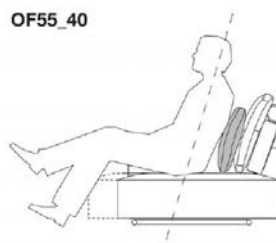

OF48\_48

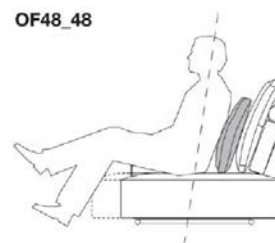

N.B. / 注意事項

※4個セットは、同一ファブリックまたはレザーとなります。  
 ※レザーランクは、KANU,KASIA,KOTOよりお選びください。

Optional cushions ANDY '13 : pillow style

		B (ファブリック)	A (ファブリック)	E (ファブリック)	S (ファブリック)	L (ファブリック)	M (ファブリック)	BETA (レザー)	ALFA GAMMA (レザー)	K (レザー)
OG55_30	オプションナルクッション 55 x 30cm	39,600	44,000	48,400	53,900	62,700	82,500	82,500	92,400	118,800
OG55_40	オプションナルクッション 55 x 40cm	53,900	59,400	63,800	79,200	85,800	118,800	118,800	134,200	148,500
OG48_48	オプションナルクッション 48 x 48cm	48,400	50,600	61,600	70,400	82,500	89,100	89,100	100,100	112,200
4OG48_48	オプションナルクッション 48 x 48cm 4個セット	149,600	161,700	193,600	224,400	261,800	281,600	281,600	319,000	350,900
追加カバー										
OG55_30RK	オプションナルクッション 55 x 30cm	20,900	24,200	27,500	33,000	39,600	60,500	60,500	70,400	94,600
OG55_40RK	オプションナルクッション 55 x 40cm	38,500	44,000	50,600	59,400	63,800	93,500	93,500	105,600	116,600
OG48_48RK	オプションナルクッション 48 x 48cm	27,500	30,800	36,300	39,600	47,300	51,700	51,700	58,300	63,800
4OG48_48RK	オプションナルクッション(4個セット) 48 x 48cm	85,800	93,500	112,200	128,700	149,600	161,700	161,700	182,600	202,400



OG55\_30

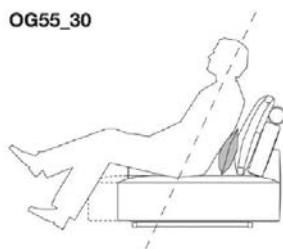

OG55\_40

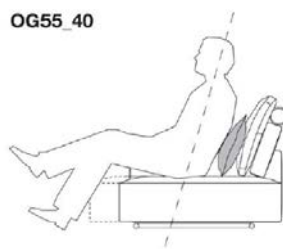

OG48\_48



N.B. / 注意事項

※4個セットは、同一ファブリックまたはレザーとなります。  
※レザーランクは、KANU,KASIA,KOTOよりお選びください。



## TECHNICAL SPECIFICATIONS / 技術情報 :

内部構造	鋼管及び成形鋼材
内部充填材	Bayfit®(バイエル社製)低温成形発泡ポリウレタン ポリエステルファイバー
座面クッション充填材	成形ポリウレタン 羽毛 ポリエステルファイバー
サポートフレーム	ダイキャストアルミニウム パフ仕上
表面張地	ファブリックまたは天然皮革

## Sofa cm 252

		B (ファブリック)	A (ファブリック)	E (ファブリック)	S (ファブリック)	L (ファブリック)	BETA (レザー)	ALFA GAMMA (レザー)	K (レザー)		
A252C	ソファ	1,945,900	1,982,200	2,077,900	2,170,300	2,336,400	2,663,100	3,025,000	3,455,100		
追加カバー											
A252C_SRK	フレーム	304,700	327,800	383,900	438,900	537,900	864,600	982,300	1,248,500		
A252C_SERK	シートクッション	173,800	187,000	220,000	253,000	312,400	458,700	520,300	662,200		

A252C

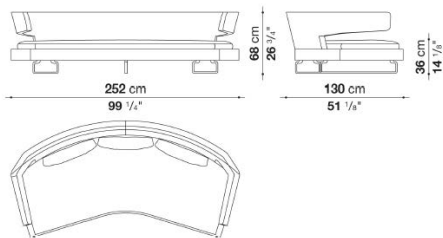

## N.B. / 注意事項

脚部：ブライトブラッシュアルミ0189Aとなります。

\* バッククッションは含まれておりません。

\* オプションにて、「バッククッション x 3個」、「アームレストクッション x 2個」、「オプションクッション x 2個」を追加することをお勧めします。

\* レザーのフレームカバーは、タッカー仕様です。

※レザーKランクは、KOTOのみお選びいただけます。

## Sofa cm 261

		B (ファブリック)	A (ファブリック)	E (ファブリック)	S (ファブリック)	L (ファブリック)	BETA (レザー)	ALFA GAMMA (レザー)	K (レザー)		
A261C	ソファ	1,834,800	1,864,500	1,945,900	2,024,000	2,165,900	2,414,500	2,743,400	3,100,900		
追加カバー											
A261C_SRK	フレーム	304,700	320,100	364,100	407,000	479,600	479,600	479,600	479,600		
A261C_SERK	シートクッション	173,800	187,000	220,000	253,000	312,400	458,700	520,300	662,200		

A261C

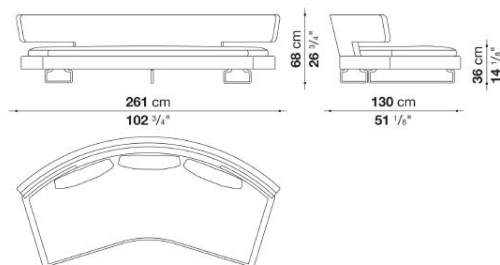

## N.B. / 注意事項

脚部：ブライトブラッシュアルミ0189Aとなります。

\* バッククッションは含まれておりません。

\* オプションにて、「バッククッション x 3個」、「オプションクッション x 2個」を追加することをお勧めします。

\* レザーのフレームカバーは、タッカー仕様です。

※レザーKランクは、KOTOのみお選びいただけます。

## Sofa cm 320 -1

		B (ファブリック)	A (ファブリック)	E (ファブリック)	S (ファブリック)	L (ファブリック)	BETA (レザー)	ALFA GAMMA (レザー)	K (レザー)		
A320C_1	ソファ	2,897,400	2,945,800	3,073,400	3,198,800	3,418,800	3,627,800	4,122,800	4,657,400		
追加カバー											
A320C_1SRK	フレーム	366,300	392,700	462,000	528,000	647,900	842,600	958,100	1,227,600		
A320C_1SERK	シートクッション	248,600	267,300	320,100	370,700	463,100	722,700	820,600	1,058,200		

A320C\_1

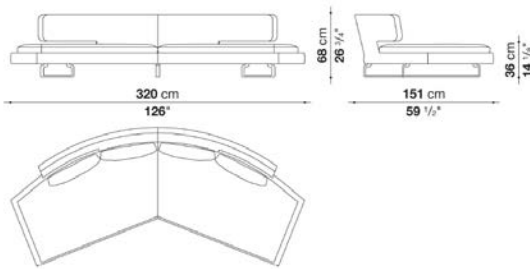

## N.B. / 注意事項

脚部：ブライトブラッシュアルミ0189Aとなります。

\* バッククッションは含まれておりません。

\* オプションにて、「バッククッション x 4個」、「オプションナルクッション x 3個」を追加することをお勧めします。

\* レザーのフレームカバーは、タッカー仕様です。

※レザーKランクは、KOTOのみお選びいただけます。

## Sofa cm 320 -2

		B (ファブリック)	A (ファブリック)	E (ファブリック)	S (ファブリック)	L (ファブリック)	BETA (レザー)	ALFA GAMMA (レザー)	K (レザー)		
A320C_2	ソファ	3,071,200	3,126,200	3,276,900	3,417,700	3,675,100	3,895,100	4,424,200	5,019,300		
追加カバー											
A320C_2SRK	フレーム	407,000	438,900	526,900	612,700	764,500	984,500	1,118,700	1,445,400		
A320C_2SERK	シートクッション	248,600	269,500	320,100	371,800	463,100	722,700	820,600	1,058,200		

A320C\_2

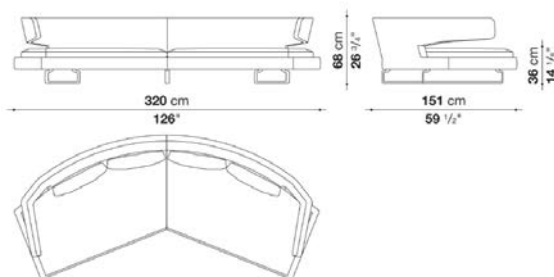

## N.B. / 注意事項

脚部：ブライトブラッシュアルミ0189Aとなります。

\* バッククッションは含まれておりません。

\* オプションにて、「バッククッション x 4個」、「アームレストクッション x 2個」、「オプションナルクッション x 4個」を追加することをお勧めします。

\* レザーのフレームカバーは、タッカー仕様です。

※レザーKランクは、KOTOのみお選びいただけます。

## Left and right sofa cm 257

		B (ファブリック)	A (ファブリック)	E (ファブリック)	S (ファブリック)	L (ファブリック)	BETA (レザー)	ALFA GAMMA (レザー)	K (レザー)		
A257CS	レフトソファ	1,888,700	1,923,900	2,013,000	2,098,800	2,253,900	2,533,300	2,877,600	3,272,500		
A257CD	ライトソファ	1,888,700	1,923,900	2,013,000	2,098,800	2,253,900	2,533,300	2,877,600	3,272,500		
追加カバー											
A257CS_SRK	レフトフレーム	303,600	322,300	372,900	422,400	509,300	787,600	894,300	1,127,500		
A257CD_SRK	ライトフレーム	303,600	322,300	372,900	422,400	509,300	787,600	894,300	1,127,500		
A257CS_SERK	レフトシートクッション	173,800	187,000	220,000	253,000	312,400	458,700	520,300	662,200		
A257CD_SERK	ライトシートクッション	173,800	187,000	220,000	253,000	312,400	458,700	520,300	662,200		

A257CS

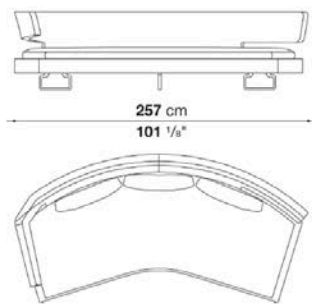

A257CD

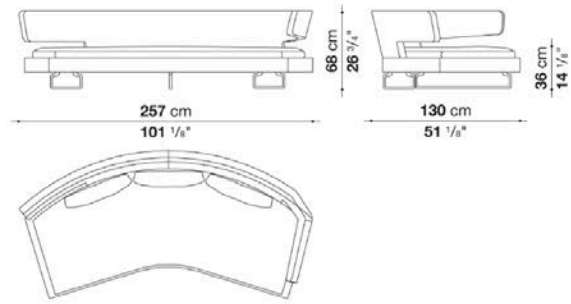

## N.B. / 注意事項

脚部：ブライトブラッシュアルミ0189Aとなります。

\* バッククッションは含まれておりません。

\* オプションにて、「バッククッション x 3個」、「アームレストクッション x 1個」、「オプションナルクッション x 2個」を追加することをお勧めします。

\* レザーのフレームカバーは、タッカー仕様です。

※レザーKランクは、KOTOのみお選びいただけます。



## Left and right sofa cm 315 -1

		B (ファブリック)	A (ファブリック)	E (ファブリック)	S (ファブリック)	L (ファブリック)	BETA (レザー)	ALFA GAMMA (レザー)	K (レザー)		
A315CS_1	レフトソファ	3,027,200	3,080,000	3,217,500	3,351,700	3,590,400	3,866,500	4,393,400	4,986,300		
A315CD_1	ライトソファ	3,027,200	3,080,000	3,217,500	3,351,700	3,590,400	3,866,500	4,393,400	4,986,300		
追加カバー											
A315CS_1SRK	レフトフレーム	377,300	408,100	489,500	566,500	706,200	973,500	1,107,700	1,433,300		
A315CD_1SRK	ライトフレーム	377,300	408,100	489,500	566,500	706,200	973,500	1,107,700	1,433,300		
A315CS_1SERK	レフトシートクッション	243,100	262,900	312,400	361,900	448,800	728,200	827,200	1,068,100		
A315CD_1SERK	ライトシートクッション	243,100	262,900	312,400	361,900	448,800	728,200	827,200	1,068,100		

A315CS\_1

A315CD\_1

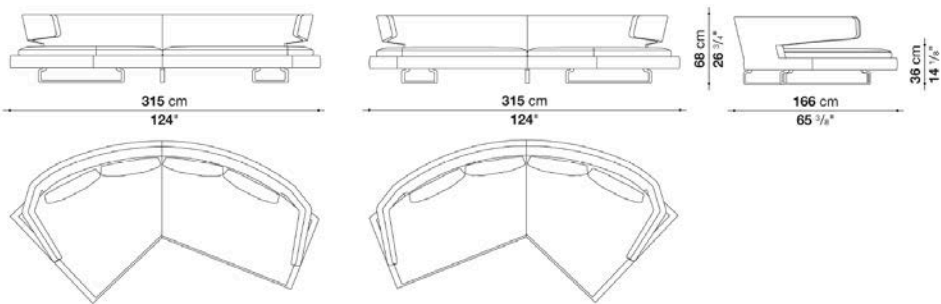

## N.B. / 注意事項

脚部：ブライトブラッシュアルミ0189Aとなります。

\* バッククッションは含まれておりません。

\* オプションにて、「バッククッション x 4個」、「アームレストクッション x 1個」、「オプションナルクッション x 4個」を追加することをお勧めします。

\* レザーのフレームカバーは、タッカー仕様です。

※レザーKランクは、KOTOのみお選びいただけます。

## Left and right sofa cm 315 -2

		B (ファブリック)	A (ファブリック)	E (ファブリック)	S (ファブリック)	L (ファブリック)	BETA (レザー)	ALFA GAMMA (レザー)	K (レザー)		
A315CS_2	レフトソファ	2,944,700	2,993,100	3,124,000	3,250,500	3,477,100	3,735,600	4,243,800	4,808,100		
A315CD_2	ライトソファ	2,944,700	2,993,100	3,124,000	3,250,500	3,477,100	3,735,600	4,243,800	4,808,100		
追加カバー											
A315CS_2SRK	レフトフレーム	377,300	407,000	480,700	550,000	677,600	905,300	1,028,500	1,322,200		
A315CD_2SRK	ライトフレーム	377,300	407,000	480,700	550,000	677,600	905,300	1,028,500	1,322,200		
A315CS_2SERK	レフトシートクッション	243,100	262,900	312,400	361,900	448,800	728,200	827,200	1,068,100		
A315CD_2SERK	ライトシートクッション	243,100	262,900	312,400	361,900	448,800	728,200	827,200	1,068,100		

A315CS\_2

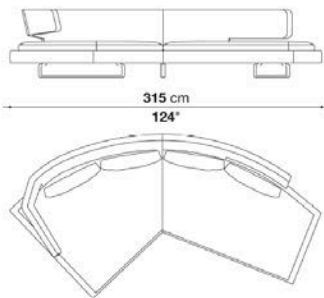

A315CD\_2

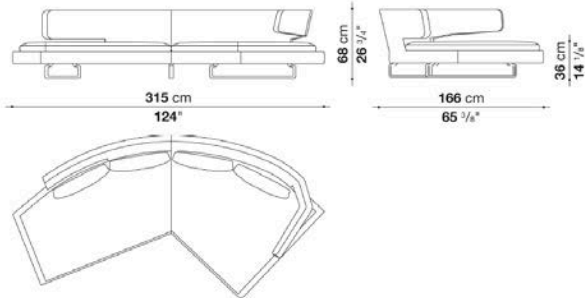

## N.B. / 注意事項

脚部：ブライトブラッシュアルミ0189Aとなります。

\* バッククッションは含まれておりません。

\* オプションにて、「バッククッション x 4個」、「アームレストクッション x 1個」、「オプションナルクッション x 3個」を追加することをお勧めします。

\* レザーのフレームカバーは、タッカー仕様です。

※レザーKランクは、KOTOのみお選びいただけます。

## Left and right sofa cm 320

		B (ファブリック)	A (ファブリック)	E (ファブリック)	S (ファブリック)	L (ファブリック)	BETA (レザー)	ALFA GAMMA (レザー)	K (レザー)		
A320CS_3	レフトソファ	2,983,200	3,037,100	3,175,700	3,307,700	3,545,300	3,767,500	4,280,100	4,847,700		
A320CD_3	ライトソファ	2,983,200	3,037,100	3,175,700	3,307,700	3,545,300	3,767,500	4,280,100	4,847,700		
追加カバー											
A320CS_3SRK	レフトフレーム	394,900	423,500	503,800	580,800	717,200	924,000	1,050,500	1,350,800		
A320CD_3SRK	ライトフレーム	394,900	423,500	503,800	580,800	717,200	924,000	1,050,500	1,350,800		
A320CS_3SERK	レフトシートクッション	247,500	266,200	316,800	367,400	456,500	722,700	820,600	1,058,200		
A320CD_3SERK	ライトシートクッション	247,500	266,200	316,800	367,400	456,500	722,700	820,600	1,058,200		

A320CS\_3

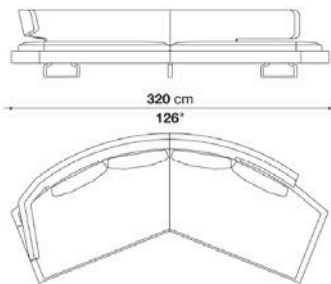

A320CD\_3

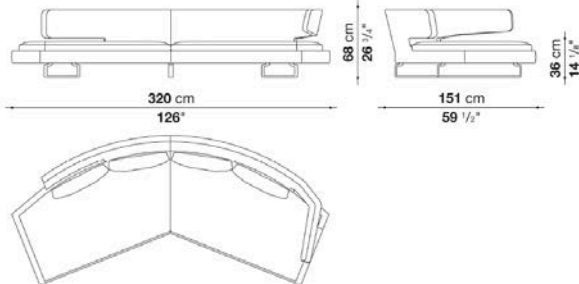

## N.B. / 注意事項

脚部：ブライトブラッシュアルミ0189Aとなります。

\* バッククッションは含まれておりません。

\* オプションにて、「バッククッション x 4個」、「アームレストクッション x 1個」、「オプションクッション x 4個」を追加することをお勧めします。

\* レザーのフレームカバーは、タッカー仕様です。

※レザークランクは、KOTOのみお選びいただけます。

## Additional cushions ARNE

		B (ファブリック)	A (ファブリック)	E (ファブリック)	S (ファブリック)	L (ファブリック)	BETA (レザー)	ALFA GAMMA (レザー)	K (レザー)		
A60_C	バッククッション 60 x 55cm	64,900	69,300	80,300	90,200	110,000	119,900	136,400	149,600		
A60_3C	バッククッション 3個セット 60 x 55cm	161,700	169,400	188,100	207,900	243,100	348,700	397,100	435,600		
A60_4C	バッククッション 4個セット 60 x 55cm	201,300	207,900	228,800	248,600	284,900	458,700	522,500	574,200		
A60_CB	アームレストクッション 60 x 55cm	61,600	67,100	77,000	86,900	105,600	116,600	134,200	146,300		
A60_2CB	アームレストクッション 2個セット 60 x 55cm	96,800	100,100	112,200	122,100	140,800	226,600	257,400	282,700		
追加カバー											
A60_CRK	バッククッション 60 x 55cm	41,800	46,200	57,200	67,100	84,700	99,000	113,300	125,400		
A60_3CRK	バッククッション 3個セット 60 x 55cm	91,300	99,000	118,800	137,500	171,600	286,000	324,500	364,100		
A60_4CRK	バッククッション 4個セット 60 x 55cm	103,400	112,200	130,900	151,800	187,000	372,900	423,500	476,300		
A60_CBRK	アームレストクッション 60 x 55cm	41,800	46,200	56,100	67,100	84,700	99,000	113,300	125,400		
A60_2CBRK	アームレストクッション 2個セット 60 x 55cm	52,800	56,100	68,200	78,100	96,800	187,000	212,300	237,600		

## N.B. / 注意事項

バッククッションセットは、同一ファブリックまたはレザーでのオーダーとなります。  
(A60\_3C, A60\_4C, A60\_2CB, A60\_3CR, A60\_4CR, A60\_2CBR)

※レザーランクは、KOTOよりお選びください。

## Optional cushions : envelope style ARNE

		B (ファブリック)	A (ファブリック)	E (ファブリック)	S (ファブリック)	L (ファブリック)	BETA (レザー)	ALFA GAMMA (レザー)	K (レザー)		
A48_C	オプションナルクッション 48 x 48cm	42,900	46,200	55,000	63,800	74,800	80,300	91,300	100,100		
追加カバー											
A48_CRK	オプションナルクッション 48 x 48cm	27,500	30,800	36,300	39,600	47,300	51,700	58,300	63,800		



A48\_C

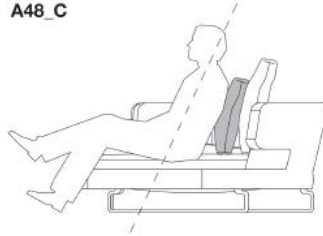

N.B. / 注意事項

※レザーランクは、KOTOよりお選びください。



TECHNICAL SPECIFICATIONS / 技術情報 :

内部構造	鋼管及び成形鋼材
内部充填材	Bayfit®(バイエル社製)低温成形発泡ポリウレタン ポリエステルファイバー
シートクッション	成形ポリウレタン 羽毛 ポリエステルファイバーカバー
バッククッション	成形ポリウレタン 羽毛
ランバークッション	羽毛
ローラー	ポリウレタン ポリエステルファイバー
ローラーサポート	ダイキャストアルミニウム 天然皮革
サポートフレーム	ダイキャストアルミニウム
脚部先端	熱可塑性プラスチック
表面張地	ファブリックまたは天然皮革

sofas

**AT205**

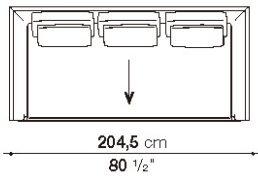

**AT255**

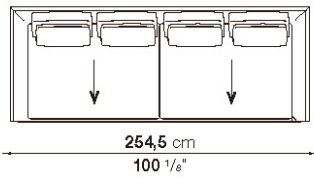

sofas with predisposition for roller with support

**ATR204**

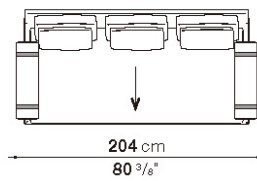

**ATR254**

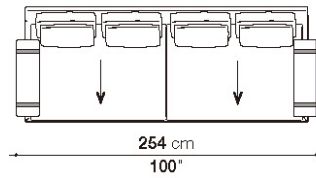

corner sofas

**AT205AS**

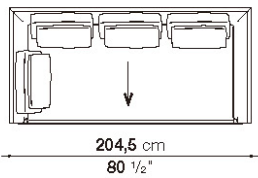

**AT205AD**

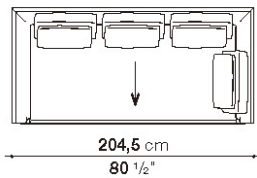

**AT255AS**

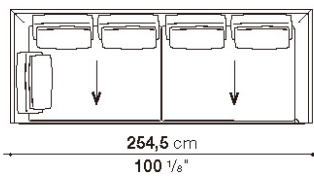

**AT255AD**

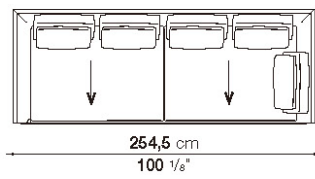

central elements

**AT190C**

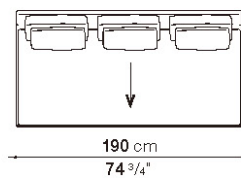

**AT240C**

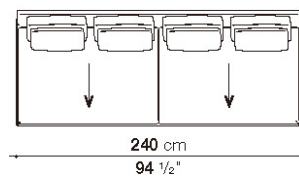

benches

**AT190PS**

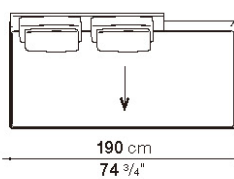

**AT190PD**

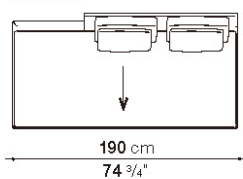

**AT240PS**

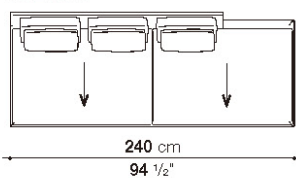

**AT240PD**

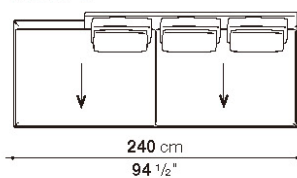

terminal elements

AT198S\_1

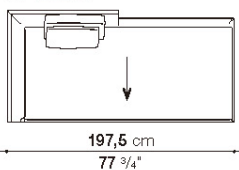

AT198D\_1

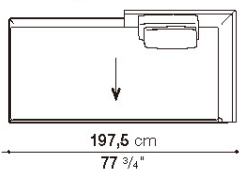

AT198S\_2

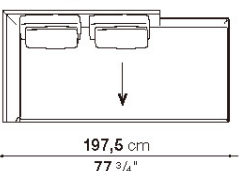

AT198D\_2

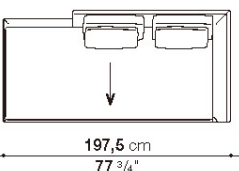

AT198S\_3

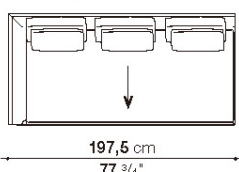

AT198D\_3

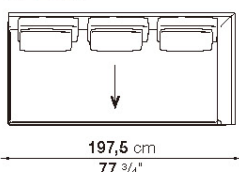

AT248S\_1

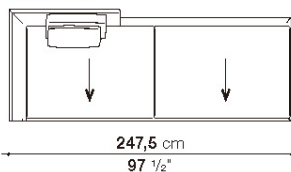

AT248D\_1

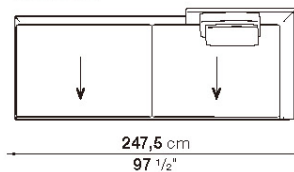

AT248S\_2

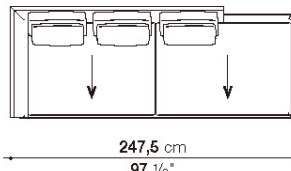

AT248D\_2

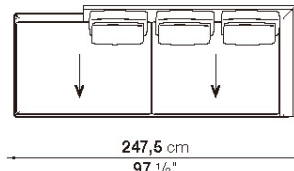

AT248S\_3

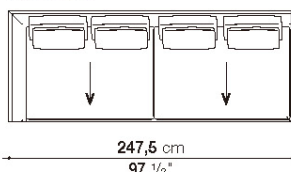

AT248D\_3

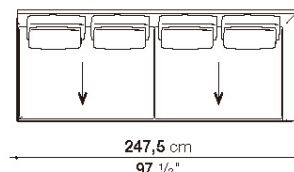

terminal elements with predisposition for roller with support

ATR197S\_1

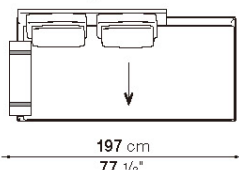

ATR197D\_1

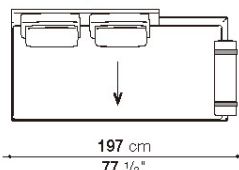

ATR197S\_2

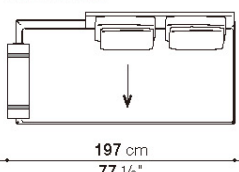

ATR197D\_2

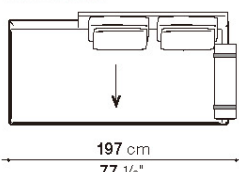

ATR197S\_3

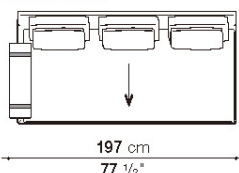

ATR197D\_3

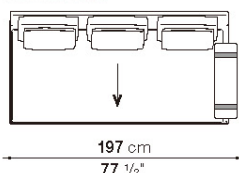

ATR247S\_1

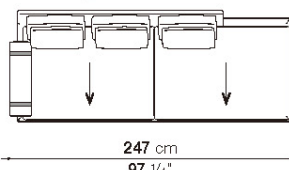

ATR247D\_1

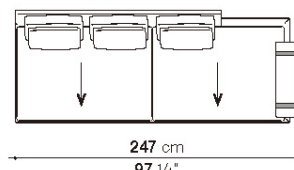

ATR247S\_2

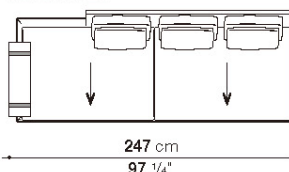

ATR247D\_2

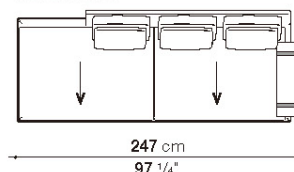

ATR247S\_3

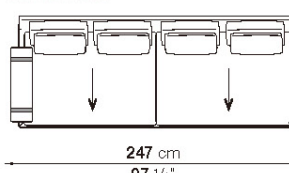

ATR247D\_3

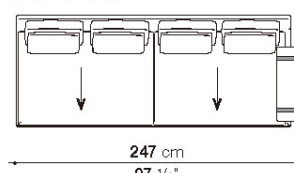



terminal-corner elements

**AT198TAS\_1**

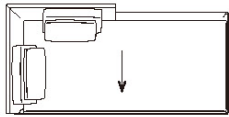

197,5 cm  
77 3/4"

**AT198TAD\_1**

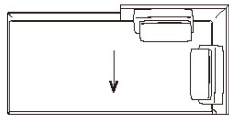

197,5 cm  
77 3/4"

**AT248TAS\_1**

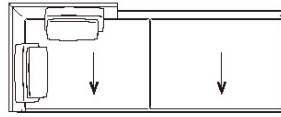

247,5 cm  
97 1/2"

**AT248TAD\_1**

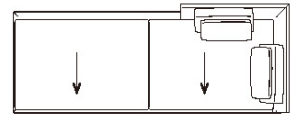

247,5 cm  
97 1/2"

**AT198TAS\_2**

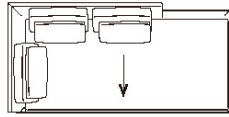

197,5 cm  
77 3/4"

**AT198TAD\_2**

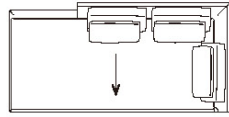

197,5 cm  
77 3/4"

**AT248TAS\_2**

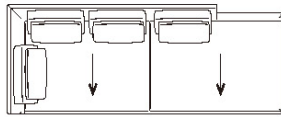

247,5 cm  
97 1/2"

**AT248TAD\_2**

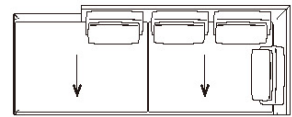

247,5 cm  
97 1/2"

**AT198TAS\_3**

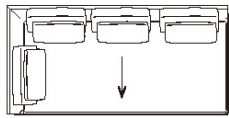

197,5 cm  
77 3/4"

**AT198TAD\_3**

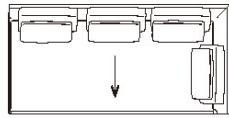

197,5 cm  
77 3/4"

**AT248TAS\_3**

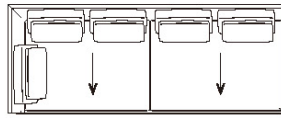

247,5 cm  
97 1/2"

**AT248TAD\_3**

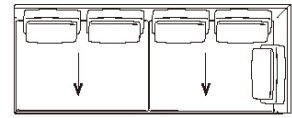

247,5 cm  
97 1/2"

chaise longue

**AT198LS\_1**

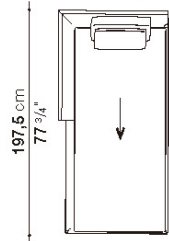

197,5 cm  
77 3/4"

**AT198LD\_1**

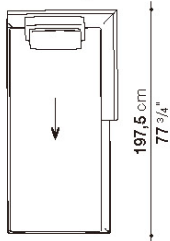

197,5 cm  
77 3/4"

**AT248LS\_1**

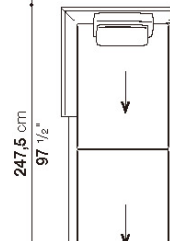

247,5 cm  
97 1/2"

**AT248LD\_1**

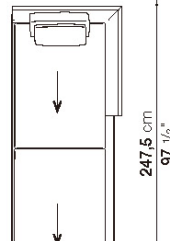

247,5 cm  
97 1/2"

**AT198LS\_2**

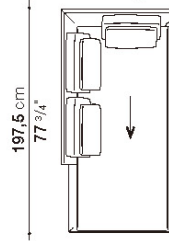

197,5 cm  
77 3/4"

**AT198LD\_2**

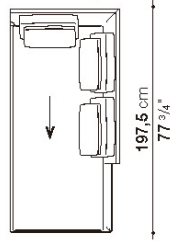

197,5 cm  
77 3/4"

**AT248LS\_2**

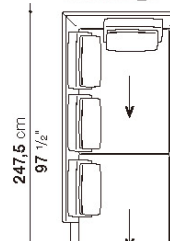

247,5 cm  
97 1/2"

**AT248LD\_2**

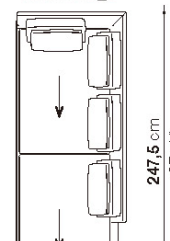

247,5 cm  
97 1/2"

chaise longue

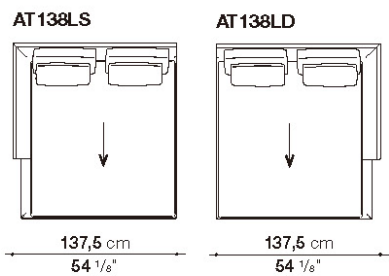

chaise longue with predisposition for roller with support

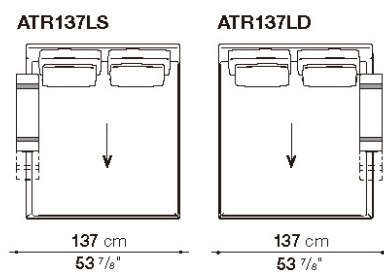

**AT130L**

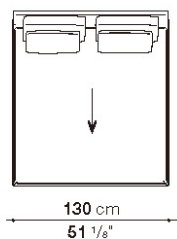

ottomans with predisposition for roller with support

**ATR130P**

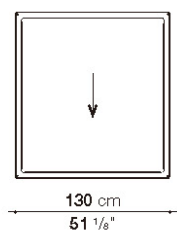

**ATR190P**

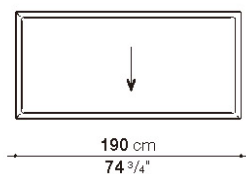

**ATR240P**

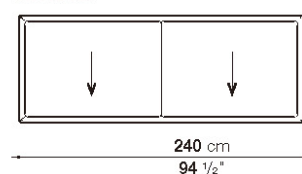

**ATR130PS**

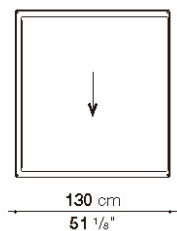

**ATR130PD**

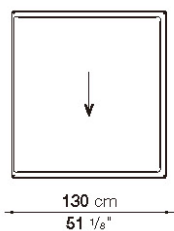

ottomans with slip cover

**AT89PQF**

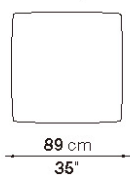

**AT104PQF**

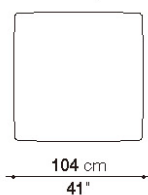

**AT153PQF**

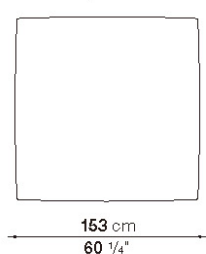

**AT153PF\_1**

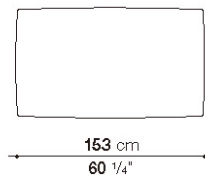

**AT153PF\_2**

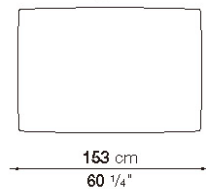

**Composition AT001**

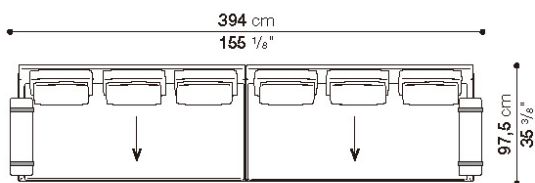

Quantity	Code
1	ATR197S_3
1	ATR197D_3
2	3AT45_40
2	AT65CP

**Composition AT002**

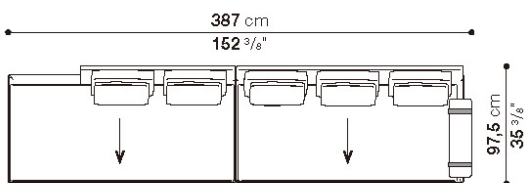

Quantity	Code
1	AT190PD
1	ATR197D_3
1	2AT45_40
1	3AT45_40
1	AT65CP

**Composition AT003**

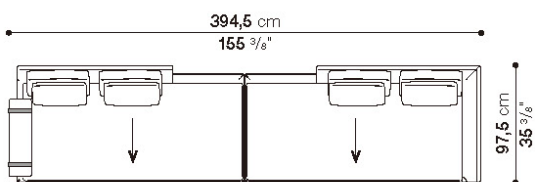

Quantity	Code
1	ATR197S_1
1	AT198D_2
2	2AT45_40
1	AT65CP

**Composition AT004**

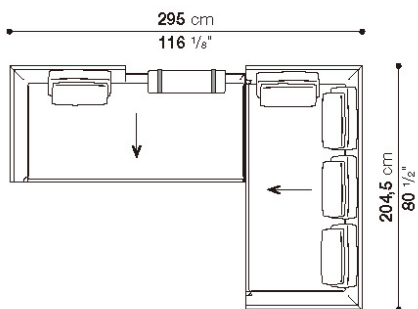

Quantity	Code
1	AT198S_1
1	AT205AS
1	AT45_40
1	4AT45_40
1	AT65CP

**On the order please specify the composition code (the optional armrest cushions are not included).**

**Composition AT005**

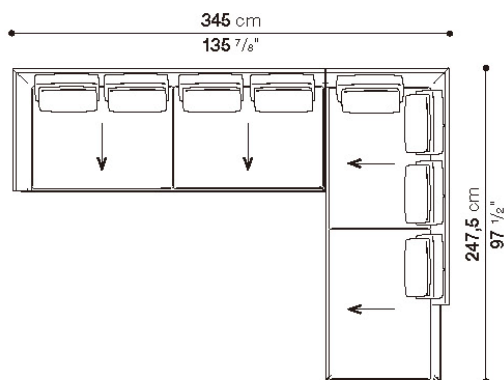

Quantity	Code
1	AT248S_3
1	AT248TAS_2
2	4AT45_40

**Composition AT006**

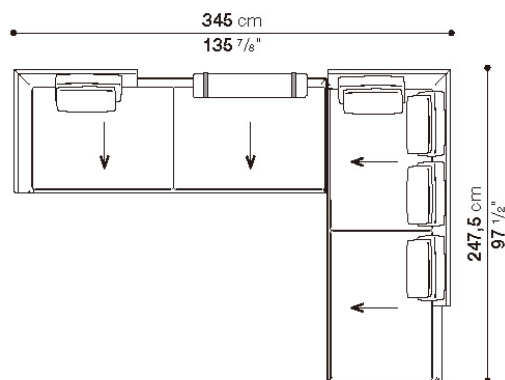

Quantity	Code
1	AT248S_1
1	AT248TAS_2
1	AT45_40
1	4AT45_40
1	AT90CP

**Composition AT007**

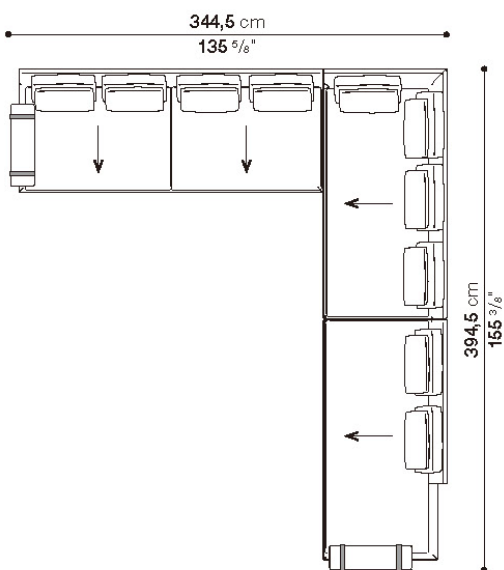

Quantity	Code
1	ATR247S_3
1	AT198TAS_3
1	ATR197D_1
2	4AT45_40
1	2AT45_40
2	AT65CP

**Composition AT008**

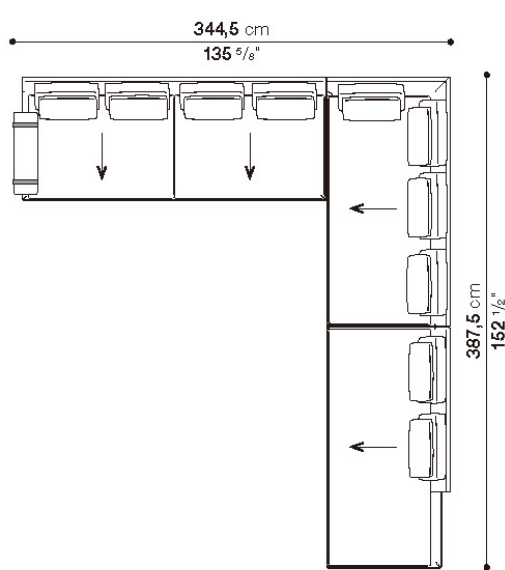

Quantity	Code
1	ATR247S_3
1	AT198TAS_3
1	AT190PS
2	4AT45_40
1	2AT45_40
1	AT65CP

**On the order please specify the composition code (the optional armrest cushions are not included).**

**Composition AT009**

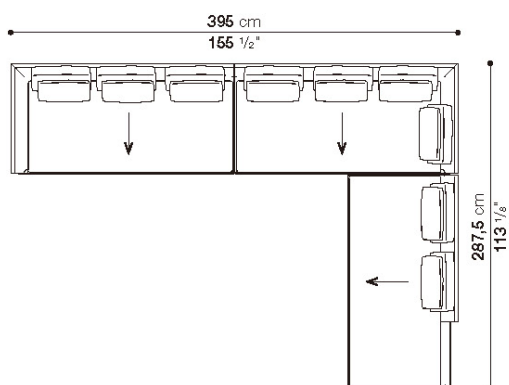

Quantity	Code
1	AT198S_3
1	AT198TAD_3
1	AT190PS
1	3AT45_40
1	4AT45_40
1	2AT45_40

**Composition AT011**

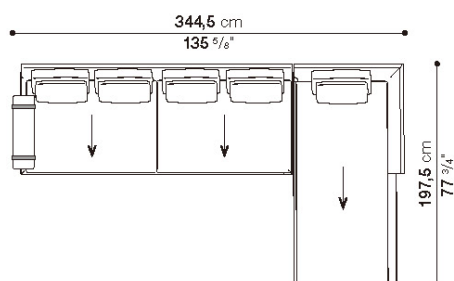

Quantity	Code
1	ATR247S_3
1	AT198LD_1
1	4AT45_40
1	AT45_40
1	AT65CP

**Composition AT010**

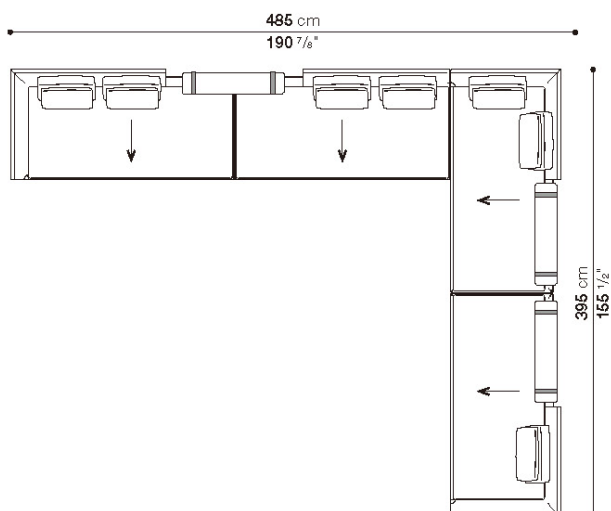

Quantity	Code
1	AT198S_2
1	AT190PD
1	AT198TAS_1
1	AT198D_1
3	2AT45_40
1	AT45_40
3	AT90CP

**Composition AT012**

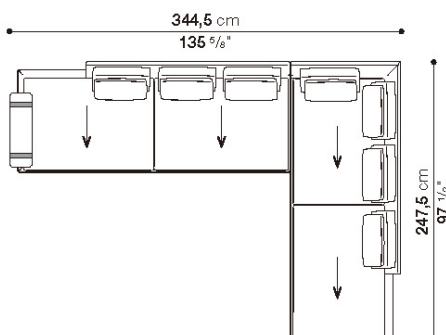

Quantity	Code
1	ATR247S_2
1	AT248LD_2
1	3AT45_40
1	4AT45_40
1	AT65CP

**On the order please specify the composition code (the optional armrest cushions are not included).**

**Composition AT013**

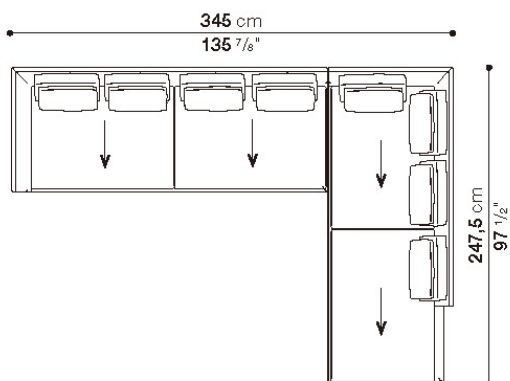

Quantity	Code
1	AT248S_3
1	AT248LD_2
2	4AT45_40

**Composition AT014**

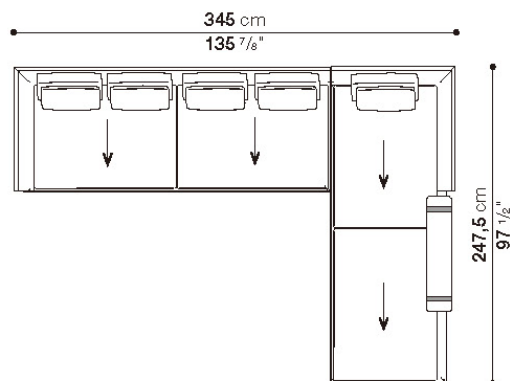

Quantity	Code
1	AT248S_3
1	AT248LD_1
1	4AT45_40
1	AT45_40
1	AT90CP

**Composition AT015**

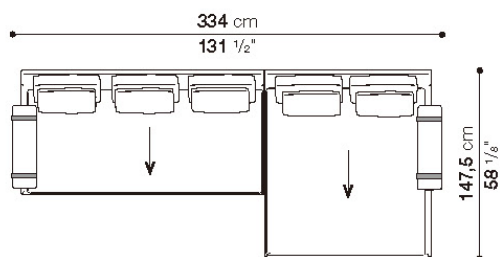

Quantity	Code
1	ATR197S_3
1	ATR137LD
1	3AT45_40
1	2AT45_40
2	AT65CP

**Composition AT016**

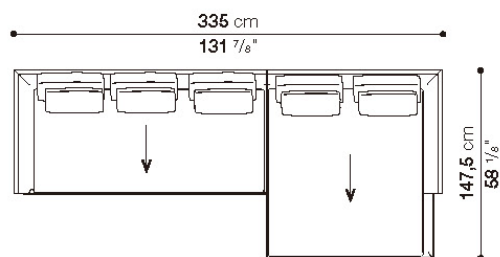

Quantity	Code
1	AT198S_3
1	AT138LD
1	3AT45_40
1	2AT45_40

**On the order please specify the composition code (the optional armrest cushions are not included).**

**Composition AT017**

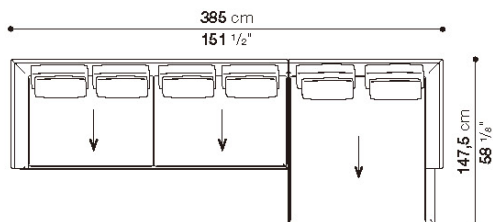

Quantity	Code
1	AT248S_3
1	AT138LD
1	4AT45_40
1	2AT45_40

**Composition AT018**

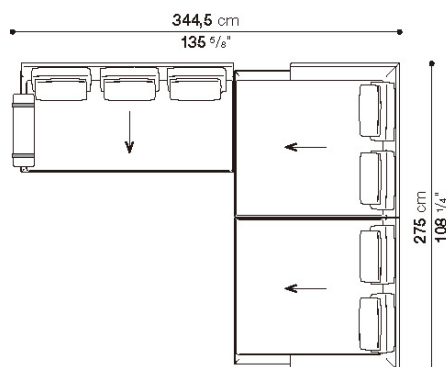

Quantity	Code
1	ATR197S_3
1	AT138LS
1	AT168LD
1	3AT45_40
2	2AT45_40
1	AT65CP

**Composition AT019**

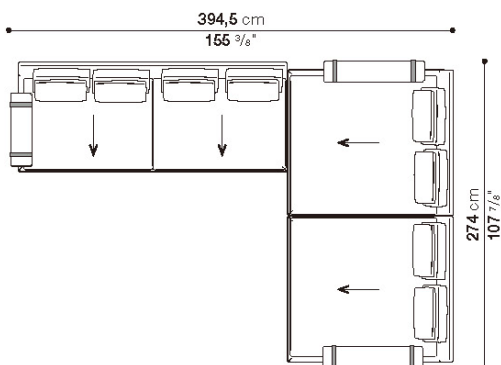

Quantity	Code
1	ATR247S_3
1	ATR137LS
1	ATR137LD
1	4AT45_40
2	2AT45_40
1	AT65CP
2	AT90CP

**Composition AT020**

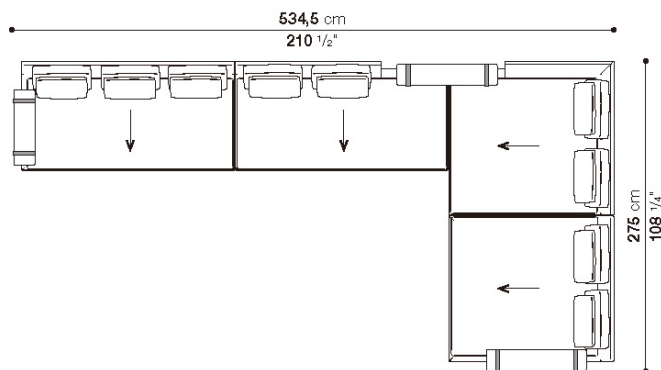

Quantity	Code
1	ATR197S_3
1	AT190PS
1	AT138LS
1	ATR137LD
1	3AT45_40
3	2AT45_40
1	AT65CP
2	AT90CP

**On the order please specify the composition code (the optional armrest cushions are not included).**

**Composition AT021**

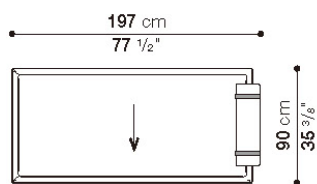

Quantity	Code
1	ATR190P
1	AT65CP

**Composition AT022**

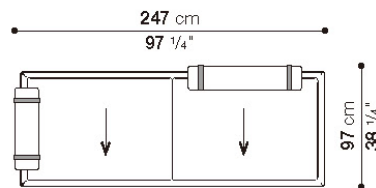

Quantity	Code
1	ATR240P
1	AT65CP
1	AT90CP

**Composition AT023**

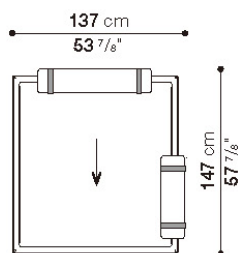

Quantity	Code
1	ATR130P
1	AT65CP
1	AT90CP

**Composition AT024**

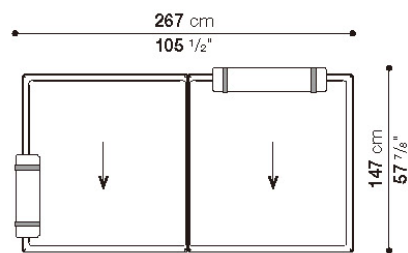

Quantity	Code
1	ATR130PS
1	ATR130PD
1	AT65CP
1	AT90CP

**On the order please specify the composition code (the optional armrest cushions are not included).**



Sofa with 3 back cushions cm 204.5

		B (ファブリック)	A (ファブリック)	E (ファブリック)	S (ファブリック)	L (ファブリック)	M (ファブリック)	BETA (レザー)	ALFA GAMMA (レザー)	K (レザー)
AT205	205ソファ(バッククッション3個付)	1,970,100	2,010,800	2,083,400	2,136,200	2,264,900	2,598,200	2,598,200	2,729,100	3,374,800
追加カバー										
AT205RK	205ソファ(バッククッション3個付)	299,200	338,800	408,100	458,700	580,800	900,900	900,900	1,025,200	1,644,500

AT205

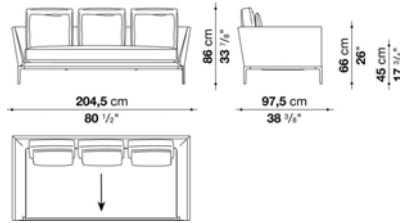

N.B. / 注意事項

脚部：ブラッククローム塗装アルミニウム0170M、ビューター塗装0259V、またはブライトブラッシュアルミ0189Aよりお選びください。

※バッククッションは、本体価格に含まれておりますが、別途「ランバークッション45x40cm(AT45\_40)」3個をお選びください。  
より快適にご使用いただくために、「オプションクッション」を追加されることをお勧めします。  
※レザーKランクは、KASIA,KOTOよりお選びください。

Sofa with 4 back cushions cm 254.5

		B (ファブリック)	A (ファブリック)	E (ファブリック)	S (ファブリック)	L (ファブリック)	M (ファブリック)	BETA (レザー)	ALFA GAMMA (レザー)	K (レザー)
AT255	255ソファ(バッククッション4個付)	2,377,100	2,425,500	2,513,500	2,578,400	2,731,300	3,137,200	3,137,200	3,294,500	4,078,800
追加カバー										
AT255RK	255ソファ(バッククッション4個付)	357,500	404,800	489,500	551,100	697,400	1,086,800	1,086,800	1,236,400	1,986,600

AT255

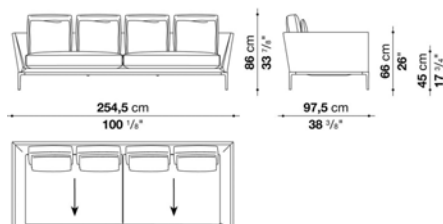

N.B. / 注意事項

脚部：ブラッククローム塗装アルミニウム0170M、ビューター塗装0259V、またはブライトブラッシュアルミ0189Aよりお選びください。

※バッククッションは、本体価格に含まれておりますが、別途「ランバークッション45x40cm(AT45\_40)」4個をお選びください。  
より快適にご使用いただくために、「オプションクッション」を追加されることをお勧めします。  
※レザーKランクは、KASIA,KOTOよりお選びください。

Left and right corner sofa with 4 back cushions cm 204.5

		B (ファブリック)	A (ファブリック)	E (ファブリック)	S (ファブリック)	L (ファブリック)	M (ファブリック)	BETA (レザー)	ALFA GAMMA (レザー)	K (レザー)
AT205AS	205レフトコーナーソファ (バッククッション4個付)	2,074,600	2,117,500	2,195,600	2,251,700	2,387,000	2,766,500	2,766,500	2,907,300	3,610,200
AT205AD	205ライトコーナーソファ (バッククッション4個付)	2,074,600	2,117,500	2,195,600	2,251,700	2,387,000	2,766,500	2,766,500	2,907,300	3,610,200
追加カバー										
AT205ASRK	205レフトコーナーソファ (バッククッション4個付)	322,300	363,000	437,800	492,800	621,500	984,500	984,500	1,118,700	1,790,800
AT205ADRK	205ライトコーナーソファ (バッククッション4個付)	322,300	363,000	437,800	492,800	621,500	984,500	984,500	1,118,700	1,790,800

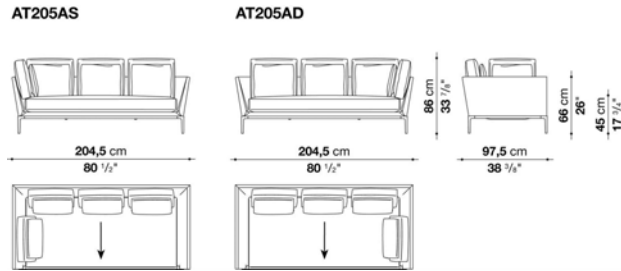

N.B. / 注意事項

脚部：ブラッククローム塗装アルミニウム0170M、ピューター塗装0259V、またはブライトブラッシュアルミ0189Aよりお選びください。

※バッククッションは、本体価格に含まれておりますが、別途「ランパークッション45x40cm(AT45\_40)」4個をお選びください。より快適にご使用いただくために、「オプションクッション」を追加されることをお勧めします。

※レザーKランクは、KASIA,KOTOよりお選びください。

Left and right corner sofa with 5 back cushions cm 254.5

		B (ファブリック)	A (ファブリック)	E (ファブリック)	S (ファブリック)	L (ファブリック)	M (ファブリック)	BETA (レザー)	ALFA GAMMA (レザー)	K (レザー)
AT255AS	255レフトコーナーソファ (バッククッション5個付)	2,481,600	2,533,300	2,626,800	2,693,900	2,855,600	3,335,200	3,335,200	3,507,900	4,367,000
AT255AD	255ライトコーナーソファ (バッククッション5個付)	2,481,600	2,533,300	2,626,800	2,693,900	2,855,600	3,335,200	3,335,200	3,507,900	4,367,000
追加カバー										
AT255ASRK	255レフトコーナーソファ (バッククッション5個付)	382,800	431,200	520,300	585,200	740,300	1,197,900	1,197,900	1,362,900	2,185,700
AT255ADRK	255ライトコーナーソファ (バッククッション5個付)	382,800	431,200	520,300	585,200	740,300	1,197,900	1,197,900	1,362,900	2,185,700

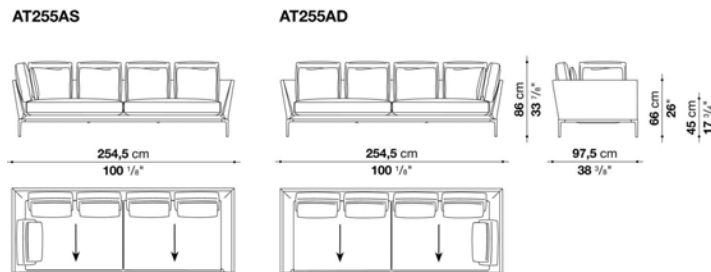

N.B. / 注意事項

脚部：ブラッククローム塗装アルミニウム0170M、ピューター塗装0259V、またはブライトブラッシュアルミ0189Aよりお選びください。

※バッククッションは、本体価格に含まれておりますが、別途「ランパークッション45x40cm(AT45\_40)」5個をお選びください。より快適にご使用いただくために、「オプションクッション」を追加されることをお勧めします。

※レザーKランクは、KASIA,KOTOよりお選びください。

Central element with 3 back cushions cm 190

		B (ファブリック)	A (ファブリック)	E (ファブリック)	S (ファブリック)	L (ファブリック)	M (ファブリック)	BETA (レザー)	ALFA GAMMA (レザー)	K (レザー)
AT190C	190センターエレメント (バッククッション3個付)	1,823,800	1,859,000	1,923,900	1,971,200	2,084,500	2,358,400	2,358,400	2,469,500	3,029,400
追加カバー										
AT190CRK	190センターエレメント (バッククッション3個付)	273,900	308,000	370,700	415,800	523,600	785,400	785,400	893,200	1,428,900

AT190C

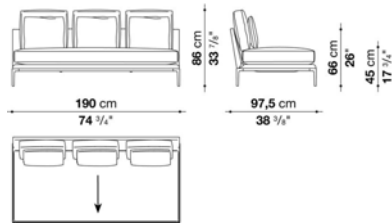

N.B. / 注意事項

脚部：ブラッククローム塗装アルミニウム0170M、ビューター塗装0259V、またはブライトブラッシュアルミ0189Aよりお選びください。

※バッククッションは、本体価格に含まれておりますが、別途「ランバークッション45x40cm(AT45\_40)」3個をお選びください。より快適にご使用いただくために、「オプションクッション」を追加されることをお勧めします。

※レザーKランクは、KASIA,KOTOよりお選びください。

Central element with 4 back cushions cm 240

		B (ファブリック)	A (ファブリック)	E (ファブリック)	S (ファブリック)	L (ファブリック)	M (ファブリック)	BETA (レザー)	ALFA GAMMA (レザー)	K (レザー)
AT240C	240センターエレメント (バッククッション4個付)	2,196,700	2,239,600	2,317,700	2,373,800	2,511,300	2,899,600	2,899,600	3,042,600	3,763,100
追加カバー										
AT240CRK	240センターエレメント (バッククッション4個付)	328,900	370,700	445,500	499,400	629,200	1,003,200	1,003,200	1,140,700	1,828,200

AT240C

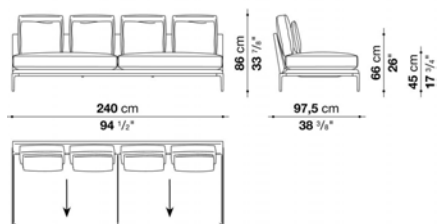

N.B. / 注意事項

脚部：ブラッククローム塗装アルミニウム0170M、ビューター塗装0259V、またはブライトブラッシュアルミ0189Aよりお選びください。

※バッククッションは、本体価格に含まれておりますが、別途「ランバークッション45x40cm(AT45\_40)」4個をお選びください。より快適にご使用いただくために、「オプションクッション」を追加されることをお勧めします。

※レザーKランクは、KASIA,KOTOよりお選びください。

Left and right bench with 2 back cushions cm 190

		B (ファブリック)	A (ファブリック)	E (ファブリック)	S (ファブリック)	L (ファブリック)	M (ファブリック)	BETA (レザー)	ALFA GAMMA (レザー)	K (レザー)
AT190PS	190レフトバックソファ (バッククッション2個付)	1,696,200	1,729,200	1,786,400	1,829,300	1,931,600	2,137,300	2,137,300	2,234,100	2,714,800
AT190PD	190ライトバックソファ (バッククッション2個付)	1,696,200	1,729,200	1,786,400	1,829,300	1,931,600	2,137,300	2,137,300	2,234,100	2,714,800
追加カバー										
AT190PSRK	190レフトバックソファ (バッククッション2個付)	247,500	278,300	333,300	375,100	471,900	671,000	671,000	762,300	1,222,100
AT190PDRK	190ライトバックソファ (バッククッション2個付)	247,500	278,300	333,300	375,100	471,900	671,000	671,000	762,300	1,222,100

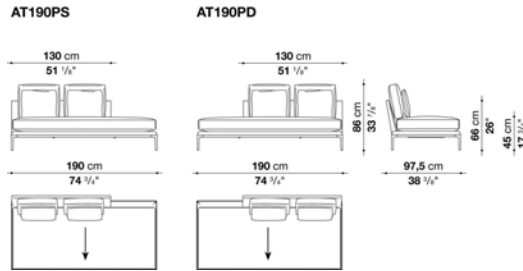

N.B. / 注意事項

脚部：ブラッククローム塗装アルミニウム0170M、ビューター塗装0259V、またはブライトブラッシュアルミ0189Aよりお選びください。

※バッククッションは、本体価格に含まれておりますが、別途「ランパークッション45x40cm(AT45\_40)」2個をお選びください。より快適にご使用いただくために、「オプションクッション」を追加されることをお勧めします。

※レザーランクは、KASIA,KOTOよりお選びください。

Left and right bench with 3 back cushions cm 240

		B (ファブリック)	A (ファブリック)	E (ファブリック)	S (ファブリック)	L (ファブリック)	M (ファブリック)	BETA (レザー)	ALFA GAMMA (レザー)	K (レザー)
AT240PS	240レフトバックソファ (バッククッション3個付)	2,079,000	2,119,700	2,194,500	2,249,500	2,377,100	2,710,400	2,710,400	2,843,500	3,504,600
AT240PD	240ライトバックソファ (バッククッション3個付)	2,079,000	2,119,700	2,194,500	2,249,500	2,377,100	2,710,400	2,710,400	2,843,500	3,504,600
追加カバー										
AT240PSRK	240レフトバックソファ (バッククッション3個付)	304,700	344,300	415,800	467,500	591,800	910,800	910,800	1,037,300	1,668,700
AT240PDRK	240ライトバックソファ (バッククッション3個付)	304,700	344,300	415,800	467,500	591,800	910,800	910,800	1,037,300	1,668,700

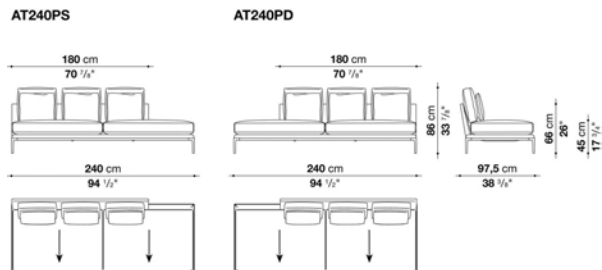

N.B. / 注意事項

脚部：ブラッククローム塗装アルミニウム0170M、ビューター塗装0259V、またはブライトブラッシュアルミ0189Aよりお選びください。

※バッククッションは、本体価格に含まれておりますが、別途「ランパークッション45x40cm(AT45\_40)」3個をお選びください。より快適にご使用いただくために、「オプションクッション」を追加されることをお勧めします。

※レザーランクは、KASIA,KOTOよりお選びください。

Left and right terminal element with 1 back cushion cm 197.5

		B (ファブリック)	A (ファブリック)	E (ファブリック)	S (ファブリック)	L (ファブリック)	M (ファブリック)	BETA (レザー)	ALFA GAMMA (レザー)	K (レザー)
AT198S_1	198レフトターミナルソファ (バッククッション1個付)	1,617,000	1,646,700	1,698,400	1,736,900	1,827,100	2,022,900	2,022,900	2,110,900	2,553,100
AT198D_1	198ライトターミナルソファ (バッククッション1個付)	1,617,000	1,646,700	1,698,400	1,736,900	1,827,100	2,022,900	2,022,900	2,110,900	2,553,100
追加カバー										
AT198S_1RK	198レフトターミナルソファ (バッククッション1個付)	220,000	248,600	298,100	334,400	421,300	609,400	609,400	693,000	1,116,500
AT198D_1RK	198ライトターミナルソファ (バッククッション1個付)	220,000	248,600	298,100	334,400	421,300	609,400	609,400	693,000	1,116,500

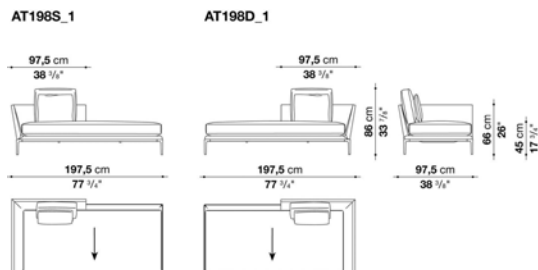

N.B. / 注意事項

脚部：ブラッククローム塗装アルミニウム0170M、ピューター塗装0259V、またはブライトブラッシュアルミ0189Aよりお選びください。

- ※バッククッションは、本体価格に含まれておりますが、別途「ランパークッション45x40cm(AT45\_40)」1個をお選びください。より快適にご使用いただくために、「オプションクッション」を追加されることをお勧めします。
- ※「ローラーサポート(AT65CP or AT90CP)」バック部分に追加して頂けます。
- ※レザーKランクは、KASIA,KOTOよりお選びください。

Left and right terminal element with 1 back cushion cm 247.5

		B (ファブリック)	A (ファブリック)	E (ファブリック)	S (ファブリック)	L (ファブリック)	M (ファブリック)	BETA (レザー)	ALFA GAMMA (レザー)	K (レザー)
AT248S_1	248レフトターミナルソファ (バッククッション1個付)	1,896,400	1,930,500	1,989,900	2,032,800	2,137,300	2,412,300	2,412,300	2,517,900	3,050,300
AT248D_1	248ライトターミナルソファ (バッククッション1個付)	1,896,400	1,930,500	1,989,900	2,032,800	2,137,300	2,412,300	2,412,300	2,517,900	3,050,300
追加カバー										
AT248S_1RK	248レフトターミナルソファ (バッククッション1個付)	248,600	279,400	337,700	379,500	480,700	741,400	741,400	842,600	1,351,900
AT248D_1RK	248ライトターミナルソファ (バッククッション1個付)	248,600	279,400	337,700	379,500	480,700	741,400	741,400	842,600	1,351,900

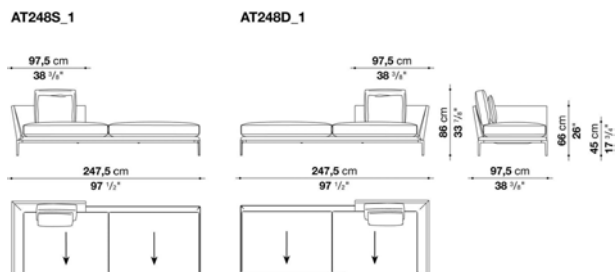

N.B. / 注意事項

脚部：ブラッククローム塗装アルミニウム0170M、ピューター塗装0259V、またはブライトブラッシュアルミ0189Aよりお選びください。

- ※バッククッションは、本体価格に含まれておりますが、別途「ランパークッション45x40cm(AT45\_40)」1個をお選びください。より快適にご使用いただくために、「オプションクッション」を追加されることをお勧めします。
- ※「ローラーサポート(AT65CP or AT90CP)」バック部分に追加して頂けます。
- ※レザーKランクは、KASIA,KOTOよりお選びください。

Left and right terminal element with 2 back cushions cm 197.5

		B (ファブリック)	A (ファブリック)	E (ファブリック)	S (ファブリック)	L (ファブリック)	M (ファブリック)	BETA (レザー)	ALFA GAMMA (レザー)	K (レザー)
AT198S_2	198レフトターミナルソファ (バッククッション2個付)	1,750,100	1,783,100	1,840,300	1,883,200	1,984,400	2,245,100	2,245,100	2,348,500	2,869,900
AT198D_2	198ライトターミナルソファ (バッククッション2個付)	1,750,100	1,783,100	1,840,300	1,883,200	1,984,400	2,245,100	2,245,100	2,348,500	2,869,900
追加カバー										
AT198S_2RK	198レフトターミナルソファ (バッククッション2個付)	248,600	279,400	334,400	376,200	473,000	723,800	723,800	822,800	1,320,000
AT198D_2RK	198ライトターミナルソファ (バッククッション2個付)	248,600	279,400	334,400	376,200	473,000	723,800	723,800	822,800	1,320,000

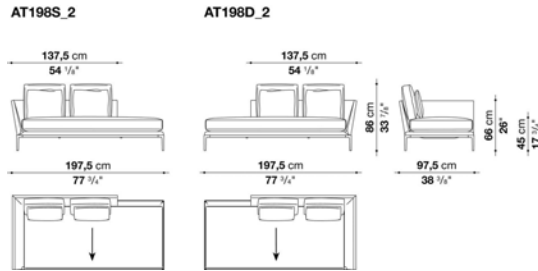

N.B. / 注意事項

脚部：ブラッククローム塗装アルミニウム0170M、ビューター塗装0259V、またはブライトブラッシュアルミ0189Aよりお選びください。

※バッククッションは、本体価格に含まれておりますが、別途「ランパークッション45x40cm(AT45\_40)」2個をお選びください。より快適にご使用いただくために、「オプションクッション」を追加されることをお勧めします。

※レザーKランクは、KASIA,KOTOよりお選びください。

Left and right terminal element with 3 back cushions cm 247.5

		B (ファブリック)	A (ファブリック)	E (ファブリック)	S (ファブリック)	L (ファブリック)	M (ファブリック)	BETA (レザー)	ALFA GAMMA (レザー)	K (レザー)
AT248S_2	248レフトターミナルソファ (バッククッション3個付)	2,168,100	2,212,100	2,292,400	2,350,700	2,490,400	2,832,500	2,832,500	2,968,900	3,652,000
AT248D_2	248ライトターミナルソファ (バッククッション3個付)	2,168,100	2,212,100	2,292,400	2,350,700	2,490,400	2,832,500	2,832,500	2,968,900	3,652,000
追加カバー										
AT248S_2RK	248レフトターミナルソファ (バッククッション3個付)	320,100	363,000	438,900	496,100	629,200	957,000	957,000	1,086,800	1,741,300
AT248D_2RK	248ライトターミナルソファ (バッククッション3個付)	320,100	363,000	438,900	496,100	629,200	957,000	957,000	1,086,800	1,741,300

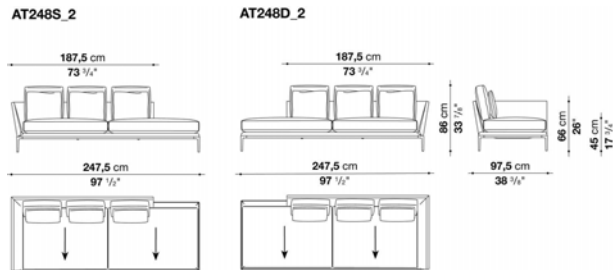

N.B. / 注意事項

脚部：ブラッククローム塗装アルミニウム0170M、ビューター塗装0259V、またはブライトブラッシュアルミ0189Aよりお選びください。

※バッククッションは、本体価格に含まれておりますが、別途「ランパークッション45x40cm(AT45\_40)」3個をお選びください。より快適にご使用いただくために、「オプションクッション」を追加されることをお勧めします。

※レザーKランクは、KASIA,KOTOよりお選びください。

Left and right terminal element with 3 back cushions cm 197.5

		B (ファブリック)	A (ファブリック)	E (ファブリック)	S (ファブリック)	L (ファブリック)	M (ファブリック)	BETA (レザー)	ALFA GAMMA (レザー)	K (レザー)
AT198S_3	198レフトターミナルソファ (バッククッション3個付)	1,900,800	1,940,400	2,011,900	2,062,500	2,186,800	2,476,100	2,476,100	2,596,000	3,198,800
AT198D_3	198ライトターミナルソファ (バッククッション3個付)	1,900,800	1,940,400	2,011,900	2,062,500	2,186,800	2,476,100	2,476,100	2,596,000	3,198,800
追加カバー										
AT198S_3RK	198レフトターミナルソファ (バッククッション3個付)	291,500	328,900	397,100	445,500	564,300	840,400	840,400	957,000	1,532,300
AT198D_3RK	198ライトターミナルソファ (バッククッション3個付)	291,500	328,900	397,100	445,500	564,300	840,400	840,400	957,000	1,532,300

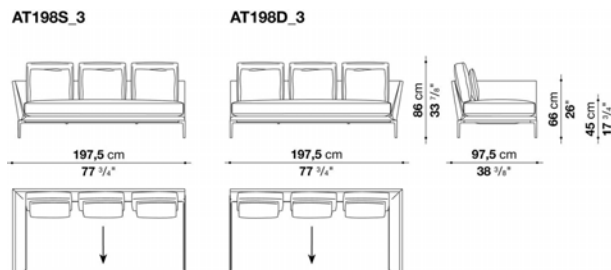

N.B. / 注意事項

脚部：ブラッククローム塗装アルミニウム0170M、ピューター塗装0259V、またはブライトブラッシュアルミ0189Aよりお選びください。

※バッククッションは、本体価格に含まれておりますが、別途「ランパークッション45x40cm(AT45\_40)」3個をお選びください。より快適にご使用いただくために、「オプションクッション」を追加されることをお勧めします。

※レザーKランクは、KASIA,KOTOよりお選びください。

Left and right terminal element with 4 back cushions cm 247.5

		B (ファブリック)	A (ファブリック)	E (ファブリック)	S (ファブリック)	L (ファブリック)	M (ファブリック)	BETA (レザー)	ALFA GAMMA (レザー)	K (レザー)
AT248S_3	248レフトターミナルソファ (バッククッション4個付)	2,292,400	2,337,500	2,422,200	2,483,800	2,630,100	3,049,200	3,049,200	3,202,100	3,963,300
AT248D_3	248ライトターミナルソファ (バッククッション4個付)	2,292,400	2,337,500	2,422,200	2,483,800	2,630,100	3,049,200	3,049,200	3,202,100	3,963,300
追加カバー										
AT248S_3RK	248レフトターミナルソファ (バッククッション4個付)	346,500	391,600	471,900	531,300	672,100	1,072,500	1,072,500	1,217,700	1,947,000
AT248D_3RK	248ライトターミナルソファ (バッククッション4個付)	346,500	391,600	471,900	531,300	672,100	1,072,500	1,072,500	1,217,700	1,947,000

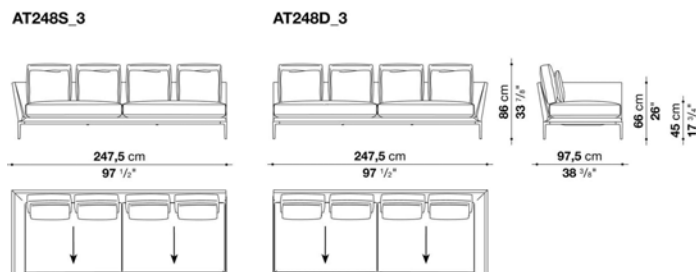

N.B. / 注意事項

脚部：ブラッククローム塗装アルミニウム0170M、ピューター塗装0259V、またはブライトブラッシュアルミ0189Aよりお選びください。

※バッククッションは、本体価格に含まれておりますが、別途「ランパークッション45x40cm(AT45\_40)」4個をお選びください。より快適にご使用いただくために、「オプションクッション」を追加されることをお勧めします。

※レザーKランクは、KASIA,KOTOよりお選びください。

Left and right terminal-corner element with 2 back cushions cm 197.5

		B (ファブリック)	A (ファブリック)	E (ファブリック)	S (ファブリック)	L (ファブリック)	M (ファブリック)	BETA (レザー)	ALFA GAMMA (レザー)	K (レザー)
AT198TAS_1	198レフトターミナルコーナーソファ (バッククッション2個付)	1,718,200	1,749,000	1,804,000	1,845,800	1,944,800	2,191,200	2,191,200	2,291,300	2,788,500
AT198TAD_1	198ライトターミナルコーナーソファ (バッククッション2個付)	1,718,200	1,749,000	1,804,000	1,845,800	1,944,800	2,191,200	2,191,200	2,291,300	2,788,500
追加カバー										
AT198TAS_IRK	198レフトターミナルコーナーソファ (バッククッション2個付)	244,200	273,900	327,800	368,500	460,900	697,400	697,400	792,000	1,268,300
AT198TAD_IRK	198ライトターミナルコーナーソファ (バッククッション2個付)	244,200	273,900	327,800	368,500	460,900	697,400	697,400	792,000	1,268,300

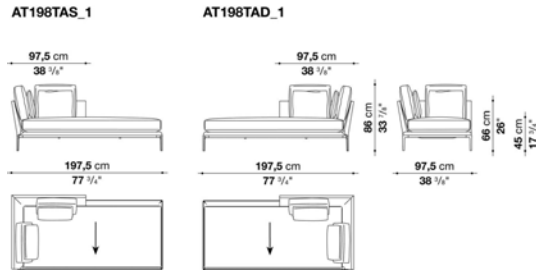

N.B. / 注意事項

脚部：ブラッククローム塗装アルミニウム0170M、ビューター塗装0259V、またはブライトブラッシュアルミ0189Aよりお選びください。

- ※バッククッションは、本体価格に含まれておりますが、別途「ランパークッション45x40cm(AT45\_40)」2個をお選びください。より快適にご使用いただくために、「オプションクッション」を追加されることをお勧めします。
- ※「ローラーサポート(AT65CP or AT90CP)」バック部分に追加して頂けます。
- ※レザーKランクは、KASIA,KOTOよりお選びください。

Left and right terminal-corner element with 2 back cushions cm 247.5

		B (ファブリック)	A (ファブリック)	E (ファブリック)	S (ファブリック)	L (ファブリック)	M (ファブリック)	BETA (レザー)	ALFA GAMMA (レザー)	K (レザー)
AT248TAS_1	248レフトターミナルコーナーソファ (バッククッション2個付)	2,002,000	2,037,200	2,103,200	2,149,400	2,263,800	2,574,000	2,574,000	2,690,600	3,279,100
AT248TAD_1	248ライトターミナルコーナーソファ (バッククッション2個付)	2,002,000	2,037,200	2,103,200	2,149,400	2,263,800	2,574,000	2,574,000	2,690,600	3,279,100
追加カバー										
AT248TAS_IRK	248レフトターミナルコーナーソファ (バッククッション2個付)	272,800	306,900	368,500	413,600	522,500	819,500	819,500	931,700	1,493,800
AT248TAD_IRK	248ライトターミナルコーナーソファ (バッククッション2個付)	272,800	306,900	368,500	413,600	522,500	819,500	819,500	931,700	1,493,800

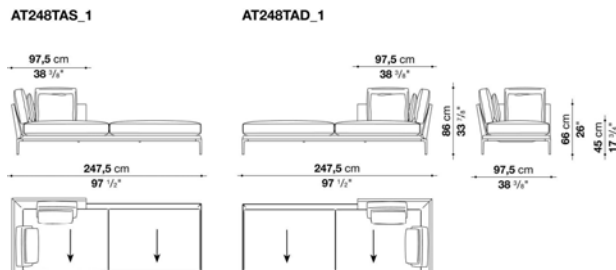

N.B. / 注意事項

脚部：ブラッククローム塗装アルミニウム0170M、ビューター塗装0259V、またはブライトブラッシュアルミ0189Aよりお選びください。

- ※バッククッションは、本体価格に含まれておりますが、別途「ランパークッション45x40cm(AT45\_40)」2個をお選びください。より快適にご使用いただくために、「オプションクッション」を追加されることをお勧めします。
- ※「ローラーサポート(AT65CP or AT90CP)」バック部分に追加して頂けます。
- ※レザーKランクは、KASIA,KOTOよりお選びください。



Left and right terminal-corner element with 3 back cushions cm 197.5

		B (ファブリック)	A (ファブリック)	E (ファブリック)	S (ファブリック)	L (ファブリック)	M (ファブリック)	BETA (レザー)	ALFA GAMMA (レザー)	K (レザー)
AT198TAS_2	198レフトターミナルコーナーソファ (バッククッション3個付)	1,862,300	1,897,500	1,963,500	2,011,900	2,126,300	2,413,400	2,413,400	2,528,900	3,105,300
AT198TAD_2	198ライトターミナルコーナーソファ (バッククッション3個付)	1,862,300	1,897,500	1,963,500	2,011,900	2,126,300	2,413,400	2,413,400	2,528,900	3,105,300
追加カバー										
AT198TAS_2RK	198レフトターミナルコーナーソファ (バッククッション3個付)	279,400	313,500	376,200	422,400	531,300	807,400	807,400	918,500	1,468,500
AT198TAD_2RK	198ライトターミナルコーナーソファ (バッククッション3個付)	279,400	313,500	376,200	422,400	531,300	807,400	807,400	918,500	1,468,500

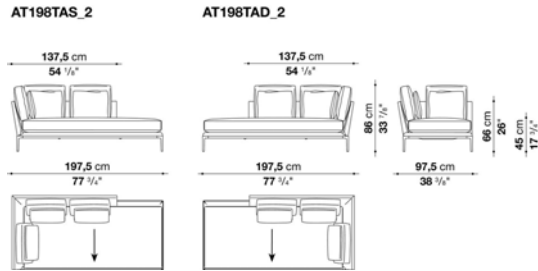

N.B. / 注意事項

脚部：ブラッククローム塗装アルミニウム0170M、ビューター塗装0259V、またはブライトブラッシュアルミ0189Aよりお選びください。

※バッククッションは、本体価格に含まれておりますが、別途「ランパークッション45x40cm(AT45\_40)」3個をお選びください。より快適にご使用いただくために、「オプションクッション」を追加されることをお勧めします。

※レザーKランクは、KASIA,KOTOよりお選びください。

Left and right terminal-corner element with 4 back cushions cm 247.5

		B (ファブリック)	A (ファブリック)	E (ファブリック)	S (ファブリック)	L (ファブリック)	M (ファブリック)	BETA (レザー)	ALFA GAMMA (レザー)	K (レザー)
AT248TAS_2	248レフトターミナルコーナーソファ (バッククッション4個付)	2,271,500	2,319,900	2,402,400	2,465,100	2,612,500	2,994,200	2,994,200	3,141,600	3,879,700
AT248TAD_2	248ライトターミナルコーナーソファ (バッククッション4個付)	2,271,500	2,319,900	2,402,400	2,465,100	2,612,500	2,994,200	2,994,200	3,141,600	3,879,700
追加カバー										
AT248TAS_2RK	248レフトターミナルコーナーソファ (バッククッション4個付)	342,100	387,200	468,600	526,900	668,800	1,034,000	1,034,000	1,160,500	1,882,100
AT248TAD_2RK	248ライトターミナルコーナーソファ (バッククッション4個付)	342,100	387,200	468,600	526,900	668,800	1,034,000	1,034,000	1,160,500	1,882,100

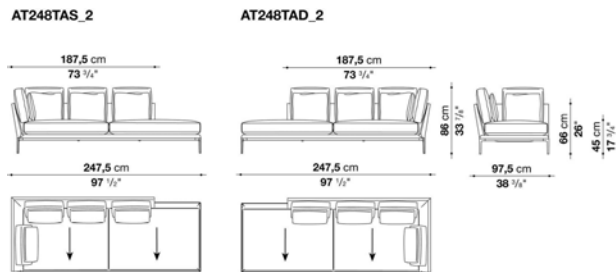

N.B. / 注意事項

脚部：ブラッククローム塗装アルミニウム0170M、ビューター塗装0259V、またはブライトブラッシュアルミ0189Aよりお選びください。

※バッククッションは、本体価格に含まれておりますが、別途「ランパークッション45x40cm(AT45\_40)」4個をお選びください。より快適にご使用いただくために、「オプションクッション」を追加されることをお勧めします。

※レザーKランクは、KASIA,KOTOよりお選びください。

Left and right terminal-corner element with 4 back cushions cm 197.5

		B (ファブリック)	A (ファブリック)	E (ファブリック)	S (ファブリック)	L (ファブリック)	M (ファブリック)	BETA (レザー)	ALFA GAMMA (レザー)	K (レザー)
AT198TAS_3	198レフトターミナルコーナーソファ (バッククッション4個付)	2,005,300	2,046,000	2,121,900	2,176,900	2,308,900	2,642,200	2,642,200	2,774,200	3,433,100
AT198TAD_3	198ライトターミナルコーナーソファ (バッククッション4個付)	2,005,300	2,046,000	2,121,900	2,176,900	2,308,900	2,642,200	2,642,200	2,774,200	3,433,100
追加カバー										
AT198TAS_3RK	198レフトターミナルコーナーソファ (バッククッション4個付)	314,600	354,200	425,700	478,500	603,900	924,000	924,000	1,049,400	1,679,700
AT198TAD_3RK	198ライトターミナルコーナーソファ (バッククッション4個付)	314,600	354,200	425,700	478,500	603,900	924,000	924,000	1,049,400	1,679,700

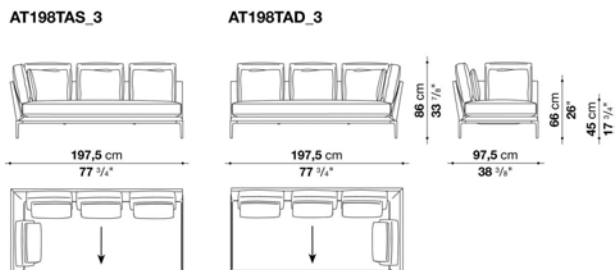

N.B. / 注意事項

脚部：ブラッククローム塗装アルミニウム0170M、ビューター塗装0259V、またはブライトブラッシュアルミ0189Aよりお選びください。

※バッククッションは、本体価格に含まれておりますが、別途「ランパークッション45x40cm(AT45\_40)」4個をお選びください。より快適にご使用いただくために、「オプションクッション」を追加されることをお勧めします。

※レザーKランクは、KASIA,KOTOよりお選びください。

Left and right terminal-corner element with 5 back cushions cm 247.5

		B (ファブリック)	A (ファブリック)	E (ファブリック)	S (ファブリック)	L (ファブリック)	M (ファブリック)	BETA (レザー)	ALFA GAMMA (レザー)	K (レザー)
AT248TAS_3	248レフトターミナルコーナーソファ (バッククッション5個付)	2,400,200	2,449,700	2,538,800	2,605,900	2,762,100	3,215,300	3,215,300	3,379,200	4,196,500
AT248TAD_3	248ライトターミナルコーナーソファ (バッククッション5個付)	2,400,200	2,449,700	2,538,800	2,605,900	2,762,100	3,215,300	3,215,300	3,379,200	4,196,500
追加カバー										
AT248TAS_3RK	248レフトターミナルコーナーソファ (バッククッション5個付)	372,900	421,300	507,100	570,900	720,500	1,153,900	1,153,900	1,311,200	2,093,300
AT248TAD_3RK	248ライトターミナルコーナーソファ (バッククッション5個付)	372,900	421,300	507,100	570,900	720,500	1,153,900	1,153,900	1,311,200	2,093,300

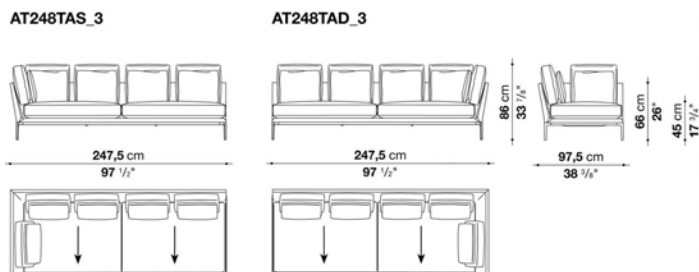

N.B. / 注意事項

脚部：ブラッククローム塗装アルミニウム0170M、ビューター塗装0259V、またはブライトブラッシュアルミ0189Aよりお選びください。

※バッククッションは、本体価格に含まれておりますが、別途「ランパークッション45x40cm(AT45\_40)」5個をお選びください。より快適にご使用いただくために、「オプションクッション」を追加されることをお勧めします。

※レザーKランクは、KASIA,KOTOよりお選びください。

Left and right chaise longue with 1 back cushion cm 197,5

		B (ファブリック)	A (ファブリック)	E (ファブリック)	S (ファブリック)	L (ファブリック)	M (ファブリック)	BETA (レザー)	ALFA GAMMA (レザー)	K (レザー)
AT198LS_1	198レフトシェーズロング (バッククッション1個付)	1,612,600	1,640,100	1,690,700	1,727,000	1,813,900	2,024,000	2,024,000	2,113,100	2,556,400
AT198LD_1	198ライトシェーズロング (バッククッション1個付)	1,612,600	1,640,100	1,690,700	1,727,000	1,813,900	2,024,000	2,024,000	2,113,100	2,556,400
追加カバー										
AT198LS_IRK	198レフトシェーズロング (バッククッション1個付)	216,700	242,000	290,400	324,500	408,100	609,400	609,400	694,100	1,118,700
AT198LD_IRK	198ライトシェーズロング (バッククッション1個付)	216,700	242,000	290,400	324,500	408,100	609,400	609,400	694,100	1,118,700

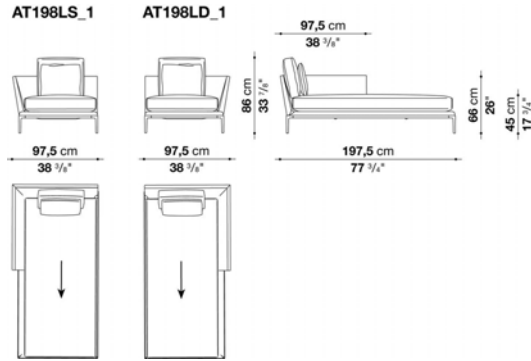

N.B. / 注意事項

脚部：ブラッククローム塗装アルミニウム0170M、ピューター塗装0259V、またはブライトブラッシュアルミ0189Aよりお選びください。

※バッククッションは、本体価格に含まれておりますが、別途「ランパークッション45x40cm(AT45\_40)」1個をお選びください。より快適にご使用いただくために、「オプションクッション」を追加されることをお勧めします。

※「ローラーサポート(AT65CP or AT90CP)」アーム部分に追加して頂けます。

※レザーKランクは、KASIA,KOTOよりお選びください。

Left and right chaise longue with 1 back cushion cm 247,5

		B (ファブリック)	A (ファブリック)	E (ファブリック)	S (ファブリック)	L (ファブリック)	M (ファブリック)	BETA (レザー)	ALFA GAMMA (レザー)	K (レザー)
AT248LS_1	248レフトシェーズロング (バッククッション1個付)	1,900,800	1,934,900	1,996,500	2,043,800	2,150,500	2,412,300	2,412,300	2,517,900	3,050,300
AT248LD_1	248ライトシェーズロング (バッククッション1個付)	1,900,800	1,934,900	1,996,500	2,043,800	2,150,500	2,412,300	2,412,300	2,517,900	3,050,300
追加カバー										
AT248LS_IRK	248レフトシェーズロング (バッククッション1個付)	253,000	286,000	345,400	388,300	491,700	741,400	741,400	842,600	1,351,900
AT248LD_IRK	248ライトシェーズロング (バッククッション1個付)	253,000	286,000	345,400	388,300	491,700	741,400	741,400	842,600	1,351,900

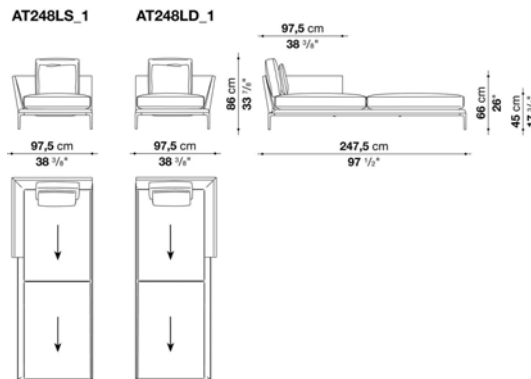

N.B. / 注意事項

脚部：ブラッククローム塗装アルミニウム0170M、ピューター塗装0259V、またはブライトブラッシュアルミ0189Aよりお選びください。

※バッククッションは、本体価格に含まれておりますが、別途「ランパークッション45x40cm(AT45\_40)」1個をお選びください。より快適にご使用いただくために、「オプションクッション」を追加されることをお勧めします。

※「ローラーサポート(AT65CP or AT90CP)」アーム部分に追加して頂けます。

※レザーKランクは、KASIA,KOTOよりお選びください。

Left and right chaise longue with 3 back cushions cm 197,5

		B (ファブリック)	A (ファブリック)	E (ファブリック)	S (ファブリック)	L (ファブリック)	M (ファブリック)	BETA (レザー)	ALFA GAMMA (レザー)	K (レザー)
AT198LS_2	198レフトシェーズロング (バッククッション3個付)	1,855,700	1,890,900	1,953,600	2,000,900	2,110,900	2,412,300	2,412,300	2,526,700	3,102,000
AT198LD_2	198ライトシェーズロング (バッククッション3個付)	1,855,700	1,890,900	1,953,600	2,000,900	2,110,900	2,412,300	2,412,300	2,526,700	3,102,000
追加カバー										
AT198LS_2RK	198レフトシェーズロング (バッククッション3個付)	272,800	306,900	367,400	410,300	517,000	805,200	805,200	915,200	1,465,200
AT198LD_2RK	198ライトシェーズロング (バッククッション3個付)	272,800	306,900	367,400	410,300	517,000	805,200	805,200	915,200	1,465,200

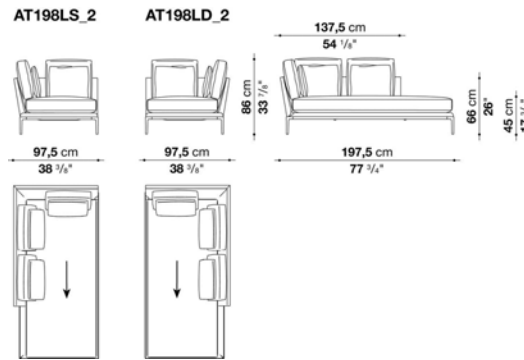

N.B. / 注意事項

脚部：ブラッククローム塗装アルミニウム0170M、ピューター塗装0259V、またはブライトブラッシュアルミ0189Aよりお選びください。

※バッククッションは、本体価格に含まれておりますが、別途「ランパークッション45x40cm(AT45\_40)」3個をお選びください。より快適にご使用いただくために、「オプションクッション」を追加されることをお勧めします。

※レザーKランクは、KASIA,KOTOよりお選びください。

Left and right chaise longue with 4 back cushions cm 247,5

		B (ファブリック)	A (ファブリック)	E (ファブリック)	S (ファブリック)	L (ファブリック)	M (ファブリック)	BETA (レザー)	ALFA GAMMA (レザー)	K (レザー)
AT248LS_2	248レフトシェーズロング (バッククッション4個付)	2,264,900	2,311,100	2,391,400	2,451,900	2,594,900	2,994,200	2,994,200	3,141,600	3,879,700
AT248LD_2	248ライトシェーズロング (バッククッション4個付)	2,264,900	2,311,100	2,391,400	2,451,900	2,594,900	2,994,200	2,994,200	3,141,600	3,879,700
追加カバー										
AT248LS_2RK	248レフトシェーズロング (バッククッション4個付)	336,600	380,600	458,700	515,900	652,300	1,034,000	1,034,000	1,175,900	1,882,100
AT248LD_2RK	248ライトシェーズロング (バッククッション4個付)	336,600	380,600	458,700	515,900	652,300	1,034,000	1,034,000	1,175,900	1,882,100

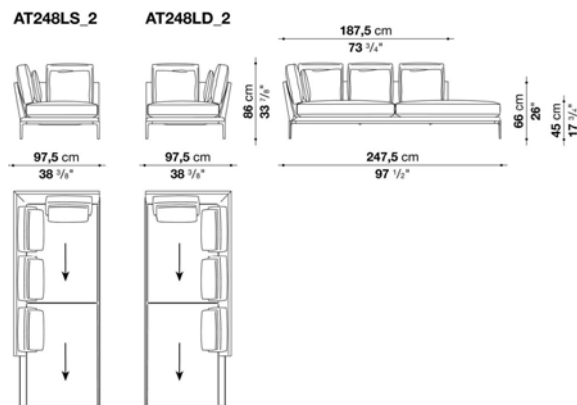

N.B. / 注意事項

脚部：ブラッククローム塗装アルミニウム0170M、ピューター塗装0259V、またはブライトブラッシュアルミ0189Aよりお選びください。

※バッククッションは、本体価格に含まれておりますが、別途「ランパークッション45x40cm(AT45\_40)」3個をお選びください。より快適にご使用いただくために、「オプションクッション」を追加されることをお勧めします。

※レザーKランクは、KASIA,KOTOよりお選びください。

Chaise longue with 2 back cushions cm 130

		B (ファブリック)	A (ファブリック)	E (ファブリック)	S (ファブリック)	L (ファブリック)	M (ファブリック)	BETA (レザー)	ALFA GAMMA (レザー)	K (レザー)
AT130L	130シェーズロング (バッククッション2個付)	1,689,600	1,719,300	1,773,200	1,813,900	1,908,500	2,152,700	2,152,700	2,247,300	2,723,600
追加カバー										
AT130LRK	130シェーズロング (バッククッション2個付)	231,000	259,600	311,300	348,700	438,900	673,200	673,200	765,600	1,222,100

AT130L

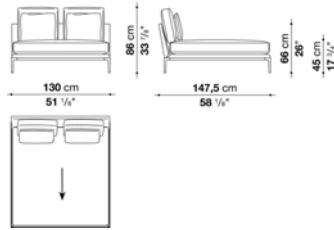

N.B. / 注意事項

脚部：ブラッククローム塗装アルミニウム0170M、ビューター塗装0259V、またはブライトブラッシュアルミ0189Aよりお選びください。

※バッククッションは、本体価格に含まれておりますが、別途「ランパークッション45x40cm(AT45\_40)」2個をお選びください。より快適にご使用いただくために、「オプションクッション」を追加されることをお勧めします。  
※レザーKランクは、KASIA,KOTOよりお選びください。

Left and right chaise longue with 2 back cushions cm 137.5

		B (ファブリック)	A (ファブリック)	E (ファブリック)	S (ファブリック)	L (ファブリック)	M (ファブリック)	BETA (レザー)	ALFA GAMMA (レザー)	K (レザー)
AT138LS	138レフトシェーズロング (バッククッション2個付)	1,771,000	1,804,000	1,866,700	1,911,800	2,019,600	2,285,800	2,285,800	2,391,400	2,918,300
AT138LD	138ライトシェーズロング (バッククッション2個付)	1,771,000	1,804,000	1,866,700	1,911,800	2,019,600	2,285,800	2,285,800	2,391,400	2,918,300
追加カバー										
AT138LSRK	138レフトシェーズロング (バッククッション2個付)	250,800	283,800	342,100	386,100	489,500	743,600	743,600	844,800	1,348,600
AT138LDRK	138ライトシェーズロング (バッククッション2個付)	250,800	283,800	342,100	386,100	489,500	743,600	743,600	844,800	1,348,600

AT138LS

AT138LD

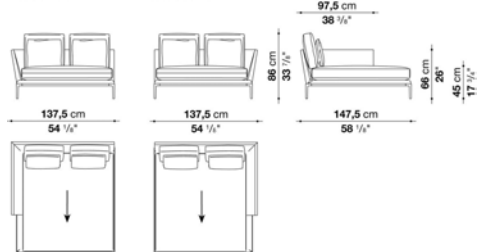

N.B. / 注意事項

脚部：ブラッククローム塗装アルミニウム0170M、ビューター塗装0259V、またはブライトブラッシュアルミ0189Aよりお選びください。

※バッククッションは、本体価格に含まれておりますが、別途「ランパークッション45x40cm(AT45\_40)」2個をお選びください。より快適にご使用いただくために、「オプションクッション」を追加されることをお勧めします。  
※レザーKランクは、KASIA,KOTOよりお選びください。

Sofa with 3 back cushions cm 204

		B (ファブリック)	A (ファブリック)	E (ファブリック)	S (ファブリック)	L (ファブリック)	M (ファブリック)	BETA (レザー)	ALFA GAMMA (レザー)	K (レザー)
ATR204	204ソファ (バッククッション3個付) ローラーサポート装着	1,815,000	1,851,300	1,916,200	1,963,500	2,075,700	2,345,200	2,345,200	2,456,300	3,011,800
追加カバー										
ATR204RK	204ソファ (バッククッション3個付) ローラーサポート装着	273,900	309,100	370,700	415,800	523,600	781,000	781,000	888,800	1,420,100

ATR204

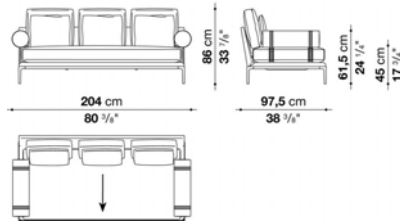

N.B. / 注意事項

脚部：ブラッククローム塗装アルミニウム0170M、ピューター塗装0259V、またはブライトブラッシュアルミ0189Aよりお選びください。  
クッション：バッククッションは、本体価格に含まれておりますが、別途「ランバークッション45x40cm(AT45\_40)」3個、「ローラーサポート(AT65CP)」2個をお選びください。  
より快適にご使用いただくために「オプションクッション」を追加されることをお勧めします。

※レザーKランクは、KASIA,KOTOよりお選びください。

Sofa with 4 back cushions cm 254

		B (ファブリック)	A (ファブリック)	E (ファブリック)	S (ファブリック)	L (ファブリック)	M (ファブリック)	BETA (レザー)	ALFA GAMMA (レザー)	K (レザー)
ATR254	254ソファ(バッククッション4個付) ローラーサポート装着	2,179,100	2,222,000	2,297,900	2,356,200	2,490,400	2,849,000	2,849,000	2,987,600	3,681,700
追加カバー										
ATR254RK	254ソファ(バッククッション4個付) ローラーサポート装着	327,800	368,500	443,300	497,200	627,000	969,100	969,100	1,102,200	1,766,600

ATR254

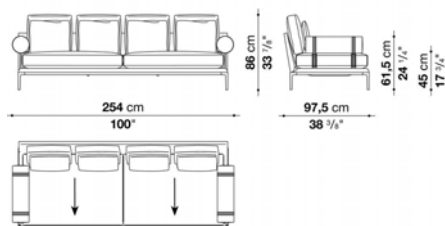

N.B. / 注意事項

脚部：ブラッククローム塗装アルミニウム0170M、ピューター塗装0259V、またはブライトブラッシュアルミ0189Aよりお選びください。  
クッション：バッククッションは、本体価格に含まれておりますが、別途「ランバークッション45x40cm(AT45\_40)」4個、「ローラーサポート(AT65CP)」2個をお選びください。  
より快適にご使用いただくために「オプションクッション」を追加されることをお勧めします。

※レザーKランクは、KASIA,KOTOよりお選びください。

Left and right terminal element with 2 back cushions cm 197

		B (ファブリック)	A (ファブリック)	E (ファブリック)	S (ファブリック)	L (ファブリック)	M (ファブリック)	BETA (レザー)	ALFA GAMMA (レザー)	K (レザー)
ATR197S_1	197レフトターミナルソファ(バッククッション2個付)ローラーサポート装着	1,692,900	1,723,700	1,783,100	1,826,000	1,927,200	2,130,700	2,130,700	2,227,500	2,704,900
ATR197D_1	197ライトターミナルソファ(バッククッション2個付)ローラーサポート装着	1,692,900	1,723,700	1,783,100	1,826,000	1,927,200	2,130,700	2,130,700	2,227,500	2,704,900
追加カバー										
ATR197S_1RK	197レフトターミナルソファ(バッククッション2個付)ローラーサポート装着	247,500	278,300	333,300	375,100	471,900	667,700	667,700	759,000	1,216,600
ATR197D_1RK	197ライトターミナルソファ(バッククッション2個付)ローラーサポート装着	247,500	278,300	333,300	375,100	471,900	667,700	667,700	759,000	1,216,600

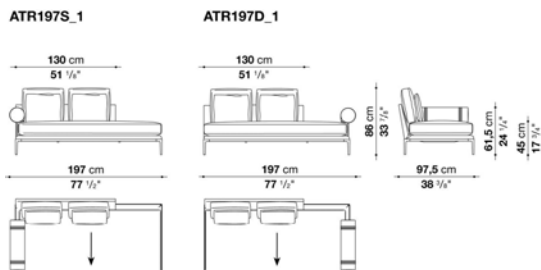

N.B. / 注意事項

脚部：ブラッククローム塗装アルミニウム0170M、ピューター塗装0259V、またはブライトブラッシュアルミ0189Aよりお選びください。  
 クッション：バッククッションは、本体価格に含まれておりますが、別途「ランバークッション45x40cm(AT45\_40)」2個、  
 「ローラーサポート(AT65CP)」1個をお選びください。  
 より快適にご使用いただくために「オプションクッション」を追加されることをお勧めします。

※レザーKランクは、KASIA,KOTOよりお選びください。

Left and right terminal element with 3 back cushions cm 247

		B (ファブリック)	A (ファブリック)	E (ファブリック)	S (ファブリック)	L (ファブリック)	M (ファブリック)	BETA (レザー)	ALFA GAMMA (レザー)	K (レザー)
ATR247S_1	247レフトターミナルソファ(バッククッション3個付)ローラーサポート装着	2,070,200	2,112,000	2,185,700	2,240,700	2,369,400	2,701,600	2,701,600	2,832,500	3,491,400
ATR247D_1	247ライトターミナルソファ(バッククッション3個付)ローラーサポート装着	2,070,200	2,112,000	2,185,700	2,240,700	2,369,400	2,701,600	2,701,600	2,832,500	3,491,400
追加カバー										
ATR247S_1RK	247レフトターミナルソファ(バッククッション3個付)ローラーサポート装着	304,700	344,300	415,800	467,500	591,800	907,500	907,500	1,035,100	1,664,300
ATR247D_1RK	247ライトターミナルソファ(バッククッション3個付)ローラーサポート装着	304,700	344,300	415,800	467,500	591,800	907,500	907,500	1,035,100	1,664,300

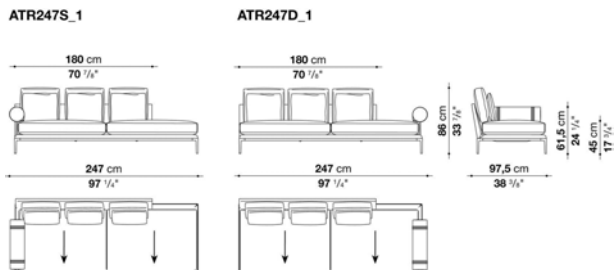

N.B. / 注意事項

脚部：ブラッククローム塗装アルミニウム0170M、ピューター塗装0259V、またはブライトブラッシュアルミ0189Aよりお選びください。  
 クッション：バッククッションは、本体価格に含まれておりますが、別途「ランバークッション45x40cm(AT45\_40)」3個、  
 「ローラーサポート(AT65CP)」1個をお選びください。  
 より快適にご使用いただくために「オプションクッション」を追加されることをお勧めします。

※レザーKランクは、KASIA,KOTOよりお選びください。

Left and right terminal element with 2 back cushions cm 197\_2

		B (ファブリック)	A (ファブリック)	E (ファブリック)	S (ファブリック)	L (ファブリック)	M (ファブリック)	BETA (レザー)	ALFA GAMMA (レザー)	K (レザー)
ATR197S_2	197レフトターミナルソファ(バッククッション2個付)ローラーサポート装着	1,692,900	1,723,700	1,783,100	1,826,000	1,927,200	2,130,700	2,130,700	2,227,500	2,704,900
ATR197D_2	197ライトターミナルソファ(バッククッション2個付)ローラーサポート装着	1,692,900	1,723,700	1,783,100	1,826,000	1,927,200	2,130,700	2,130,700	2,227,500	2,704,900
追加カバー										
ATR197S_2RK	197レフトターミナルソファ(バッククッション2個付)ローラーサポート装着	247,500	278,300	333,300	375,100	471,900	667,700	667,700	759,000	1,216,600
ATR197D_2RK	197ライトターミナルソファ(バッククッション2個付)ローラーサポート装着	247,500	278,300	333,300	375,100	471,900	667,700	667,700	759,000	1,216,600

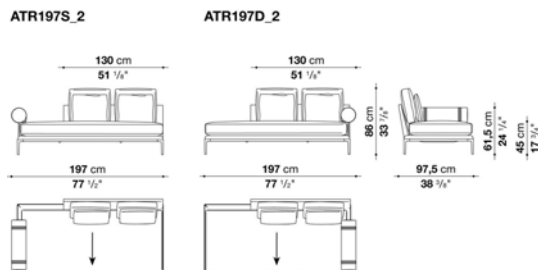

N.B. / 注意事項

脚部：ブラッククローム塗装アルミニウム0170M、ピューター塗装0259V、またはブライトブラッシュアルミ0189Aよりお選びください。  
 クッション：バッククッションは、本体価格に含まれておりますが、別途「ランバークッション45x40cm(AT45\_40)」2個、「ローラーサポート(AT65CP)」1個をお選びください。  
 より快適にご使用いただくために「オプションクッション」を追加されることをお勧めします。

※レザーKランクは、KASIA,KOTOよりお選びください。

Left and right terminal element with 3 back cushions cm 247\_2

		B (ファブリック)	A (ファブリック)	E (ファブリック)	S (ファブリック)	L (ファブリック)	M (ファブリック)	BETA (レザー)	ALFA GAMMA (レザー)	K (レザー)
ATR247S_2	247レフトターミナルソファ(バッククッション3個付)ローラーサポート装着	2,070,200	2,112,000	2,185,700	2,240,700	2,369,400	2,701,600	2,701,600	2,832,500	3,491,400
ATR247D_2	247ライトターミナルソファ(バッククッション3個付)ローラーサポート装着	2,070,200	2,112,000	2,185,700	2,240,700	2,369,400	2,701,600	2,701,600	2,832,500	3,491,400
追加カバー										
ATR247S_2RK	247レフトターミナルソファ(バッククッション3個付)ローラーサポート装着	304,700	344,300	415,800	467,500	591,800	907,500	907,500	1,035,100	1,664,300
ATR247D_2RK	247ライトターミナルソファ(バッククッション3個付)ローラーサポート装着	304,700	344,300	415,800	467,500	591,800	907,500	907,500	1,035,100	1,664,300

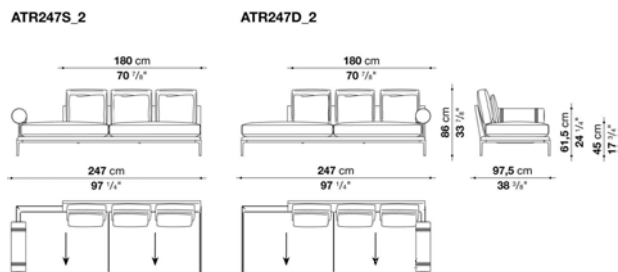

N.B. / 注意事項

脚部：ブラッククローム塗装アルミニウム0170M、ピューター塗装0259V、またはブライトブラッシュアルミ0189Aよりお選びください。  
 クッション：バッククッションは、本体価格に含まれておりますが、別途「ランバークッション45x40cm(AT45\_40)」3個、「ローラーサポート(AT65CP)」1個をお選びください。  
 より快適にご使用いただくために「オプションクッション」を追加されることをお勧めします。

※レザーKランクは、KASIA,KOTOよりお選びください。



## Left and right terminal element with 3 back cushions cm 197

		B (ファブリック)	A (ファブリック)	E (ファブリック)	S (ファブリック)	L (ファブリック)	M (ファブリック)	BETA (レザー)	ALFA GAMMA (レザー)	K (レザー)
ATR197S_3	197レフトターミナルソファ(バッククッション3個付)ローラーサポート装着	1,818,300	1,854,600	1,919,500	1,966,800	2,080,100	2,350,700	2,350,700	2,462,900	3,020,600
ATR197D_3	197ライトターミナルソファ(バッククッション3個付)ローラーサポート装着	1,818,300	1,854,600	1,919,500	1,966,800	2,080,100	2,350,700	2,350,700	2,462,900	3,020,600
追加カバー										
ATR197S_3RK	197レフトターミナルソファ(バッククッション3個付)ローラーサポート装着	273,900	308,000	370,700	415,800	523,600	783,200	783,200	889,900	1,425,600
ATR197D_3RK	197ライトターミナルソファ(バッククッション3個付)ローラーサポート装着	273,900	308,000	370,700	415,800	523,600	783,200	783,200	889,900	1,425,600

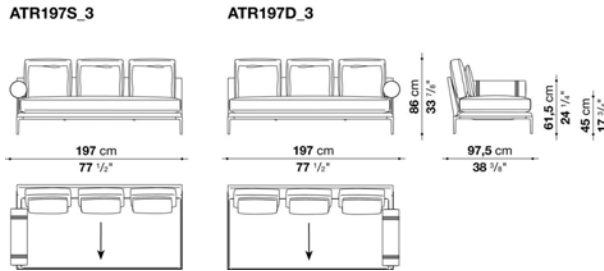

## N.B. / 注意事項

脚部：ブラッククローム塗装アルミニウム0170M、ピューター塗装0259V、またはブライトブラッシュアルミ0189Aよりお選びください。  
クッション：バッククッションは、本体価格に含まれておりますが、別途「ランバークッション45x40cm(AT45\_40)」3個、「ローラーサポート(AT65CP)」1個をお選びください。  
より快適にご使用いただくために「オプションクッション」を追加されることをお勧めします。

※レザーランクは、KASIA,KOTOよりお選びください。

## Left and right terminal element with 4 back cushions cm 247

		B (ファブリック)	A (ファブリック)	E (ファブリック)	S (ファブリック)	L (ファブリック)	M (ファブリック)	BETA (レザー)	ALFA GAMMA (レザー)	K (レザー)
ATR247S_3	247レフトターミナルソファ(バッククッション4個付)ローラーサポート装着	2,187,900	2,230,800	2,308,900	2,365,000	2,501,400	2,889,700	2,889,700	3,032,700	3,751,000
ATR247D_3	247ライトターミナルソファ(バッククッション4個付)ローラーサポート装着	2,187,900	2,230,800	2,308,900	2,365,000	2,501,400	2,889,700	2,889,700	3,032,700	3,751,000
追加カバー										
ATR247S_3RK	247レフトターミナルソファ(バッククッション4個付)ローラーサポート装着	328,900	370,700	445,500	499,400	629,200	999,900	999,900	1,137,400	1,826,000
ATR247D_3RK	247ライトターミナルソファ(バッククッション4個付)ローラーサポート装着	328,900	370,700	445,500	499,400	629,200	999,900	999,900	1,137,400	1,826,000

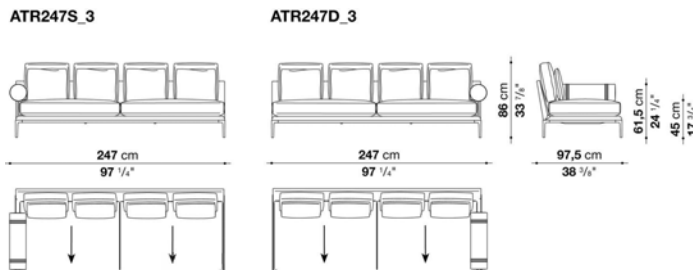

## N.B. / 注意事項

脚部：ブラッククローム塗装アルミニウム0170M、ピューター塗装0259V、またはブライトブラッシュアルミ0189Aよりお選びください。  
クッション：バッククッションは、本体価格に含まれておりますが、別途「ランバークッション45x40cm(AT45\_40)」4個、「ローラーサポート(AT65CP)」1個をお選びください。  
より快適にご使用いただくために「オプションクッション」を追加されることをお勧めします。

※レザーランクは、KASIA,KOTOよりお選びください。

Left and right chaise longue with 2 back cushions cm 137

		B (ファブリック)	A (ファブリック)	E (ファブリック)	S (ファブリック)	L (ファブリック)	M (ファブリック)	BETA (レザー)	ALFA GAMMA (レザー)	K (レザー)
ATR137LS	137レフトシェーズロング (バッククッション2個付) ローラーサポート装着	1,681,900	1,712,700	1,765,500	1,805,100	1,900,800	2,141,700	2,141,700	2,236,300	2,710,400
ATR137LD	137ライトシェーズロング (バッククッション2個付) ローラーサポート装着	1,681,900	1,712,700	1,765,500	1,805,100	1,900,800	2,141,700	2,141,700	2,236,300	2,710,400
追加カバー										
ATR137LSRK	137レフトシェーズロング (バッククッション2個付) ローラーサポート装着	231,000	259,600	311,300	348,700	438,900	671,000	671,000	761,200	1,215,500
ATR137LDRK	137ライトシェーズロング (バッククッション2個付) ローラーサポート装着	231,000	259,600	311,300	348,700	438,900	671,000	671,000	761,200	1,215,500

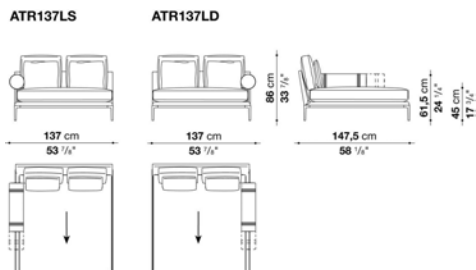

N.B. / 注意事項

脚部：ブラッククローム塗装アルミニウム0170M、ピューター塗装0259V、またはブライトブラッシュアルミ0189Aよりお選びください。  
 クッション：バッククッションは、本体価格に含まれておりますが、別途「ランバークッション45x40cm(AT45\_40)」2個、「ローラーサポート(AT65CP or AT90CP)」1個をお選びください。  
 より快適にご使用いただくために「オプションクッション」を追加されることをお勧めします。

※レザーKランクは、KASIA,KOTOよりお選びください。

Ottoman cm 190

		B (ファブリック)	A (ファブリック)	E (ファブリック)	S (ファブリック)	L (ファブリック)	M (ファブリック)	BETA (レザー)	ALFA GAMMA (レザー)	K (レザー)
ATR190P	190オットマン	1,285,900	1,304,600	1,339,800	1,365,100	1,426,700	1,538,900	1,538,900	1,598,300	1,889,800
追加カバー										
ATR190PRK	190オットマン	152,900	171,600	204,600	228,800	287,100	396,000	396,000	452,100	731,500

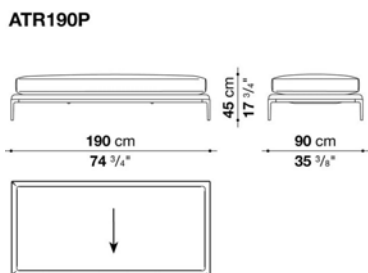

N.B. / 注意事項

脚部：ブラッククローム塗装アルミニウム0170M、ピューター塗装0259V、またはブライトブラッシュアルミ0189Aよりお選びください。  
 クッション：「ローラーサポート(AT65CP or AT90CP)」を追加していただけます。

※レザーKランクは、KASIA,KOTOよりお選びください。

Ottoman cm 240

		B (ファブリック)	A (ファブリック)	E (ファブリック)	S (ファブリック)	L (ファブリック)	M (ファブリック)	BETA (レザー)	ALFA GAMMA (レザー)	K (レザー)
ATR240P	240オットマン	1,536,700	1,559,800	1,601,600	1,632,400	1,705,000	1,884,300	1,884,300	1,962,400	2,345,200
追加カバー										
ATR240PRK	240オットマン	174,900	196,900	237,600	266,200	335,500	508,200	508,200	581,900	949,300

ATR240P

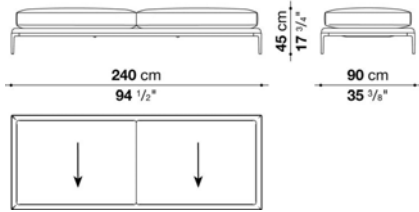

N.B. / 注意事項

脚部：ブラッククローム塗装アルミニウム0170M、ビューター塗装0259V、またはブライトブラッシュアルミ0189Aよりお選びください。  
クッション：「ローラーサポート(AT65CP or AT90CP)」を追加していただけます。

※レザークランクは、KASIA,KOTOよりお選びください。

Ottoman cm 130

		B (ファブリック)	A (ファブリック)	E (ファブリック)	S (ファブリック)	L (ファブリック)	M (ファブリック)	BETA (レザー)	ALFA GAMMA (レザー)	K (レザー)
ATR130P	130オットマン	1,292,500	1,313,400	1,350,800	1,377,200	1,442,100	1,534,500	1,534,500	1,592,800	1,885,400
追加カバー										
ATR130PRK	130オットマン	156,200	174,900	210,100	236,500	298,100	390,500	390,500	447,700	730,400

ATR130P

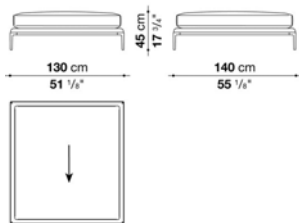

N.B. / 注意事項

脚部：ブラッククローム塗装アルミニウム0170M、ビューター塗装0259V、またはブライトブラッシュアルミ0189Aよりお選びください。  
クッション：「ローラーサポート(AT65CP or AT90CP)」を追加していただけます。

※レザークランクは、KASIA,KOTOよりお選びください。

Left and right ottoman cm 130

		B (ファブリック)	A (ファブリック)	E (ファブリック)	S (ファブリック)	L (ファブリック)	M (ファブリック)	BETA (レザー)	ALFA GAMMA (レザー)	K (レザー)
ATR130PS	130レフトオットマン	1,292,500	1,313,400	1,350,800	1,377,200	1,442,100	1,534,500	1,534,500	1,592,800	1,885,400
ATR130PD	130ライトオットマン	1,292,500	1,313,400	1,350,800	1,377,200	1,442,100	1,534,500	1,534,500	1,592,800	1,885,400
追加カバー										
ATR130PSRK	130レフトオットマン	156,200	174,900	210,100	236,500	298,100	390,500	390,500	447,700	730,400
ATR130PDRK	130ライトオットマン	156,200	174,900	210,100	236,500	298,100	390,500	390,500	447,700	730,400

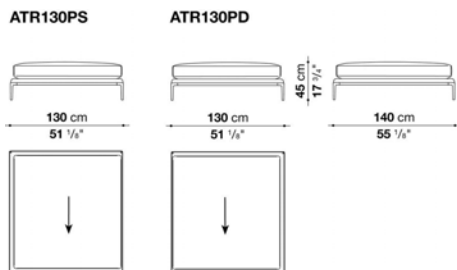

N.B. / 注意事項

脚部：ブラッククローム塗装アルミニウム0170M、ピューター塗装0259V、またはブライトブラッシュアルミ0189Aよりお選びください。  
クッション：「ローラーサポート(AT65CP or AT90CP)」を追加していただけます。

\* レフトオットマン(ATR130PS)とライトオットマン(ATR130PD)は組んでいただけますが、他のエレメントとは組み合わせることができません。  
※レザーランクは、KASIA,KOTOよりお選びください。

Square ottoman with slip cover cm 89

		B (ファブリック)	A (ファブリック)	E (ファブリック)	S (ファブリック)	L (ファブリック)	BETA (レザー)	ALFA GAMMA (レザー)	K (レザー)	
AT89PQF	89オットマン (スリッカバー)	583,000	594,000	614,900	629,200	665,500				
追加カバー										
AT89PQFRK	89オットマン (スリッカバー)	89,100	100,100	118,800	134,200	168,300				

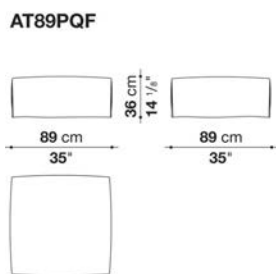

N.B. / 注意事項

※脚部は、ブラック色となります。

Square ottoman with slip cover cm 104

		B (ファブリック)	A (ファブリック)	E (ファブリック)	S (ファブリック)	L (ファブリック)				
AT104PQF	104オットマン (スリップカバー)	712,800	730,400	762,300	786,500	840,400				
追加カバー										
AT104PQFRK	104オットマン (スリップカバー)	115,500	133,100	162,800	184,800	237,600				

AT104PQF

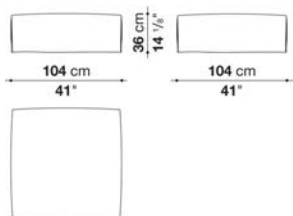

N.B. / 注意事項

※脚部は、ブラック色となります。

Square ottoman with slip cover cm 153

		B (ファブリック)	A (ファブリック)	E (ファブリック)	S (ファブリック)	L (ファブリック)				
AT153PQF	153PQFオットマン (スリップカバー)	1,103,300	1,127,500	1,172,600	1,205,600	1,283,700				
追加カバー										
AT153PQFRK	153PQFオットマン (スリップカバー)	157,300	180,400	224,400	255,200	330,000				

AT153PQF

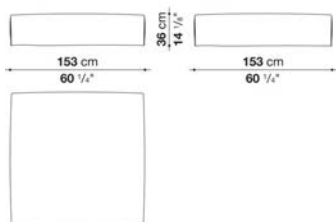

N.B. / 注意事項

※脚部は、ブラック色となります。

Rectangular ottoman with slip cover cm 153

		B (ファブリック)	A (ファブリック)	E (ファブリック)	S (ファブリック)	L (ファブリック)				
AT153PF_1	153PFオットマン (スリッカバー)	809,600	826,100	856,900	878,900	932,800				
追加カバー										
AT153PF_1RK	153PFオットマン (スリッカバー)	119,900	136,400	166,100	187,000	238,700				

AT153PF\_1

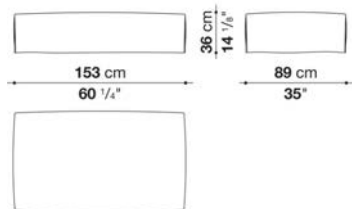

N.B. / 注意事項

※脚部は、ブラック色となります。

Rectangular ottoman with slip cover cm 153

		B (ファブリック)	A (ファブリック)	E (ファブリック)	S (ファブリック)	L (ファブリック)				
AT153PF_2	153PFオットマン (スリッカバー)	896,500	918,500	952,600	980,100	1,042,800				
追加カバー										
AT153PF_2RK	153PFオットマン (スリッカバー)	134,200	152,900	187,000	212,300	272,800				

AT153PF\_2

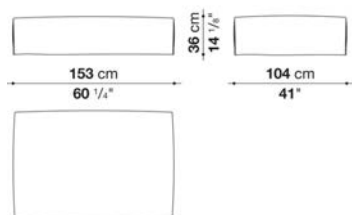

N.B. / 注意事項

※脚部は、ブラック色となります。

Round ottoman with slip cover cm Φ110

		B (ファブリック)	A (ファブリック)	E (ファブリック)	S (ファブリック)	L (ファブリック)				
AT110DPF	110DPFラウンドオットマン(スリッ プカバー)	658,900	674,300	701,800	723,800	771,100				
追加カバー										
AT110DPFRK	110DPFラウンドオットマン(スリッ プカバー)	105,600	119,900	146,300	167,200	212,300				

AT110DPF

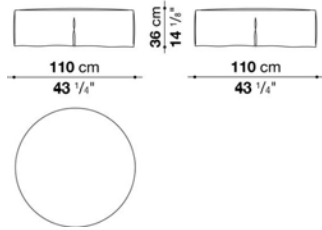

N.B. / 注意事項

※脚部は、ブラック色となります。

Round ottoman with slip cover cm Φ154

		B (ファブリック)	A (ファブリック)	E (ファブリック)	S (ファブリック)	L (ファブリック)				
AT154DPF	154DPFラウンドオットマン(スリッ プカバー)	755,700	775,500	808,500	833,800	891,000				
追加カバー										
AT154DPFRK	154DPFラウンドオットマン(スリッ プカバー)	119,900	137,500	169,400	193,600	249,700				

AT154DPF

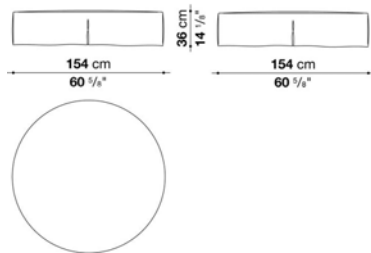

N.B. / 注意事項

※脚部は、ブラック色となります。

Armchair with back cushion cm 84

		B (ファブリック)	A (ファブリック)	E (ファブリック)	S (ファブリック)	L (ファブリック)	M (ファブリック)	BETA (レザー)	ALFA GAMMA (レザー)	K (レザー)
AT84	84アームチェア(バッククッション付)	831,600	852,500	883,300	900,900	951,500	1,193,500	1,193,500	1,247,400	1,587,300
追加カバー										
AT84RK	84アームチェア(バッククッション付)	168,300	190,300	221,100	239,800	289,300	530,200	530,200	585,200	925,100

AT84

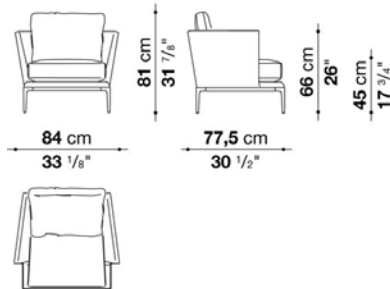

N.B. / 注意事項

脚部：ブラックローム塗装アルミニウム0170M、ピューター塗装0259V、またはブライトブラッシュアルミ0189Aよりお選びください。

※バッククッションは、本体価格に含まれております。  
※レザーKランクは、KASIA,KOTOよりお選びください。

Roller with metallic support cm 65

		B (ファブリック)	A (ファブリック)	E (ファブリック)	S (ファブリック)	L (ファブリック)	M (ファブリック)	BETA (レザー)	ALFA GAMMA (レザー)	K (レザー)
AT65CP	ローラーサポート φ19 x 65cm	231,000	234,300	239,800	243,100	253,000	258,500	258,500	264,000	292,600
追加カバー										
AT65CPRK	ローラーサポート φ19 x 65cm	23,100	25,300	30,800	34,100	42,900	48,400	48,400	53,900	81,400

AT65CP

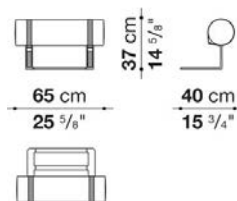

N.B. / 注意事項

脚部：ブラックローム塗装アルミニウム0170M、ピューター塗装0259V、またはブライトブラッシュアルミ0189Aよりお選びください。  
ローラーサポートウエビング：ファブリック、またはレザーよりお選びください。(一部選択できない張地がございますので、詳しくはお問合せください。)

※レザーKランクは、KASIA,KOTOよりお選びください。



Roller with metallic support cm 90

		B (ファブリック)	A (ファブリック)	E (ファブリック)	S (ファブリック)	L (ファブリック)	M (ファブリック)	BETA (レザー)	ALFA GAMMA (レザー)	K (レザー)
AT90CP	ローラーサポート φ19 x 90cm	259,600	264,000	269,500	272,800	281,600	299,200	299,200	306,900	344,300
追加カバー										
AT90CPRK	ローラーサポート φ19 x 90cm	25,300	27,500	33,000	37,400	46,200	60,500	60,500	68,200	103,400

AT90CP

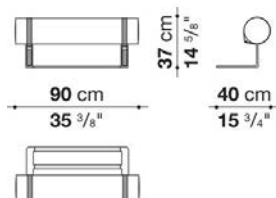

N.B. / 注意事項

脚部：ブラッククローム塗装アルミニウム0170M、ビューター塗装0259V、またはブライトブラッシュアルミ0189Aよりお選びください。  
ローラーサポートウエビング：ファブリック、またはレザーよりお選びください。(一部選択できない張地がございますので、詳しくはお問合せください。)

※レザーKランクは、KASIA,KOTOよりお選びください。

Armrest cushions B&B ATOLL : roller style

		B (ファブリック)	A (ファブリック)	E (ファブリック)	S (ファブリック)	L (ファブリック)	M (ファブリック)	BETA (レザー)	ALFA GAMMA (レザー)	K (レザー)
AT65_B	ボルスタークッション φ19 x 65cm	92,400	96,800	100,100	106,700	115,500	132,000	132,000	138,600	165,000
追加カバー										
AT65_BRK	ボルスタークッション φ19 x 65cm	55,000	59,400	62,700	68,200	77,000	92,400	92,400	100,100	124,300

AT65\_B

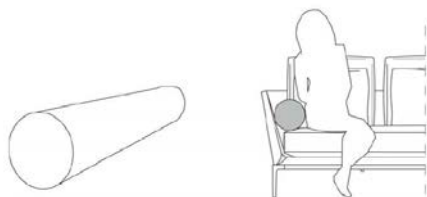

N.B. / 注意事項

ウエビング：ファブリックまたはレザー(Alfa, Gamma, Beta, Koto, Kasia)よりお選びください。

※レザーKランクは、KASIA,KOTOよりお選びください。

Lumbar cushion/ Armrest cushions B&B ATOLL : box style

		B (ファブリック)	A (ファブリック)	E (ファブリック)	S (ファブリック)	L (ファブリック)	M (ファブリック)	BETA (レザー)	ALFA GAMMA (レザー)	K (レザー)
AT65_45	アームレストクッション 65 x 45cm	62,700	68,200	78,100	84,700	101,200	119,900	119,900	129,800	184,800
AT90_45	アームレストクッション 90 x 45cm	71,500	77,000	86,900	93,500	111,100	156,200	156,200	169,400	243,100
AT45_40	ランバークッション 45 x 40cm	48,400	53,900	61,600	74,800	97,900	113,300	113,300	128,700	138,600
2AT45_40	ランバークッション 45 x 40cm 2 個セット	81,400	91,300	104,500	127,600	166,100	191,400	191,400	218,900	237,600
3AT45_40	ランバークッション 45 x 40cm 3 個セット	123,200	136,400	156,200	191,400	248,600	288,200	288,200	327,800	355,300
4AT45_40	ランバークッション 45 x 40cm 4 個セット	163,900	180,400	206,800	254,100	331,100	383,900	383,900	436,700	474,100
5AT45_40	ランバークッション 45 x 40cm 5 個セット	204,600	226,600	259,600	317,900	413,600	478,500	478,500	545,600	591,800

追加カバー

AT65_45RK	アームレストクッション 65 x 45cm	36,300	41,800	50,600	58,300	74,800	92,400	92,400	104,500	157,300
AT90_45RK	アームレストクッション 90 x 45cm	38,500	44,000	53,900	60,500	78,100	123,200	123,200	137,500	210,100
AT45_40RK	ランバークッション 45 x 40cm	29,700	34,100	41,800	53,900	77,000	93,500	93,500	106,700	118,800
2AT45_40RK	ランバークッション 45 x 40cm 2 個セット	48,400	58,300	69,300	91,300	129,800	159,500	159,500	180,400	202,400
3AT45_40RK	ランバークッション 45 x 40cm 3 個セット	72,600	86,900	104,500	136,400	195,800	239,800	239,800	271,700	300,300
4AT45_40RK	ランバークッション 45 x 40cm 4 個セット	97,900	115,500	138,600	181,500	260,700	319,000	319,000	361,900	400,400
5AT45_40RK	ランバークッション 45 x 40cm 5 個セット	122,100	144,100	173,800	227,700	325,600	398,200	398,200	452,100	500,500



AT65\_45 - AT90\_45

N.B. / 注意事項

※レザーランクは、KASIA,KOTOよりお選びください。



TECHNICAL SPECIFICATIONS / 技術情報 :

内部構造	鋼管及び成形鋼材
内部充填材	Bayfit®(バイエル社製)低温成形発泡ポリウレタン ポリエステルファイバー
座面クッション充填材	密度の異なる成形ポリウレタン、ポリエステルファイバー、コットンカバー
背面クッション充填材	ポリエステルファイバー、コットンカバー
ローラー	成形ポリウレタン、ポリエステルファイバー
ローラーサポート	ダイキャストアルミニウム 天然皮革
ウェビング	ファブリックまたは天然皮革
サポートフレーム	ダイキャストアルミニウム
脚部先端	プラスチック素材
表面張地	ファブリックまたは天然皮革

Sofa with 5 back cushions cm 204.5

		B (ファブリック)	A (ファブリック)	E (ファブリック)	S (ファブリック)	L (ファブリック)	M (ファブリック)	BETA (レザー)	ALFA GAMMA (レザー)	K (レザー)
SA205	205ソファ(バッククッション5個付)	2,245,100	2,292,400	2,376,000	2,435,400	2,581,700	2,962,300	2,962,300	3,110,800	3,846,700
追加カバー										
SA205RK	205ソファ(バッククッション5個付)	341,000	385,000	465,300	523,600	662,200	1,026,300	1,026,300	1,167,100	1,872,200

SA205

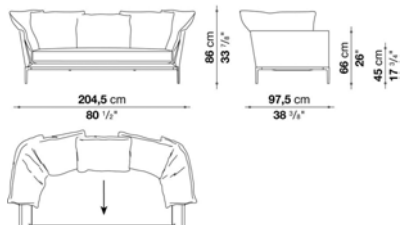

N.B. / 注意事項

脚部：ブラッククローム塗装アルミニウム0170M、ビューター塗装0259V、またはブライトブラッシュアルミ0189Aよりお選びください。

\*シートクッションについて  
バックとアームの形状の違いにより、エレメント品番「SA」と「SAR」では、シートクッションの位置が多少前後します。

※バッククッションは本体価格に含まれております。  
※矢印は、生地の方角を示しています。  
※レザーKランクは、KASIA,KOTOよりお選びください。

Sofa with 6 back cushions cm 254.5

		B (ファブリック)	A (ファブリック)	E (ファブリック)	S (ファブリック)	L (ファブリック)	M (ファブリック)	BETA (レザー)	ALFA GAMMA (レザー)	K (レザー)
SA255	255ソファ(バッククッション6個付)	2,709,300	2,765,400	2,865,500	2,939,200	3,114,100	3,577,200	3,577,200	3,755,400	4,649,700
追加カバー										
SA255RK	255ソファ(バッククッション6個付)	408,100	460,900	557,700	627,000	794,200	1,237,500	1,237,500	1,409,100	2,263,800

SA255

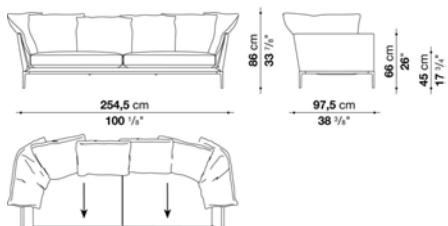

N.B. / 注意事項

脚部：ブラッククローム塗装アルミニウム0170M、ビューター塗装0259V、またはブライトブラッシュアルミ0189Aよりお選びください。

\*シートクッションについて  
バックとアームの形状の違いにより、エレメント品番「SA」と「SAR」では、シートクッションの位置が多少前後します。

※バッククッションは本体価格に含まれております。  
※矢印は、生地の方角を示しています。  
※レザーKランクは、KASIA,KOTOよりお選びください。

Central element with 3 back cushions cm 190

		B (ファブリック)	A (ファブリック)	E (ファブリック)	S (ファブリック)	L (ファブリック)	M (ファブリック)	BETA (レザー)	ALFA GAMMA (レザー)	K (レザー)
SA190C	190センターエレメント(バッククッション3個付)	1,823,800	1,859,000	1,923,900	1,971,200	2,084,500	2,358,400	2,358,400	2,469,500	3,029,400
追加カバー										
SA190CRK	190センターエレメント(バッククッション3個付)	273,900	309,100	370,700	414,700	523,600	785,400	785,400	893,200	1,428,900

SA190C

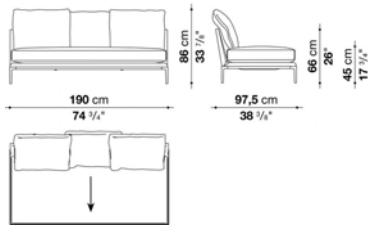

N.B. / 注意事項

脚部：ブラッククローム塗装アルミニウム0170M、ビューター塗装0259V、またはブライトブラッシュアルミ0189Aよりお選びください。

\*シートクッションについて  
バックとアームの形状の違いにより、エレメント品番「SA」と「SAR」では、シートクッションの位置が多少前後します。

※バッククッションは本体価格に含まれております。  
※矢印は、生地の方角を示しています。  
※レザーKランクは、KASIA,KOTOよりお選びください。

Central element with 4 back cushions cm 240

		B (ファブリック)	A (ファブリック)	E (ファブリック)	S (ファブリック)	L (ファブリック)	M (ファブリック)	BETA (レザー)	ALFA GAMMA (レザー)	K (レザー)
SA240C	240センターエレメント(バッククッション4個付)	2,196,700	2,239,600	2,317,700	2,373,800	2,511,300	2,899,600	2,899,600	3,042,600	3,763,100
追加カバー										
SA240CRK	240センターエレメント(バッククッション4個付)	328,900	370,700	445,500	499,400	629,200	1,002,100	1,002,100	1,140,700	1,828,200

SA240C

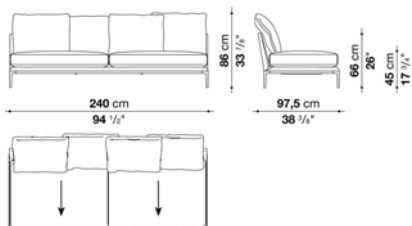

N.B. / 注意事項

脚部：ブラッククローム塗装アルミニウム0170M、ビューター塗装0259V、またはブライトブラッシュアルミ0189Aよりお選びください。

\*シートクッションについて  
バックとアームの形状の違いにより、エレメント品番「SA」と「SAR」では、シートクッションの位置が多少前後します。

※バッククッションは本体価格に含まれております。  
※矢印は、生地の方角を示しています。  
※レザーKランクは、KASIA,KOTOよりお選びください。

Left and right bench with 2 back cushions cm 190

		B (ファブリック)	A (ファブリック)	E (ファブリック)	S (ファブリック)	L (ファブリック)	M (ファブリック)	BETA (レザー)	ALFA GAMMA (レザー)	K (レザー)
SA190PS	190レフトバックソファ(バッククッション2個付)	1,696,200	1,729,200	1,786,400	1,829,300	1,931,600	2,137,300	2,137,300	2,234,100	2,714,800
SA190PD	190ライトバックソファ(バッククッション2個付)	1,696,200	1,729,200	1,786,400	1,829,300	1,931,600	2,137,300	2,137,300	2,234,100	2,714,800
追加カバー										
SA190PSRK	190レフトバックソファ(バッククッション2個付)	247,500	278,300	334,400	375,100	471,900	671,000	671,000	762,300	1,221,000
SA190PDRK	190ライトバックソファ(バッククッション2個付)	247,500	278,300	334,400	375,100	471,900	671,000	671,000	762,300	1,221,000

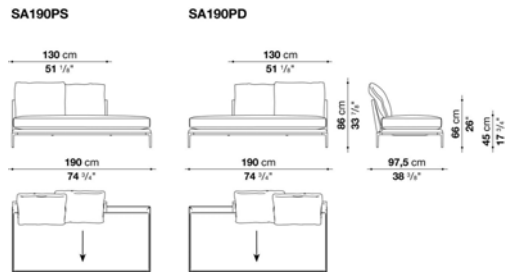

N.B. / 注意事項

脚部：ブラッククローム塗装アルミニウム0170M、ピューター塗装0259V、またはブライトブラッシュアルミ0189Aよりお選びください。

\*シートクッションについて

バックとアームの形状の違いにより、エレメント品番「SA」と「SAR」では、シートクッションの位置が多少前後します。

※バッククッションは本体価格に含まれております。

※矢印は、生地の方角を示しています。

※レザーランクは、KASIA,KOTOよりお選びください。

Left and right bench with 3 back cushions cm 240

		B (ファブリック)	A (ファブリック)	E (ファブリック)	S (ファブリック)	L (ファブリック)	M (ファブリック)	BETA (レザー)	ALFA GAMMA (レザー)	K (レザー)
SA240PS	240レフトバックソファ(バッククッション3個付)	2,079,000	2,119,700	2,194,500	2,249,500	2,377,100	2,710,400	2,710,400	2,843,500	3,504,600
SA240PD	240ライトバックソファ(バッククッション3個付)	2,079,000	2,119,700	2,194,500	2,249,500	2,377,100	2,710,400	2,710,400	2,843,500	3,504,600
追加カバー										
SA240PSRK	240レフトバックソファ(バッククッション3個付)	304,700	344,300	414,700	467,500	590,700	910,800	910,800	1,037,300	1,668,700
SA240PDRK	240ライトバックソファ(バッククッション3個付)	304,700	344,300	414,700	467,500	590,700	910,800	910,800	1,037,300	1,668,700

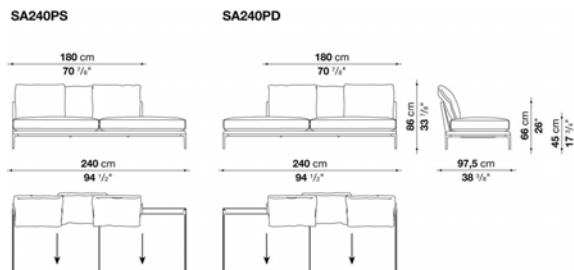

N.B. / 注意事項

脚部：ブラッククローム塗装アルミニウム0170M、ピューター塗装0259V、またはブライトブラッシュアルミ0189Aよりお選びください。

\*シートクッションについて

バックとアームの形状の違いにより、エレメント品番「SA」と「SAR」では、シートクッションの位置が多少前後します。

※バッククッションは本体価格に含まれております。

※矢印は、生地の方角を示しています。

※レザーランクは、KASIA,KOTOよりお選びください。

Left and right terminal elements with 2 back cushions cm 197.5

		B (ファブリック)	A (ファブリック)	E (ファブリック)	S (ファブリック)	L (ファブリック)	M (ファブリック)	BETA (レザー)	ALFA GAMMA (レザー)	K (レザー)
SA198S_1	198レフトターミナルソファ(バッククッション2個付)	1,746,800	1,777,600	1,833,700	1,875,500	1,973,400	2,184,600	2,184,600	2,280,300	2,757,700
SA198D_1	198ライトターミナルソファ(バッククッション2個付)	1,746,800	1,777,600	1,833,700	1,875,500	1,973,400	2,184,600	2,184,600	2,280,300	2,757,700
追加カバー										
SA198S_IRK	198レフトターミナルソファ(バッククッション2個付)	238,700	267,300	322,300	360,800	455,400	656,700	656,700	748,000	1,205,600
SA198D_IRK	198ライトターミナルソファ(バッククッション2個付)	238,700	267,300	322,300	360,800	455,400	656,700	656,700	748,000	1,205,600

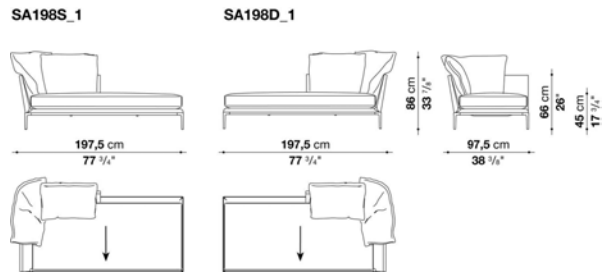

N.B. / 注意事項

脚部：ブラッククローム塗装アルミニウム0170M、ピューター塗装0259V、またはブライトブラッシュアルミ0189Aよりお選びください。

\*シートクッションについて  
バックとアームの形状の違いにより、エレメント品番「SA」と「SAR」では、シートクッションの位置が多少前後します。

- ※バッククッションは本体価格に含まれております。
- ※矢印は、生地の方角を示しています。
- ※レザーランクは、KASIA,KOTOよりお選びください。



Left and right terminal elements with 2 back cushions cm 247.5

		B (ファブリック)	A (ファブリック)	E (ファブリック)	S (ファブリック)	L (ファブリック)	M (ファブリック)	BETA (レザー)	ALFA GAMMA (レザー)	K (レザー)
SA248S_1	248レフトターミナルソファ(バッククッション2個付)	2,048,200	2,084,500	2,149,400	2,196,700	2,308,900	2,604,800	2,604,800	2,719,200	3,294,500
SA248D_1	248ライトターミナルソファ(バッククッション2個付)	2,048,200	2,084,500	2,149,400	2,196,700	2,308,900	2,604,800	2,604,800	2,719,200	3,294,500
追加カバー										
SA248S_1RK	248レフトターミナルソファ(バッククッション2個付)	268,400	302,500	364,100	409,200	518,100	800,800	800,800	910,800	1,460,800
SA248D_1RK	248ライトターミナルソファ(バッククッション2個付)	268,400	302,500	364,100	409,200	518,100	800,800	800,800	910,800	1,460,800

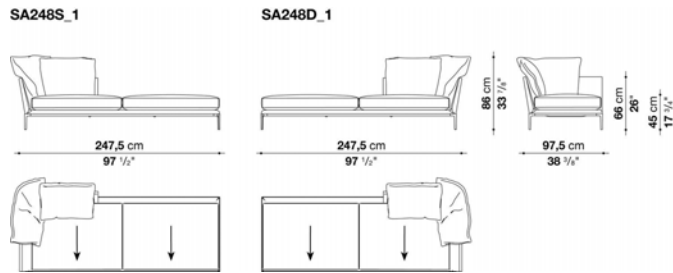

N.B. / 注意事項

脚部：ブラッククローム塗装アルミニウム0170M、ピューター塗装0259V、またはブライトブラッシュアルミ0189Aよりお選びください。

\*シートクッションについて  
バックとアームの形状の違いにより、エレメント品番「SA」と「SAR」では、シートクッションの位置が多少前後します。

- ※バッククッションは本体価格に含まれております。
- ※矢印は、生地の方角を示しています。
- ※レザーKランクは、KASIA,KOTOよりお選びください。

Left and right terminal elements with 3 back cushions cm 197.5

		B (ファブリック)	A (ファブリック)	E (ファブリック)	S (ファブリック)	L (ファブリック)	M (ファブリック)	BETA (レザー)	ALFA GAMMA (レザー)	K (レザー)
SA198S_2	198レフトターミナルソファ(バッククッション3個付)	1,889,800	1,925,000	1,987,700	2,033,900	2,142,800	2,424,400	2,424,400	2,537,700	3,098,700
SA198D_2	198ライトターミナルソファ(バッククッション3個付)	1,889,800	1,925,000	1,987,700	2,033,900	2,142,800	2,424,400	2,424,400	2,537,700	3,098,700
追加カバー										
SA198S_2RK	198レフトターミナルソファ(バッククッション3個付)	269,500	301,400	363,000	407,000	511,500	779,900	779,900	888,800	1,426,700
SA198D_2RK	198ライトターミナルソファ(バッククッション3個付)	269,500	301,400	363,000	407,000	511,500	779,900	779,900	888,800	1,426,700

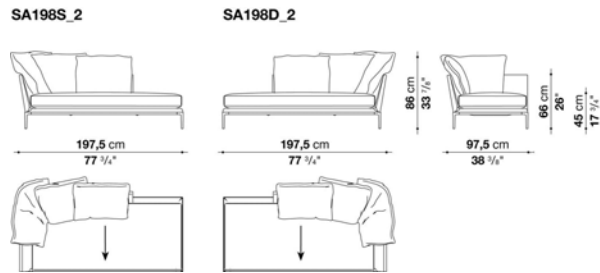

N.B. / 注意事項

脚部：ブラッククローム塗装アルミニウム0170M、ピューター塗装0259V、またはブライトブラッシュアルミ0189Aよりお選びください。

\*シートクッションについて  
バックとアームの形状の違いにより、エレメント品番「SA」と「SAR」では、シートクッションの位置が多少前後します。

- ※バッククッションは本体価格に含まれております。
- ※矢印は、生地の方角を示しています。
- ※レザーランクは、KASIA,KOTOよりお選びください。

Left and right terminal elements with 4 back cushions cm 247,5

		B (ファブリック)	A (ファブリック)	E (ファブリック)	S (ファブリック)	L (ファブリック)	M (ファブリック)	BETA (レザー)	ALFA GAMMA (レザー)	K (レザー)
SA248S_2	248レフトターミナルソファ(バッククッション4個付)	2,340,800	2,389,200	2,476,100	2,538,800	2,689,500	3,058,000	3,058,000	3,205,400	3,943,500
SA248D_2	248ライトターミナルソファ(バッククッション4個付)	2,340,800	2,389,200	2,476,100	2,538,800	2,689,500	3,058,000	3,058,000	3,205,400	3,943,500
追加カバー										
SA248S_2RK	248レフトターミナルソファ(バッククッション4個付)	345,400	391,600	474,100	535,700	678,700	1,032,900	1,032,900	1,173,700	1,878,800
SA248D_2RK	248ライトターミナルソファ(バッククッション4個付)	345,400	391,600	474,100	535,700	678,700	1,032,900	1,032,900	1,173,700	1,878,800

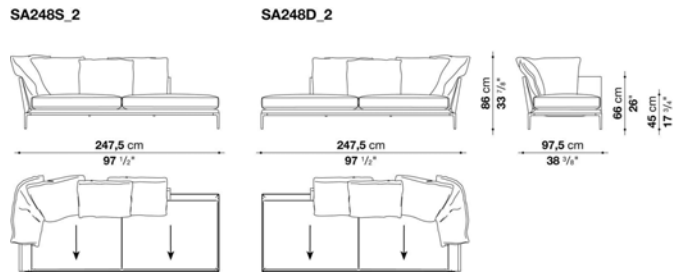

N.B. / 注意事項

脚部：ブラッククローム塗装アルミニウム0170M、ビューター塗装0259V、またはブライトブラッシュアルミ0189Aよりお選びください。

\*シートクッションについて  
バックとアームの形状の違いにより、エレメント品番「SA」と「SAR」では、シートクッションの位置が多少前後します。

- ※バッククッションは本体価格に含まれております。
- ※矢印は、生地の方角を示しています。
- ※レザーランクは、KASIA,KOTOよりお選びください。

Left and right terminal elements with 4 back cushions cm 197.5

		B (ファブリック)	A (ファブリック)	E (ファブリック)	S (ファブリック)	L (ファブリック)	M (ファブリック)	BETA (レザー)	ALFA GAMMA (レザー)	K (レザー)
SA198S_3	198レフトターミナルソファ(バッククッション4個付)	2,053,700	2,094,400	2,172,500	2,228,600	2,361,700	2,674,100	2,674,100	2,803,900	3,455,100
SA198D_3	198ライトターミナルソファ(バッククッション4個付)	2,053,700	2,094,400	2,172,500	2,228,600	2,361,700	2,674,100	2,674,100	2,803,900	3,455,100
追加カバー										
SA198S_3RK	198レフトターミナルソファ(バッククッション4個付)	314,600	354,200	427,900	481,800	609,400	907,500	907,500	1,032,900	1,655,500
SA198D_3RK	198ライトターミナルソファ(バッククッション4個付)	314,600	354,200	427,900	481,800	609,400	907,500	907,500	1,032,900	1,655,500

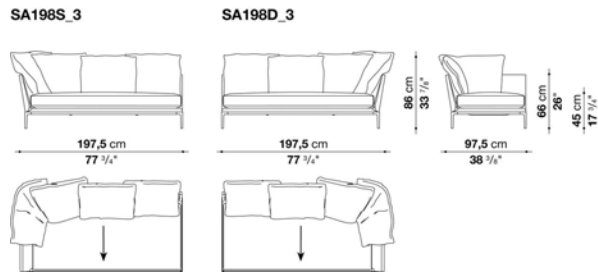

N.B. / 注意事項

脚部：ブラッククローム塗装アルミニウム0170M、ビューター塗装0259V、またはブライトブラッシュアルミ0189Aよりお選びください。

\*シートクッションについて  
バックとアームの形状の違いにより、エレメント品番「SA」と「SAR」では、シートクッションの位置が多少前後します。

- ※バッククッションは本体価格に含まれております。
- ※矢印は、生地の方角を示しています。
- ※レザーランクは、KASIA,KOTOよりお選びください。

Left and right terminal elements with 5 back cushions cm 247.5

		B (ファブリック)	A (ファブリック)	E (ファブリック)	S (ファブリック)	L (ファブリック)	M (ファブリック)	BETA (レザー)	ALFA GAMMA (レザー)	K (レザー)
SA248S_3	248レフトターミナルソファ(バッククッション5個付)	2,476,100	2,524,500	2,616,900	2,682,900	2,840,200	3,292,300	3,292,300	3,457,300	4,280,100
SA248D_3	248ライトターミナルソファ(バッククッション5個付)	2,476,100	2,524,500	2,616,900	2,682,900	2,840,200	3,292,300	3,292,300	3,457,300	4,280,100
追加カバー										
SA248S_3RK	248レフトターミナルソファ(バッククッション5個付)	375,100	422,400	509,300	574,200	724,900	1,157,200	1,157,200	1,315,600	2,103,200
SA248D_3RK	248ライトターミナルソファ(バッククッション5個付)	375,100	422,400	509,300	574,200	724,900	1,157,200	1,157,200	1,315,600	2,103,200

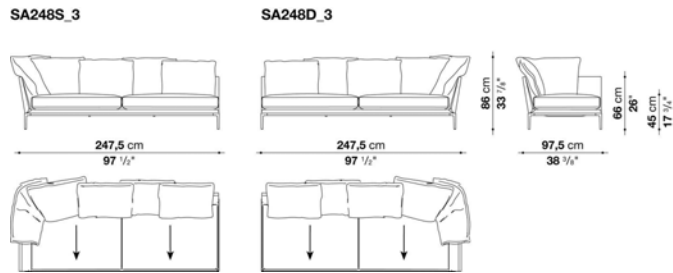

N.B. / 注意事項

脚部：ブラッククローム塗装アルミニウム0170M、ビューター塗装0259V、またはブライトブラッシュアルミ0189Aよりお選びください。

\*シートクッションについて  
バックとアームの形状の違いにより、エレメント品番「SA」と「SAR」では、シートクッションの位置が多少前後します。

- ※バッククッションは本体価格に含まれております。
- ※矢印は、生地の方角を示しています。
- ※レザーランクは、KASIA,KOTOよりお選びください。

Left and right terminal-corner element with 3 back cushions cm 197.5

		B (ファブリック)	A (ファブリック)	E (ファブリック)	S (ファブリック)	L (ファブリック)	M (ファブリック)	BETA (レザー)	ALFA GAMMA (レザー)	K (レザー)
SA198TAS_1	198レフトターミナルコーナーソファ A(バッククッション3個付)	1,854,600	1,888,700	1,949,200	1,993,200	2,099,900	2,366,100	2,366,100	2,475,000	3,011,800
SA198TAD_1	198ライトターミナルコーナーソファ A(バッククッション3個付)	1,854,600	1,888,700	1,949,200	1,993,200	2,099,900	2,366,100	2,366,100	2,475,000	3,011,800
追加カバー										
SA198TAS_1RK	198レフトターミナルコーナーソファ A(バッククッション3個付)	264,000	295,900	353,100	396,000	498,300	753,500	753,500	855,800	1,370,600
SA198TAD_1RK	198ライトターミナルコーナーソファ A(バッククッション3個付)	264,000	295,900	353,100	396,000	498,300	753,500	753,500	855,800	1,370,600

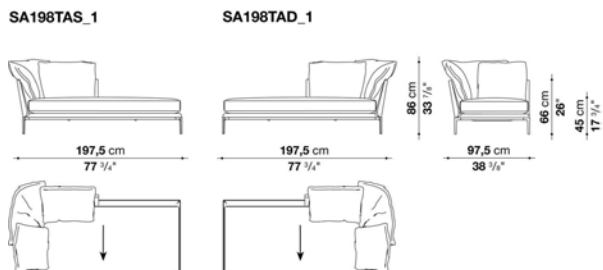

N.B. / 注意事項

脚部：ブラッククローム塗装アルミニウム0170M、ピューター塗装0259V、またはブライトブラッシュアルミ0189Aよりお選びください。

\*シートクッションについて

バックとアームの形状の違いにより、エレメント品番「SA」と「SAR」では、シートクッションの位置が多少前後します。

※バッククッションは本体価格に含まれております。

※矢印は、生地の方角を示しています。

※レザーランクは、KASIA,KOTOよりお選びください。

Left and right terminal-corner element with 3 back cushions cm 247.5

		B (ファブリック)	A (ファブリック)	E (ファブリック)	S (ファブリック)	L (ファブリック)	M (ファブリック)	BETA (レザー)	ALFA GAMMA (レザー)	K (レザー)
SA248TAS_1	248レフトターミナルコーナーソファ ア(バッククッション3個付)	2,161,500	2,200,000	2,271,500	2,321,000	2,444,200	2,779,700	2,779,700	2,906,200	3,540,900
SA248TAD_1	248ライトターミナルコーナーソファ ア(バッククッション3個付)	2,161,500	2,200,000	2,271,500	2,321,000	2,444,200	2,779,700	2,779,700	2,906,200	3,540,900
追加カバー										
SA248TAS_1RK	248レフトターミナルコーナーソファ ア(バッククッション3個付)	293,700	331,100	398,200	446,600	563,200	884,400	884,400	1,006,500	1,612,600
SA248TAD_1RK	248ライトターミナルコーナーソファ ア(バッククッション3個付)	293,700	331,100	398,200	446,600	563,200	884,400	884,400	1,006,500	1,612,600

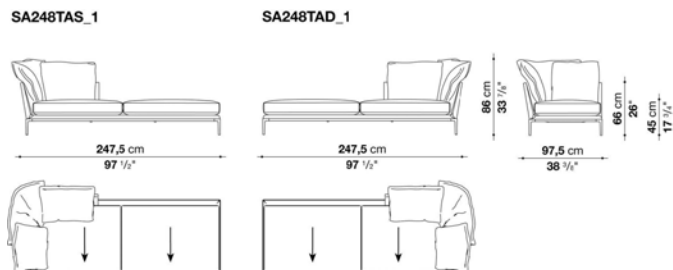

N.B. / 注意事項

脚部：ブラッククローム塗装アルミニウム0170M、ビューター塗装0259V、またはブライトブラッシュアルミ0189Aよりお選びください。

\*シートクッションについて  
バックとアームの形状の違いにより、エレメント品番「SA」と「SAR」では、シートクッションの位置が多少前後します。

※バッククッションは本体価格に含まれております。  
※矢印は、生地の方角を示しています。  
※レザーKランクは、KASIA,KOTOよりお選びください。

Left and right terminal-corner element with 4 back cushions cm 197.5

		B (ファブリック)	A (ファブリック)	E (ファブリック)	S (ファブリック)	L (ファブリック)	M (ファブリック)	BETA (レザー)	ALFA GAMMA (レザー)	K (レザー)
SAI198TAS_2	198レフトターミナルコーナーソファ A(バッククッション4個付)	2,010,800	2,049,300	2,119,700	2,172,500	2,296,800	2,607,000	2,607,000	2,731,300	3,352,800
SAI198TAD_2	198ライトターミナルコーナーソファ A(バッククッション4個付)	2,010,800	2,049,300	2,119,700	2,172,500	2,296,800	2,607,000	2,607,000	2,731,300	3,352,800
追加カバー										
SAI198TAS_2RK	198レフトターミナルコーナーソファ A(バッククッション4個付)	300,300	338,800	407,000	456,500	574,200	871,200	871,200	991,100	1,586,200
SAI198TAD_2RK	198ライトターミナルコーナーソファ A(バッククッション4個付)	300,300	338,800	407,000	456,500	574,200	871,200	871,200	991,100	1,586,200

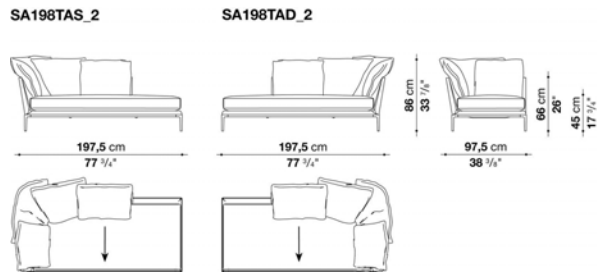

N.B. / 注意事項

脚部：ブラッククローム塗装アルミニウム0170M、ビューター塗装0259V、またはブライトブラッシュアルミ0189Aよりお選びください。

\*シートクッションについて  
バックとアームの形状の違いにより、エレメント品番「SA」と「SAR」では、シートクッションの位置が多少前後します。

※バッククッションは本体価格に含まれております。  
※矢印は、生地の方角を示しています。  
※レザーランクは、KASIA,KOTOよりお選びください。



Left and right terminal-corner element with 5 back cushions cm 247.5

		B (ファブリック)	A (ファブリック)	E (ファブリック)	S (ファブリック)	L (ファブリック)	M (ファブリック)	BETA (レザー)	ALFA GAMMA (レザー)	K (レザー)
SA248TAS_2	248レフトターミナルコーナーソファ ア(バッククッション5個付)	2,453,000	2,504,700	2,596,000	2,662,000	2,821,500	3,232,900	3,232,900	3,393,500	4,191,000
SA248TAD_2	248ライトターミナルコーナーソファ ア(バッククッション5個付)	2,453,000	2,504,700	2,596,000	2,662,000	2,821,500	3,232,900	3,232,900	3,393,500	4,191,000
追加カバー										
SA248TAS_2RK	248レフトターミナルコーナーソファ ア(バッククッション5個付)	370,700	419,100	506,000	569,800	722,700	1,116,500	1,116,500	1,268,300	2,032,800
SA248TAD_2RK	248ライトターミナルコーナーソファ ア(バッククッション5個付)	370,700	419,100	506,000	569,800	722,700	1,116,500	1,116,500	1,268,300	2,032,800

SA248TAS\_2

SA248TAD\_2

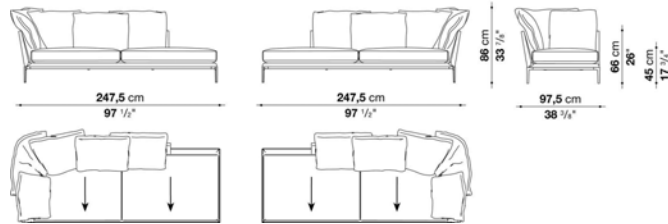

N.B. / 注意事項

脚部：ブラッククローム塗装アルミニウム0170M、ピューター塗装0259V、またはブライトブラッシュアルミ0189Aよりお選びください。

\*シートクッションについて

バックとアームの形状の違いにより、エレメント品番「SA」と「SAR」では、シートクッションの位置が多少前後します。

※バッククッションは本体価格に含まれております。

※矢印は、生地の方角を示しています。

※レザーKランクは、KASIA,KOTOよりお選びください。

Left and right terminal-corner element with 5 back cushions cm 197.5

		B (ファブリック)	A (ファブリック)	E (ファブリック)	S (ファブリック)	L (ファブリック)	M (ファブリック)	BETA (レザー)	ALFA GAMMA (レザー)	K (レザー)
SAI198TAS_3	198レフトターミナルコーナーソファ ア(バッククッション5個付)	2,165,900	2,209,900	2,291,300	2,351,800	2,492,600	2,854,500	2,854,500	2,996,400	3,707,000
SAI198TAD_3	198ライトターミナルコーナーソファ ア(バッククッション5個付)	2,165,900	2,209,900	2,291,300	2,351,800	2,492,600	2,854,500	2,854,500	2,996,400	3,707,000
追加カバー										
SAI198TAS_3RK	198レフトターミナルコーナーソファ ア(バッククッション5個付)	338,800	381,700	459,800	515,900	651,200	997,700	997,700	1,134,100	1,813,900
SAI198TAD_3RK	198ライトターミナルコーナーソファ ア(バッククッション5個付)	338,800	381,700	459,800	515,900	651,200	997,700	997,700	1,134,100	1,813,900

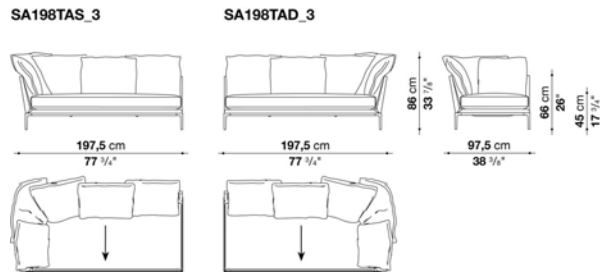

N.B. / 注意事項

脚部：ブラッククローム塗装アルミニウム0170M、ピューター塗装0259V、またはブライトブラッシュアルミ0189Aよりお選びください。

\*シートクッションについて  
バックとアームの形状の違いにより、エレメント品番「SA」と「SAR」では、シートクッションの位置が多少前後します。

※バッククッションは本体価格に含まれております。  
※矢印は、生地の方角を示しています。  
※レザーランクは、KASIA,KOTOよりお選びください。

Left and right terminal-corner element with 6 back cushions cm 247.5

		B (ファブリック)	A (ファブリック)	E (ファブリック)	S (ファブリック)	L (ファブリック)	M (ファブリック)	BETA (レザー)	ALFA GAMMA (レザー)	K (レザー)
SA248TAS_3	248レフトターミナルコーナーソファ ア(バッククッション6個付)	2,591,600	2,645,500	2,742,300	2,813,800	2,983,200	3,472,700	3,472,700	3,648,700	4,532,000
SA248TAD_3	248ライトターミナルコーナーソファ ア(バッククッション6個付)	2,591,600	2,645,500	2,742,300	2,813,800	2,983,200	3,472,700	3,472,700	3,648,700	4,532,000
追加カバー										
SA248TAS_3RK	248レフトターミナルコーナーソファ ア(バッククッション6個付)	402,600	454,300	548,900	616,000	778,800	1,246,300	1,246,300	1,414,600	2,339,700
SA248TAD_3RK	248ライトターミナルコーナーソファ ア(バッククッション6個付)	402,600	454,300	548,900	616,000	778,800	1,246,300	1,246,300	1,414,600	2,339,700

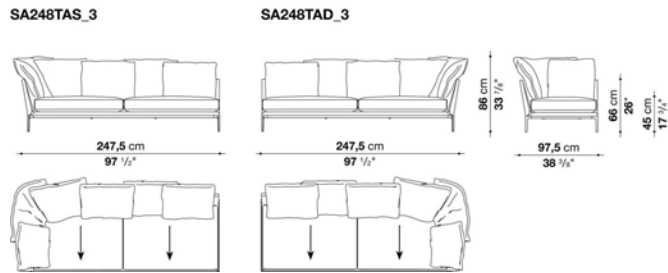

N.B. / 注意事項

脚部：ブラッククローム塗装アルミニウム0170M、ビューター塗装0259V、またはブライトブラッシュアルミ0189Aよりお選びください。

\*シートクッションについて  
バックとアームの形状の違いにより、エレメント品番「SA」と「SAR」では、シートクッションの位置が多少前後します。

- ※バッククッションは本体価格に含まれております。
- ※矢印は、生地の方角を示しています。
- ※レザーKランクは、KASIA,KOTOよりお選びください。

Left and right chaise longue with 3 back cushions cm 197.5

		B (ファブリック)	A (ファブリック)	E (ファブリック)	S (ファブリック)	L (ファブリック)	M (ファブリック)	BETA (レザー)	ALFA GAMMA (レザー)	K (レザー)
SA198LS_1	198レフトシェーズロング(バッククッション3個付)	1,838,100	1,868,900	1,927,200	1,967,900	2,068,000	2,307,800	2,307,800	2,409,000	2,913,900
SA198LD_1	198ライトシェーズロング(バッククッション3個付)	1,838,100	1,868,900	1,927,200	1,967,900	2,068,000	2,307,800	2,307,800	2,409,000	2,913,900
追加カバー										
SA198LS_1RK	198レフトシェーズロング(バッククッション3個付)	245,300	276,100	330,000	370,700	465,300	695,200	695,200	792,000	1,274,900
SA198LD_1RK	198ライトシェーズロング(バッククッション3個付)	245,300	276,100	330,000	370,700	465,300	695,200	695,200	792,000	1,274,900

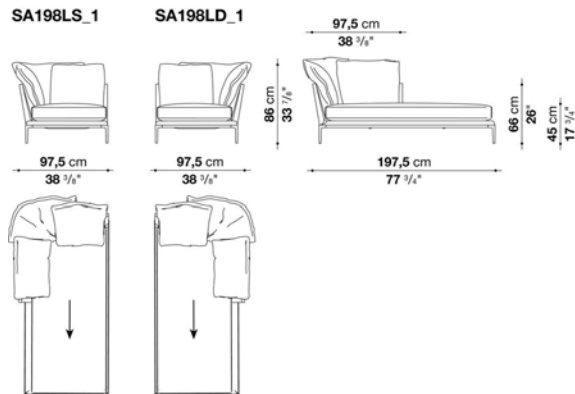

N.B. / 注意事項

脚部：ブラッククローム塗装アルミニウム0170M、ピューター塗装0259V、またはブライトブラッシュアルミ0189Aよりお選びください。

\* シートクッションについて  
バックとアームの形状の違いにより、エレメント品番「SA」と「SAR」では、シートクッションの位置が多少前後します。

- ※バッククッションは本体価格に含まれております。
- ※矢印は、生地の方角を示しています。
- ※レザーランクは、KASIA,KOTOよりお選びください。

Left and right chaise longue with 3 back cushions cm 247.5

		B (ファブリック)	A (ファブリック)	E (ファブリック)	S (ファブリック)	L (ファブリック)	M (ファブリック)	BETA (レザー)	ALFA GAMMA (レザー)	K (レザー)
SA248LS_1	248レフトシェーズロング(バッククッション3個付)	2,168,100	2,206,600	2,275,900	2,328,700	2,450,800	2,748,900	2,748,900	2,869,900	3,477,100
SA248LD_1	248ライトシェーズロング(バッククッション3個付)	2,168,100	2,206,600	2,275,900	2,328,700	2,450,800	2,748,900	2,748,900	2,869,900	3,477,100
追加カバー										
SA248LS_1RK	248レフトシェーズロング(バッククッション3個付)	288,200	325,600	392,700	443,300	559,900	844,800	844,800	960,300	1,541,100
SA248LD_1RK	248ライトシェーズロング(バッククッション3個付)	288,200	325,600	392,700	443,300	559,900	844,800	844,800	960,300	1,541,100

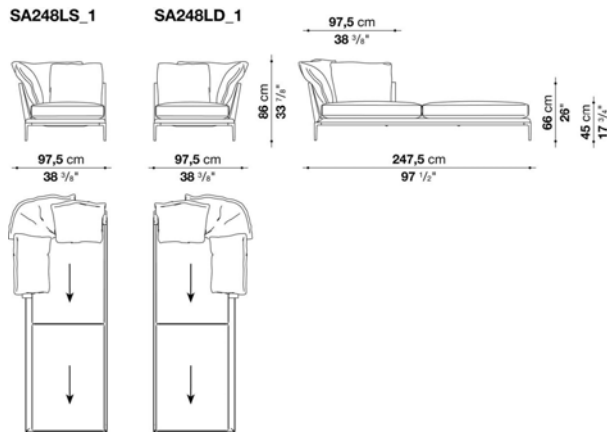

N.B. / 注意事項

脚部：ブラッククローム塗装アルミニウム0170M、ピューター塗装0259V、またはブライトブラッシュアルミ0189Aよりお選びください。

\*シートクッションについて  
バックとアームの形状の違いにより、エレメント品番「SA」と「SAR」では、シートクッションの位置が多少前後します。

- ※バッククッションは本体価格に含まれております。
- ※矢印は、生地の方角を示しています。
- ※レザーランクは、KASIA,KOTOよりお選びください。

Left and right chaise longue with 4 back cushions cm 197.5

		B (ファブリック)	A (ファブリック)	E (ファブリック)	S (ファブリック)	L (ファブリック)	M (ファブリック)	BETA (レザー)	ALFA GAMMA (レザー)	K (レザー)
SA198LS_2	198レフトシェーズロング(バッククッション4個付)	2,004,200	2,042,700	2,109,800	2,160,400	2,279,200	2,604,800	2,604,800	2,728,000	3,350,600
SA198LD_2	198ライトシェーズロング(バッククッション4個付)	2,004,200	2,042,700	2,109,800	2,160,400	2,279,200	2,604,800	2,604,800	2,728,000	3,350,600
追加カバー										
SA198LS_2RK	198レフトシェーズロング(バッククッション4個付)	295,900	331,100	396,000	444,400	557,700	870,100	870,100	987,800	1,580,700
SA198LD_2RK	198ライトシェーズロング(バッククッション4個付)	295,900	331,100	396,000	444,400	557,700	870,100	870,100	987,800	1,580,700

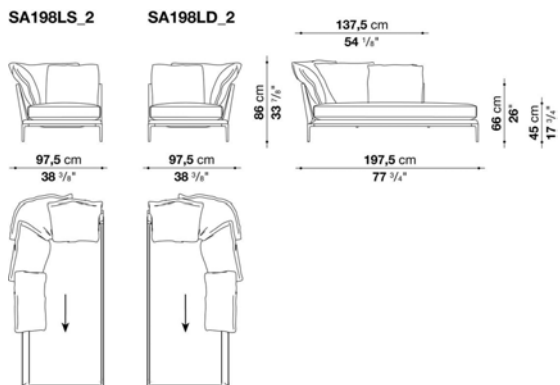

N.B. / 注意事項

脚部：ブラッククローム塗装アルミニウム0170M、ピューター塗装0259V、またはブライトブラッシュアルミ0189Aよりお選びください。

\*シートクッションについて  
バックとアームの形状の違いにより、エレメント品番「SA」と「SAR」では、シートクッションの位置が多少前後します。

※バッククッションは本体価格に含まれております。  
※矢印は、生地の方角を示しています。  
※レザーKランクは、KASIA,KOTOよりお選びください。

Left and right chaise longue with 5 back cushions cm 247.5

		B (ファブリック)	A (ファブリック)	E (ファブリック)	S (ファブリック)	L (ファブリック)	M (ファブリック)	BETA (レザー)	ALFA GAMMA (レザー)	K (レザー)
SA248LS_2	248レフトシェーズロング(バッククッション5個付)	2,446,400	2,495,900	2,582,800	2,648,800	2,802,800	3,232,900	3,232,900	3,393,500	4,191,000
SA248LD_2	248ライトシェーズロング(バッククッション5個付)	2,446,400	2,495,900	2,582,800	2,648,800	2,802,800	3,232,900	3,232,900	3,393,500	4,191,000
追加カバー										
SA248LS_2RK	248レフトシェーズロング(バッククッション5個付)	364,100	410,300	495,000	557,700	704,000	1,116,500	1,116,500	1,268,300	2,032,800
SA248LD_2RK	248ライトシェーズロング(バッククッション5個付)	364,100	410,300	495,000	557,700	704,000	1,116,500	1,116,500	1,268,300	2,032,800

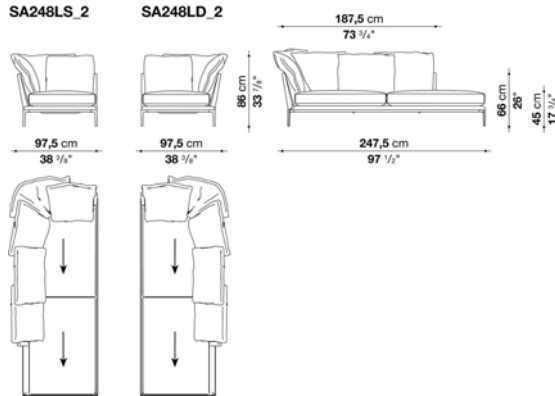

N.B. / 注意事項

脚部：ブラッククローム塗装アルミニウム0170M、ビューター塗装0259V、またはブライトブラッシュアルミ0189Aよりお選びください。

\*シートクッションについて  
バックとアームの形状の違いにより、エレメント品番「SA」と「SAR」では、シートクッションの位置が多少前後します。

※バッククッションは本体価格に含まれております。  
※矢印は、生地の方角を示しています。  
※レザーKランクは、KASIA,KOTOよりお選びください。

Chaise longue with 2 back cushions cm 130

		B (ファブリック)	A (ファブリック)	E (ファブリック)	S (ファブリック)	L (ファブリック)	M (ファブリック)	BETA (レザー)	ALFA GAMMA (レザー)	K (レザー)
SAI130L	130シェーズロング(バッククッション2個付)	1,689,600	1,719,300	1,773,200	1,813,900	1,908,500	2,152,700	2,152,700	2,247,300	2,723,600
追加カバー										
SAI130LRK	130シェーズロング(バッククッション2個付)	231,000	259,600	311,300	349,800	438,900	673,200	673,200	764,500	1,221,000

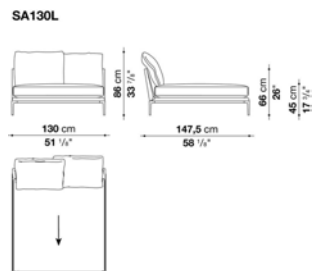

N.B. / 注意事項

脚部：ブラッククローム塗装アルミニウム0170M、ビューター塗装0259V、またはブライトブラッシュアルミ0189Aよりお選びください。

\*シートクッションについて  
バックとアームの形状の違いにより、エレメント品番「SA」と「SAR」では、シートクッションの位置が多少前後します。

※バッククッションは本体価格に含まれております。  
※矢印は、生地の方角を示しています。  
※レザーKランクは、KASIA,KOTOよりお選びください。

Left and right chaise longue with 4 back cushions cm 137.5

		B (ファブリック)	A (ファブリック)	E (ファブリック)	S (ファブリック)	L (ファブリック)	M (ファブリック)	BETA (レザー)	ALFA GAMMA (レザー)	K (レザー)
SAI138LS	138レフトシェーズロング(バッククッション4個付)	2,019,600	2,057,000	2,128,500	2,179,100	2,302,300	2,604,800	2,604,800	2,724,700	3,327,500
SAI138LD	138ライトシェーズロング(バッククッション4個付)	2,019,600	2,057,000	2,128,500	2,179,100	2,302,300	2,604,800	2,604,800	2,724,700	3,327,500
追加カバー										
SAI138LSRK	138レフトシェーズロング(バッククッション4個付)	286,000	323,400	390,500	438,900	557,700	847,000	847,000	962,500	1,536,700
SAI138LDRK	138ライトシェーズロング(バッククッション4個付)	286,000	323,400	390,500	438,900	557,700	847,000	847,000	962,500	1,536,700

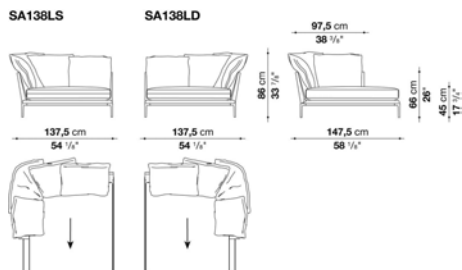

N.B. / 注意事項

脚部：ブラッククローム塗装アルミニウム0170M、ピューター塗装0259V、またはブライトブラッシュアルミ0189Aよりお選びください。

\*シートクッションについて  
バックとアームの形状の違いにより、エレメント品番「SA」と「SAR」では、シートクッションの位置が多少前後します。

※バッククッションは本体価格に含まれております。  
※矢印は、生地の方角を示しています。  
※レザーKランクは、KASIA,KOTOよりお選びください。

Sofa with 5 back cushions cm 204.5 (to be fitted with rollers)

		B (ファブリック)	A (ファブリック)	E (ファブリック)	S (ファブリック)	L (ファブリック)	M (ファブリック)	BETA (レザー)	ALFA GAMMA (レザー)	K (レザー)
SAR204	204ソファ(バッククッション5個付) ローラーサポート装着	2,069,100	2,109,800	2,183,500	2,237,400	2,366,100	2,673,000	2,673,000	2,800,600	3,434,200
追加カバー										
SAR204RK	204ソファ(バッククッション5個付) ローラーサポート装着	311,300	352,000	422,400	474,100	596,200	891,000	891,000	1,012,000	1,618,100

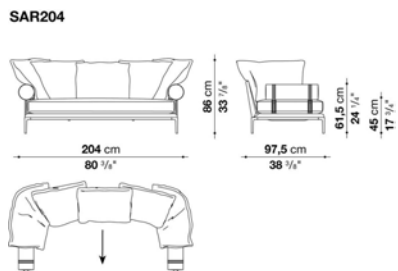

N.B. / 注意事項

脚部：ブラッククローム塗装アルミニウム0170M、ピューター塗装0259V、またはブライトブラッシュアルミ0189Aよりお選びください。

\*シートクッションについて  
バックとアームの形状の違いにより、エレメント品番「SA」と「SAR」では、シートクッションの位置が多少前後します。

※バッククッションは本体価格に含まれておりますが、ローラーサポートクッションは含まれておりません。  
別途、「ローラーサポートφ19×65cm(AT65CP)」2個をお選びください。  
※矢印は、生地の方角を示しています。  
※レザーKランクは、KASIA,KOTOよりお選びください。



Sofa with 6 back cushions cm 254 (to be fitted with rollers)

		B (ファブリック)	A (ファブリック)	E (ファブリック)	S (ファブリック)	L (ファブリック)	M (ファブリック)	BETA (レザー)	ALFA GAMMA (レザー)	K (レザー)
SAR254	254ソファ(バッククッション6個付) ローラーサポート装着	2,483,800	2,533,300	2,620,200	2,685,100	2,839,100	3,248,300	3,248,300	3,405,600	4,197,600
追加カバー										
SAR254RK	254ソファ(バッククッション6個付) ローラーサポート装着	372,900	421,300	504,900	566,500	712,800	1,105,500	1,105,500	1,256,200	2,013,000

SAR254

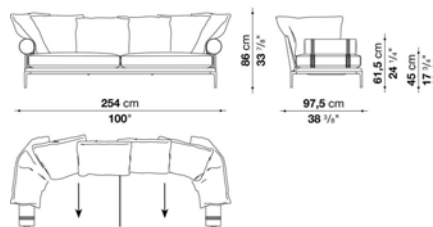

N.B. / 注意事項

脚部：ブラッククローム塗装アルミニウム0170M、ビューター塗装0259V、またはブライトブラッシュアルミ0189Aよりお選びください。

\*シートクッションについて  
バックとアームの形状の違いにより、エレメント品番「SA」と「SAR」では、シートクッションの位置が多少前後します。

※バッククッションは本体価格に含まれておりますが、ローラーサポートクッションは含まれておりません。

別途、「ローラーサポートØ 19 x 65cm (AT65CP)」2個をお選びください。

※矢印は、生地の方角を示しています。

※レザーランクは、KASIA,KOTOよりお選びください。

L&R terminal element with 3 back cushions cm 197 (to be fitted with rollers)

		B (ファブリック)	A (ファブリック)	E (ファブリック)	S (ファブリック)	L (ファブリック)	M (ファブリック)	BETA (レザー)	ALFA GAMMA (レザー)	K (レザー)
SAR197S	197レフトターミナルソファ(バッククッション3個付)ローラーサポート装着	1,828,200	1,862,300	1,926,100	1,971,200	2,081,200	2,302,300	2,302,300	2,405,700	2,922,700
SAR197D	197ライトターミナルソファ(バッククッション3個付)ローラーサポート装着	1,828,200	1,862,300	1,926,100	1,971,200	2,081,200	2,302,300	2,302,300	2,405,700	2,922,700
追加カバー										
SAR197SRK	197レフトターミナルソファ(バッククッション3個付)ローラーサポート装着	267,300	300,300	360,800	405,900	511,500	721,600	721,600	820,600	1,314,500
SAR197DRK	197ライトターミナルソファ(バッククッション3個付)ローラーサポート装着	267,300	300,300	360,800	405,900	511,500	721,600	721,600	820,600	1,314,500

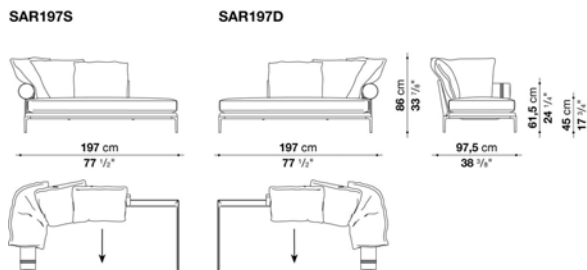

N.B. / 注意事項

脚部：ブラッククローム塗装アルミニウム0170M、ピューター塗装0259V、またはブライトブラッシュアルミ0189Aよりお選びください。  
 クッション：バッククッションは本体価格に含まれておりますが、ローラーサポートクッションは含まれておりません。  
 別途、「ローラーサポートØ 19 x 65cm (AT65CP)」1個をお選びください。  
 ローラーサポート ウェビング：ファブリックまたはレザーよりお選びください。

\* シートクッションについて  
 バックとアームの形状の違いにより、エレメント品番「SA」と「SAR」では、シートクッションの位置が多少前後します。

※矢印は、生地の方角を示しています。  
 ※レザーKランクは、KASIA,KOTOよりお選びください。

L&R terminal element with 4 back cushions cm 247 (to be fitted with rollers)

		B (ファブリック)	A (ファブリック)	E (ファブリック)	S (ファブリック)	L (ファブリック)	M (ファブリック)	BETA (レザー)	ALFA GAMMA (レザー)	K (レザー)
SAR247S	247レフトターミナルソファ(バッククッション4個付)ローラーサポート装着	2,236,300	2,280,300	2,360,600	2,420,000	2,559,700	2,918,300	2,918,300	3,060,200	3,771,900
SAR247D	247ライトターミナルソファ(バッククッション4個付)ローラーサポート装着	2,236,300	2,280,300	2,360,600	2,420,000	2,559,700	2,918,300	2,918,300	3,060,200	3,771,900
追加カバー										
SAR247SRK	247レフトターミナルソファ(バッククッション4個付)ローラーサポート装着	328,900	371,800	448,800	504,900	638,000	981,200	981,200	1,117,600	1,797,400
SAR247DRK	247ライトターミナルソファ(バッククッション4個付)ローラーサポート装着	328,900	371,800	448,800	504,900	638,000	981,200	981,200	1,117,600	1,797,400

SAR247S

SAR247D

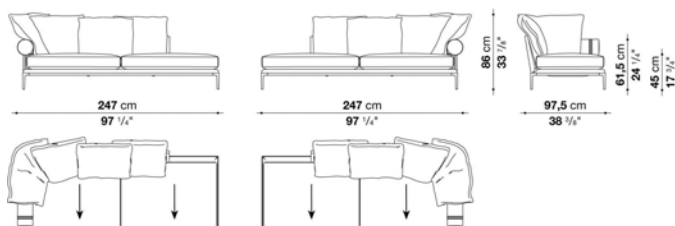

N.B. / 注意事項

脚部：ブラッククローム塗装アルミニウム0170M、ピューター塗装0259V、またはブライトブラッシュアルミ0189Aよりお選びください。  
 クッション：バッククッションは本体価格に含まれておりますが、ローラーサポートクッションは含まれておりません。  
 別途、「ローラーサポートØ19 x 65cm (AT65CP)」1個をお選びください。  
 ローラーサポート ウェビング：ファブリックまたはレザーよりお選びください。

\* シートクッションについて  
 バックとアームの形状の違いにより、エレメント品番「SA」と「SAR」では、シートクッションの位置が多少前後します。

※矢印は、生地の方角を示しています。  
 ※レザーKランクは、KASIA,KOTOよりお選びください。

L&R terminal element with 4 back cushions cm 197 (to be fitted with rollers)

		B (ファブリック)	A (ファブリック)	E (ファブリック)	S (ファブリック)	L (ファブリック)	M (ファブリック)	BETA (レザー)	ALFA GAMMA (レザー)	K (レザー)
SAR197S_3	197レフトターミナルソファ(バッククッション4個付)ローラーサポート装着	1,963,500	2,003,100	2,073,500	2,124,100	2,246,200	2,538,800	2,538,800	2,659,800	3,261,500
SAR197D_3	197ライトターミナルソファ(バッククッション4個付)ローラーサポート装着	1,963,500	2,003,100	2,073,500	2,124,100	2,246,200	2,538,800	2,538,800	2,659,800	3,261,500
追加カバー										
SAR197S_3RK	197レフトターミナルソファ(バッククッション4個付)ローラーサポート装着	295,900	333,300	400,400	448,800	565,400	845,900	845,900	961,400	1,537,800
SAR197D_3RK	197ライトターミナルソファ(バッククッション4個付)ローラーサポート装着	295,900	333,300	400,400	448,800	565,400	845,900	845,900	961,400	1,537,800

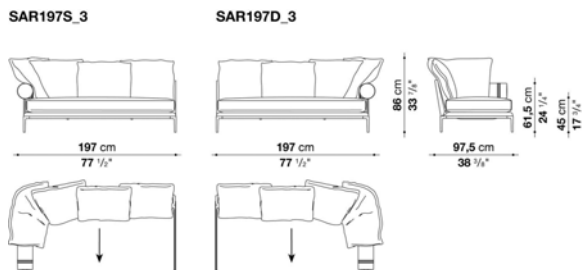

N.B. / 注意事項

脚部：ブラッククローム塗装アルミニウム0170M、ピューター塗装0259V、またはブライトブラッシュアルミ0189Aよりお選びください。  
 クッション：バッククッションは本体価格に含まれておりますが、ローラーサポートクッションは含まれておりません。  
 別途、「ローラーサポートØ19 x 65cm (AT65CP)」1個をお選びください。  
 ローラーサポート ウェビング：ファブリックまたはレザーよりお選びください。

\* シートクッションについて  
 バックとアームの形状の違いにより、エレメント品番「SA」と「SAR」では、シートクッションの位置が多少前後します。

※矢印は、生地の方角を示しています。  
 ※レザーKランクは、KASIA,KOTOよりお選びください。

L&R terminal element with 5 back cushions cm 247 (to be fitted with rollers)

		B (ファブリック)	A (ファブリック)	E (ファブリック)	S (ファブリック)	L (ファブリック)	M (ファブリック)	BETA (レザー)	ALFA GAMMA (レザー)	K (レザー)
SAR247S_3	247レフトターミナルソファ(バッククッション5個付)ローラーサポート装着	2,362,800	2,409,000	2,493,700	2,554,200	2,702,700	3,119,600	3,119,600	3,275,800	4,051,300
SAR247D_3	247ライトターミナルソファ(バッククッション5個付)ローラーサポート装着	2,362,800	2,409,000	2,493,700	2,554,200	2,702,700	3,119,600	3,119,600	3,275,800	4,051,300
追加カバー										
SAR247S_3RK	247レフトターミナルソファ(バッククッション5個付)ローラーサポート装着	355,300	400,400	480,700	539,000	679,800	1,080,200	1,080,200	1,228,700	1,970,100
SAR247D_3RK	247ライトターミナルソファ(バッククッション5個付)ローラーサポート装着	355,300	400,400	480,700	539,000	679,800	1,080,200	1,080,200	1,228,700	1,970,100

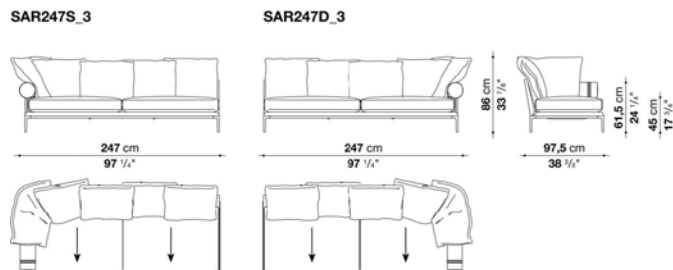

N.B. / 注意事項

脚部：ブラッククローム塗装アルミニウム0170M、ピューター塗装0259V、またはブライトブラッシュアルミ0189Aよりお選びください。  
 クッション：バッククッションは本体価格に含まれておりますが、ローラーサポートクッションは含まれておりません。  
 別途、「ローラーサポートØ19 x 65cm (AT65CP)」1個をお選びください。  
 ローラーサポート ウェビング：ファブリックまたはレザーよりお選びください。

\* シートクッションについて  
 バックとアームの形状の違いにより、エレメント品番「SA」と「SAR」では、シートクッションの位置が多少前後します。

※矢印は、生地の方角を示しています。  
 ※レザーKランクは、KASIA,KOTOよりお選びください。

L&R chaise longue with 3 back cushions cm 137 (to be fitted with rollers)

		B (ファブリック)	A (ファブリック)	E (ファブリック)	S (ファブリック)	L (ファブリック)	M (ファブリック)	BETA (レザー)	ALFA GAMMA (レザー)	K (レザー)
SAR137LS	137レフトシェーズロング(バッククッション3個付)ローラーサポート装着	1,817,200	1,849,100	1,906,300	1,949,200	2,051,500	2,313,300	2,313,300	2,415,600	2,927,100
SAR137LD	137ライトシェーズロング(バッククッション3個付)ローラーサポート装着	1,817,200	1,849,100	1,906,300	1,949,200	2,051,500	2,313,300	2,313,300	2,415,600	2,927,100
追加カバー										
SAR137LSRK	137レフトシェーズロング(バッククッション3個付)ローラーサポート装着	248,600	279,400	336,600	377,300	474,100	723,800	723,800	822,800	1,313,400
SAR137LDRK	137ライトシェーズロング(バッククッション3個付)ローラーサポート装着	248,600	279,400	336,600	377,300	474,100	723,800	723,800	822,800	1,313,400

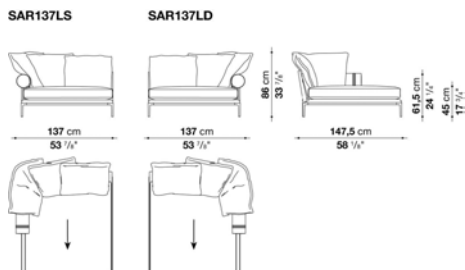

N.B. / 注意事項

脚部：ブラッククローム塗装アルミニウム0170M、ピューター塗装0259V、またはブライトブラッシュアルミ0189Aよりお選びください。  
 クッション：バッククッションは本体価格に含まれておりますが、ローラーサポートクッションは含まれておりません。  
 別途、「ローラーサポートØ 19 x 65cm (AT65CP)」1個と「ローラーサポートØ 19 x 90cm (AT90CP)」1個をお選びください。  
 ローラーサポート ウェビング：ファブリックまたはレザーよりお選びください。

\* シートクッションについて  
 バックとアームの形状の違いにより、エレメント品番「SA」と「SAR」では、シートクッションの位置が多少前後します。

※矢印は、生地の方角を示しています。  
 ※レザーKランクは、KASIA,KOTOよりお選びください。

Rollers with metallic support cm 65

		B (ファブリック)	A (ファブリック)	E (ファブリック)	S (ファブリック)	L (ファブリック)	M (ファブリック)	BETA (レザー)	ALFA GAMMA (レザー)	K (レザー)
AT65CP	ローラーサポート φ19 x 65cm	231,000	234,300	239,800	243,100	253,000	258,500	258,500	264,000	292,600
追加カバー										
AT65CPRK	ローラーサポート φ19 x 65cm	23,100	25,300	30,800	34,100	42,900	48,400	48,400	53,900	81,400

AT65CP

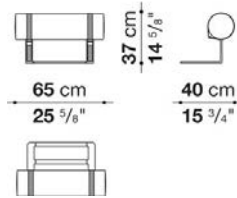

N.B. / 注意事項

脚部：ブラックローム塗装アルミニウム0170M、ビューター塗装0259V、またはブライトブラッシュアルミ0189Aよりお選びください。  
ローラーサポート ウェビング：ファブリック、またはレザーよりお選びください。(一部選択できない張地がございますので、詳しくはお問合せください。)

※レザーKランクは、KASIA,KOTOよりお選びください。

Rollers with metallic support cm 90

		B (ファブリック)	A (ファブリック)	E (ファブリック)	S (ファブリック)	L (ファブリック)	M (ファブリック)	BETA (レザー)	ALFA GAMMA (レザー)	K (レザー)
AT90CP	ローラーサポート φ19 x 90cm	259,600	264,000	269,500	272,800	281,600	299,200	299,200	306,900	344,300
追加カバー										
AT90CPRK	ローラーサポート φ19 x 90cm	25,300	27,500	33,000	37,400	46,200	60,500	60,500	68,200	103,400

AT90CP

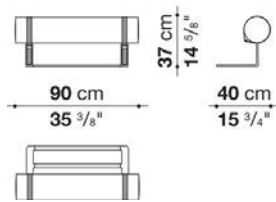

N.B. / 注意事項

脚部：ブラックローム塗装アルミニウム0170M、ビューター塗装0259V、またはブライトブラッシュアルミ0189Aよりお選びください。  
ローラーサポート ウェビング：ファブリック、またはレザーよりお選びください。(一部選択できない張地がございますので、詳しくはお問合せください。)

※レザーKランクは、KASIA,KOTOよりお選びください。



## TECHNICAL SPECIFICATIONS / 技術情報：

内部構造	鋼管及び成形鋼材
内部充填材	Bayfit®(バイエル社製)低温整形発泡ポリウレタン ポリエステルファイバー
サポートフレーム	visco-エラストティックポリウレタン ポリエステル コットンファイバー
脚部	熱可塑性プラスチック (ブラック)
表面張地	ファブリックまたは天然皮革



**Composition BS001**

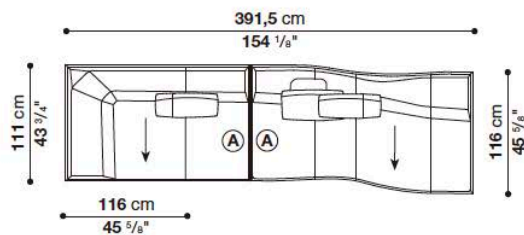

Quantity	Code
1	B111A
1	B214C

**Composition BS002**

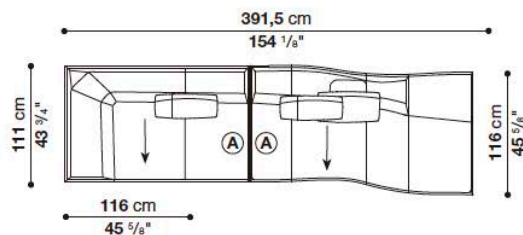

Quantity	Code
1	B111A
1	B214CS

**Composition BS003**

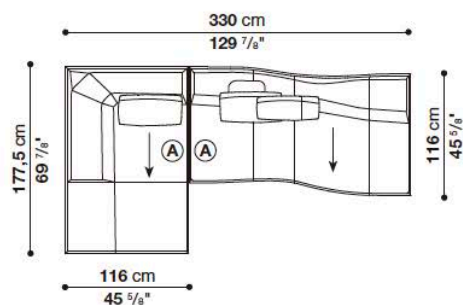

Quantity	Code
1	B177LS
1	B214C

**Composition BS004**

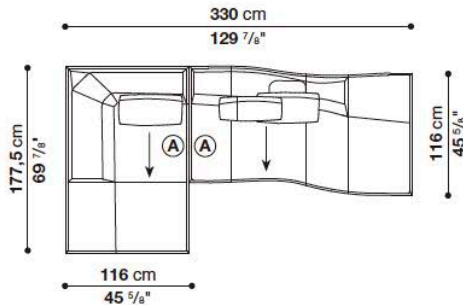

Quantity	Code
1	B177LS
1	B214CS

**Composition BS005**

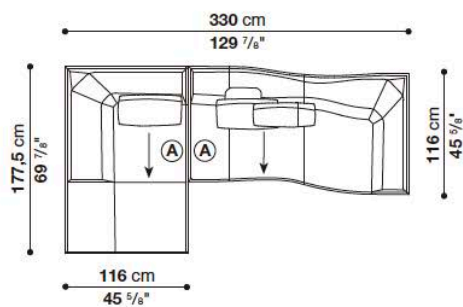

Quantity	Code
1	B177LS
1	B214TD

**Composition BS006**

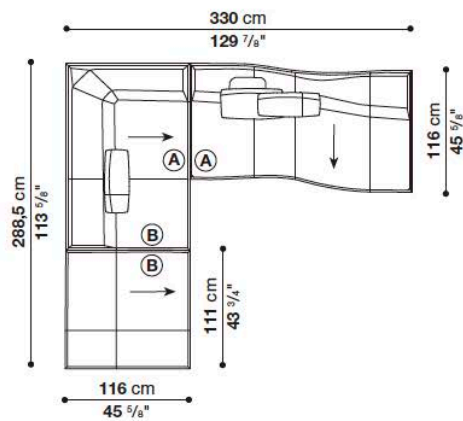

Quantity	Code
1	B4P
1	B116A
1	B214C

**Composition BS007**

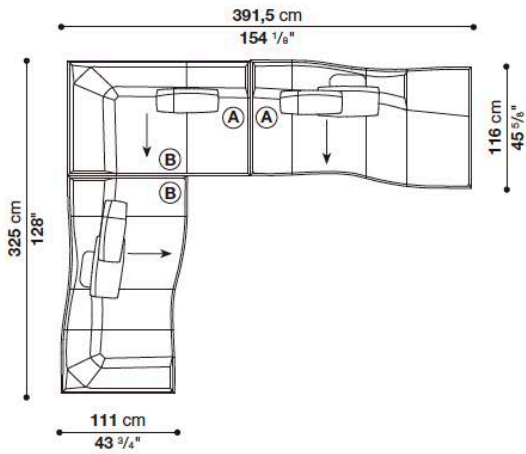

Quantity	Code
1	B214TS
1	B111A
1	B214CS

**Composition BS008**

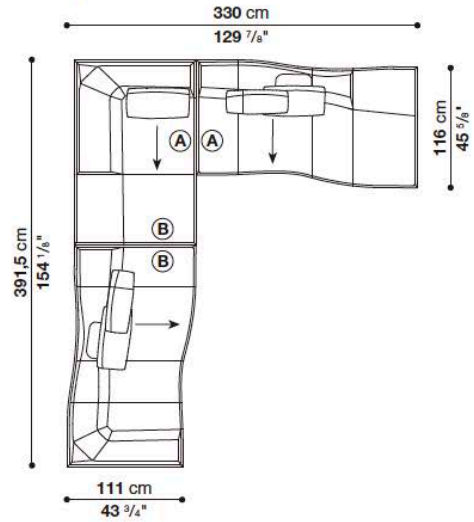

Quantity	Code
1	B214TS
1	B177LS
1	B214CS

**Composition BS009**

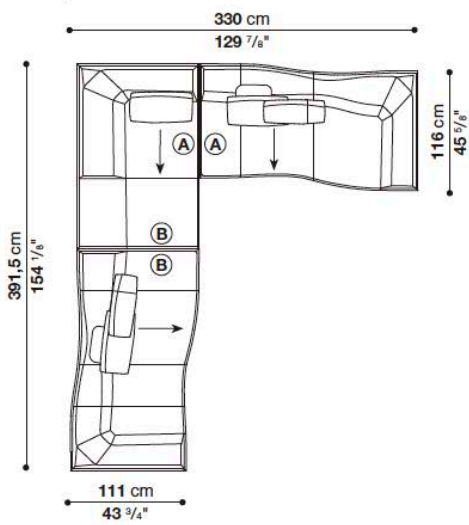

Quantity	Code
1	B214TS
1	B177LS
1	B214TD

**Composition BS010**

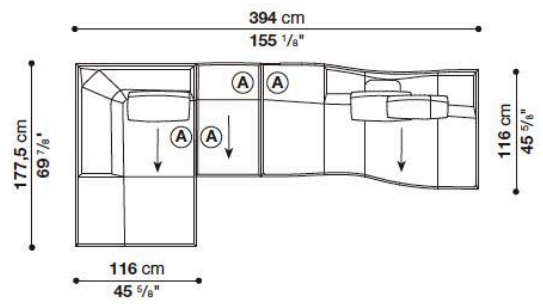

Quantity	Code
1	B177LS
1	B111P
1	B214CD

**Composition BS011**

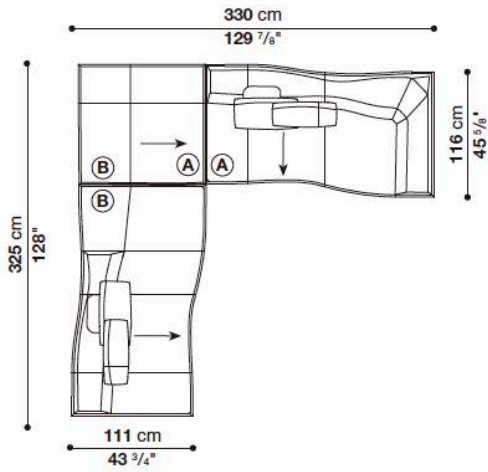

Quantity	Code
1	B214CS
1	B3P
1	B214TD

**Composition BS012**

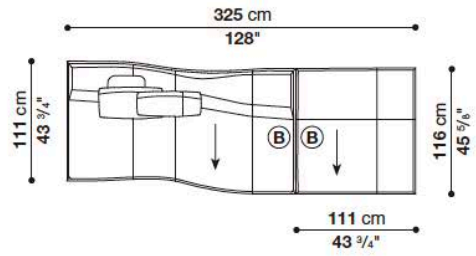

Quantity	Code
1	B214C
1	B3P

**Composition BS013**

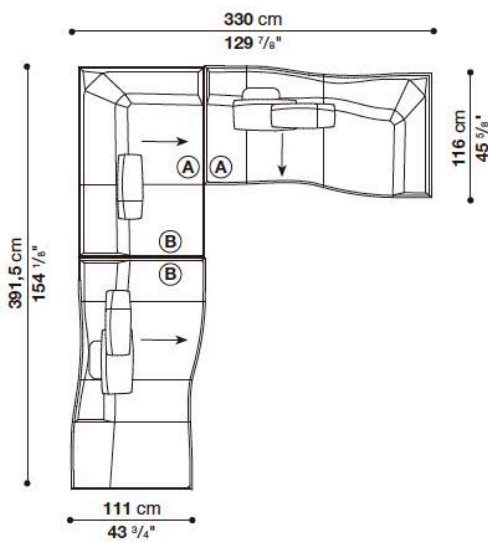

Quantity	Code
1	B214CD
1	B116A
1	B214TD

**Composition BS014**

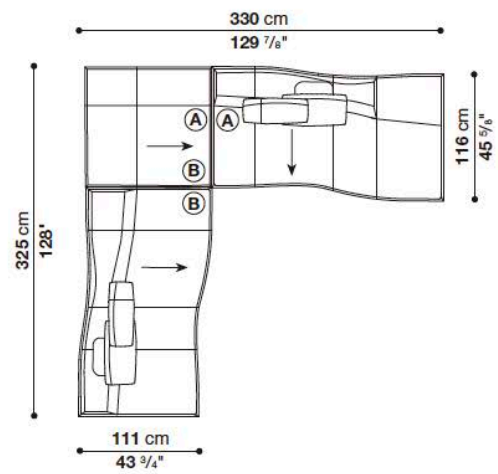

Quantity	Code
1	B214C
1	B3P
1	B214CS

**Composition BS015**

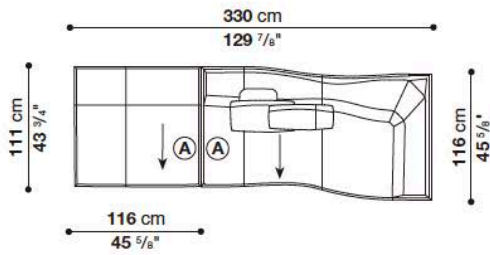

Quantity	Code
1	B214TD
1	B1P

**Composition BS016**

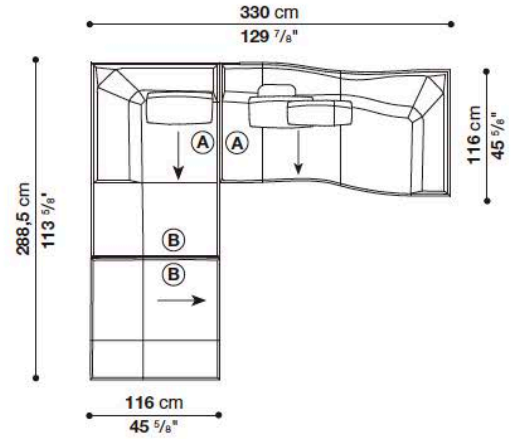

Quantity	Code
1	B4P
1	B177LS
1	B214TD

**Composition BS017**

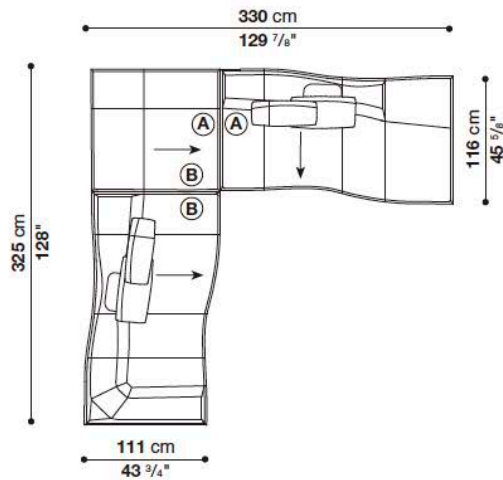

Quantity	Code
1	B214TS
1	B3P
1	B214CS

**Composition BS018**

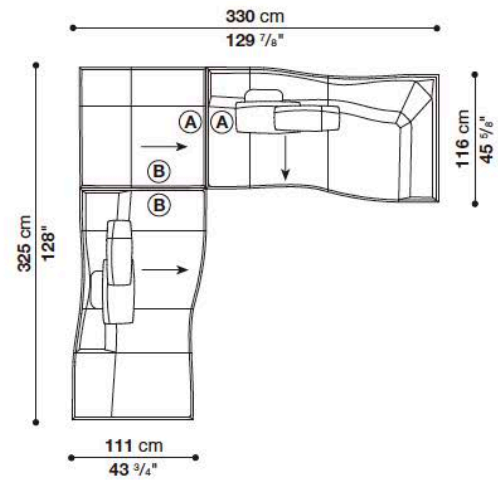

Quantity	Code
1	B214CD
1	B3P
1	B214TD

**Composition BS019**

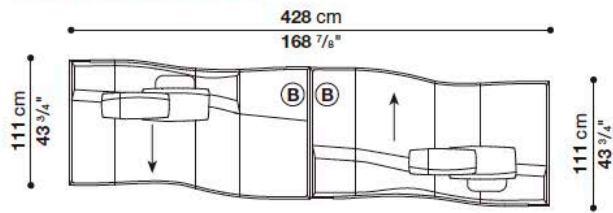

Quantity	Code
1	B214CS
1	B214C

**Composition BS020**

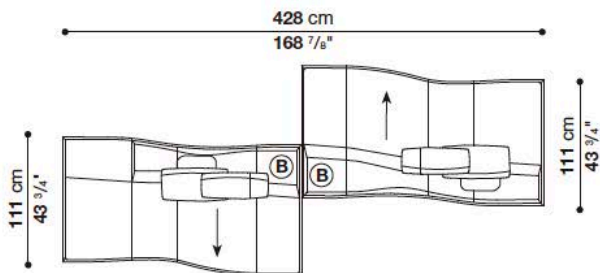

Quantity	Code
1	B214C
1	B214CD

## Central element cm 164

		B (ファブリック)	A (ファブリック)	E (ファブリック)	S (ファブリック)	L (ファブリック)	M (ファブリック)	BETA (レザー)	ALFA GAMMA (レザー)	K (レザー)
B164C	アームレスソファ	916,300	949,300	974,600	1,021,900	1,100,000	1,344,200	1,344,200	1,497,100	1,777,600
追加カバー										
B164CRK	アームレスソファ	207,900	233,200	254,100	291,500	354,200	550,000	550,000	673,200	896,500

B164C

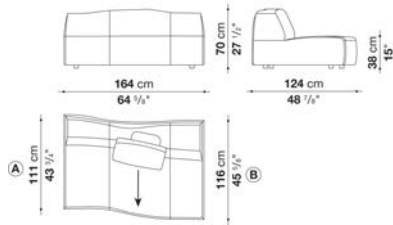

## N.B. / 注意事項

ジグザグステッチ：33色よりお選びください。張地MILOの場合は、スタンダードステッチとなります。(長毛・ベルベット系張地のため、ステッチの種類および色をお選びいただくことができません)  
脚部：ブラック色プラスチックとなります。

\* バッククッションは含まれておりません。オプションにて「バッククッション(B55C) x 1個」と「バックサポート(BS) x 1個」を追加することをお勧めします。

※レザーKランクは、KOTOよりお選びください。

## Central element cm 214

		B (ファブリック)	A (ファブリック)	E (ファブリック)	S (ファブリック)	L (ファブリック)	M (ファブリック)	BETA (レザー)	ALFA GAMMA (レザー)	K (レザー)
B214C	アームレスソファ	1,054,900	1,090,100	1,122,000	1,173,700	1,262,800	1,544,400	1,544,400	1,721,500	2,043,800
追加カバー										
B214CRK	アームレスソファ	236,500	265,100	289,300	331,100	402,600	624,800	624,800	764,500	1,019,700

B214C

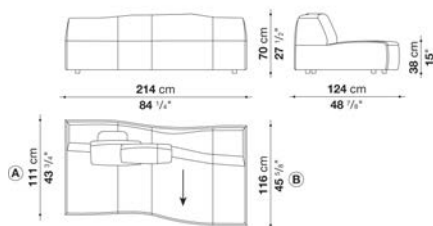

## N.B. / 注意事項

ジグザグステッチ：33色よりお選びください。張地MILOの場合は、スタンダードステッチとなります。(長毛・ベルベット系張地のため、ステッチの種類および色をお選びいただくことができません)  
脚部：ブラック色プラスチックとなります。

\* バッククッションは含まれておりません。オプションにて「バッククッション(B40C) x 1個」「バッククッション(B55C) x 1個」「バックサポート(BS) x 1個」を追加することをお勧めします。

※レザーKランクは、KOTOよりお選びください。

Central element with left and right back cm 214

		B (ファブリック)	A (ファブリック)	E (ファブリック)	S (ファブリック)	L (ファブリック)	M (ファブリック)	BETA (レザー)	ALFA GAMMA (レザー)	K (レザー)
B214CS	レフトバックソファ	1,010,900	1,047,200	1,074,700	1,127,500	1,214,400	1,488,300	1,488,300	1,658,800	1,971,200
B214CD	ライトバックソファ	1,010,900	1,047,200	1,074,700	1,127,500	1,214,400	1,488,300	1,488,300	1,658,800	1,971,200
追加カバー										
B214CSRK	レフトバックソファ	229,900	258,500	279,400	320,100	390,500	606,100	606,100	741,400	988,900
B214CDRK	ライトバックソファ	229,900	258,500	279,400	320,100	390,500	606,100	606,100	741,400	988,900

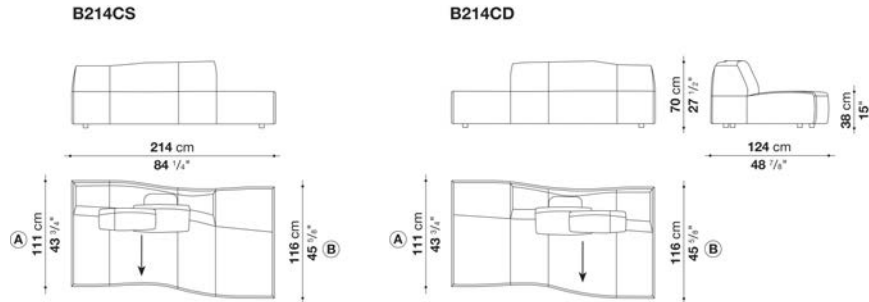

N.B. / 注意事項

ジグザグステッチ：33色よりお選びください。張地MILOの場合は、スタンダードステッチとなります。(長毛・ベルベット系張地のため、ステッチの種類および色をお選びいただくことができません)  
脚部：ブラック色プラスチックとなります。

\* バッククッションは含まれておりません。オプションにて「バッククッション(B40C) x 1個」「バッククッション(B55C) x 1個」「バックサポート(BS) x 1個」を追加することをお勧めします。さらに「アームレストクッション(B55) x 1個」「アームレストサポート(BSB) x 1個」を追加していただきますと、より快適にご使用いただけます。  
※レザーKランクは、KOTOよりお選びください。

## Left and right terminal element cm 214

		B (ファブリック)	A (ファブリック)	E (ファブリック)	S (ファブリック)	L (ファブリック)	M (ファブリック)	BETA (レザー)	ALFA GAMMA (レザー)	K (レザー)
B214TS	レフトアームソファ	1,123,100	1,161,600	1,192,400	1,251,800	1,347,500	1,648,900	1,648,900	1,838,100	2,185,700
B214TD	ライトアームソファ	1,123,100	1,161,600	1,192,400	1,251,800	1,347,500	1,648,900	1,648,900	1,838,100	2,185,700
追加カバー										
B214TSRK	レフトアームソファ	254,100	286,000	310,200	355,300	432,300	669,900	669,900	820,600	1,095,600
B214TDRK	ライトアームソファ	254,100	286,000	310,200	355,300	432,300	669,900	669,900	820,600	1,095,600

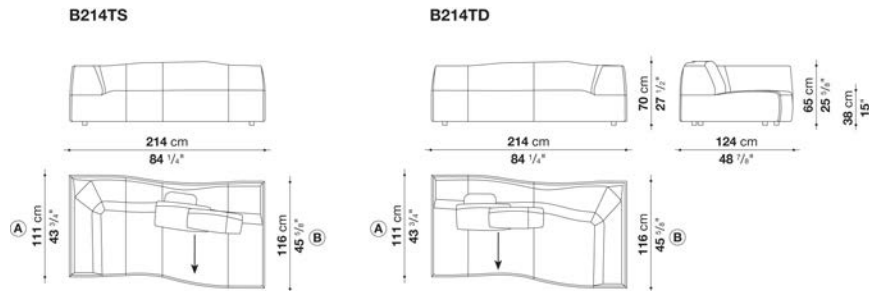

## N.B. / 注意事項

ジグザグステッチ：33色よりお選びください。張地MILOの場合は、スタンダードステッチとなります。(長毛・ベルベット系張地のため、ステッチの種類および色をお選びいただくことができません)  
脚部：ブラック色プラスチックとなります。

\* バッククッションは含まれておりません。オプションにて「バッククッション(B40C) x 1個」「バッククッション(B55C) x 1個」「バックサポート(BS) x 1個」を追加することをお勧めします。さらに「アームレストクッション(B55) x 1個」を追加していただきますと、より快適にご使用いただけます。

※レザーKランクは、KOTOよりお選びください。

## Terminal-corner element cm 111

		B (ファブリック)	A (ファブリック)	E (ファブリック)	S (ファブリック)	L (ファブリック)	M (ファブリック)	BETA (レザー)	ALFA GAMMA (レザー)	K (レザー)
B111A	コーナーソファ	962,500	995,500	1,019,700	1,063,700	1,141,800	1,388,200	1,388,200	1,536,700	1,810,600
追加カバー										
B111ARK	コーナーソファ	212,300	237,600	257,400	291,500	353,100	548,900	548,900	665,500	883,300

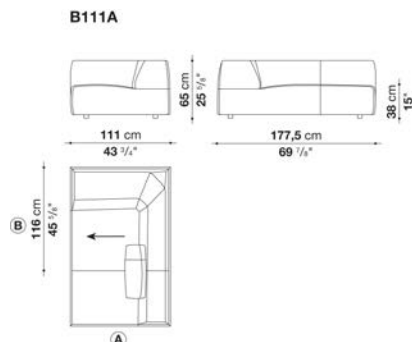

## N.B. / 注意事項

ジグザグステッチ：33色よりお選びください。張地MILOの場合は、スタンダードステッチとなります。(長毛・ベルベット系張地のため、ステッチの種類および色をお選びいただくことができません)  
脚部：ブラック色プラスチックとなります。

\* バッククッションは含まれておりません。オプションにて「バッククッション(B40C) x 1個」を追加することをお勧めします。さらに「アームレストクッション(B55) x 1個」を追加していただきますと、より快適にご使用いただけます。

※レザーKランクは、KOTOよりお選びください。



Corner-terminal element cm 116

		B (ファブリック)	A (ファブリック)	E (ファブリック)	S (ファブリック)	L (ファブリック)	M (ファブリック)	BETA (レザー)	ALFA GAMMA (レザー)	K (レザー)
B116A	コーナーソファ	962,500	995,500	1,019,700	1,063,700	1,141,800	1,388,200	1,388,200	1,536,700	1,810,600
追加カバー										
B116ARK	コーナーソファ	212,300	237,600	257,400	291,500	353,100	548,900	548,900	665,500	883,300

B116A

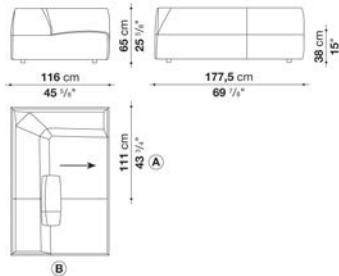

N.B. / 注意事項

ジグザグステッチ：33色よりお選びください。張地MILOの場合は、スタンダードステッチとなります。（長毛・ベルベット系張地のため、ステッチの種類および色をお選びいただくことができません）  
脚部：ブラック色プラスチックとなります。

\* バッククッションは含まれておりません。オプションにて「バッククッション(B40C) x 1個」を追加することをお勧めします。さらに「アームレストクッション(B55) x 1個」を追加していただきますと、より快適にご使用いただけます。  
※レザーKランクは、KOTOよりお選びください。

Left and right chaise longue cm 117.5

		B (ファブリック)	A (ファブリック)	E (ファブリック)	S (ファブリック)	L (ファブリック)	M (ファブリック)	BETA (レザー)	ALFA GAMMA (レザー)	K (レザー)
B177LS	レフトシェーズロング	905,300	933,900	958,100	1,002,100	1,074,700	1,313,400	1,313,400	1,456,400	1,721,500
B177LD	ライトシェーズロング	905,300	933,900	958,100	1,002,100	1,074,700	1,313,400	1,313,400	1,456,400	1,721,500
追加カバー										
B177LSRK	レフトシェーズロング	202,400	225,500	244,200	278,300	336,600	524,700	524,700	639,100	848,100
B177LDRK	ライトシェーズロング	202,400	225,500	244,200	278,300	336,600	524,700	524,700	639,100	848,100

B177LS

B177LD

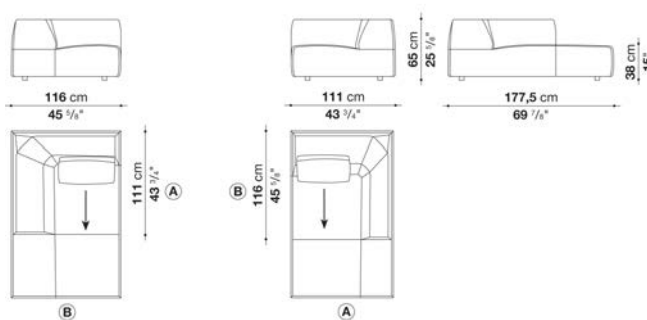

N.B. / 注意事項

ジグザグステッチ：33色よりお選びください。張地MILOの場合は、スタンダードステッチとなります。（長毛・ベルベット系張地のため、ステッチの種類および色をお選びいただくことができません）  
脚部：ブラック色プラスチックとなります。

\* バッククッションは含まれておりません。オプションにて「バッククッション(B40C) x 1個」を追加することをお勧めします。  
※レザーKランクは、KOTOよりお選びください。

## Middle ottoman cm 111

		B (ファブリック)	A (ファブリック)	E (ファブリック)	S (ファブリック)	L (ファブリック)	M (ファブリック)	BETA (レザー)	ALFA GAMMA (レザー)	K (レザー)	
B111P	オットマン	291,500	303,600	312,400	331,100	359,700	451,000	451,000	507,100	612,700	
追加カバー											
B111PRK	オットマン	86,900	96,800	104,500	118,800	141,900	213,400	213,400	259,600	342,100	

## B111P

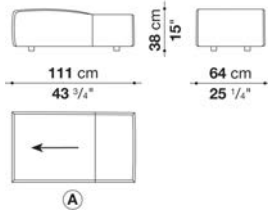

## N.B. / 注意事項

ジグザグステッチ：33色よりお選びください。張地MILOの場合は、スタンダードステッチとなります。(長毛・ベルベット系張地のため、ステッチの種類および色をお選びいただくことができません)  
脚部：ブラック色プラスチックとなります。

※レザーKランクは、KOTOよりお選びください。

## Middle ottoman cm 116

		B (ファブリック)	A (ファブリック)	E (ファブリック)	S (ファブリック)	L (ファブリック)	M (ファブリック)	BETA (レザー)	ALFA GAMMA (レザー)	K (レザー)	
B116P	オットマン	291,500	303,600	312,400	331,100	359,700	451,000	451,000	507,100	612,700	
追加カバー											
B116PRK	オットマン	86,900	96,800	104,500	118,800	141,900	213,400	213,400	259,600	342,100	

## B116P

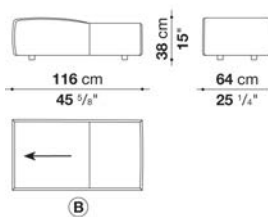

## N.B. / 注意事項

ジグザグステッチ：33色よりお選びください。張地MILOの場合は、スタンダードステッチとなります。(長毛・ベルベット系張地のため、ステッチの種類および色をお選びいただくことができません)  
脚部：ブラック色プラスチックとなります。

※レザーKランクは、KOTOよりお選びください。

## Corner-terminal ottoman cm 116

		B (ファブリック)	A (ファブリック)	E (ファブリック)	S (ファブリック)	L (ファブリック)	M (ファブリック)	BETA (レザー)	ALFA GAMMA (レザー)	K (レザー)
B1P	コーナーオットマン	432,300	449,900	462,000	485,100	524,700	686,400	686,400	776,600	939,400
追加カバー										
B1PRK	コーナーオットマン	112,200	125,400	134,200	152,900	184,800	312,400	312,400	383,900	510,400

B1P

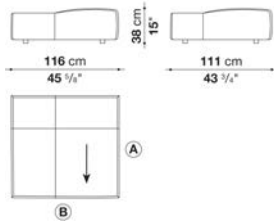

## N.B. / 注意事項

ジグザグステッチ：33色よりお選びください。張地MILOの場合は、スタンダードステッチとなります。(長毛・ベルベット系張地のため、ステッチの種類および色をお選びいただくことができません)

脚部：ブラック色プラスチックとなります。

※レザーKランクは、KOTOよりお選びください。

## Corner-terminal ottoman cm 116

		B (ファブリック)	A (ファブリック)	E (ファブリック)	S (ファブリック)	L (ファブリック)	M (ファブリック)	BETA (レザー)	ALFA GAMMA (レザー)	K (レザー)
B3P	コーナーオットマン	432,300	449,900	462,000	485,100	524,700	686,400	686,400	776,600	939,400
追加カバー										
B3PRK	コーナーオットマン	112,200	125,400	134,200	152,900	184,800	312,400	312,400	383,900	513,700

B3P

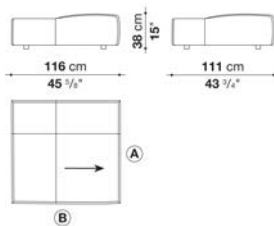

## N.B. / 注意事項

ジグザグステッチ：33色よりお選びください。張地MILOの場合は、スタンダードステッチとなります。(長毛・ベルベット系張地のため、ステッチの種類および色をお選びいただくことができません)

脚部：ブラック色プラスチックとなります。

※レザーKランクは、KOTOよりお選びください。

## Corner-terminal ottoman cm 116

		B (ファブリック)	A (ファブリック)	E (ファブリック)	S (ファブリック)	L (ファブリック)	M (ファブリック)	BETA (レザー)	ALFA GAMMA (レザー)	K (レザー)
B2P	コーナーオットマン	432,300	449,900	462,000	485,100	524,700	686,400	686,400	776,600	939,400
追加カバー										
B2PRK	コーナーオットマン	112,200	125,400	134,200	152,900	184,800	312,400	312,400	383,900	513,700

B2P

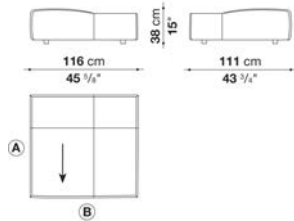

## N.B. / 注意事項

ジグザグステッチ：33色よりお選びください。張地MILOの場合は、スタンダードステッチとなります。(長毛・ベルベット系張地のため、ステッチの種類および色をお選びいただくことができません)

脚部：ブラック色プラスチックとなります。

※レザーKランクは、KOTOよりお選びください。

## Corner-terminal ottoman cm 116

		B (ファブリック)	A (ファブリック)	E (ファブリック)	S (ファブリック)	L (ファブリック)	M (ファブリック)	BETA (レザー)	ALFA GAMMA (レザー)	K (レザー)
B4P	コーナーオットマン	432,300	449,900	462,000	485,100	524,700	686,400	686,400	776,600	939,400
追加カバー										
B4PRK	コーナーオットマン	112,200	125,400	134,200	152,900	184,800	312,400	312,400	383,900	513,700

B4P

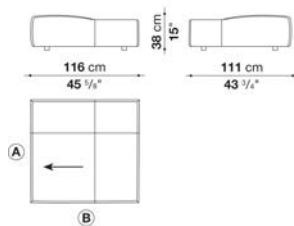

## N.B. / 注意事項

ジグザグステッチ：33色よりお選びください。張地MILOの場合は、スタンダードステッチとなります。(長毛・ベルベット系張地のため、ステッチの種類および色をお選びいただくことができません)

脚部：ブラック色プラスチックとなります。

※レザーKランクは、KOTOよりお選びください。

## Back cushions BEND-SOFA

		B (ファブリック)	A (ファブリック)	E (ファブリック)	S (ファブリック)	L (ファブリック)	M (ファブリック)	BETA (レザー)	ALFA GAMMA (レザー)	K (レザー)	
<b>B40C</b>	バッククッション 60 x 40cm	56,100	62,700	70,400	85,800	114,400	132,000	132,000	149,600	163,900	
<b>B55C</b>	バッククッション 60 x 55cm	77,000	85,800	97,900	118,800	156,200	181,500	181,500	206,800	226,600	
<b>BS</b>	バックサポート 35 x 18 x H6cm	53,900	57,200	59,400	63,800	70,400	71,500	71,500	80,300	93,500	
追加カバー											
<b>B40CRK</b>	バッククッション 60 x 40cm	30,800	37,400	45,100	59,400	84,700	104,500	104,500	117,700	129,800	
<b>B55CRK</b>	バッククッション 60 x 55cm	42,900	51,700	61,600	80,300	116,600	143,000	143,000	162,800	181,500	
<b>BSRK</b>	バックサポート 35 x 18 x H6cm	15,400	18,700	20,900	24,200	30,800	30,800	30,800	37,400	49,500	

## N.B. / 注意事項

ジグザグステッチ：33色よりお選びください。張地MILOの場合は、スタンダードステッチとなります。（長毛・ベルベット系張地のため、ステッチの種類および色をお選びいただくことができません）

※バックサポートにステッチは施されません。  
※レザーKランクは、KOTOよりお選びください。

Armrest cushions : box style BEND-SOFA

		B (ファブリック)	A (ファブリック)	E (ファブリック)	S (ファブリック)	L (ファブリック)	M (ファブリック)	BETA (レザー)	ALFA GAMMA (レザー)	K (レザー)
<b>B55</b>	アームレスト クッション 60 x 55cm	77,000	84,700	94,600	116,600	152,900	179,300	179,300	202,400	222,200
<b>BSB</b>	アームレスト サポート 60 x 40 x H10cm	94,600	99,000	104,500	112,200	123,200	146,300	146,300	165,000	201,300
追加カバー										
<b>B55RK</b>	アームレスト クッション 60 x 55cm	42,900	51,700	61,600	80,300	116,600	143,000	143,000	162,800	181,500
<b>BSBRK</b>	アームレスト サポート 60 x 40 x H10cm	26,400	30,800	34,100	39,600	51,700	69,300	69,300	85,800	116,600



B55

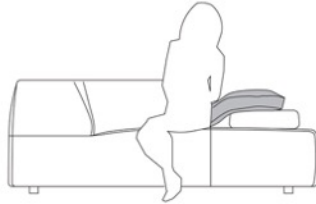

N.B. / 注意事項

ジグザグステッチ : 33色よりお選びください。張地MILOの場合は、スタンダードステッチとなります。(長毛・ベルベット系張地のため、ステッチの種類および色をお選びいただくことができません)

※レザーランクは、KOTOよりお選びください。



---

**TECHNICAL SPECIFICATIONS / 技術情報 :**

サポートフレーム	パフ仕上または、ブラッククローム塗装仕上 ダイキャストアルミニウム
部品	ステンレススチール
脚部先端	熱可塑性プラスチック
表面張地	ナチュラル、ブラック、ダークブラウン、ダブグレーまたは、アイボリー天然皮革 (厚革)

Armchair cm 69.5

		Embossed thick leather (レザー)	Thick leather (レザー)					
BF70B	アームチェア (ブライトブラッシュ仕上)	735,900	735,900					
BF70B_C	アームチェア (ブラッククローム仕上)	773,300	773,300					

BF70B

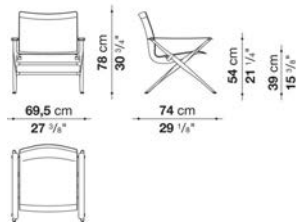

N.B. / 注意事項

脚部：ブライトブラッシュアルミ0189A、またはブラッククローム塗装アルミニウム0170Mよりお選びください。  
 張地：厚革（ミルクホワイト1121104、ナチュラル1121300、ブラック1121150、ダークブラウン1121350、ダブグレー1121280、アイボリー1121201）、または、エンボス厚革（ナチュラル1136100、ブラック1136150、ダークブラウン1136350、ボルドー1136750、マッドグリーン1136420、ボトルグリーン113640）よりお選びください。





TECHNICAL SPECIFICATIONS / 技術情報 :

ベースフレーム	MDF NAF木質ファイバー
座面充填材	密度の異なる成形ポリウレタン ポリエチレンテレフタレートとナイロンカバー ナイロンスタッズ
背面充填材	成形ポリウレタン 発泡ポリウレタン ポリエチレンテレフタレートとナイロンカバー
肘掛充填材	発泡ポリウレタン ポリエチレンテレフタレートとナイロンカバー
リング	プラス
カラビナ	ステンレス
コード	ナイロン
コードホルダーキャップ	プラスチック素材
脚部	無垢材
脚部先端	プラスチック素材
表面張地	スタッズ付きファブリックまたは天然皮革

## Central element with high back cm 66

		B (ファブリック)	A (ファブリック)	E (ファブリック)	S (ファブリック)	L (ファブリック)	M (ファブリック)	BETA (レザー)	ALFA GAMMA (レザー)	K (レザー)
CM66C	66センターエレメント(ハイバック)	798,600	816,200	850,300	871,200	926,200	1,130,800	1,130,800	1,196,800	1,497,100
追加カバー										
CM66CRK	66センターエレメント(ハイバック)	143,000	161,700	195,800	217,800	271,700	476,300	476,300	542,300	842,600

CM66C

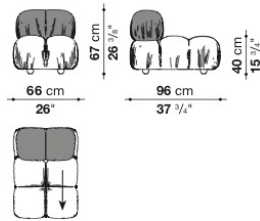

## N.B. / 注意事項

脚部：ビーチウッド 0441F となります。  
メタルパーツ：クロームスチール 0110M となります。

\* 追加エレメント用に、1アイテムにつきカラビナ2個が付属されています。

※レザーKランクはKOTO, KASIAよりお選びください。  
※カバーは旧タイプのCAMALEONDAソファに装着できません。  
※カバー交換は専門的技術を要しますので、詳しくはお問い合わせください。

## Central element with low back cm 66

		B (ファブリック)	A (ファブリック)	E (ファブリック)	S (ファブリック)	L (ファブリック)	M (ファブリック)	BETA (レザー)	ALFA GAMMA (レザー)	K (レザー)
CM66B_C	66センターエレメント(ローバック)	719,400	734,800	763,400	781,000	826,100	1,026,300	1,026,300	1,084,600	1,349,700
追加カバー										
CM66B_CRK	66センターエレメント(ローバック)	128,700	144,100	172,700	191,400	236,500	436,700	436,700	493,900	759,000

CM66B\_C

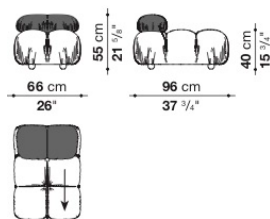

## N.B. / 注意事項

脚部：ビーチウッド 0441F となります。  
メタルパーツ：クロームスチール 0110M となります。

\* 追加エレメント用に、1アイテムにつきカラビナ2個が付属されています。

※レザーKランクはKOTO, KASIAよりお選びください。  
※カバーは旧タイプのCAMALEONDAソファに装着できません。  
※カバー交換は専門的技術を要しますので、詳しくはお問い合わせください。

## Central element with high back cm 96

		B (ファブリック)	A (ファブリック)	E (ファブリック)	S (ファブリック)	L (ファブリック)	M (ファブリック)	BETA (レザー)	ALFA GAMMA (レザー)	K (レザー)
CM96C	96センターエレメント(ハイバック)	962,500	985,600	1,025,200	1,050,500	1,113,200	1,397,000	1,397,000	1,481,700	1,874,400
追加カバー										
CM96CRK	96センターエレメント(ハイバック)	167,200	190,300	228,800	255,200	317,900	601,700	601,700	686,400	1,079,100

CM96C

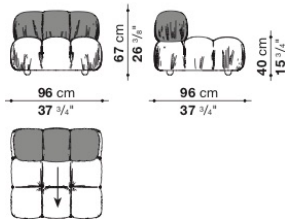

## N.B. / 注意事項

脚部：ビーチウッド 0441F となります。  
 メタルパーツ：クロームスチール 0110M となります。

\* 追加エレメント用に、1アイテムにつきカラビナ2個が付属されています。

※レザーKランクはKOTO, KASIAよりお選びください。  
 ※カバーは旧タイプのCAMALEONDAソファに装着できません。  
 ※カバー交換は専門的技術を要しますので、詳しくはお問い合わせください。

## Central element with low back cm 96

		B (ファブリック)	A (ファブリック)	E (ファブリック)	S (ファブリック)	L (ファブリック)	M (ファブリック)	BETA (レザー)	ALFA GAMMA (レザー)	K (レザー)
CM96B_C	96センターエレメント(ローバック)	858,000	878,900	914,100	938,300	995,500	1,252,900	1,252,900	1,328,800	1,677,500
追加カバー										
CM96B_CRK	96センターエレメント(ローバック)	158,400	178,200	214,500	237,600	294,800	552,200	552,200	629,200	976,800

CM96B\_C

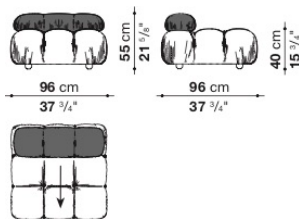

## N.B. / 注意事項

脚部：ビーチウッド 0441F となります。  
 メタルパーツ：クロームスチール 0110M となります。

\* 追加エレメント用に、1アイテムにつきカラビナ2個が付属されています。

※レザーKランクはKOTO, KASIAよりお選びください。  
 ※カバーは旧タイプのCAMALEONDAソファに装着できません。  
 ※カバー交換は専門的技術を要しますので、詳しくはお問い合わせください。

## Left and Right terminal element with long back cm 96

		B (ファブリック)	A (ファブリック)	E (ファブリック)	S (ファブリック)	L (ファブリック)	M (ファブリック)	BETA (レザー)	ALFA GAMMA (レザー)	K (レザー)
CM96B_TS1	96レフトアームソファ(ロングバック)	1,109,900	1,134,100	1,179,200	1,208,900	1,280,400	1,630,200	1,630,200	1,728,100	2,180,200
CM96B_TD1	96ライトアームソファ(ロングバック)	1,109,900	1,134,100	1,179,200	1,208,900	1,280,400	1,630,200	1,630,200	1,728,100	2,180,200
追加カバー										
CM96B_TS1RK	96レフトアームソファ(ロングバック)	199,100	224,400	270,600	299,200	370,700	719,400	719,400	818,400	1,270,500
CM96B_TD1RK	96ライトアームソファ(ロングバック)	199,100	224,400	270,600	299,200	370,700	719,400	719,400	818,400	1,270,500

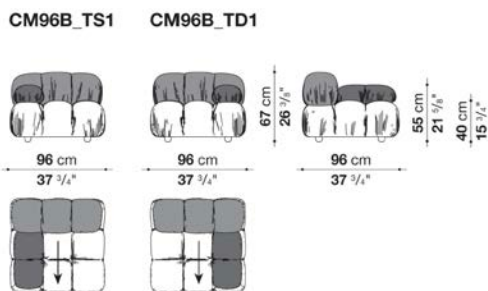

## N.B. / 注意事項

脚部：ビーチウッド 0441F となります。  
 メタルパーツ：クロームスチール 0110M となります。

\* 追加エレメント用に、1アイテムにつきカラビナ2個が付属されています。

※レザーKランクはKOTO, KASIAよりお選びください。  
 ※カバーは旧タイプのCAMALEONDAソファに装着できません。  
 ※カバー交換は専門的技術を要しますので、詳しくはお問い合わせください。

## Left and Right terminal element with short back cm 96

		B (ファブリック)	A (ファブリック)	E (ファブリック)	S (ファブリック)	L (ファブリック)	M (ファブリック)	BETA (レザー)	ALFA GAMMA (レザー)	K (レザー)
CM96B_TS2	96レフトアームソファ(ショートバック)	1,076,900	1,102,200	1,147,300	1,175,900	1,247,400	1,591,700	1,591,700	1,688,500	2,130,700
CM96B_TD2	96ライトアームソファ(ショートバック)	1,076,900	1,102,200	1,147,300	1,175,900	1,247,400	1,591,700	1,591,700	1,688,500	2,130,700
追加カバー										
CM96B_TS2RK	96レフトアームソファ(ショートバック)	198,000	222,200	266,200	295,900	368,500	711,700	711,700	808,500	1,251,800
CM96B_TD2RK	96ライトアームソファ(ショートバック)	198,000	222,200	266,200	295,900	368,500	711,700	711,700	808,500	1,251,800

CM96B\_TS2 CM96B\_TD2

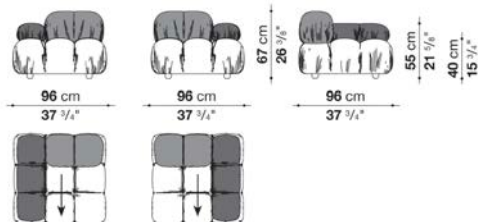

## N.B. / 注意事項

脚部：ビーチウッド 0441F となります。  
 メタルパーツ：クロームスチール 0110M となります。

\* 追加エレメント用に、1アイテムにつきカラビナ2個が付属されています。

※レザーKランクはKOTO, KASIAよりお選びください。  
 ※カバーは旧タイプのCAMALEONDAソファに装着できません。  
 ※カバー交換は専門的技術を要しますので、詳しくはお問い合わせください。

## Left and Right corner element with high back 96

		B (ファブリック)	A (ファブリック)	E (ファブリック)	S (ファブリック)	L (ファブリック)	M (ファブリック)	BETA (レザー)	ALFA GAMMA (レザー)	K (レザー)
CM96AS	96レフトコーナーソファ(ハイバック)	1,184,700	1,212,200	1,260,600	1,293,600	1,372,800	1,729,200	1,729,200	1,835,900	2,323,200
CM96AD	96ライトコーナーソファ(ハイバック)	1,184,700	1,212,200	1,260,600	1,293,600	1,372,800	1,729,200	1,729,200	1,835,900	2,323,200
追加カバー										
CM96ASRK	96レフトコーナーソファ(ハイバック)	211,200	239,800	288,200	320,100	399,300	755,700	755,700	862,400	1,348,600
CM96ADRK	96ライトコーナーソファ(ハイバック)	211,200	239,800	288,200	320,100	399,300	755,700	755,700	862,400	1,348,600

CM96AS

CM96AD

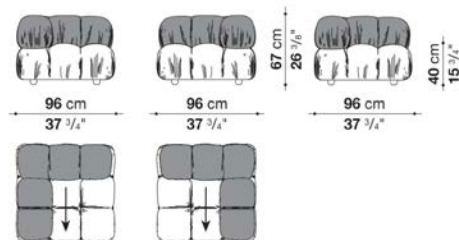

## N.B. / 注意事項

脚部：ビーチウッド 0441F となります。  
 メタルパーツ：クロームスチール 0110M となります。

\* 追加エレメント用に、1アイテムにつきカラビナ2個が付属されています。

※レザーKランクはKOTO, KASIAよりお選びください。  
 ※カバーは旧タイプのCAMALEONDAソファに装着できません。  
 ※カバー交換は専門の技術を要しますので、詳しくはお問い合わせください。

## Left and Right corner element with low back cm 96

		B (ファブリック)	A (ファブリック)	E (ファブリック)	S (ファブリック)	L (ファブリック)	M (ファブリック)	BETA (レザー)	ALFA GAMMA (レザー)	K (レザー)
CM96B_AS	96レフトコーナーソファ(ローバック)	1,002,100	1,026,300	1,065,900	1,093,400	1,158,300	1,478,400	1,478,400	1,566,400	1,975,600
CM96B_AD	96ライトコーナーソファ(ローバック)	1,002,100	1,026,300	1,065,900	1,093,400	1,158,300	1,478,400	1,478,400	1,566,400	1,975,600
追加カバー										
CM96B_ASRK	96レフトコーナーソファ(ローバック)	188,100	210,100	250,800	278,300	343,200	663,300	663,300	752,400	1,160,500
CM96B_ADRK	96ライトコーナーソファ(ローバック)	188,100	210,100	250,800	278,300	343,200	663,300	663,300	752,400	1,160,500

CM96B\_AS

CM96B\_AD

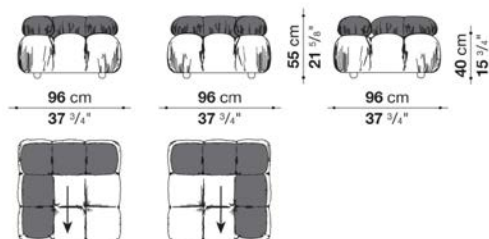

## N.B. / 注意事項

脚部：ビーチウッド 0441F となります。  
 メタルパーツ：クロームスチール 0110M となります。

\* 追加エレメント用に、1アイテムにつきカラビナ2個が付属されています。

※レザークランクはKOTO, KASIAよりお選びください。  
 ※カバーは旧タイプのCAMALEONDAソファに装着できません。  
 ※カバー交換は専門的技術を要しますので、詳しくはお問い合わせください。

## Left and Right ottoman-terminal element with high back cm 96

		B (ファブリック)	A (ファブリック)	E (ファブリック)	S (ファブリック)	L (ファブリック)	M (ファブリック)	BETA (レザー)	ALFA GAMMA (レザー)	K (レザー)
CM96TPS	96レフトオットマンターミナルソファ(ハイバック)	896,500	918,500	955,900	980,100	1,040,600	1,280,400	1,280,400	1,359,600	1,716,000
CM96TPD	96ライトオットマンターミナルソファ(ハイバック)	896,500	918,500	955,900	980,100	1,040,600	1,280,400	1,280,400	1,359,600	1,716,000
追加カバー										
CM96TPSRK	96レフトオットマンターミナルソファ(ハイバック)	160,600	181,500	218,900	244,200	303,600	544,500	544,500	622,600	980,100
CM96TPDRK	96ライトオットマンターミナルソファ(ハイバック)	160,600	181,500	218,900	244,200	303,600	544,500	544,500	622,600	980,100

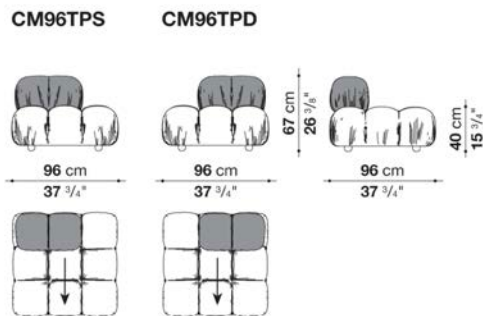

## N.B. / 注意事項

脚部：ビーチウッド 0441F となります。  
 メタルパーツ：クロームスチール 0110M となります。

\* 追加工元素用、1アイテムにつきカラビナ2個が付属されています。

※レザークランクはKOTO, KASIAよりお選びください。  
 ※カバーは旧タイプのCAMALEONDAソファに装着できません。  
 ※カバー交換は専門的技術を要しますので、詳しくはお問い合わせください。



## Left and Right ottoman-terminal element with low back cm 96

		B (ファブリック)	A (ファブリック)	E (ファブリック)	S (ファブリック)	L (ファブリック)	M (ファブリック)	BETA (レザー)	ALFA GAMMA (レザー)	K (レザー)
CM96B_TPS	96レフトオットマンターミナルソファ (ローバック)	821,700	840,400	874,500	895,400	949,300	1,177,000	1,177,000	1,246,300	1,568,600
CM96B_TPD	96ライトオットマンターミナルソファ (ローバック)	821,700	840,400	874,500	895,400	949,300	1,177,000	1,177,000	1,246,300	1,568,600
追加カバー										
CM96B_TPSRK	96レフトオットマンターミナルソファ (ローバック)	149,600	168,300	202,400	224,400	277,200	504,900	504,900	575,300	896,500
CM96B_TPDRK	96ライトオットマンターミナルソファ (ローバック)	149,600	168,300	202,400	224,400	277,200	504,900	504,900	575,300	896,500

CM96B\_TPS CM96B\_TPD

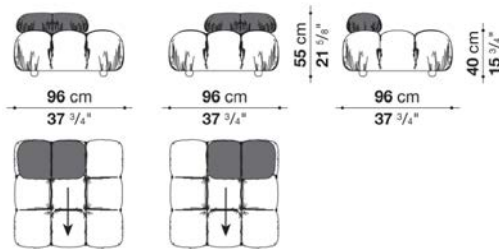

## N.B. / 注意事項

脚部：ビーチウッド 0441F となります。  
メタルパーツ：クロームスチール 0110M となります。

\* 追加エレメント用に、1アイテムにつきカラビナ2個が付属されています。

※レザーKランクはKOTO, KASIAよりお選びください。  
※カバーは旧タイプのCAMALEONDAソファに装着できません。  
※カバー交換は専門的技術を要しますので、詳しくはお問い合わせください。

## Rectangular ottoman cm 66

		B (ファブリック)	A (ファブリック)	E (ファブリック)	S (ファブリック)	L (ファブリック)	M (ファブリック)	BETA (レザー)	ALFA GAMMA (レザー)	K (レザー)
CM66P	66オットマン	548,900	562,100	585,200	600,600	638,000	786,500	786,500	831,600	1,037,300
追加カバー										
CM66PRK	66オットマン	100,100	113,300	136,400	151,800	190,300	338,800	338,800	382,800	588,500

CM66P

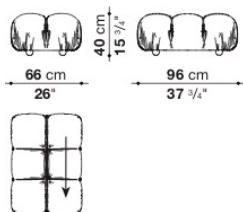

## N.B. / 注意事項

脚部：ビーチウッド 0441F となります。  
メタルパーツ：クロームスチール 0110M となります。

\* 追加エレメント用に、1アイテムにつきカラビナ2個が付属されています。

※レザーKランクはKOTO, KASIAよりお選びください。  
※カバーは旧タイプのCAMALEONDAソファに装着できません。  
※カバー交換は専門的技術を要しますので、詳しくはお問い合わせください。

## Rectangular ottoman cm 96

		B (ファブリック)	A (ファブリック)	E (ファブリック)	S (ファブリック)	L (ファブリック)	M (ファブリック)	BETA (レザー)	ALFA GAMMA (レザー)	K (レザー)
CM96P	96オットマン	548,900	562,100	585,200	600,600	638,000	786,500	786,500	831,600	1,037,300
追加カバー										
CM96PRK	96オットマン	100,100	113,300	136,400	151,800	190,300	338,800	338,800	382,800	588,500

## CM96P

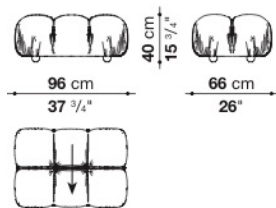

## N.B. / 注意事項

脚部：ビーチウッド 0441F となります。  
メタルパーツ：クロームスチール 0110M となります。

\* 追加エレメント用に、1アイテムにつきカラビナ2個が付属されています。

※レザークランクはKOTO, KASIAよりお選びください。  
※カバーは旧タイプのCAMALEONDAソファに装着できません。  
※カバー交換は専門的技術を要しますので、詳しくはお問い合わせください。

## Square ottoman cm 96

		B (ファブリック)	A (ファブリック)	E (ファブリック)	S (ファブリック)	L (ファブリック)	M (ファブリック)	BETA (レザー)	ALFA GAMMA (レザー)	K (レザー)
CM96PQ	96スクエアオットマン	657,800	673,200	701,800	720,500	765,600	974,600	974,600	1,031,800	1,293,600
追加カバー										
CM96PQRK	96スクエアオットマン	119,900	136,400	165,000	182,600	228,800	436,700	436,700	493,900	755,700

## CM96PQ

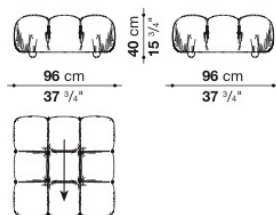

## N.B. / 注意事項

脚部：ビーチウッド 0441F となります。  
メタルパーツ：クロームスチール 0110M となります。

\* 追加エレメント用に、1アイテムにつきカラビナ2個が付属されています。

※レザークランクはKOTO, KASIAよりお選びください。  
※カバーは旧タイプのCAMALEONDAソファに装着できません。  
※カバー交換は専門的技術を要しますので、詳しくはお問い合わせください。



## TECHNICAL SPECIFICATIONS / 技術情報：

内部構造	鋼管及び成形鋼材
内部充填材	Bayfit®(バイエル社製)低温成形発泡ポリウレタン ポリエステルファイバー
オットマン、ベンチ 内部充填材	密度の異なる成形ポリウレタンの組み合わせ ポリエステルファイバー
座面充填材	成形ポリウレタン 羽毛 ポリエステルファイバー
脚部	ブロンズニッケル塗装、パフ仕上または、ブラッククローム塗装仕上 ダイキャストアルミニウム
脚部先端	熱可塑性プラスチック
表面張地	ファブリックまたは天然皮革

## Sofe cm 230

		B (ファブリック)	A (ファブリック)	E (ファブリック)	S (ファブリック)	L (ファブリック)	M (ファブリック)	BETA (レザー)	ALFA GAMMA (レザー)	K (レザー)
CH228	ソファ	1,225,400	1,268,300	1,315,600	1,399,200	1,538,900	1,820,500	1,820,500	2,069,100	2,274,800
追加カバー										
CH228_SRK	フレーム	258,500	290,400	320,100	379,500	416,900	751,300	751,300	853,600	937,200
CH228_SERK	シートクッション	144,100	165,000	180,400	209,000	229,900	354,200	354,200	401,500	443,300

## CH228

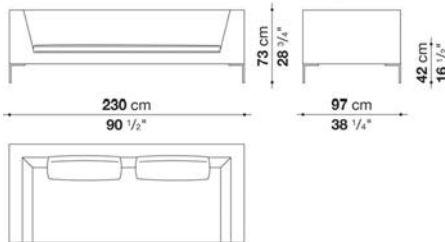

## N.B. / 注意事項

脚部：ブライトブラッシュアルミ0189A、ブロンズニッケル塗装0174B、ブラッククローム塗装アルミニウム0170Mよりお選びください。

- \* バッククッションは含まれておりません。オプションにて「バッククッションCH72\_C(72 x 48) x 2個」、より快適にご使用いただくためにアームレストクッション x 2個、オプションナルクッション x 1個を追加されることをお勧めします。
- \* レザーのフレームカバーは、タッカー仕様です。
- ※レザーKランクは、KOTOよりお選びください。

## Central element cm 158

		B (ファブリック)	A (ファブリック)	E (ファブリック)	S (ファブリック)	L (ファブリック)	M (ファブリック)	BETA (レザー)	ALFA GAMMA (レザー)	K (レザー)
CH156C	中央部エレメント	944,900	979,000	1,017,500	1,078,000	1,185,800	1,311,200	1,311,200	1,489,400	1,637,900
追加カバー										
CH156C_SRK	フレーム	194,700	217,800	237,600	278,300	306,900	447,700	447,700	508,200	558,800
CH156C_SERK	シートクッション	123,200	134,200	146,300	168,300	184,800	323,400	323,400	367,400	403,700

## CH156C

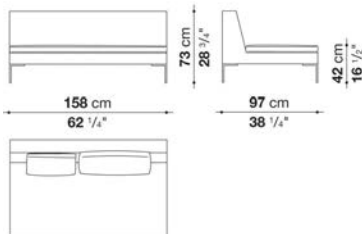

## N.B. / 注意事項

脚部：ブライトブラッシュアルミ0189A、ブロンズニッケル塗装0174B、ブラッククローム塗装アルミニウム0170Mよりお選びください。

- \* バッククッションは含まれておりません。オプションにて「バッククッションCH48\_C(48 x 48) x 1個、CH72\_C(72 x 48) x 1個」、より快適にご使用いただくためにオプションナルクッション x 1個を追加されることをお勧めします。
- \* レザーのフレームカバーは、タッカー仕様です。
- ※レザーKランクは、KOTOよりお選びください。

## Central element cm 230

		B (ファブリック)	A (ファブリック)	E (ファブリック)	S (ファブリック)	L (ファブリック)	M (ファブリック)	BETA (レザー)	ALFA GAMMA (レザー)	K (レザー)
CH228C	中央部エレメント	1,166,000	1,200,100	1,239,700	1,303,500	1,433,300	1,717,100	1,717,100	1,951,400	2,147,200
追加カバー										
CH228C_SRK	フレーム	202,400	224,400	243,100	286,000	313,500	580,800	580,800	660,000	723,800
CH228C_SERK	シートクッション	148,500	165,000	180,400	211,200	232,100	422,400	422,400	479,600	526,900

## CH228C

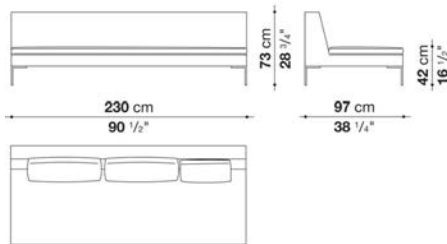

## N.B. / 注意事項

脚部：ブライトブラッシュアルミ0189A、ブロンズニッケル塗装0174B、ブラッククローム塗装アルミニウム0170Mよりお選びください。

\* バッククッションは含まれておりません。オプションにて「バッククッションCH48\_C(48 x 48) x 1個、CH72\_C(72 x 48) x 2個」、より快適にご使用いただくためにオプションクッション x 1個を追加されることをお勧めします。

\* レザーのフレームカバーは、タッカー仕様です。

※レザーKランクは、KOTOよりお選びください。

## Left and right terminal element cm 158

		B (ファブリック)	A (ファブリック)	E (ファブリック)	S (ファブリック)	L (ファブリック)	M (ファブリック)	BETA (レザー)	ALFA GAMMA (レザー)	K (レザー)
CH156S	レフト端部エレメント	985,600	1,018,600	1,052,700	1,123,100	1,235,300	1,384,900	1,384,900	1,573,000	1,729,200
CH156D	ライト端部エレメント	985,600	1,018,600	1,052,700	1,123,100	1,235,300	1,384,900	1,384,900	1,573,000	1,729,200
追加カバー										
CH156S_SRK	レフトフレーム	204,600	228,800	250,800	292,600	321,200	530,200	530,200	601,700	662,200
CH156D_SRK	ライトフレーム	204,600	228,800	250,800	292,600	321,200	530,200	530,200	601,700	662,200
CH156_SERK	シートクッション	123,200	134,200	146,300	168,300	184,800	294,800	294,800	333,300	368,500

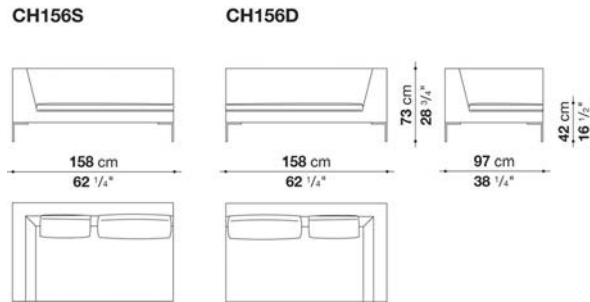

## N.B. / 注意事項

脚部：ブライトブラッシュアルミ0189A、ブロンズニッケル塗装0174B、ブラッククローム塗装アルミニウム0170Mよりお選びください。

\* バッククッションは含まれておりません。オプションにて「バッククッションCH48\_C(48 x 48) x 1個、CH72\_C(72 x 48) x 1個」、より快適にご使用いただくためにアームレストクッション x 1個を追加されることをお勧めします。

\* レザーのフレームカバーは、タッカー仕様です。

※レザーKランクは、KOTOよりお選びください。

## Left and right terminal element cm 230

		B (ファブリック)	A (ファブリック)	E (ファブリック)	S (ファブリック)	L (ファブリック)	M (ファブリック)	BETA (レザー)	ALFA GAMMA (レザー)	K (レザー)
CH228S	レフト端部エレメント	1,200,100	1,236,400	1,280,400	1,358,500	1,494,900	1,758,900	1,758,900	1,996,500	2,198,900
CH228D	ライト端部エレメント	1,200,100	1,236,400	1,280,400	1,358,500	1,494,900	1,758,900	1,758,900	1,996,500	2,198,900
追加カバー										
CH228S_SRK	レフトフレーム	224,400	254,100	279,400	330,000	363,000	660,000	660,000	748,000	823,900
CH228D_SRK	ライトフレーム	224,400	254,100	279,400	330,000	363,000	660,000	660,000	748,000	823,900
CH228T_SERK	シートクッション	148,500	165,000	180,400	211,200	232,100	385,000	385,000	437,800	480,700

CH228S

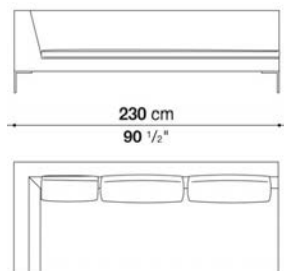

CH228D

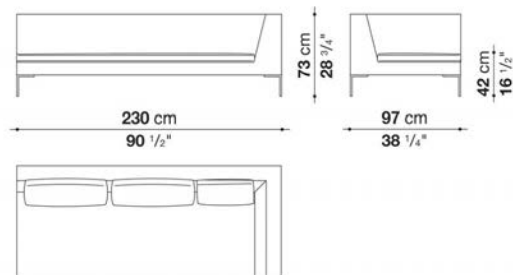

## N.B. / 注意事項

脚部：ブライトブラッシュアルミ0189A、ブロンズニッケル塗装0174B、ブラッククローム塗装アルミニウム0170Mよりお選びください。

\* バッククッションは含まれておりません。オプションにて「バッククッションCH48\_C(48 x 48) x 1個、CH72\_C(72 x 48) x 2個」、より快適にご使用いただくためにアームレストクッション x 1個とオプションクッション x 1個を追加されることをお勧めします。

\* レザーのフレームカバーは、タッカー仕様です。

※レザークランクは、KOTOよりお選びください。

## Left and right ottoman-terminal element cm 158

		B (ファブリック)	A (ファブリック)	E (ファブリック)	S (ファブリック)	L (ファブリック)	M (ファブリック)	BETA (レザー)	ALFA GAMMA (レザー)	K (レザー)
CH156TPS	レフトオットマン端部エレメント	947,100	977,900	1,013,100	1,069,200	1,175,900	1,351,900	1,351,900	1,536,700	1,689,600
CH156TPD	ライトオットマン端部エレメント	947,100	977,900	1,013,100	1,069,200	1,175,900	1,351,900	1,351,900	1,536,700	1,689,600
追加カバー										
CH156TPS_SRK	レフトオットマン端部エレメント	188,100	211,200	228,800	262,900	288,200	456,500	456,500	518,100	570,900
CH156TPD_SRK	ライトオットマン端部エレメント	188,100	211,200	228,800	262,900	288,200	456,500	456,500	518,100	570,900
CH156TPS_SERK	レフトシートクッション	129,800	141,900	157,300	178,200	195,800	357,500	357,500	407,000	447,700
CH156TPD_SERK	ライトシートクッション	129,800	141,900	157,300	178,200	195,800	357,500	357,500	407,000	447,700

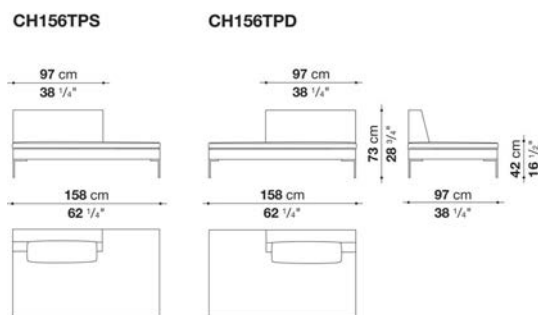

## N.B. / 注意事項

脚部：ブライトブラッシュアルミ0189A、ブロンズニッケル塗装0174B、ブラッククローム塗装アルミニウム0170Mよりお選びください。

\* バッククッションは含まれておりません。オプションにて「バッククッションCH72\_C(72 x 48) x 1個」、より快適にご使用いただくためにオプションクッション x 1個を追加されることをお勧めします。

\* レザーのフレームカバーは、タッカー仕様です。

※レザーKランクは、KOTOよりお選びください。



## Left and right chaise longue cm 158

		B (ファブリック)	A (ファブリック)	E (ファブリック)	S (ファブリック)	L (ファブリック)	M (ファブリック)	BETA (レザー)	ALFA GAMMA (レザー)	K (レザー)
CH156LS	レフトシエーズロング	982,300	1,013,100	1,049,400	1,107,700	1,217,700	1,402,500	1,402,500	1,592,800	1,751,200
CH156LD	ライトシエーズロング	982,300	1,013,100	1,049,400	1,107,700	1,217,700	1,402,500	1,402,500	1,592,800	1,751,200
追加カバー										
CH156LS_SRK	レフトフレーム	194,700	217,800	237,600	271,700	299,200	471,900	471,900	536,800	591,800
CH156LD_SRK	ライトフレーム	194,700	217,800	237,600	271,700	299,200	471,900	471,900	536,800	591,800
CH156LS_SERK	レフトシートクッション	134,200	148,500	163,900	184,800	204,600	370,700	370,700	421,300	463,100
CH156LD_SERK	ライトシートクッション	134,200	148,500	163,900	184,800	204,600	370,700	370,700	421,300	463,100

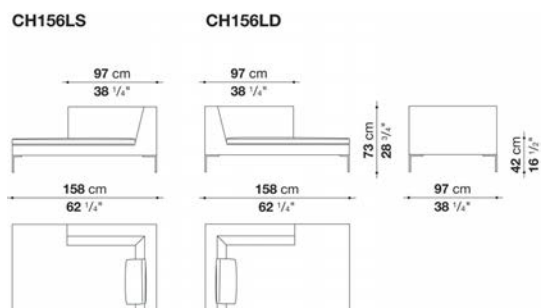

## N.B. / 注意事項

脚部：ブライトブラッシュアルミ0189A、ブロンズニッケル塗装0174B、ブラックローム塗装アルミニウム0170Mよりお選びください。

\* バッククッションは含まれておりません。オプションにて「バッククッションCH48\_C(48 x 48) x 1個」、より快適にご使用いただくためにアームレストクッション x 1個を追加されることをお勧めします。

\* レザーのフレームカバーは、タッカー仕様です。

※レザーKランクは、KOTOよりお選びください。

## Left and right chaise longue cm 230

		B (ファブリック)	A (ファブリック)	E (ファブリック)	S (ファブリック)	L (ファブリック)	M (ファブリック)	BETA (レザー)	ALFA GAMMA (レザー)	K (レザー)
CH228LS	レフトシエーズロング	1,236,400	1,279,300	1,327,700	1,412,400	1,553,200	1,785,300	1,785,300	2,028,400	2,231,900
CH228LD	ライトシエーズロング	1,236,400	1,279,300	1,327,700	1,412,400	1,553,200	1,785,300	1,785,300	2,028,400	2,231,900
追加カバー										
CH228LS_SRK	レフトフレーム	237,600	267,300	297,000	348,700	383,900	595,100	595,100	674,300	742,500
CH228LD_SRK	ライトフレーム	237,600	267,300	297,000	348,700	383,900	595,100	595,100	674,300	742,500
CH228LS_SERK	レフトシートクッション	171,600	191,400	209,000	245,300	270,600	464,200	464,200	526,900	578,600
CH228LD_SERK	ライトシートクッション	171,600	191,400	209,000	245,300	270,600	464,200	464,200	526,900	578,600

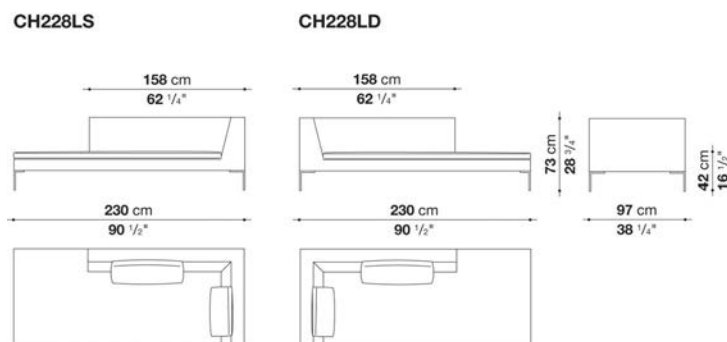

## N.B. / 注意事項

脚部：ブライトブラッシュアルミ0189A、ブロンズニッケル塗装0174B、ブラックローム塗装アルミニウム0170Mよりお選びください。

\* バッククッションは含まれておりません。オプションにて「バッククッションCH48\_C(48 x 48) x 1個、CH72\_C(72 x 48) x 1個」、より快適にご使用いただくためにアームレストクッション x 1個を追加されることをお勧めします。

\* レザーのフレームカバーは、タッカー仕様です。

※レザーKランクは、KOTOよりお選びください。

## Chaise longue cm 181

		B (ファブリック)	A (ファブリック)	E (ファブリック)	S (ファブリック)	L (ファブリック)	M (ファブリック)	BETA (レザー)	ALFA GAMMA (レザー)	K (レザー)
CH180L	シェーズロング	790,900	816,200	844,800	896,500	986,700	1,101,100	1,101,100	1,249,600	1,375,000
追加カバー										
CH180L_SRK	フレーム	118,800	130,900	143,000	165,000	180,400	258,500	258,500	292,600	320,100
CH180L_SERK	シートクッション	130,900	144,100	156,200	177,100	194,700	363,000	363,000	411,400	453,200
CH180L_PRK	ヘッドレストクッション	38,500	39,600	46,200	52,800	57,200	89,100	89,100	101,200	112,200

## CH180L

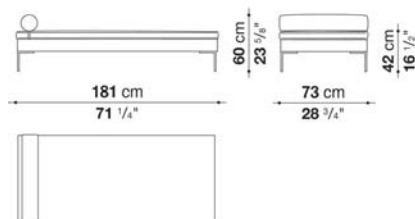

N.B. / 注意事項

脚部：ブライトブラッシュアルミ0189A、ブロンズニッケル塗装0174B、ブラッククローム塗装アルミニウム0170Mよりお選びください。

\* レザーのフレームカバーは、タッカー仕様です。  
 ※レザークッションはKANU,KOTOよりお選びください。

## Bench cm 151

		B (ファブリック)	A (ファブリック)	E (ファブリック)	S (ファブリック)	L (ファブリック)	M (ファブリック)	BETA (レザー)	ALFA GAMMA (レザー)	K (レザー)
CH150P	ベンチ	349,800	355,300	365,200	380,600	419,100	436,700	436,700	495,000	544,500
追加カバー										
CH150P_RK	ベンチ	57,200	63,800	72,600	83,600	92,400	179,300	179,300	204,600	224,400

## CH150P

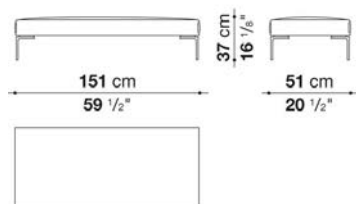

N.B. / 注意事項

脚部：ブライトブラッシュアルミ0189A、ブロンズニッケル塗装0174B、ブラッククローム塗装アルミニウム0170Mよりお選びください。

\* レザーのフレームカバーは、タッカー仕様です。  
 ※レザークッションはKANU,KOTOよりお選びください。

Ottoman cm 122

		B (ファブリック)	A (ファブリック)	E (ファブリック)	S (ファブリック)	L (ファブリック)	M (ファブリック)	BETA (レザー)	ALFA GAMMA (レザー)	K (レザー)	
CHP	オットマン	371,800	381,700	391,600	411,400	453,200	531,300	531,300	602,800	662,200	
追加カバー											
CHP_RK	オットマン	72,600	81,400	89,100	106,700	118,800	270,600	270,600	304,700	335,500	

CHP

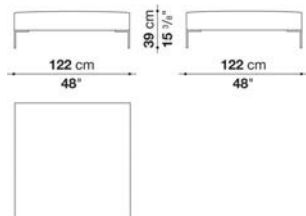

N.B. / 注意事項

脚部 : ブライトブラッシュアルミ0189A、ブロンズニッケル塗装0174B、ブラックローム塗装アルミニウム0170Mよりお選びください。

\* レザーのフレームカバーは、タッカー仕様です。  
 ※レザーKランクはKANU,KOTOよりお選びください。

Back cushions

		B (ファブリック)	A (ファブリック)	E (ファブリック)	S (ファブリック)	L (ファブリック)	M (ファブリック)	BETA (レザー)	ALFA GAMMA (レザー)	K (レザー)	
CH48_C	バッククッション 48 x 48cm	53,900	58,300	61,600	72,600	88,000	112,200	112,200	125,400	138,600	
CH72_C	バッククッション 72 x 48cm	79,200	84,700	92,400	110,000	144,100	167,200	167,200	189,200	217,800	
追加カバー											
CH48_CRK	バッククッション 48 x 48cm	35,200	39,600	44,000	57,200	72,600	96,800	96,800	111,100	121,000	
CH72_CRK	バッククッション 72 x 48cm	56,100	60,500	68,200	85,800	123,200	148,500	148,500	168,300	183,700	

N.B. / 注意事項

※レザーKランクは、KANU,KASIA,KOTOよりお選びください。

Armrest cushions CHARLES : box style

		B (ファブリック)	A (ファブリック)	E (ファブリック)	S (ファブリック)	L (ファブリック)	M (ファブリック)	BETA (レザー)	ALFA GAMMA (レザー)	K (レザー)
BF60_60	アームレストクッション 60 x 60cm	68,200	74,800	85,800	101,200	125,400	148,500	148,500	167,200	194,700
追加カバー										
BF60_60RK	アームレストクッション 60 x 60cm	44,000	52,800	62,700	81,400	106,700	130,900	130,900	154,000	184,800



BF60\_60

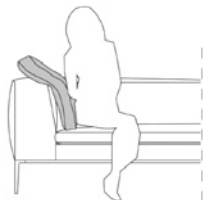

N.B. / 注意事項

※レザーランクは、KANU,KASIA,KOTOよりお選びください。

Armrest cushions CHARLES : pillow style

		B (ファブリック)	A (ファブリック)	E (ファブリック)	S (ファブリック)	L (ファブリック)	M (ファブリック)	BETA (レザー)	ALFA GAMMA (レザー)	K (レザー)
BG60_60	アームレストクッション 60 x 60cm	52,800	55,000	61,600	70,400	83,600	118,800	118,800	135,300	157,300
追加カバー										
BG60_60RK	アームレストクッション 60 x 60cm	26,400	29,700	35,200	44,000	57,200	91,300	91,300	105,600	127,600



BG60\_60

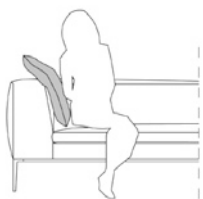

N.B. / 注意事項

※レザーランクは、KANU,KASIA,KOTOよりお選びください。

## Optional cushions CHARLES : box style

		B (ファブリック)	A (ファブリック)	E (ファブリック)	S (ファブリック)	L (ファブリック)	M (ファブリック)	BETA (レザー)	ALFA GAMMA (レザー)	K (レザー)
OF55_30	オプションナルクッション 55 x 30cm	47,300	50,600	55,000	61,600	70,400	94,600	94,600	105,600	134,200
OF55_40	オプションナルクッション 55 x 40cm	61,600	68,200	73,700	91,300	99,000	136,400	136,400	154,000	167,200
OF48_48	オプションナルクッション 48 x 48cm	55,000	61,600	67,100	82,500	89,100	124,300	124,300	139,700	152,900
4OF48_48	オプションナルクッション 48 x 48cm 4個セット	149,600	165,000	177,100	196,900	286,000	432,300	432,300	489,500	537,900
追加カバー										
OF55_30RK	オプションナルクッション 55 x 30cm	31,900	35,200	39,600	47,300	50,600	74,800	74,800	84,700	92,400
OF55_40RK	オプションナルクッション 55 x 40cm	44,000	48,400	55,000	63,800	69,300	101,200	101,200	115,500	127,600
OF48_48RK	オプションナルクッション 48 x 48cm	39,600	44,000	50,600	58,300	63,800	92,400	92,400	105,600	116,600
4OF48_48RK	オプションナルクッション(4個セット) 48x48cm	85,800	100,100	110,000	126,500	211,200	341,000	341,000	387,200	425,700

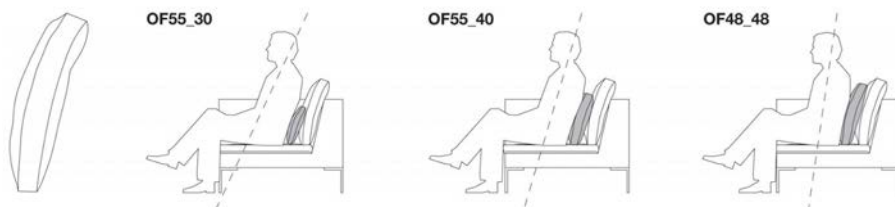

## N.B. / 注意事項

- ※4個セットは、同一ファブリックまたはレザーとなります。
- ※レザーランクは、KANU,KASIA,KOTOよりお選びください。

## Optional cushions CHARLES : pillow style

		B (ファブリック)	A (ファブリック)	E (ファブリック)	S (ファブリック)	L (ファブリック)	M (ファブリック)	BETA (レザー)	ALFA GAMMA (レザー)	K (レザー)	
OG55_30	オプションナルクッション 55 x 30cm	39,600	44,000	48,400	53,900	62,700	82,500	82,500	92,400	118,800	
OG55_40	オプションナルクッション 55 x 40cm	53,900	59,400	63,800	79,200	85,800	118,800	118,800	134,200	148,500	
OG48_48	オプションナルクッション 48 x 48cm	48,400	50,600	61,600	70,400	82,500	89,100	89,100	100,100	112,200	
4OG48_48	オプションナルクッション 48 x 48cm 4個セット	149,600	161,700	193,600	224,400	261,800	281,600	281,600	319,000	350,900	
追加カバー											
OG55_30RK	オプションナルクッション 55 x 30cm	20,900	24,200	27,500	33,000	39,600	60,500	60,500	70,400	94,600	
OG55_40RK	オプションナルクッション 55 x 40cm	38,500	44,000	50,600	59,400	63,800	93,500	93,500	105,600	116,600	
OG48_48RK	オプションナルクッション 48 x 48cm	27,500	30,800	36,300	39,600	47,300	51,700	51,700	58,300	63,800	
4OG48_48RK	オプションナルクッション(4個セット) 48 x 48cm	85,800	93,500	112,200	128,700	149,600	161,700	161,700	182,600	202,400	



N.B. / 注意事項

※4個セットは、同一ファブリックまたはレザーとなります。  
 ※レザーランクは、KANU,KASIA,KOTOよりお選びください。



---

TECHNICAL SPECIFICATIONS / 技術情報 :

内部構造	鋼管及び成形鋼材
内部充填材	Bayfit®(バイエル社製)低温成形発泡ポリウレタン、ポリエステルファイバー
座面充填材	成形ポリウレタン、羽毛、ポリエステルファイバー
脚部	ブロンズニッケル塗装、パフ仕上または、ブラッククローム塗装仕上 ダイキャストアルミニウム
脚部先端	熱可塑性プラスチック
表面張地	ファブリックまたは天然皮革



Sofa cm 270

		B (ファブリック)	A (ファブリック)	E (ファブリック)	S (ファブリック)	L (ファブリック)	M (ファブリック)	BETA (レザー)	ALFA GAMMA (レザー)	K (レザー)
CHL270	ソファ	1,558,700	1,609,300	1,690,700	1,790,800	2,015,200	2,405,700	2,405,700	2,733,500	3,005,200
追加カバー										
CHL270_SRK	フレーム	243,100	264,000	316,800	368,500	459,800	834,900	834,900	947,100	1,158,300
CHL270_SERK	シートクッション	156,200	173,800	199,100	232,100	322,300	526,900	526,900	597,300	658,900

CHL270

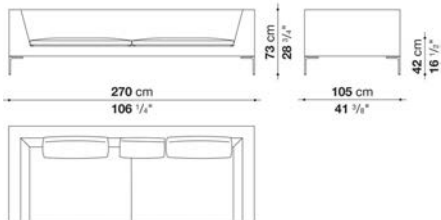

N.B. / 注意事項

脚部：ブライトブラッシュアルミ0189A、ブロンズニッケル塗装0174B、ブラッククローム塗装アルミニウム0170Mよりお選びください。

- \* バッククッションは含まれておりません。オプションにて「バッククッションCH48\_C(48 x 48) x 1個、CH72\_C(72 x 48) x 2個」、より快適にご使用いただくためにアームレストクッション x 2個、オプションナルクッション x 2個を追加されることをお勧めします。
- \* レザーのフレームカバーは、タッカー仕様です。
- ※レザーKランクは、KOTOよりお選びください。

Sofa cm 270 -1

		B (ファブリック)	A (ファブリック)	E (ファブリック)	S (ファブリック)	L (ファブリック)	M (ファブリック)	BETA (レザー)	ALFA GAMMA (レザー)	K (レザー)
CHL270_1	ソファ	1,545,500	1,578,500	1,665,400	1,749,000	1,896,400	2,314,400	2,314,400	2,630,100	2,894,100
追加カバー										
CHL270_ISRK	フレーム	243,100	264,000	316,800	368,500	459,800	834,900	834,900	947,100	1,158,300
CHL270_ISERK	シートクッション	135,300	148,500	180,400	211,200	267,300	448,800	448,800	509,300	561,000

CHL270\_1

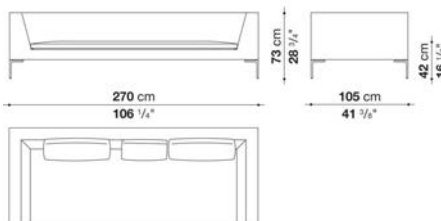

N.B. / 注意事項

脚部：ブライトブラッシュアルミ0189A、ブロンズニッケル塗装0174B、ブラッククローム塗装アルミニウム0170Mよりお選びください。

- \* バッククッションは含まれておりません。オプションにて「バッククッションCH48\_C(48 x 48) x 1個、CH72\_C(72 x 48) x 2個」、より快適にご使用いただくためにアームレストクッション x 2個、オプションナルクッション x 2個を追加されることをお勧めします。
- \* レザーのフレームカバーは、タッカー仕様です。
- ※レザーKランクは、KOTOよりお選びください。

Left and right terminal element cm 158

		B (ファブリック)	A (ファブリック)	E (ファブリック)	S (ファブリック)	L (ファブリック)	M (ファブリック)	BETA (レザー)	ALFA GAMMA (レザー)	K (レザー)
CHL158S	レフト端部エレメント	1,050,500	1,084,600	1,136,300	1,199,000	1,340,900	1,520,200	1,520,200	1,727,000	1,897,500
CHL158D	ライト端部エレメント	1,050,500	1,084,600	1,136,300	1,199,000	1,340,900	1,520,200	1,520,200	1,727,000	1,897,500
追加カバー										
CHL158S_SRK	レフトフレーム	195,800	211,200	233,200	264,000	338,800	569,800	569,800	647,900	784,300
CHL158D_SRK	ライトフレーム	195,800	211,200	233,200	264,000	338,800	569,800	569,800	647,900	784,300
CHL158_SERK	シートクッション	124,300	139,700	163,900	191,400	270,600	302,500	302,500	344,300	377,300

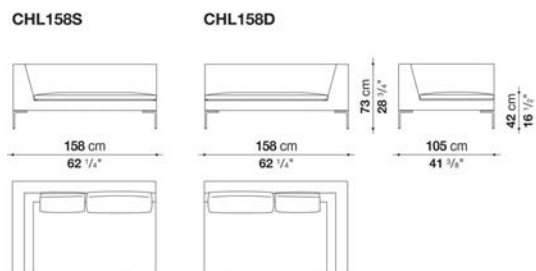

N.B. / 注意事項

脚部：ブライトブラッシュアルミ0189A、ブロンズニッケル塗装0174B、ブラックローム塗装アルミニウム0170Mよりお選びください。

\* バッククッションは含まれておりません。オプションにて「バッククッションCH48\_C(48 x 48) x 1個、CH72\_C(72 x 48) x 1個」、より快適にご使用いただくためにアームレストクッション x 1個、オプションナルクッション x 1個を追加されることをお勧めします。

\* レザーのフレームカバーは、タッカー仕様です。

※レザークランクは、KOTOよりお選びください。

Left and right terminal element cm 247

		B (ファブリック)	A (ファブリック)	E (ファブリック)	S (ファブリック)	L (ファブリック)	M (ファブリック)	BETA (レザー)	ALFA GAMMA (レザー)	K (レザー)
CHL247S	レフト端部エレメント	1,523,500	1,574,100	1,637,900	1,719,300	1,918,400	2,266,000	2,266,000	2,574,000	2,832,500
CHL247D	ライト端部エレメント	1,523,500	1,574,100	1,637,900	1,719,300	1,918,400	2,266,000	2,266,000	2,574,000	2,832,500
追加カバー										
CHL247S_SRK	レフトフレーム	220,000	237,600	279,400	323,400	399,300	695,200	695,200	789,800	976,800
CHL247D_SRK	ライトフレーム	220,000	237,600	279,400	323,400	399,300	695,200	695,200	789,800	976,800
CHL247_SERK	シートクッション	169,400	191,400	217,800	249,700	330,000	530,200	530,200	601,700	662,200

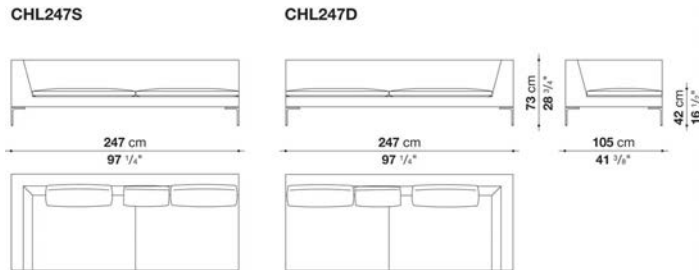

N.B. / 注意事項

脚部：ブライトブラッシュアルミ0189A、ブロンズニッケル塗装0174B、ブラックローム塗装アルミニウム0170Mよりお選びください。

- \* バッククッションは含まれておりません。オプションにて「バッククッションCH48\_C(48 x 48) x 1個、CH72\_C(72 x 48) x 2個」、より快適にご使用いただくためにアームレストクッション x 1個、オプションナルクッション x 2個を追加されることをお勧めします。
- \* レザーのフレームカバーは、タッカー仕様です。
- ※レザーKランクは、KOTOよりお選びください。

Left and right terminal element cm 247 -1

		B (ファブリック)	A (ファブリック)	E (ファブリック)	S (ファブリック)	L (ファブリック)	M (ファブリック)	BETA (レザー)	ALFA GAMMA (レザー)	K (レザー)
CHL247S_1	レフト端部エレメント	1,443,200	1,471,800	1,549,900	1,624,700	1,757,800	2,106,500	2,106,500	2,393,600	2,632,300
CHL247D_1	ライト端部エレメント	1,443,200	1,471,800	1,549,900	1,624,700	1,757,800	2,106,500	2,106,500	2,393,600	2,632,300
追加カバー										
CHL247S_1SRK	レフトフレーム	220,000	237,600	279,400	323,400	399,300	695,200	695,200	789,800	976,800
CHL247D_1SRK	ライトフレーム	220,000	237,600	279,400	323,400	399,300	695,200	695,200	789,800	976,800
CHL247_1SERK	シートクッション	135,300	148,500	180,400	211,200	267,300	448,800	448,800	509,300	561,000

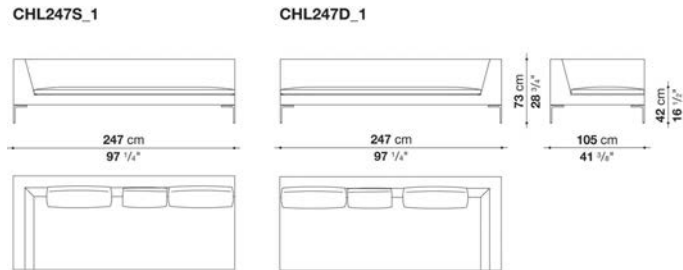

N.B. / 注意事項

脚部：ブライトブラッシュアルミ0189A、ブロンズニッケル塗装0174B、ブラックローム塗装アルミニウム0170Mよりお選びください。

- \* バッククッションは含まれておりません。オプションにて「バッククッションCH48\_C(48 x 48) x 1個、CH72\_C(72 x 48) x 2個」、より快適にご使用いただくためにアームレストクッション x 1個、オプションナルクッション x 2個を追加されることをお勧めします。
- \* レザーのフレームカバーは、タッカー仕様です。
- ※レザークッションは、KOTOよりお選びください。

Left and right chaise longue cm 158

		B (ファブリック)	A (ファブリック)	E (ファブリック)	S (ファブリック)	L (ファブリック)	M (ファブリック)	BETA (レザー)	ALFA GAMMA (レザー)	K (レザー)
CHL135LS	レフトシェーズロング	1,180,300	1,214,400	1,269,400	1,340,900	1,489,400	1,729,200	1,729,200	1,964,600	2,161,500
CHL135LD	ライトシェーズロング	1,180,300	1,214,400	1,269,400	1,340,900	1,489,400	1,729,200	1,729,200	1,964,600	2,161,500
追加カバー										
CHL135LS_SRK	レフトフレーム	174,900	191,400	212,300	240,900	315,700	551,100	551,100	624,800	773,300
CHL135LD_SRK	ライトフレーム	174,900	191,400	212,300	240,900	315,700	551,100	551,100	624,800	773,300
CHL135LS_SERK	レフトシートクッション	137,500	156,200	181,500	215,600	304,700	411,400	411,400	467,500	513,700
CHL135LD_SERK	ライトシートクッション	137,500	156,200	181,500	215,600	304,700	411,400	411,400	467,500	513,700

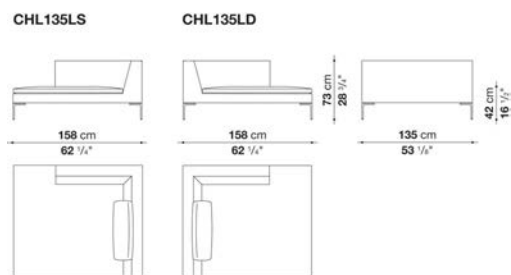

N.B. / 注意事項

脚部：ブライトブラッシュアルミ0189A、ブロンズニッケル塗装0174B、ブラックローム塗装アルミニウム0170Mよりお選びください。

- \* バッククッションは含まれておりません。オプションにて「バッククッションCH72\_C(72 x 48) x 1個」、より快適にご利用いただくためにアームレストクッション x 1個、オプションナルクッション x 1個を追加されることをお勧めします。
- \* レザーのフレームカバーは、タッカー仕様です。
- ※レザーKランクは、KOTOよりお選びください。

Left and right chaise longue cm 247

		B (ファブリック)	A (ファブリック)	E (ファブリック)	S (ファブリック)	L (ファブリック)	M (ファブリック)	BETA (レザー)	ALFA GAMMA (レザー)	K (レザー)
CHL247LS_1	レフトシエーズロング	1,490,500	1,522,400	1,607,100	1,687,400	1,832,600	2,262,700	2,262,700	2,569,600	2,825,900
CHL247LD_1	ライトシエーズロング	1,490,500	1,522,400	1,607,100	1,687,400	1,832,600	2,262,700	2,262,700	2,569,600	2,825,900
追加カバー										
CHL247LS_1SRK	レフトフレーム	247,500	265,100	312,400	357,500	438,900	767,800	767,800	862,400	1,069,200
CHL247LD_1SRK	ライトフレーム	247,500	265,100	312,400	357,500	438,900	767,800	767,800	871,200	1,069,200
CHL247LS_1SERK	レフトシートクッション	140,800	154,000	191,400	226,600	288,200	519,200	519,200	588,500	647,900
CHL247LD_1SERK	ライトシートクッション	140,800	154,000	191,400	226,600	288,200	519,200	519,200	588,500	647,900

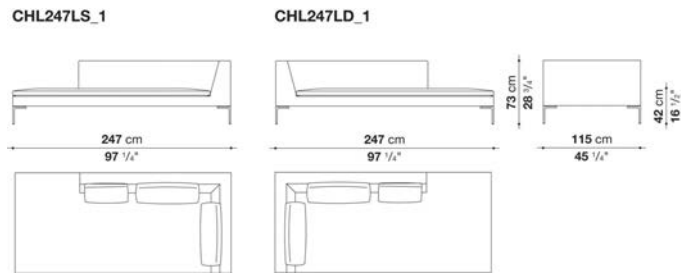

N.B. / 注意事項

脚部：ブライトブラッシュアルミ0189A、ブロンズニッケル塗装0174B、ブラックローム塗装アルミニウム0170Mよりお選びください。

- \* バッククッションは含まれておりません。オプションにて「バッククッションCH48\_C(48 x 48) x 1個、CH72\_C(72 x 48) x 2個」、より快適にご使用いただくためにアームレストクッション x 1個、オプションナルクッション x 1個を追加されることをお勧めします。
- \* レザーのフレームカバーは、タッカー仕様です。
- ※レザーKランクは、KOTOよりお選びください。

Back cushions CHARLES LARGE

		B (ファブリック)	A (ファブリック)	E (ファブリック)	S (ファブリック)	L (ファブリック)	M (ファブリック)	BETA (レザー)	ALFA GAMMA (レザー)	K (レザー)
<b>CH48_C</b>	バッククッション 48 x 48cm	53,900	58,300	61,600	72,600	88,000	112,200	112,200	125,400	138,600
<b>CH72_C</b>	バッククッション 72 x 48cm	79,200	84,700	92,400	110,000	144,100	167,200	167,200	189,200	217,800
追加カバー										
<b>CH48_CRK</b>	バッククッション 48 x 48cm	35,200	39,600	44,000	57,200	72,600	96,800	96,800	111,100	121,000
<b>CH72_CRK</b>	バッククッション 72 x 48cm	56,100	60,500	68,200	85,800	123,200	148,500	148,500	168,300	183,700

N.B. / 注意事項

※レザーランクは、KANU,KASIA,KOTOよりお選びください。

Armrest cushions CHARLES LARGE : box style

		B (ファブリック)	A (ファブリック)	E (ファブリック)	S (ファブリック)	L (ファブリック)	M (ファブリック)	BETA (レザー)	ALFA GAMMA (レザー)	K (レザー)
<b>BF60_60</b>	アームレストクッション 60 x 60cm	68,200	74,800	85,800	101,200	125,400	148,500	148,500	167,200	194,700
追加カバー										
<b>BF60_60RK</b>	アームレストクッション 60 x 60cm	44,000	52,800	62,700	81,400	106,700	130,900	130,900	154,000	184,800

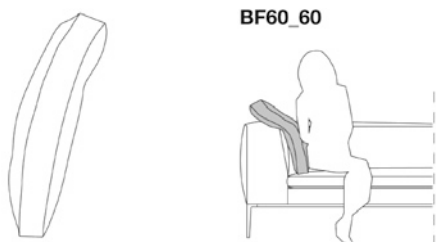

N.B. / 注意事項

※レザーランクは、KANU,KASIA,KOTOよりお選びください。

Armrest cushions CHARLES LARGE : pillow style

		B (ファブリック)	A (ファブリック)	E (ファブリック)	S (ファブリック)	L (ファブリック)	M (ファブリック)	BETA (レザー)	ALFA GAMMA (レザー)	K (レザー)
BG60_60	アームレストクッション 60 x 60cm	52,800	55,000	61,600	70,400	83,600	118,800	118,800	135,300	157,300
追加カバー										
BG60_60RK	アームレストクッション 60 x 60cm	26,400	29,700	35,200	44,000	57,200	91,300	91,300	105,600	127,600



BG60\_60



N.B. / 注意事項

※レザーランクは、KANU,KASIA,KOTOよりお選びください。



Optional cushions CHARLES LARGE : box style

		B (ファブリック)	A (ファブリック)	E (ファブリック)	S (ファブリック)	L (ファブリック)	M (ファブリック)	BETA (レザー)	ALFA GAMMA (レザー)	K (レザー)
OF55_30	オプションナルクッション 55 x 30cm	47,300	50,600	55,000	61,600	70,400	94,600	94,600	105,600	134,200
OF55_40	オプションナルクッション 55 x 40cm	61,600	68,200	73,700	91,300	99,000	136,400	136,400	154,000	167,200
OF48_48	オプションナルクッション 48 x 48cm	55,000	61,600	67,100	82,500	89,100	124,300	124,300	139,700	152,900
4OF48_48	オプションナルクッション 48 x 48cm 4個セット	149,600	165,000	177,100	196,900	286,000	432,300	432,300	489,500	537,900
追加カバー										
OF55_30RK	オプションナルクッション 55 x 30cm	31,900	35,200	39,600	47,300	50,600	74,800	74,800	84,700	92,400
OF55_40RK	オプションナルクッション 55 x 40cm	44,000	48,400	55,000	63,800	69,300	101,200	101,200	115,500	127,600
OF48_48RK	オプションナルクッション 48 x 48cm	39,600	44,000	50,600	58,300	63,800	92,400	92,400	105,600	116,600
4OF48_48RK	オプションナルクッション(4個セット) 48x48cm	85,800	100,100	110,000	126,500	211,200	341,000	341,000	387,200	425,700

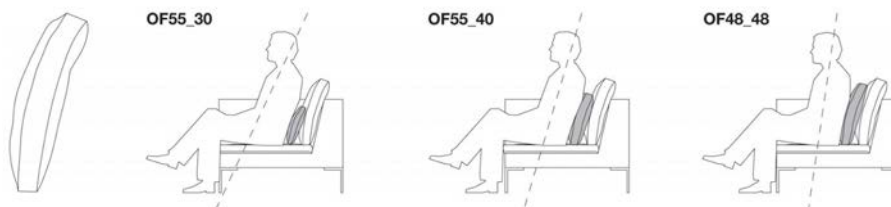

N.B. / 注意事項

※4個セットは、同一ファブリックまたはレザーでのオーダーとなります。  
 ※レザーランクは、KANU,KASIA,KOTOよりお選びください。

Optional cushions CHARLES LARGE : pillow style

		B (ファブリック)	A (ファブリック)	E (ファブリック)	S (ファブリック)	L (ファブリック)	M (ファブリック)	BETA (レザー)	ALFA GAMMA (レザー)	K (レザー)
OG55_30	オプションナルクッション 55 x 30cm	39,600	44,000	48,400	53,900	62,700	82,500	82,500	92,400	118,800
OG55_40	オプションナルクッション 55 x 40cm	53,900	59,400	63,800	79,200	85,800	118,800	118,800	134,200	148,500
OG48_48	オプションナルクッション 48 x 48cm	48,400	50,600	61,600	70,400	82,500	89,100	89,100	100,100	112,200
4OG48_48	オプションナルクッション 48 x 48cm 4個セット	149,600	161,700	193,600	224,400	261,800	281,600	281,600	319,000	350,900
追加カバー										
OG55_30RK	オプションナルクッション 55 x 30cm	20,900	24,200	27,500	33,000	39,600	60,500	60,500	70,400	94,600
OG55_40RK	オプションナルクッション 55 x 40cm	38,500	44,000	50,600	59,400	63,800	93,500	93,500	105,600	116,600
OG48_48RK	オプションナルクッション 48 x 48cm	27,500	30,800	36,300	39,600	47,300	51,700	51,700	58,300	63,800
4OG48_48RK	オプションナルクッション(4個セット) 48 x 48cm	85,800	93,500	112,200	128,700	149,600	161,700	161,700	182,600	202,400

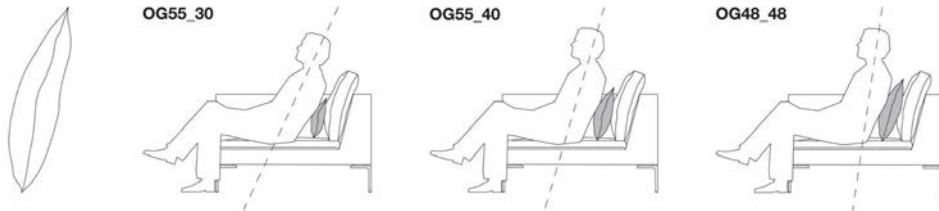

N.B. / 注意事項

※4個セットは、同一ファブリックまたはレザーでのオーダーとなります。  
 ※レザーランクは、KANU,KASIA,KOTOよりお選びください。



---

TECHNICAL SPECIFICATIONS / 技術情報 :

フレーム	無垢材
スパーサー	アルマイト処理を施したアルミニウム
脚部先端	熱可塑性プラスチック
張地	厚革

## Armchair cm 75 (oak frame)

		Embossed thick leather (レザー)	Thick leather (レザー)					
CR75R	アームチェア(オーク)	995,500	995,500					

CR75R

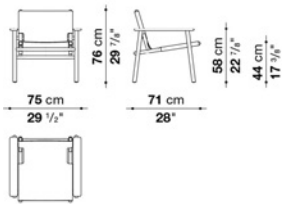

## N.B. / 注意事項

フレーム：オーク（ライト0374C、ブラック0381N）よりお選びください。ライトオーク0374Cの場合はブライトアルマイトスパーサー-0042Cとなり、ブラックオーク0381Nの場合はダークアルマイトスパーサー-0066Sとなります。  
 張地：厚革（ミルクホワイト1121104、ナチュラル1121300、ブラック1121150、ダークブラウン1121350、ダブグレー1121280、アイボリー1121201）、または、エンボス厚革（ナチュラル1136100、ブラック1136150、ダークブラウン1136350、ボルドー1136750、マッドグリーン1136420、ボトルグリーン113640）よりお選びください。

## Armchair cm 75 (stained ash frame)

		Embossed thick leather (レザー)	Thick leather (レザー)					
CR75F	アームチェア(アッシュ)	915,200	915,200					

CR75F

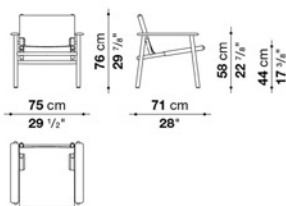

## N.B. / 注意事項

フレーム：ステインドアッシュ（クランベリーレッド0468M、または、シーウードグリーン0454V）よりお選びください。いずれの場合も、ブライトアルマイトスパーサー-0042Cとなります。  
 張地：厚革（ミルクホワイト1121104、ナチュラル1121300、ブラック1121150、ダークブラウン1121350、ダブグレー1121280、アイボリー1121201）、または、エンボス厚革（ナチュラル1136100、ブラック1136150、ダークブラウン1136350、ボルドー1136750、マッドグリーン1136420、ボトルグリーン113640）よりお選びください。



## TECHNICAL SPECIFICATIONS / 技術情報 :

内部構造	鋼管及び成形鋼材
内部充填材	Bayfit®(バイエル社製)低温成形発泡ポリウレタン、ポリエステルファイバー
座面 / アームレスト充填材	密度の異なる成形ポリウレタンの組み合わせ、ポリエステルファイバー
背面充填材	成形ポリウレタン、ポリエステルファイバー
脚部	ブロンズニッケル塗装、パフ仕上または、ブラッククローム塗装仕上 ダイキャストアルミニウム
脚部先端	熱可塑性プラスチック (ブラック)
表面張地	ファブリックまたは天然皮革

## Sofa cm 211

		B (ファブリック)	A (ファブリック)	E (ファブリック)	S (ファブリック)	L (ファブリック)	M (ファブリック)	BETA (レザー)	ALFA GAMMA (レザー)	K (レザー)
CCB210	ソファ	1,518,000	1,624,700	1,777,600	2,032,800	2,295,700	2,365,000	2,365,000	2,602,600	2,861,100

## CCB210

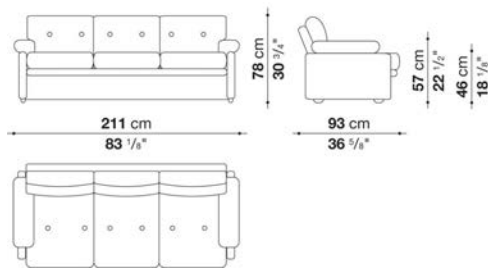

N.B. / 注意事項

脚部：ブラック色プラスチックとなります。

※レザークランクは、KASIA,KOTOよりお選びください。  
 ※カバーリング仕様ではありません。

## Armchair with high back cm 96

		B (ファブリック)	A (ファブリック)	E (ファブリック)	S (ファブリック)	L (ファブリック)	M (ファブリック)	BETA (レザー)	ALFA GAMMA (レザー)	K (レザー)
CCB96_A	アームチェア、ハイバック	850,300	930,600	988,900	1,162,700	1,315,600	1,427,800	1,427,800	1,621,400	1,784,200

## CCB96\_A

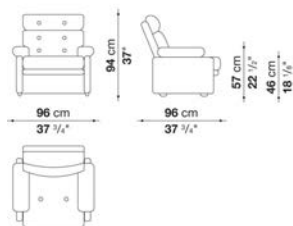

N.B. / 注意事項

脚部：ブラック色プラスチックとなります。

※レザークランクは、KASIA,KOTOよりお選びください。  
 ※カバーリング仕様ではありません。



---

TECHNICAL SPECIFICATIONS / 技術情報 :

内部構造	鋼管及び成形鋼材
内部充填材	Bayfit®(バイエル社製)低温成形発泡ポリウレタン、ポリエステルファイバー
クッション	ポリエステル繊維
脚部	ダイキャストアルミニウム
脚部先端	プラスチック素材
表面張地	ファブリックまたは天然皮革

## Sofa cm 218

		B (ファブリック)	A (ファブリック)	E (ファブリック)	S (ファブリック)	L (ファブリック)	BETA (レザー)	ALFA GAMMA (レザー)	K (レザー)		
DM218	218 ソファ	2,050,400	2,102,100	2,193,400	2,239,600	2,384,800	2,863,300	3,124,000	3,895,100		
追加カバー											
DM218_SCRK	バック・アームレストカバー	190,300	225,500	286,000	316,800	413,600	720,500	898,700	1,421,200		
DM218_SERK	シートクッションカバー	110,000	127,600	157,300	172,700	221,100	391,600	476,300	723,800		

DM218

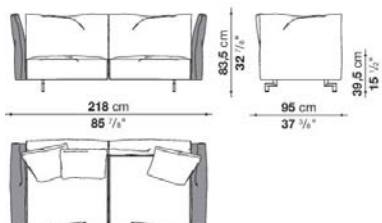

## N.B. / 注意事項

脚部：ブライトブラッシュアルミ0189A、ブロンズニッケル塗装0174B、または、ブラッククローム塗装アルミニウム0170Mよりお選びください。

\* アームレスト（グレー部）は、前部にリクライニング機能がついています。

\* 張地は1色または2色よりお選びください。2色張をお選びいただく場合は、シートとフレーム（バックレスト・アームレスト）をそれぞれお選びいただき、高いランクの価格が適用されます。

※バッククッションは、含まれておりません。オプションにて「バッククッション(DM55C)」3個を追加されることをお勧めします。

※カバーリング仕様です。

※レザーKランクは、KASIA,KOTOよりお選びください。



## Sofa cm 312

		B (ファブリック)	A (ファブリック)	E (ファブリック)	S (ファブリック)	L (ファブリック)	BETA (レザー)	ALFA GAMMA (レザー)	K (レザー)		
DM312	312 ソファ	2,700,500	2,769,800	2,890,800	2,952,400	3,146,000	3,796,100	4,147,000	5,179,900		
追加カバー											
DM312_SCRK	バック・アームレストカバー	237,600	279,400	355,300	393,800	514,800	908,600	1,134,100	1,795,200		
DM312_SERK	シートクッションカバー	162,800	189,200	235,400	258,500	331,100	586,300	712,800	1,084,600		

DM312

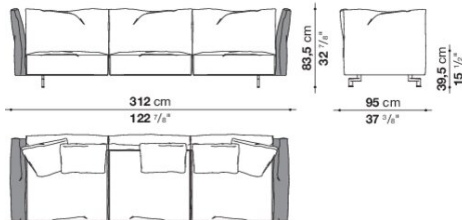

## N.B. / 注意事項

脚部：ブライトブラッシュアルミ0189A、ブロンズニッケル塗装0174B、または、ブラッククローム塗装アルミニウム0170Mよりお選びください。

\*アームレスト（グレー部）は、前部にリクライニング機能がついています。

\*張地は1色または2色よりお選びください。2色張をお選びいただく場合は、シートとフレーム（バックレスト・アームレスト）をそれぞれお選びいただき、高いランクの価格が適用されます。

※バッククッションは、含まれておりません。オプションにて「バッククッション(DM55C)」5個を追加されることをお勧めします。

※カバーリング仕様です。

※レザーKランクは、KASIA,KOTOよりお選びください。

## Central element cm 92

		B (ファブリック)	A (ファブリック)	E (ファブリック)	S (ファブリック)	L (ファブリック)	BETA (レザー)	ALFA GAMMA (レザー)	K (レザー)		
DM92C	92 センターエレメント	828,300	847,000	880,000	896,500	949,300	1,112,100	1,202,300	1,470,700		
追加カバー											
DM92C_SCRK	バックレストカバー	50,600	59,400	75,900	83,600	107,800	194,700	243,100	385,000		
DM92C_SERK	シートクッションカバー	59,400	69,300	86,900	94,600	123,200	199,100	242,000	367,400		

DM92C

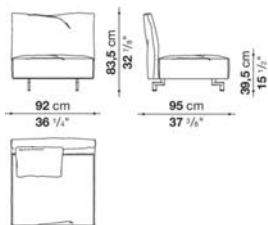

## N.B. / 注意事項

脚部：ブライトブラッシュアルミ0189A、ブロンズニッケル塗装0174B、または、ブラッククローム塗装アルミニウム0170Mよりお選びください。

\*張地は1色または2色よりお選びください。2色張をお選びいただく場合は、シートとフレーム（バックレスト）をそれぞれお選びいただき、高いランクの価格が適用されます。

※バッククッションは、含まれておりません。オプションにて「バッククッション(DM55C)」1個を追加されることをお勧めします。

※カバーリング仕様です。

※レザーKランクは、KASIA,KOTOよりお選びください。

## Central element cm 186

		B (ファブリック)	A (ファブリック)	E (ファブリック)	S (ファブリック)	L (ファブリック)	BETA (レザー)	ALFA GAMMA (レザー)	K (レザー)		
DM186C	186 センターエレメント	1,516,900	1,552,100	1,614,800	1,646,700	1,745,700	2,079,000	2,258,300	2,786,300		
追加カバー											
DM186C_SCRK	バックレストカバー	96,800	114,400	144,100	158,400	206,800	361,900	449,900	708,400		
DM186C_SERK	シートクッションカバー	110,000	127,600	157,300	172,700	221,100	391,600	476,300	723,800		

DM186C

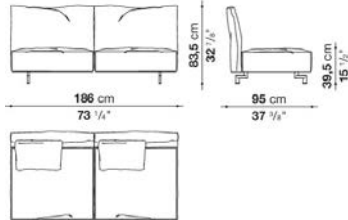

## N.B. / 注意事項

脚部：ブライトブラッシュアルミ0189A、ブロンズニッケル塗装0174B、または、ブラッククローム塗装アルミニウム0170Mよりお選びください。

\* 張地は1色または2色よりお選びください。2色張をお選びいただく場合は、シートとフレーム(バックレスト)をそれぞれお選びいただき、高いランクの価格が適用されます。

※バッククッションは、含まれておりません。オプションにて「バッククッション(DM55C)」2個を追加されることをお勧めします。

※カバーリング仕様です。

※レザーKランクは、KASIA,KOTOよりお選びください。

## Central element cm 280

		B (ファブリック)	A (ファブリック)	E (ファブリック)	S (ファブリック)	L (ファブリック)	BETA (レザー)	ALFA GAMMA (レザー)	K (レザー)		
DM280C	280 センターエレメント	2,165,900	2,218,700	2,312,200	2,358,400	2,506,900	3,011,800	3,280,200	4,071,100		
追加カバー											
DM280C_SCRK	バックレストカバー	146,300	172,700	218,900	243,100	317,900	551,100	687,500	1,089,000		
DM280C_SERK	シートクッションカバー	162,800	189,200	235,400	258,500	331,100	586,300	712,800	1,084,600		

DM280C

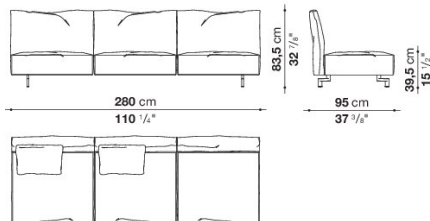

## N.B. / 注意事項

脚部：ブライトブラッシュアルミ0189A、ブロンズニッケル塗装0174B、または、ブラッククローム塗装アルミニウム0170Mよりお選びください。

\* 張地は1色または2色よりお選びください。2色張をお選びいただく場合は、シートとフレーム(バックレスト)をそれぞれお選びいただき、高いランクの価格が適用されます。

※バッククッションは、含まれておりません。オプションにて「バッククッション(DM55C)」2個を追加されることをお勧めします。

※カバーリング仕様です。

※レザーKランクは、KASIA,KOTOよりお選びください。

## Left and Right terminal element cm 108

		B (ファブリック)	A (ファブリック)	E (ファブリック)	S (ファブリック)	L (ファブリック)	BETA (レザー)	ALFA GAMMA (レザー)	K (レザー)		
DM108S	108 レフトターミナルエレメント	1,095,600	1,122,000	1,169,300	1,192,400	1,268,300	1,499,300	1,630,200	2,015,200		
DM108D	108 ライトターミナルエレメント	1,095,600	1,122,000	1,169,300	1,192,400	1,268,300	1,499,300	1,630,200	2,015,200		
追加カバー											
DM108S_SCRK	レフト バック・アームレストカバー	96,800	114,400	144,100	158,400	206,800	361,900	449,900	708,400		
DM108D_SCRK	ライト バック・アームレストカバー	96,800	114,400	144,100	158,400	206,800	361,900	449,900	708,400		
DM108S_SERK	レフト シートクッションカバー	59,400	69,300	86,900	94,600	123,200	199,100	242,000	367,400		
DM108D_SERK	ライト シートクッションカバー	59,400	69,300	86,900	94,600	123,200	199,100	242,000	367,400		

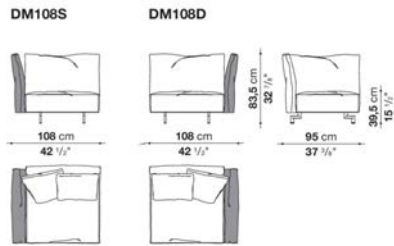

## N.B. / 注意事項

脚部：ブライトブラッシュアルミ0189A、ブロンズニッケル塗装0174B、または、ブラッククロム塗装アルミニウム0170Mよりお選びください。

\*アームレスト（グレー部）は、前部にリクライニング機能がついています。

\*張地は1色または2色よりお選びください。2色張をお選びいただく場合は、シートとフレーム（バックレスト・アームレスト）をそれぞれお選びいただき、高いランクの価格が適用されます。

※バッククッションは、含まれておりません。オプションにて「バッククッション(DM55C)」2個を追加されることをお勧めします。

※カバーリング仕様です。

※レザーKランクは、KASIA,KOTOよりお選びください。

## Left and Right terminal element cm 202

		B (ファブリック)	A (ファブリック)	E (ファブリック)	S (ファブリック)	L (ファブリック)	BETA (レザー)	ALFA GAMMA (レザー)	K (レザー)		
DM202S	202 レフトターミナルエレメント	1,783,100	1,827,100	1,905,200	1,943,700	2,065,800	2,470,600	2,690,600	3,340,700		
DM202D	202 ライトターミナルエレメント	1,783,100	1,827,100	1,905,200	1,943,700	2,065,800	2,470,600	2,690,600	3,340,700		
追加カバー											
DM202S_SCRK	レフト バック・アームレストカバー	146,300	172,700	218,900	243,100	317,900	551,100	687,500	1,089,000		
DM202D_SCRK	ライト バック・アームレストカバー	146,300	172,700	218,900	243,100	317,900	551,100	687,500	1,089,000		
DM202S_SERK	レフト シートクッションカバー	110,000	127,600	157,300	172,700	221,100	391,600	476,300	723,800		
DM202D_SERK	ライト シートクッションカバー	110,000	127,600	157,300	172,700	221,100	391,600	476,300	723,800		

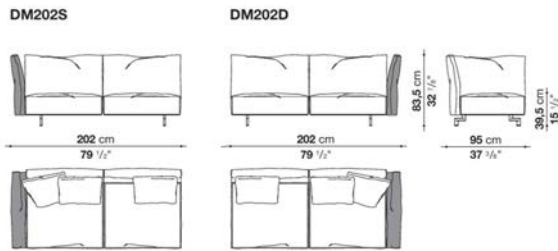

## N.B. / 注意事項

脚部：ブライトブラッシュアルミ0189A、ブロンズニッケル塗装0174B、または、ブラッククローム塗装アルミニウム0170Mよりお選びください。

\*アームレスト（グレー部）は、前部にリクライニング機能がついています。

\*張地は1色または2色よりお選びください。2色張をお選びいただく場合は、シートとフレーム（バックレスト・アームレスト）をそれぞれお選びいただき、高いランクの価格が適用されます。

※バッククッションは、含まれておりません。オプションにて「バッククッション(DM55C)」3個を追加されることをお勧めします。

※カバーリング仕様です。

※レザーKランクは、KASIA,KOTOよりお選びください。

## Left and Right terminal element cm 296

		B (ファブリック)	A (ファブリック)	E (ファブリック)	S (ファブリック)	L (ファブリック)	BETA (レザー)	ALFA GAMMA (レザー)	K (レザー)		
DM296S	296 レフトターミナルエレメント	2,433,200	2,494,800	2,601,500	2,655,400	2,825,900	3,404,500	3,713,600	4,625,500		
DM296D	296 ライトターミナルエレメント	2,433,200	2,494,800	2,601,500	2,655,400	2,825,900	3,404,500	3,713,600	4,625,500		
追加カバー											
DM296S_SCRK	レフト バック・アームレストカバー	190,300	225,500	286,000	316,800	413,600	720,500	898,700	1,421,200		
DM296D_SCRK	ライト バック・アームレストカバー	190,300	225,500	286,000	316,800	413,600	720,500	898,700	1,421,200		
DM296S_SERK	レフト シートクッションカバー	162,800	189,200	235,400	258,500	331,100	586,300	712,800	1,084,600		
DM296D_SERK	ライト シートクッションカバー	162,800	189,200	235,400	258,500	331,100	586,300	712,800	1,084,600		

DM296S

DM296D

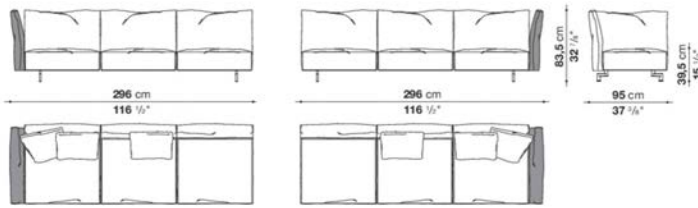

## N.B. / 注意事項

脚部：ブライトブラッシュアルミ0189A、ブロンズニッケル塗装0174B、または、ブラッククローム塗装アルミニウム0170Mよりお選びください。

\*アームレスト（グレー部）は、前部にリクライニング機能がついています。

\*張地は1色または2色よりお選びください。2色張をお選びいただく場合は、シートとフレーム（バックレスト・アームレスト）をそれぞれお選びいただき、高いランクの価格が適用されます。

※バッククッションは、含まれておりません。オプションにて「バッククッション(DM55C)」3個を追加されることをお勧めします。

※カバーリング仕様です。

※レザーKランクは、KASIA,KOTOよりお選びください。

## Left and Right corner element cm 108

		B (ファブリック)	A (ファブリック)	E (ファブリック)	S (ファブリック)	L (ファブリック)	BETA (レザー)	ALFA GAMMA (レザー)	K (レザー)		
DM108AS	108 レフトコーナーエレメント	1,105,500	1,131,900	1,179,200	1,202,300	1,277,100	1,509,200	1,640,100	2,026,200		
DM108AD	108 ライトコーナーエレメント	1,105,500	1,131,900	1,179,200	1,202,300	1,277,100	1,509,200	1,640,100	2,026,200		
追加カバー											
DM108AS_SCRK	レフト バック・アームレストカバー	96,800	114,400	144,100	158,400	206,800	361,900	449,900	708,400		
DM108AD_SCRK	ライト バック・アームレストカバー	96,800	114,400	144,100	158,400	206,800	361,900	449,900	708,400		
DM108AS_SERK	レフト シートクッション	59,400	69,300	86,900	94,600	123,200	199,100	242,000	367,400		
DM108AD_SERK	ライト シートクッション	59,400	69,300	86,900	94,600	123,200	199,100	242,000	367,400		

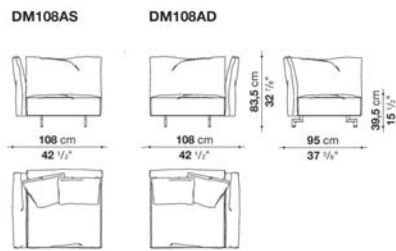

## N.B. / 注意事項

脚部：ブライトブラッシュアルミ0189A、ブロンズニッケル塗装0174B、または、ブラッククローム塗装アルミニウム0170Mよりお選びください。

\* 張地は1色または2色よりお選びください。2色張をお選びいただく場合は、シートとフレーム(バックレスト・アームレスト)をそれぞれお選びいただき、高いランクの価格が適用されます。

※バッククッションは、含まれておりません。オプションにて「バッククッション(DM55C)」2個を追加されることをお勧めします。

※カバーリング仕様です。

※レザーランクは、KASIA,KOTOよりお選びください。

## Left and Right corner element cm 218

		B (ファブリック)	A (ファブリック)	E (ファブリック)	S (ファブリック)	L (ファブリック)	BETA (レザー)	ALFA GAMMA (レザー)	K (レザー)		
DM218AS	218 レフトコーナーエレメント	2,060,300	2,113,100	2,203,300	2,250,600	2,394,700	2,873,200	3,135,000	3,906,100		
DM218AD	218 ライトコーナーエレメント	2,060,300	2,113,100	2,203,300	2,250,600	2,394,700	2,873,200	3,135,000	3,906,100		
追加カバー											
DM218AS_SCRK	レフト バック・アームレストカバー	190,300	225,500	286,000	316,800	413,600	720,500	898,700	1,421,200		
DM218AD_SCRK	ライト バック・アームレストカバー	190,300	225,500	286,000	316,800	413,600	720,500	898,700	1,421,200		
DM218AS_SERK	レフト シートクッションカバー	110,000	127,600	157,300	172,700	221,100	391,600	476,300	723,800		
DM218AD_SERK	ライト シートクッションカバー	110,000	127,600	157,300	172,700	221,100	391,600	476,300	723,800		

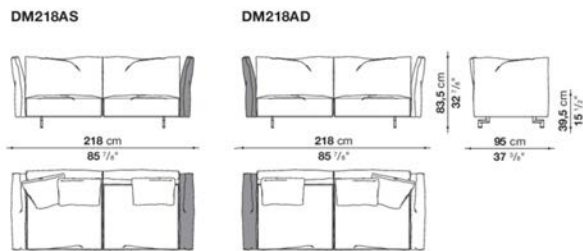

## N.B. / 注意事項

脚部：ブライトブラッシュアルミ0189A、ブロンズニッケル塗装0174B、または、ブラッククローム塗装アルミニウム0170Mよりお選びください。

\* アームレスト（グレー部）は、前部にリクライニング機能がついています。

\* 張地は1色または2色よりお選びください。2色張をお選びいただく場合は、シートとフレーム（バックレスト・アームレスト）をそれぞれお選びいただき、高いランクの価格が適用されます。

※バッククッションは、含まれておりません。オプションにて「バッククッション(DM55C)」3個を追加されることをお勧めします。

※カバーリング仕様です。

※レザーランクは、KASIA,KOTOよりお選びください。

## Left and Right corner element cm 312

		B (ファブリック)	A (ファブリック)	E (ファブリック)	S (ファブリック)	L (ファブリック)	BETA (レザー)	ALFA GAMMA (レザー)	K (レザー)		
DM312AS	312 レフトコーナーエレメント	2,710,400	2,779,700	2,900,700	2,962,300	3,155,900	3,806,000	4,156,900	5,190,900		
DM312AD	312 ライトコーナーエレメント	2,710,400	2,779,700	2,900,700	2,962,300	3,155,900	3,806,000	4,156,900	5,190,900		
追加カバー											
DM312AS_SCRK	レフト バック・アームレストカバー	237,600	279,400	355,300	393,800	514,800	908,600	1,134,100	1,795,200		
DM312AD_SCRK	ライト バック・アームレストカバー	237,600	279,400	355,300	393,800	514,800	908,600	1,134,100	1,795,200		
DM312AS_SERK	レフト シートクッションカバー	162,800	189,200	235,400	258,500	331,100	586,300	712,800	1,084,600		
DM312AD_SERK	ライト シートクッションカバー	162,800	189,200	235,400	258,500	331,100	586,300	712,800	1,084,600		

DM312AS

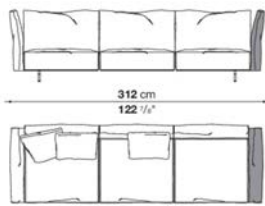

DM312AD

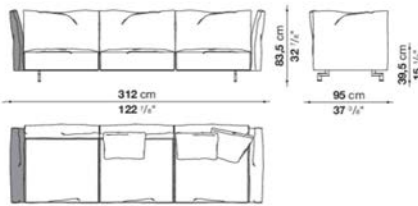

## N.B. / 注意事項

脚部：ブライトブラッシュアルミ0189A、ブロンズニッケル塗装0174B、または、ブラッククローム塗装アルミニウム0170Mよりお選びください。

\* アームレスト（グレー部）は、前部にリクライニング機能がついています。

\* 張地は1色または2色よりお選びください。2色張をお選びいただく場合は、シートとフレーム（バックレスト・アームレスト）をそれぞれお選びいただき、高いランクの価格が適用されます。

※バッククッションは、含まれておりません。オプションにて「バッククッション(DM55C)」3個を追加されることをお勧めします。

※カバーリング仕様です。

※レザーランクは、KASIA,KOTOよりお選びください。



## Left and Right chaise longue cm 178\_1

		B (ファブリック)	A (ファブリック)	E (ファブリック)	S (ファブリック)	L (ファブリック)	BETA (レザー)	ALFA GAMMA (レザー)	K (レザー)		
DM178LS_1	178_1 レフトシェーズロング	1,890,900	1,939,300	2,022,900	2,064,700	2,197,800	2,449,700	2,642,200	3,207,600		
DM178LD_1	178_1 ライトシェーズロング	1,890,900	1,939,300	2,022,900	2,064,700	2,197,800	2,449,700	2,642,200	3,207,600		
追加カバー											
DM178LS_1SCRK	レフトバック・アームレストカバー	96,800	114,400	144,100	158,400	206,800	361,900	449,900	708,400		
DM178LD_1SCRK	ライトバック・アームレストカバー	96,800	114,400	144,100	158,400	206,800	361,900	449,900	708,400		
DM178LS_1SERK	レフトシートクッションカバー	123,200	149,600	193,600	216,700	288,200	381,700	473,000	740,300		
DM178LD_1SERK	ライトシートクッションカバー	123,200	149,600	193,600	216,700	288,200	381,700	473,000	740,300		

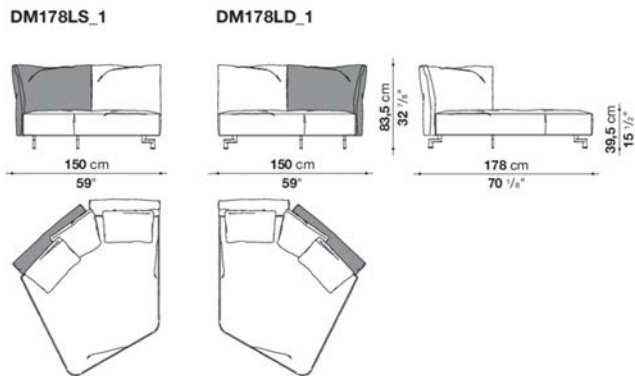

## N.B. / 注意事項

脚部：ブライトブラッシュアルミ0189A、ブロンズニッケル塗装0174B、または、ブラッククローム塗装アルミニウム0170Mよりお選びください。

\*アームレスト（グレー部）は、前部にリクライニング機能がついています。

\*張地は1色または2色よりお選びください。2色張をお選びいただく場合は、シートとフレーム（バックレスト・アームレスト）をそれぞれお選びいただき、高いランクの価格が適用されます。

※バッククッションは、含まれておりません。オプションにて「バッククッション(DM55C)」3個を追加されることをお勧めします。

※カバーリング仕様です。

※レザーランクは、KASIA,KOTOよりお選びください。

Left and Right chaise longue cm 178\_2

		B (ファブリック)	A (ファブリック)	E (ファブリック)	S (ファブリック)	L (ファブリック)	BETA (レザー)	ALFA GAMMA (レザー)	K (レザー)		
DM178LS_2	178_2 レフトシェーズロング	2,229,700	2,288,000	2,389,200	2,442,000	2,603,700	2,937,000	3,177,900	3,888,500		
DM178LD_2	178_2 ライトシェーズロング	2,229,700	2,288,000	2,389,200	2,442,000	2,603,700	2,937,000	3,177,900	3,888,500		
追加カバー											
DM178LS_2SCRK	レフト バック・アームレストカバー	146,300	172,700	218,900	243,100	317,900	551,100	687,500	1,089,000		
DM178LD_2SCRK	ライト バック・アームレストカバー	146,300	172,700	218,900	243,100	317,900	551,100	687,500	1,089,000		
DM178LS_2SERK	レフト シートクッションカバー	123,200	149,600	193,600	216,700	288,200	381,700	473,000	740,300		
DM178LD_2SERK	ライト シートクッションカバー	123,200	149,600	193,600	216,700	288,200	381,700	473,000	740,300		

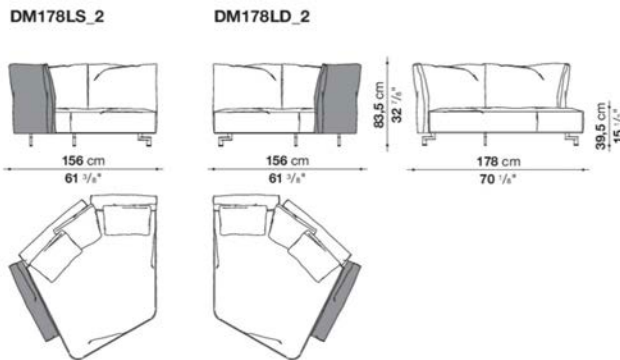

N.B. / 注意事項

脚部：ブライトブラッシュアルミ0189A、ブロンズニッケル塗装0174B、または、ブラッククローム塗装アルミニウム0170Mよりお選びください。

\* アームレスト (グレー部) は、前部にリクライニング機能がついています。

\* 張地は 1色または 2色よりお選びください。2色張をお選びいただく場合は、シートとフレーム (バックレスト・アームレスト) をそれぞれお選びいただき、高いランクの価格が適用されます。

※バッククッションは、含まれておりません。オプションにて「バッククッション(DM55C)」3個を追加されることをお勧めします。

※カバーリング仕様です。

※レザーランクは、KASIA,KOTOよりお選びください。

Left and Right chaise longue cm 154\_1

		B (ファブリック)	A (ファブリック)	E (ファブリック)	S (ファブリック)	L (ファブリック)	BETA (レザー)	ALFA GAMMA (レザー)	K (レザー)		
DM154LS_1	154_1 レフトシェーズロング	2,318,800	2,373,800	2,469,500	2,519,000	2,671,900	3,044,800	3,285,700	3,997,400		
DM154LD_1	154_1 ライトシェーズロング	2,318,800	2,373,800	2,469,500	2,519,000	2,671,900	3,044,800	3,285,700	3,997,400		
追加カバー											
DM154LS_1SCRK	レフト バック・アームレストカバー	146,300	172,700	218,900	243,100	317,900	551,100	687,500	1,089,000		
DM154LD_1SCRK	ライト バック・アームレストカバー	146,300	172,700	218,900	243,100	317,900	551,100	687,500	1,089,000		
DM154LS_1SERK	レフト シートクッションカバー	123,200	149,600	193,600	216,700	288,200	381,700	473,000	740,300		
DM154LD_1SERK	ライト シートクッションカバー	123,200	149,600	193,600	216,700	288,200	381,700	473,000	740,300		

DM154LS\_1

DM154LD\_1

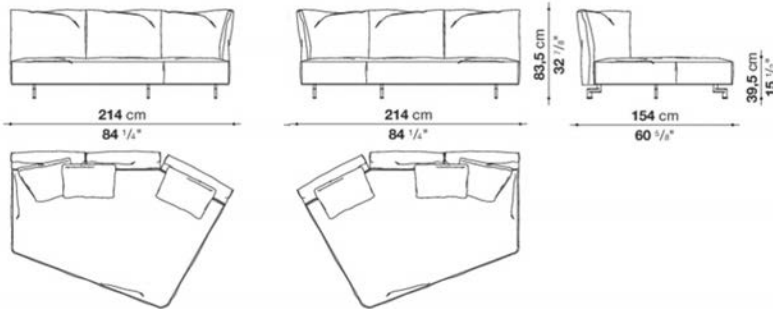

N.B. / 注意事項

脚部：ブライトブラッシュアルミ0189A、ブロンズニッケル塗装0174B、または、ブラックローム塗装アルミニウム0170Mよりお選びください。

\* 張地は 1 色または 2 色よりお選びください。2 色張をお選びいただく場合は、シートとフレーム (バックレスト・アームレスト) をそれぞれお選びいただき、高いランクの価格が適用されます。

※バッククッションは、含まれておりません。オプションにて「バッククッション(DM55C)」3個を追加されることをお勧めします。

※カバーリング仕様です。

※レザーKランクは、KASIA,KOTOよりお選びください。

## Left and Right chaise longue cm 154\_2

		B (ファブリック)	A (ファブリック)	E (ファブリック)	S (ファブリック)	L (ファブリック)	BETA (レザー)	ALFA GAMMA (レザー)	K (レザー)		
DM154LS_2	154_2 レフトシェーズロング	2,644,400	2,709,300	2,823,700	2,883,100	3,064,600	3,520,000	3,809,300	4,665,100		
DM154LD_2	154_2 ライトシェーズロング	2,644,400	2,709,300	2,823,700	2,883,100	3,064,600	3,520,000	3,809,300	4,665,100		
追加カバー											
DM154LS_2SCRK	レフト バック・アームレストカバー	190,300	225,500	286,000	316,800	413,600	720,500	898,700	1,421,200		
DM154LD_2SCRK	ライト バック・アームレストカバー	190,300	225,500	286,000	316,800	413,600	720,500	898,700	1,421,200		
DM154LS_2SERK	レフト シートクッションカバー	123,200	149,600	193,600	216,700	288,200	381,700	473,000	740,300		
DM154LD_2SERK	ライト シートクッションカバー	123,200	149,600	193,600	216,700	288,200	381,700	473,000	740,300		

DM154LS\_2

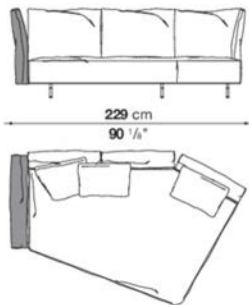

DM154LD\_2

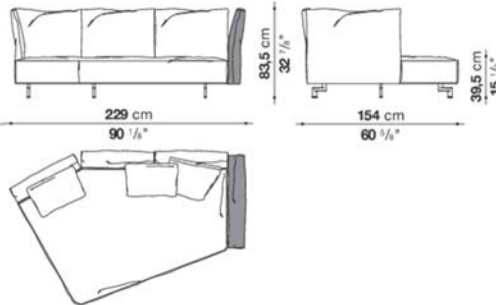

## N.B. / 注意事項

脚部：ブライトブラッシュアルミ0189A、ブロンズニッケル塗装0174B、または、ブラッククローム塗装アルミニウム0170Mよりお選びください。

\*アームレスト（グレー部）は、前部にリクライニング機能がついています。

\*張地は1色または2色よりお選びください。2色張をお選びいただく場合は、シートとフレーム（バックレスト・アームレスト）をそれぞれお選びいただき、高いランクの価格が適用されます。

※バッククッションは、含まれておりません。オプションにて「バッククッション(DM55C)」3個を追加されることをお勧めします。

※カバーリング仕様です。

※レザーランクは、KASIA,KOTOよりお選びください。

Ottoman cm 92

		B (ファブリック)	A (ファブリック)	E (ファブリック)	S (ファブリック)	L (ファブリック)	BETA (レザー)	ALFA GAMMA (レザー)	K (レザー)		
DM92P	92 オットマン	541,200	551,100	567,600	576,400	603,900	698,500	748,000	894,300		
追加カバー											
DM92P_RK	オットマン フレームカバー	57,200	67,100	83,600	92,400	119,900	214,500	264,000	410,300		

DM92P

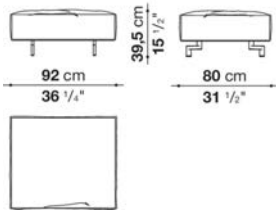

N.B. / 注意事項

脚部：ブライトブラッシュアルミ0189A、ブロンズニッケル塗装0174B、または、ブラッククローム塗装アルミニウム0170Mよりお選びください。

※カバーリング仕様です。

※レザーKランクは、KASIA,KOTOよりお選びください。

Ottoman cm 186

		B (ファブリック)	A (ファブリック)	E (ファブリック)	S (ファブリック)	L (ファブリック)	BETA (レザー)	ALFA GAMMA (レザー)	K (レザー)		
DM186P	186 オットマン	905,300	924,000	955,900	971,300	1,021,900	1,222,100	1,320,000	1,610,400		
追加カバー											
DM186P_RK	オットマン フレームカバー	107,800	126,500	158,400	173,800	225,500	425,700	523,600	814,000		

DM186P

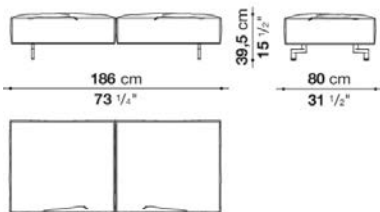

N.B. / 注意事項

脚部：ブライトブラッシュアルミ0189A、ブロンズニッケル塗装0174B、または、ブラッククローム塗装アルミニウム0170Mよりお選びください。

※カバーリング仕様です。

※レザーKランクは、KASIA,KOTOよりお選びください。

Ottoman cm 280

		B (ファブリック)	A (ファブリック)	E (ファブリック)	S (ファブリック)	L (ファブリック)	BETA (レザー)	ALFA GAMMA (レザー)	K (レザー)		
DM280P	280 オットマン	1,244,100	1,270,500	1,317,800	1,340,900	1,415,700	1,720,400	1,867,800	2,301,200		
追加カバー											
DM280P_RK	オットマン フレームカバー	159,500	185,900	232,100	256,300	331,100	635,800	783,200	1,216,600		

DM280P

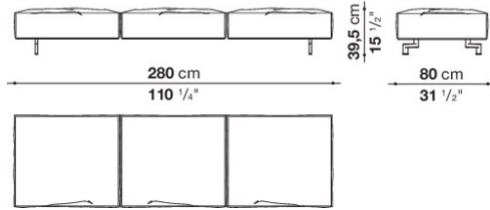

N.B. / 注意事項

脚部：ブライトブラッシュアルミ0189A、ブロンズニッケル塗装0174B、または、ブラッククローム塗装アルミニウム0170Mよりお選びください。

※カバーリング仕様です。

※レザーランクは、KASIA,KOTOよりお選びください。

Additional cushions DAMBO

		B (ファブリック)	A (ファブリック)	E (ファブリック)	S (ファブリック)	L (ファブリック)	BETA (レザー)	ALFA GAMMA (レザー)	K (レザー)		
DM55C	バッククッション 55 x 55 cm	77,000	83,600	97,900	104,500	126,500	132,000	150,700	206,800		
追加カバー											
DM55CRK	バッククッション 55 x 55 cm	44,000	51,700	64,900	71,500	93,500	99,000	117,700	173,800		



## TECHNICAL SPECIFICATIONS / 技術情報 :

座面内部構造 (カバーベース)	塗装鋼管及び成形鋼材、木製積層パネル、ポリエステルファイバーカバー
座面内部構造 (ウッドベース)	塗装鋼管及び成形鋼材、木製積層パネル、無垢材
背面、アームレスト内部構造	鋼管及び、成形鋼材
座面クッション充填材	密度の異なる成形ポリウレタン、羽毛、ポリエステルファイバーカバー
背面クッション充填材	羽毛、ポリエステルファイバーカバー
ウッドトップパネル	木質繊維成形板
接続部分	スチール
サポートフレーム	成形鋼材
アームレストサポートフレーム(DA31B)	アルミ及びスチール
アームレストトップ (DA31B)	無垢材、または、密度の異なる成形ポリウレタン、ポリエステルファイバーカバー
サービスエレメントサポートフレーム	スチール
サービスエレメントトップ	無垢材またはガラス
脚部先端	プラスチック素材
表面張地	ファブリックまたは天然皮革

## Examples of compositions

Composition DA001

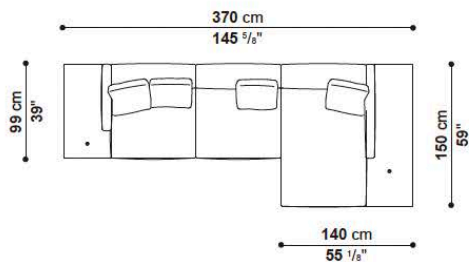

Quantity	Code
1	DA230TS_1
1	DA150LD_1

Composition DA002

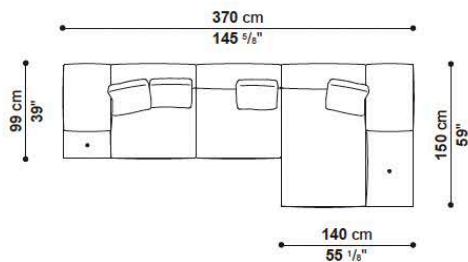

Quantity	Code
1	DA230TS_3
1	DA150LD_2

Composition DA003

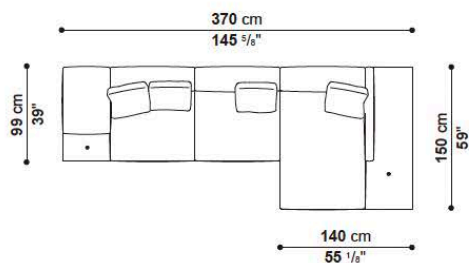

Quantity	Code
1	DA230TS_3
1	DA150LD_1

Composition DA004

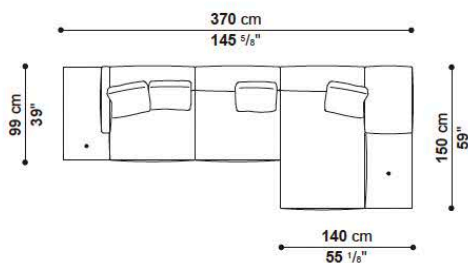

Quantity	Code
1	DA230TS_1
1	DA150LD_2

Composition DA005

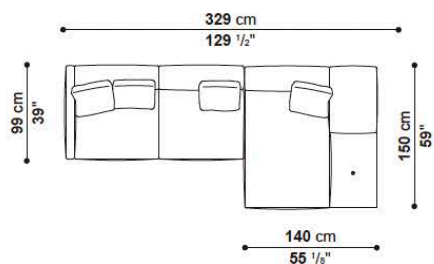

Quantity	Code
1	DA189TS
1	DA150LD_2

※表示されている組み合わせ例は、カバーベースのアイテムコードを使用しております。  
 ウッドベースをご希望の場合は、「DA」を「DAL」と読み替えていただきますようお願いいたします。



## Examples of compositions

Composition DA006

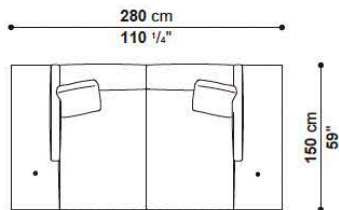

Quantity	Code
1	DA150LS_1
1	DA150LD_1

Composition DA007

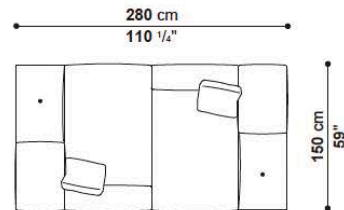

Quantity	Code
2	DA150LD_2

Composition DA011

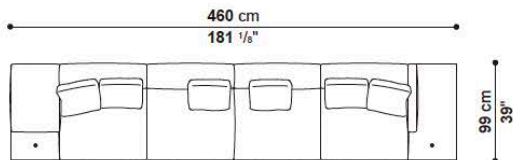

Quantity	Code
1	DA230TS_3
1	DA230TD_1

Composition DA012

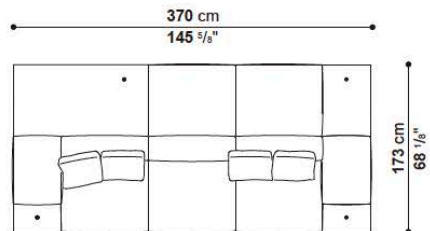

Quantity	Code
1	DA370PD
1	DA370_2

Composition DA015

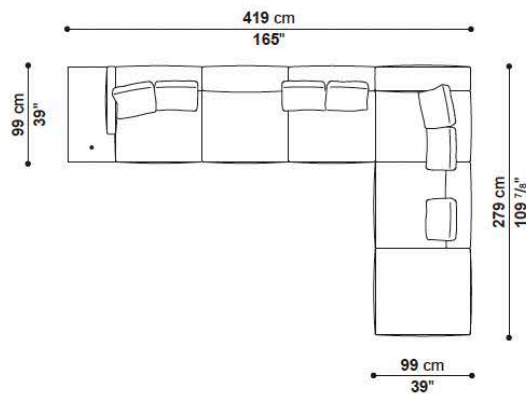

Quantity	Code
1	DA320TS_1
1	DA279AS_1

Composition DA016

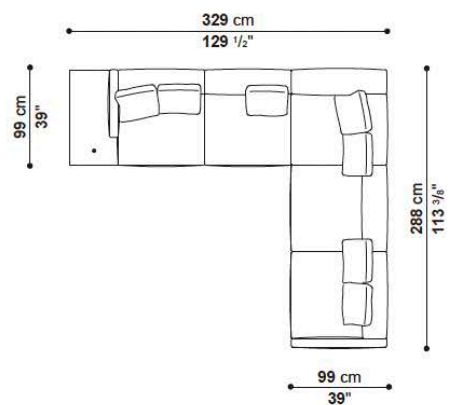

Quantity	Code
1	DA230TS_1
1	DA288AS

※表示されている組み合わせ例は、カバーベースのアイテムコードを使用しております。  
 ウッドベースをご希望の場合は、「DA」を「DAL」と読み替えていただきますようお願いいたします。

**Composition DA018**

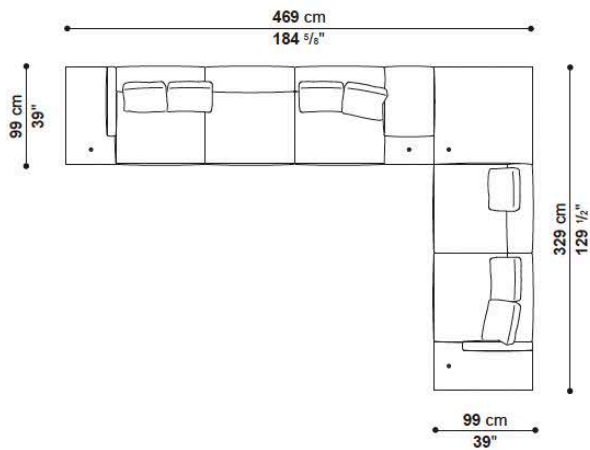

Quantity	Code
1	DA370S_3
1	DA329AS_2

※表示されている組み合わせ例は、カバーベースのアイテムコードを使用しております。  
ウッドベースをご希望の場合は、「DA」を「DAL」と読み替えていただきますようお願いいたします。

## Sofa with back cushions cm 198

		B (ファブリック)	A (ファブリック)	E (ファブリック)	S (ファブリック)	L (ファブリック)	BETA (レザー)	ALFA GAMMA (レザー)	K (レザー)		
DA198	198ソファ (バッククッション3個付) カバーベース	1,840,300	1,874,400	1,936,000	1,977,800	2,076,800	2,697,200	2,860,000	3,586,000		
DAL198(oak)	198ソファ (バッククッション3個付) ウッドベース	1,840,300	1,874,400	1,936,000	1,977,800	2,076,800	2,697,200	2,860,000	3,586,000		
DAL198(smoked oak / canaletto walnut)	198ソファ (バッククッション3個付) ウッドベース	1,900,800	1,936,000	1,996,500	2,038,300	2,137,300	2,761,000	2,924,900	3,649,800		
追加カバー											
DA198RK	198ソファ (バッククッション3個付) カバーベース	330,000	365,200	425,700	467,500	566,500	1,186,900	1,350,800	2,076,800		
DAL198RK	198ソファ (バッククッション3個付) ウッドベース	295,900	331,100	392,700	434,500	533,500	1,157,200	1,320,000	2,046,000		

## DA198

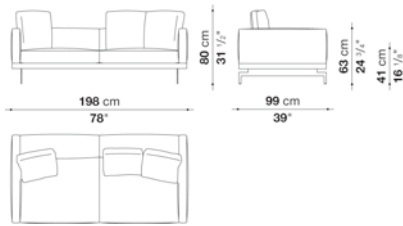

## N.B. / 注意事項

ウッドベース：オーク (グレー0378G、ライト0374C、ブラック0381N)、スモークオーク0370F、またはカナレットウォールナット0356Nよりお選びください。  
 脚部：ブラッククロームスチール0178C、サテンクロームスチール0782Sよりお選びください。  
 クッション：バッククッション3個は含まれておりますが、より快適にお使いいただくために、別途「バッククッション(DA45C)」1個を追加することをお勧めします。

※ファブリックカバーの場合は同色グログランバイピング、レザーの場合は同革同色バイピング(レザー仕様)となります。

※カバーの交換は専門的技術を要しますので、詳しくはお問い合わせください。

※レザーランクは、KASIA,KOTOよりお選びください。

## Left and right sofa with back cushions cm 239 -1

		B (ファブリック)	A (ファブリック)	E (ファブリック)	S (ファブリック)	L (ファブリック)	BETA (レザー)	ALFA GAMMA (レザー)	K (レザー)
DA239S_1	239レフトソファ (バッククッション3個付) カバーベース	2,025,100	2,060,300	2,121,900	2,161,500	2,262,700	2,867,700	3,026,100	3,740,000
DA239D_1	239ライトソファ (バッククッション3個付) カバーベース	2,025,100	2,060,300	2,121,900	2,161,500	2,262,700	2,867,700	3,026,100	3,740,000
DAL239S_1(oak)	239レフトソファ (バッククッション3個付) ウッドベース	2,025,100	2,060,300	2,121,900	2,161,500	2,262,700	2,867,700	3,026,100	3,740,000
DAL239S_1(smoked oak / canaletto walnut)	239レフトソファ (バッククッション3個付) ウッドベース	2,101,000	2,136,200	2,196,700	2,239,600	2,338,600	2,945,800	3,105,300	3,820,300
DAL239D_1(oak)	239ライトソファ (バッククッション3個付) ウッドベース	2,025,100	2,060,300	2,121,900	2,161,500	2,262,700	2,867,700	3,026,100	3,740,000
DAL239D_1(smoked oak / canaletto walnut)	239ライトソファ (バッククッション3個付) ウッドベース	2,101,000	2,136,200	2,196,700	2,239,600	2,338,600	2,945,800	3,105,300	3,820,300
追加カバー									
DA239S_IRK	239レフトソファ (バッククッション3個付) カバーベース	330,000	365,200	425,700	467,500	566,500	1,171,500	1,331,000	2,044,900
DA239D_IRK	239ライトソファ (バッククッション3個付) カバーベース	330,000	365,200	425,700	467,500	566,500	1,171,500	1,331,000	2,044,900
DAL239S_IRK	239レフトソファ (バッククッション3個付) ウッドベース	295,900	331,100	392,700	434,500	533,500	1,137,400	1,298,000	2,010,800
DAL239D_IRK	239ライトソファ (バッククッション3個付) ウッドベース	295,900	331,100	392,700	434,500	533,500	1,137,400	1,298,000	2,010,800

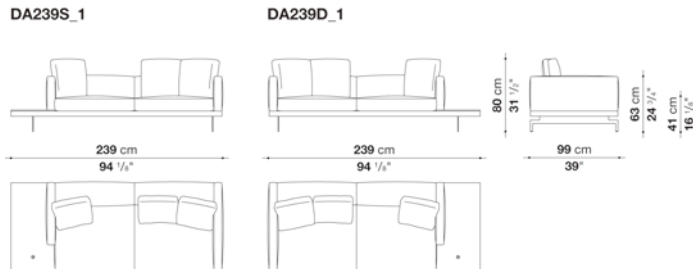

## N.B. / 注意事項

カバーベース：ウッドセクションは、オーク（グレー0378G、ライト0374C、ブラック0381N）、スモークオーク0370F、またはカナレットウォールナット0356Nよりお選びいただけます。

ウッドベース：オーク（グレー0378G、ライト0374C、ブラック0381N）、スモークオーク0370F、またはカナレットウォールナット0356Nよりお選びください。

脚部：ブラッククロームスチール0178C、サテンクロームスチール0782Sよりお選びください。

クッション：バッククッション3個は含まれておりますが、より快適にお使いいただくために、別途「バッククッション(DA45C)」1個を追加することをお勧めします。

※オプションで各ベースには、サービスエレメントの有無をお選びいただけます。ホールキャップはブラッククロームスチール0178C、またはサテンクロームスチール0782Sよりお選びください。

※サービスエレメントの位置と数は固定となります。

※ファブリックカバーの場合は同色グログランバイピング、レザーの場合は同革同色バイピング(レザー仕様)となります。

※カバーの交換は専門的技術を要しますので、詳しくはお問い合わせください。

※レザークランクは、KASIA,KOTOよりお選びください。

## Left and right sofa with back cushions cm 239 -2

		B (ファブリック)	A (ファブリック)	E (ファブリック)	S (ファブリック)	L (ファブリック)	BETA (レザー)	ALFA GAMMA (レザー)	K (レザー)
DA239S_2	239レフトソファ (ワイドアーム、バッククッション3個付) カバーベース	2,066,900	2,102,100	2,165,900	2,207,700	2,310,000	2,930,400	3,097,600	3,835,700
DA239D_2	239ライトソファ (ワイドアーム、バッククッション3個付) カバーベース	2,066,900	2,102,100	2,165,900	2,207,700	2,310,000	2,930,400	3,097,600	3,835,700
DAL239S_2(oak)	239レフトソファ (ワイドアーム、バッククッション3個付) ウッドベース	2,066,900	2,102,100	2,165,900	2,207,700	2,310,000	2,930,400	3,097,600	3,835,700
DAL239S_2(smoked oak / canaletto walnut)	239レフトソファ (ワイドアーム、バッククッション3個付) ウッドベース	2,142,800	2,176,900	2,241,800	2,283,600	2,387,000	3,009,600	3,176,800	3,917,100
DAL239D_2(oak)	239ライトソファ (ワイドアーム、バッククッション3個付) ウッドベース	2,066,900	2,102,100	2,165,900	2,207,700	2,310,000	2,930,400	3,097,600	3,835,700
DAL239D_2(smoked oak / canaletto walnut)	239ライトソファ (ワイドアーム、バッククッション3個付) ウッドベース	2,142,800	2,176,900	2,241,800	2,283,600	2,387,000	3,009,600	3,176,800	3,917,100
追加カバー									
DA239S_2RK	239レフトソファ (ワイドアーム、バッククッション3個付) カバーベース	331,100	367,400	431,200	471,900	575,300	1,195,700	1,361,800	2,101,000
DA239D_2RK	239ライトソファ (ワイドアーム、バッククッション3個付) カバーベース	331,100	367,400	431,200	471,900	575,300	1,195,700	1,361,800	2,101,000
DAL239S_2RK	239レフトソファ (ワイドアーム、バッククッション3個付) ウッドベース	294,800	330,000	393,800	436,700	537,900	1,158,300	1,324,400	2,063,600
DAL239D_2RK	239ライトソファ (ワイドアーム、バッククッション3個付) ウッドベース	294,800	330,000	393,800	436,700	537,900	1,158,300	1,324,400	2,063,600

DA239S\_2

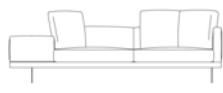

DA239D\_2

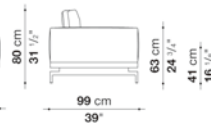
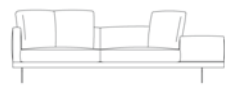

## N.B. / 注意事項

カバーベース：ウッドセクションは、オーク（グレー0378G、ライト0374C、ブラック0381N）、スモークオーク0370F、またはカナレットウォールナット0356Nよりお選びいただけます。

ウッドベース：オーク（グレー0378G、ライト0374C、ブラック0381N）、スモークオーク0370F、またはカナレットウォールナット0356Nよりお選びください。

脚部：ブラッククロームスチール0178C、サテンクロームスチール0782Sよりお選びください。

クッション：バッククッション3個は含まれておりますが、より快適にお使いいただくために、別途「バッククッション(DA45C)」1個を追加することをお勧めします。

※オプションで各ベースには、サービスエレメントの有無をお選びいただけます。ホールキャップはブラッククロームスチール0178C、またはサテンクロームスチール0782Sよりお選びください。

※サービスエレメントの位置と数は固定となります。

※ファブリックカバーの場合は同色グログランバイピング、レザーの場合は同革同色バイピング(レザー仕様)となります。

※カバーの交換は専門的技術を要しますので、詳しくはお問い合わせください。

※レザークランクは、KASIA,KOTOよりお選びください。

## Sofa with back cushions cm 280 -1

		B (ファブリック)	A (ファブリック)	E (ファブリック)	S (ファブリック)	L (ファブリック)	BETA (レザー)	ALFA GAMMA (レザー)	K (レザー)		
DA280_1	280ソファ (バッククッション3個付) )、カバーベース	2,217,600	2,249,500	2,310,000	2,351,800	2,447,500	3,045,900	3,203,200	3,906,100		
DAL280_1(oak)	280ソファ (バッククッション3個付) )、ウッドベース	2,217,600	2,249,500	2,310,000	2,351,800	2,447,500	3,045,900	3,203,200	3,906,100		
DAL280_1(smoked oak / canaletto walnut)	280ソファ (バッククッション3個付) )、ウッドベース	2,310,000	2,341,900	2,403,500	2,445,300	2,542,100	3,141,600	3,297,800	4,002,900		
追加カバー											
DA280_1RK	280ソファ (バッククッション3個付) )、カバーベース	326,700	358,600	420,200	460,900	557,700	1,155,000	1,312,300	2,015,200		
DAL280_1RK	280ソファ (バッククッション3個付) )、ウッドベース	283,800	315,700	375,100	416,900	513,700	1,111,000	1,267,200	1,971,200		

DA280\_1

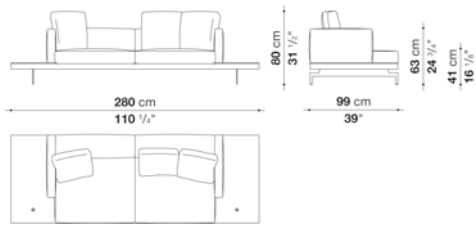

## N.B. / 注意事項

カバーベース：ウッドセクションは、オーク（グレー0378G、ライト0374C、ブラック0381N）、スモークオーク0370F、またはカナレットウォールナット0356Nよりお選びいただけます。

ウッドベース：オーク（グレー0378G、ライト0374C、ブラック0381N）、スモークオーク0370F、またはカナレットウォールナット0356Nよりお選びください。

脚部：ブラッククロームスチール0178C、サテンクロームスチール0782Sよりお選びください。

クッション：バッククッション3個は含まれておりますが、より快適にお使いいただくために、別途「バッククッション(DA45C)」1個を追加することをお勧めします。

※オプションで各ベースには、サービスエレメントの有無をお選びいただけます。ホールキャップはブラッククロームスチール0178C、またはサテンクロームスチール0782Sよりお選びください。

※サービスエレメントの位置と数は固定となります。

※ファブリックカバーの場合は同色グログランバイピング、レザーの場合は同革同色バイピング(レザー仕様)となります。

※カバーの交換は専門的技術を要しますので、詳しくはお問い合わせください。

※レザーKランクは、KASIA,KOTOよりお選びください。

## Sofa with back cushions cm 280 -2

		B (ファブリック)	A (ファブリック)	E (ファブリック)	S (ファブリック)	L (ファブリック)	BETA (レザー)	ALFA GAMMA (レザー)	K (レザー)		
DA280_2	280ソファ (ワイドアーム、バッククッション3個付)、カバーベース	2,303,400	2,341,900	2,406,800	2,447,500	2,553,100	3,176,800	3,342,900	4,097,500		
DAL280_2(oak)	280ソファ (ワイドアーム、バッククッション3個付)、ウッドベース	2,303,400	2,341,900	2,406,800	2,447,500	2,553,100	3,176,800	3,342,900	4,097,500		
DAL280_2(smoked oak / canaletto walnut)	280ソファ (ワイドアーム、バッククッション3個付)、ウッドベース	2,395,800	2,434,300	2,499,200	2,541,000	2,647,700	3,272,500	3,438,600	4,195,400		
追加カバー											
DA280_2RK	280ソファ (ワイドアーム、バッククッション3個付)、カバーベース	333,300	370,700	436,700	477,400	583,000	1,206,700	1,372,800	2,128,500		
DAL280_2RK	280ソファ (ワイドアーム、バッククッション3個付)、ウッドベース	293,700	331,100	396,000	436,700	542,300	1,166,000	1,333,200	2,087,800		

DA280\_2

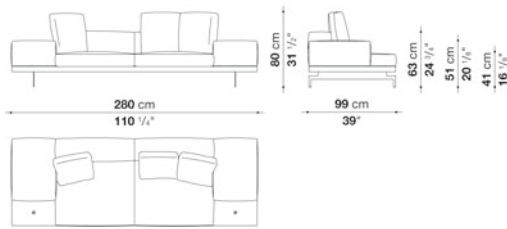

## N.B. / 注意事項

カバーベース：ウッドセクションは、オーク (グレー0378G、ライト0374C、ブラック0381N)、スモークオーク0370F、またはカナレットウォールナット0356Nよりお選びいただけます。

ウッドベース：オーク (グレー0378G、ライト0374C、ブラック0381N)、スモークオーク0370F、またはカナレットウォールナット0356Nよりお選びください。

脚部：ブラッククロームスチール0178C、サテンクロームスチール0782Sよりお選びください。

クッション：バッククッション3個は含まれておりますが、より快適にお使いいただくために、別途「バッククッション(DA45C)」1個を追加することをお勧めします。

※オプションで各ベースには、サービスエレメントの有無をお選びいただけます。ホールキャップはブラッククロームスチール0178C、またはサテンクロームスチール0782Sよりお選びください。

※サービスエレメントの位置と数は固定となります。

※ファブリックカバーの場合は同色グログランバイピング、レザーの場合は同革同色バイピング(レザー仕様)となります。

※カバーの交換は専門的技術を要しますので、詳しくはお問い合わせください。

※レザーKランクは、KASIA,KOTOよりお選びください。

## Left and right sofa with back cushions cm 280

		B (ファブリック)	A (ファブリック)	E (ファブリック)	S (ファブリック)	L (ファブリック)	BETA (レザー)	ALFA GAMMA (レザー)	K (レザー)		
DA280S_3	280レフトソファ (右ワイドアーム、バッククッション3個付)、カバーベース	2,262,700	2,296,800	2,361,700	2,402,400	2,504,700	3,103,100	3,262,600	3,986,400		
DA280D_3	280ライトソファ (左ワイドアーム、バッククッション3個付)、カバーベース	2,262,700	2,296,800	2,361,700	2,402,400	2,504,700	3,103,100	3,262,600	3,986,400		
DAL280S_3(oak)	280レフトソファ (右ワイドアーム、バッククッション3個付)、ウッドベース	2,262,700	2,296,800	2,361,700	2,402,400	2,504,700	3,103,100	3,262,600	3,986,400		
DAL280S_3(smoked oak / canaletto walnut)	280レフトソファ (右ワイドアーム、バッククッション3個付)、ウッドベース	2,355,100	2,390,300	2,455,200	2,497,000	2,599,300	3,199,900	3,359,400	4,083,200		
DAL280D_3(oak)	280ライトソファ (左ワイドアーム、バッククッション3個付)、ウッドベース	2,262,700	2,296,800	2,361,700	2,402,400	2,504,700	3,103,100	3,262,600	3,986,400		
DAL280D_3(smoked oak / canaletto walnut)	280ライトソファ (左ワイドアーム、バッククッション3個付)、ウッドベース	2,355,100	2,390,300	2,455,200	2,497,000	2,599,300	3,199,900	3,359,400	4,083,200		
追加カバー											
DA280S_3RK	280レフトソファ (右ワイドアーム、バッククッション3個付)、カバーベース	331,100	367,400	431,200	471,900	575,300	1,172,600	1,333,200	2,055,900		
DA280D_3RK	280ライトソファ (左ワイドアーム、バッククッション3個付)、カバーベース	331,100	367,400	431,200	471,900	575,300	1,172,600	1,333,200	2,055,900		
DAL280S_3RK	280レフトソファ (右ワイドアーム、バッククッション3個付)、ウッドベース	287,100	322,300	386,100	427,900	530,200	1,127,500	1,289,200	2,010,800		
DAL280D_3RK	280ライトソファ (左ワイドアーム、バッククッション3個付)、ウッドベース	287,100	322,300	386,100	427,900	530,200	1,127,500	1,289,200	2,010,800		

DA280S\_3

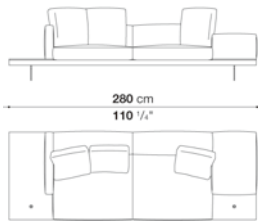

DA280D\_3

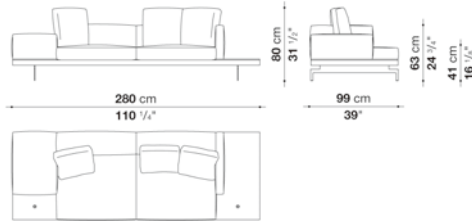

## N.B. / 注意事項

カバーベース：ウッドセクションは、オーク（グレー0378G、ライト0374C、ブラック0381N）、スモークオーク0370F、またはカナレットウォールナット0356Nよりお選びいただけます。

ウッドベース：オーク（グレー0378G、ライト0374C、ブラック0381N）、スモークオーク0370F、またはカナレットウォールナット0356Nよりお選びください。

脚部：ブラッククロームスチール0178C、サテンクロームスチール0782Sよりお選びください。

クッション：バッククッション3個は含まれておりますが、より快適にお使いいただくために、別途「バッククッション(DA45C)」1個を追加することをお勧めします。

※オプションで各ベースには、サービスエレメントの有無をお選びいただけます。ホールキャップはブラッククロームスチール0178C、またはサテンクロームスチール0782Sよりお選びください。

※サービスエレメントの位置と数は固定となります。

※ファブリックカバーの場合は同色グログランバイピング、レザーの場合は同革同色バイピング(レザー仕様)となります。

※カバーの交換は専門的技術を要しますので、詳しくはお問い合わせください。

※レザーKランクは、KASIA,KOTOよりお選びください。



## Sofa with back cushions cm 288

		B (ファブリック)	A (ファブリック)	E (ファブリック)	S (ファブリック)	L (ファブリック)	BETA (レザー)	ALFA GAMMA (レザー)	K (レザー)		
DA288	288ソファ (バッククッション4個付) 、カバーベース	2,579,500	2,626,800	2,712,600	2,770,900	2,908,400	3,734,500	3,954,500	4,945,600		
DAL288(oak)	288ソファ (バッククッション4個付) 、ウッドベース	2,579,500	2,626,800	2,712,600	2,770,900	2,908,400	3,734,500	3,954,500	4,945,600		
DAL288(smoked oak / canaletto walnut)	288ソファ (バッククッション4個付) 、ウッドベース	2,671,900	2,719,200	2,806,100	2,863,300	3,000,800	3,829,100	4,053,500	5,044,600		
追加カバー											
DA288RK	288ソファ (バッククッション4個付) 、カバーベース	451,000	499,400	586,300	643,500	781,000	1,606,000	1,827,100	2,818,200		
DAL288RK	288ソファ (バッククッション4個付) 、ウッドベース	400,400	448,800	535,700	591,800	730,400	1,555,400	1,775,400	2,767,600		

## DA288

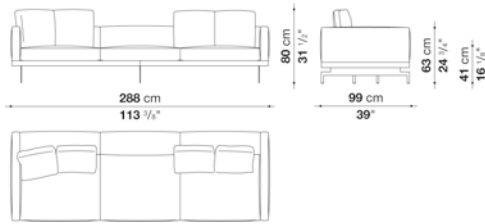

## N.B. / 注意事項

ウッドベース：オーク（グレー0378G、ライト0374C、ブラック0381N）、スモークオーク0370F、またはカナレットウォールナット0356Nよりお選びください。  
 脚部：ブラッククロームスチール0178C、サテンクロームスチール0782Sよりお選びください。  
 クッション：バッククッション4個は含まれておりますが、より快適にお使いいただくために、別途「バッククッション(DA45C)」2個を追加することをお勧めします。

※ファブリックカバーの場合は同色グログランバイピング、レザーの場合は同革同色バイピング(レザー仕様)となります。

※カバーの交換は専門的技術を要しますので、詳しくはお問い合わせください。

※レザーランクは、KASIA,KOTOよりお選びください。

## Left and right sofa with back cushions cm 329 -1

		B (ファブリック)	A (ファブリック)	E (ファブリック)	S (ファブリック)	L (ファブリック)	BETA (レザー)	ALFA GAMMA (レザー)	K (レザー)
DA329S_1	329レフトソファ (バッククッション4個付)、カバーベース	2,732,400	2,777,500	2,863,300	2,918,300	3,051,400	3,874,200	4,092,000	5,074,300
DA329D_1	329ライトソファ (バッククッション4個付)、カバーベース	2,732,400	2,777,500	2,863,300	2,918,300	3,051,400	3,874,200	4,092,000	5,074,300
DAL329S_1(oak)	329レフトソファ (バッククッション4個付)、ウッドベース	2,732,400	2,777,500	2,863,300	2,918,300	3,051,400	3,874,200	4,092,000	5,074,300
DAL329S_1(smoked oak / canaletto walnut)	329レフトソファ (バッククッション4個付)、ウッドベース	2,838,000	2,883,100	2,970,000	3,025,000	3,160,300	3,985,300	4,204,200	5,187,600
DAL329D_1(oak)	329ライトソファ (バッククッション4個付)、ウッドベース	2,732,400	2,777,500	2,863,300	2,918,300	3,051,400	3,874,200	4,092,000	5,074,300
DAL329D_1(smoked oak / canaletto walnut)	329ライトソファ (バッククッション4個付)、ウッドベース	2,838,000	2,883,100	2,970,000	3,025,000	3,160,300	3,985,300	4,204,200	5,187,600
追加カバー									
DA329S_IRK	329レフトソファ (バッククッション4個付)、カバーベース	438,900	482,900	569,800	624,800	757,900	1,580,700	1,797,400	2,779,700
DA329D_IRK	329ライトソファ (バッククッション4個付)、カバーベース	438,900	482,900	569,800	624,800	757,900	1,580,700	1,797,400	2,779,700
DAL329S_IRK	329レフトソファ (バッククッション4個付)、ウッドベース	393,800	438,900	524,700	579,700	713,900	1,535,600	1,753,400	2,734,600
DAL329D_IRK	329ライトソファ (バッククッション4個付)、ウッドベース	393,800	438,900	524,700	579,700	713,900	1,535,600	1,753,400	2,734,600

DA329S\_1

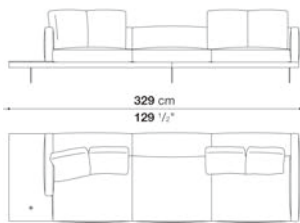

DA329D\_1

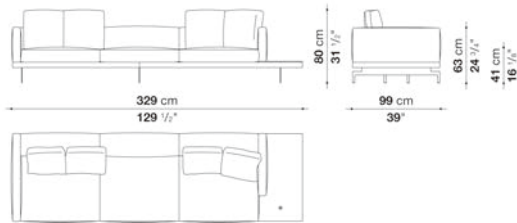

## N.B. / 注意事項

カバーベース：ウッドセクションは、オーク（グレー0378G、ライト0374C、ブラック0381N）、スモークオーク0370F、またはカナレットウォールナット0356Nよりお選びいただけます。

ウッドベース：オーク（グレー0378G、ライト0374C、ブラック0381N）、スモークオーク0370F、またはカナレットウォールナット0356Nよりお選びください。

脚部：ブラッククロームスチール0178C、サテンクロームスチール0782Sよりお選びください。

クッション：バッククッション4個は含まれておりますが、より快適にお使いいただくために、別途「バッククッション(DA45C)」2個を追加することをお勧めします。

※オプションで各ベースには、サービスエレメントの有無をお選びいただけます。ホールキャップはブラッククロームスチール0178C、またはサテンクロームスチール0782Sよりお選びください。

※サービスエレメントの位置と数は固定となります。

※ファブリックカバーの場合は同色グログランバイピング、レザーの場合は同革同色バイピング(レザー仕様)となります。

※カバーの交換は専門的技術を要しますので、詳しくはお問い合わせください。

※レザーランクは、KASIA,KOTOよりお選びください。

## Left and right sofa with back cushions cm 329 -2

		B (ファブリック)	A (ファブリック)	E (ファブリック)	S (ファブリック)	L (ファブリック)	BETA (レザー)	ALFA GAMMA (レザー)	K (レザー)		
DA329S_2	329レフトソファ (ワイドアーム、バッククッション4個付)、カバーベース	2,799,500	2,850,100	2,939,200	2,997,500	3,141,600	3,967,700	4,191,000	5,195,300		
DA329D_2	329ライトソファ (ワイドアーム、バッククッション4個付)、カバーベース	2,799,500	2,850,100	2,939,200	2,997,500	3,141,600	3,967,700	4,191,000	5,195,300		
DAL329S_2(oak)	329レフトソファ (ワイドアーム、バッククッション4個付)、ウッドベース	2,799,500	2,850,100	2,939,200	2,997,500	3,141,600	3,967,700	4,191,000	5,195,300		
DAL329S_2(smoked oak / canaletto walnut)	329レフトソファ (ワイドアーム、バッククッション4個付)、ウッドベース	2,906,200	2,956,800	3,048,100	3,105,300	3,250,500	4,078,800	4,303,200	5,308,600		
DAL329D_2(oak)	329ライトソファ (ワイドアーム、バッククッション4個付)、ウッドベース	2,799,500	2,850,100	2,939,200	2,997,500	3,141,600	3,967,700	4,191,000	5,195,300		
DAL329D_2(smoked oak / canaletto walnut)	329ライトソファ (ワイドアーム、バッククッション4個付)、ウッドベース	2,906,200	2,956,800	3,048,100	3,105,300	3,250,500	4,078,800	4,303,200	5,308,600		
追加カバー											
DA329S_2RK	329レフトソファ (ワイドアーム、バッククッション4個付)、カバーベース	460,900	512,600	601,700	660,000	803,000	1,629,100	1,852,400	2,856,700		
DA329D_2RK	329ライトソファ (ワイドアーム、バッククッション4個付)、カバーベース	460,900	512,600	601,700	660,000	803,000	1,629,100	1,852,400	2,856,700		
DAL329S_2RK	329レフトソファ (ワイドアーム、バッククッション4個付)、ウッドベース	403,700	455,400	544,500	601,700	745,800	1,570,800	1,795,200	2,799,500		
DAL329D_2RK	329ライトソファ (ワイドアーム、バッククッション4個付)、ウッドベース	403,700	455,400	544,500	601,700	745,800	1,570,800	1,795,200	2,799,500		

DA329S\_2

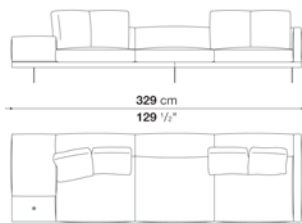

DA329D\_2

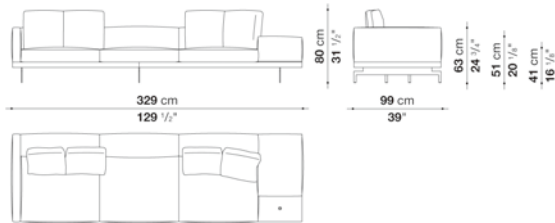

## N.B. / 注意事項

カバーベース：ウッドセクションは、オーク（グレー0378G、ライト0374C、ブラック0381N）、スモークオーク0370F、またはカナレットウォールナット0356Nよりお選びいただけます。

ウッドベース：オーク（グレー0378G、ライト0374C、ブラック0381N）、スモークオーク0370F、またはカナレットウォールナット0356Nよりお選びください。

脚部：ブラッククロームスチール0178C、サテンクロームスチール0782Sよりお選びください。

クッション：バッククッション4個は含まれておりますが、より快適にお使いいただくために、別途「バッククッション(DA45C)」2個を追加することをお勧めします。

※オプションで各ベースには、サービスエレメントの有無をお選びいただけます。ホールキャップはブラッククロームスチール0178C、またはサテンクロームスチール0782Sよりお選びください。

※サービスエレメントの位置と数は固定となります。

※ファブリックカバーの場合は同色グログランバイピング、レザーの場合は同革同色バイピング(レザー仕様)となります。

※カバーの交換は専門的技術を要しますので、詳しくはお問い合わせください。

※レザーKランクは、KASIA,KOTOよりお選びください。

## Sofa with back cushions cm 370 -1

		B (ファブリック)	A (ファブリック)	E (ファブリック)	S (ファブリック)	L (ファブリック)	BETA (レザー)	ALFA GAMMA (レザー)	K (レザー)		
DA370_1	370ソファ (バッククッション4個付) )、カバーベース	2,945,800	2,995,300	3,080,000	3,135,000	3,276,900	4,082,100	4,296,600	5,265,700		
DAL370_1(oak)	370ソファ (バッククッション4個付) )、ウッドベース	2,945,800	2,995,300	3,080,000	3,135,000	3,276,900	4,082,100	4,296,600	5,265,700		
DAL370_1(smoked oak / canaletto walnut)	370ソファ (バッククッション4個付) )、ウッドベース	3,066,800	3,116,300	3,203,200	3,257,100	3,399,000	4,208,600	4,423,100	5,395,500		
追加カバー											
DA370_1RK	370ソファ (バッククッション4個付) )、カバーベース	453,200	500,500	587,400	642,400	783,200	1,588,400	1,802,900	2,772,000		
DAL370_1RK	370ソファ (バッククッション4個付) )、ウッドベース	393,800	443,300	528,000	583,000	723,800	1,530,100	1,744,600	2,712,600		

DA370\_1

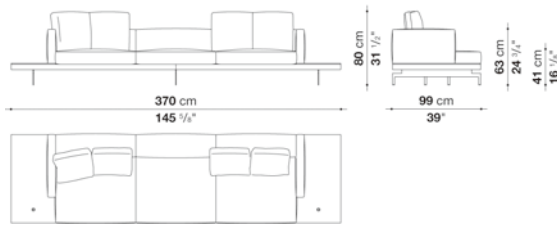

## N.B. / 注意事項

カバーベース：ウッドセクションは、オーク（グレー0378G、ライト0374C、ブラック0381N）、スモークオーク0370F、またはカナレットウォールナット0356Nよりお選びいただけます。  
 ウッドベース：オーク（グレー0378G、ライト0374C、ブラック0381N）、スモークオーク0370F、またはカナレットウォールナット0356Nよりお選びください。  
 脚部：ブラッククロームスチール0178C、サテンクロームスチール0782Sよりお選びください。  
 クッション：バッククッション4個は含まれておりますが、より快適にお使いいただくために、別途「バッククッション(DA45C)」2個を追加することをお勧めします。

※オプションで各ベースには、サービスエレメントの有無をお選びいただけます。ホールキャップはブラッククロームスチール0178C、またはサテンクロームスチール0782Sよりお選びください。  
 ※サービスエレメントの位置と数は固定となります。  
 ※ファブリックカバーの場合は同色グログランバイピング、レザーの場合は同革同色バイピング(レザー仕様)となります。  
 ※カバーの交換は専門的技術を要しますので、詳しくはお問い合わせください。  
 ※レザーKランクは、KASIA,KOTOよりお選びください。

## Sofa with back cushions cm 370 -2

		B (ファブリック)	A (ファブリック)	E (ファブリック)	S (ファブリック)	L (ファブリック)	BETA (レザー)	ALFA GAMMA (レザー)	K (レザー)		
DA370_2	370ソファ (両サイドワイドアーム、バッククッション4個付)、カバーベース	3,029,400	3,077,800	3,166,900	3,221,900	3,362,700	4,213,000	4,439,600	5,457,100		
DAL370_2(oak)	370ソファ (両サイドワイドアーム、バッククッション4個付)、ウッドベース	3,029,400	3,077,800	3,166,900	3,221,900	3,362,700	4,213,000	4,439,600	5,457,100		
DAL370_2(smoked oak / canaletto walnut)	370ソファ (両サイドワイドアーム、バッククッション4個付)、ウッドベース	3,150,400	3,199,900	3,290,100	3,344,000	3,485,900	4,339,500	4,567,200	5,586,900		
追加カバー											
DA370_2RK	370ソファ (両サイドワイドアーム、バッククッション4個付)、カバーベース	455,400	502,700	591,800	646,800	787,600	1,637,900	1,865,600	2,883,100		
DAL370_2RK	370ソファ (両サイドワイドアーム、バッククッション4個付)、ウッドベース	400,400	448,800	537,900	592,900	733,700	1,585,100	1,811,700	2,829,200		

DA370\_2

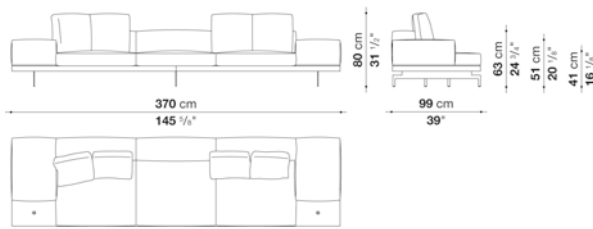

## N.B. / 注意事項

カバーベース：ウッドセクションは、オーク (グレー0378G、ライト0374C、ブラック0381N)、スモークオーク0370F、またはカナレットウォールナット0356Nよりお選びいただけます。  
 ウッドベース：オーク (グレー0378G、ライト0374C、ブラック0381N)、スモークオーク0370F、またはカナレットウォールナット0356Nよりお選びください。  
 脚部：ブラッククロームスチール0178C、サテンクロームスチール0782Sよりお選びください。  
 クッション：バッククッション4個は含まれておりますが、より快適にお使いいただくために、別途「バッククッション(DA45C)」2個を追加することをお勧めします。

※オプションで各ベースには、サービスエレメントの有無をお選びいただけます。ホールキャップはブラッククロームスチール0178C、またはサテンクロームスチール0782Sよりお選びください。  
 ※サービスエレメントの位置と数は固定となります。  
 ※ファブリックカバーの場合は同色グログランバイピング、レザーの場合は同革同色バイピング(レザー仕様)となります。  
 ※カバーの交換は専門的技術を要しますので、詳しくはお問い合わせください。  
 ※レザーKランクは、KASIA,KOTOよりお選びください。

## Left and right sofa with back cushions cm 370

		B (ファブリック)	A (ファブリック)	E (ファブリック)	S (ファブリック)	L (ファブリック)	BETA (レザー)	ALFA GAMMA (レザー)	K (レザー)		
DA370S_3	370レフトソファ (右ワイドアーム、バッククッション4個付)、カバーベース	2,984,300	3,032,700	3,119,600	3,176,800	3,314,300	4,149,200	4,370,300	5,361,400		
DA370D_3	370ライトソファ (左ワイドアーム、バッククッション4個付)、カバーベース	2,984,300	3,032,700	3,119,600	3,176,800	3,314,300	4,149,200	4,370,300	5,361,400		
DAL370S_3(oak)	370レフトソファ (右ワイドアーム、バッククッション4個付)、ウッドベース	2,984,300	3,032,700	3,119,600	3,176,800	3,314,300	4,149,200	4,370,300	5,361,400		
DAL370S_3(smoked oak / canaletto walnut)	370レフトソファ (右ワイドアーム、バッククッション4個付)、ウッドベース	3,106,400	3,154,800	3,240,600	3,298,900	3,437,500	4,274,600	4,495,700	5,490,100		
DAL370D_3(oak)	370ライトソファ (左ワイドアーム、バッククッション4個付)、ウッドベース	2,984,300	3,032,700	3,119,600	3,176,800	3,314,300	4,149,200	4,370,300	5,361,400		
DAL370D_3(smoked oak / canaletto walnut)	370ライトソファ (左ワイドアーム、バッククッション4個付)、ウッドベース	3,106,400	3,154,800	3,240,600	3,298,900	3,437,500	4,274,600	4,495,700	5,490,100		
追加カバー											
DA370S_3RK	370レフトソファ (右ワイドアーム、バッククッション4個付)、カバーベース	451,000	499,400	586,300	643,500	781,000	1,615,900	1,837,000	2,828,100		
DA370D_3RK	370ライトソファ (左ワイドアーム、バッククッション4個付)、カバーベース	451,000	499,400	586,300	643,500	781,000	1,615,900	1,837,000	2,828,100		
DAL370S_3RK	370レフトソファ (右ワイドアーム、バッククッション4個付)、ウッドベース	396,000	443,300	530,200	587,400	724,900	1,559,800	1,780,900	2,772,000		
DAL370D_3RK	370ライトソファ (左ワイドアーム、バッククッション4個付)、ウッドベース	396,000	443,300	530,200	587,400	724,900	1,559,800	1,780,900	2,772,000		

DA370S\_3

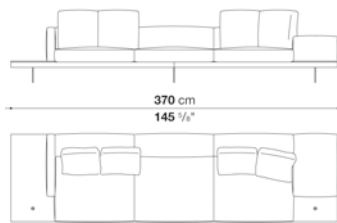

DA370D\_3

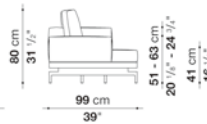
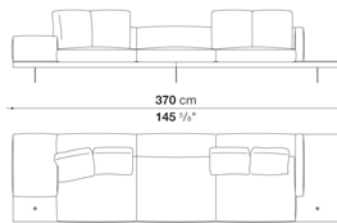

## N.B. / 注意事項

カバーベース：ウッドセクションは、オーク（グレー0378G、ライト0374C、ブラック0381N）、スモークオーク0370F、またはカナレットウォールナット0356Nよりお選びいただけます。

ウッドベース：オーク（グレー0378G、ライト0374C、ブラック0381N）、スモークオーク0370F、またはカナレットウォールナット0356Nよりお選びください。

脚部：ブラッククロームスチール0178C、サテンクロームスチール0782Sよりお選びください。

クッション：バッククッション4個は含まれておりますが、より快適にお使いいただくために、別途「バッククッション(DA45C)」2個を追加することをお勧めします。

※オプションで各ベースには、サービスエレメントの有無をお選びいただけます。ホールキャップはブラッククロームスチール0178C、またはサテンクロームスチール0782Sよりお選びください。

※サービスエレメントの位置と数は固定となります。

※ファブリックカバーの場合は同色グログランバイピング、レザーの場合は同革同色バイピング(レザー仕様)となります。

※カバーの交換は専門的技術を要しますので、詳しくはお問い合わせください。

※レザークランクは、KASIA,KOTOよりお選びください。

## Left and right terminal element with back cushions cm 189

		B (ファブリック)	A (ファブリック)	E (ファブリック)	S (ファブリック)	L (ファブリック)	BETA (レザー)	ALFA GAMMA (レザー)	K (レザー)			
DA189TS	189レフトアームソファ (バッククッション3個付)、カバーベース	1,663,200	1,696,200	1,750,100	1,785,300	1,874,400	2,424,400	2,572,900	3,221,900			
DA189TD	189ライトアームソファ (バッククッション3個付)、カバーベース	1,663,200	1,696,200	1,750,100	1,785,300	1,874,400	2,424,400	2,572,900	3,221,900			
DAL189TS(oak)	189レフトアームソファ (バッククッション3個付)、ウッドベース	1,663,200	1,696,200	1,750,100	1,785,300	1,874,400	2,424,400	2,572,900	3,221,900			
DAL189TS(smoked oak / canaletto walnut)	189レフトアームソファ (バッククッション3個付)、ウッドベース	1,721,500	1,753,400	1,808,400	1,842,500	1,932,700	2,486,000	2,633,400	3,284,600			
DAL189TD(oak)	189ライトアームソファ (バッククッション3個付)、ウッドベース	1,663,200	1,696,200	1,750,100	1,785,300	1,874,400	2,424,400	2,572,900	3,221,900			
DAL189TD(smoked oak / canaletto walnut)	189ライトアームソファ (バッククッション3個付)、ウッドベース	1,721,500	1,753,400	1,808,400	1,842,500	1,932,700	2,486,000	2,633,400	3,284,600			
追加カバー												
DA189TSRK	189レフトアームソファ (バッククッション3個付)、カバーベース	291,500	323,400	377,300	413,600	502,700	1,052,700	1,200,100	1,850,200			
DA189TDRK	189ライトアームソファ (バッククッション3個付)、カバーベース	291,500	323,400	377,300	413,600	502,700	1,052,700	1,200,100	1,850,200			
DAL189TSRK	189レフトアームソファ (バッククッション3個付)、ウッドベース	264,000	294,800	348,700	383,900	474,100	1,024,100	1,171,500	1,820,500			
DAL189TDRK	189ライトアームソファ (バッククッション3個付)、ウッドベース	264,000	294,800	348,700	383,900	474,100	1,024,100	1,171,500	1,820,500			

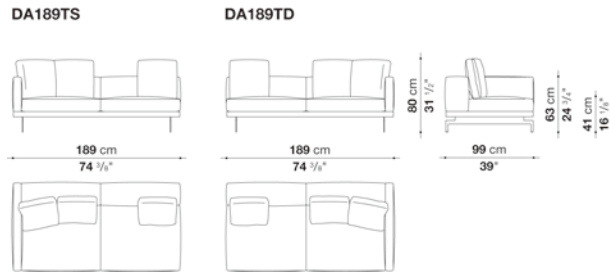

## N.B. / 注意事項

ウッドベース：オーク (グレー0378G、ライト0374C、ブラック0381N)、スモークオーク0370F、またはカナレットウォールナット0356Nよりお選びください。

脚部：ブラッククロームスチール0178C、サテンクロームスチール0782Sよりお選びください。

クッション：バッククッション3個は含まれておりますが、より快適にお使いいただくために、別途「バッククッション(DA45C)」1個を追加することをお勧めします。

※ファブリックカバーの場合は同色グログランバイピング、レザーの場合は同革同色バイピング(レザー仕様)となります。

※カバーの交換は専門的技術を要しますので、詳しくはお問い合わせください。

※レザーKランクは、KASIA,KOTOよりお選びください。

## Left and right terminal element with back cushions cm 230 -1

		B (ファブリック)	A (ファブリック)	E (ファブリック)	S (ファブリック)	L (ファブリック)	BETA (レザー)	ALFA GAMMA (レザー)	K (レザー)		
DA230TS_1	230レフトアームソファ (バッククッション3個付)、カバーベース	1,837,000	1,867,800	1,923,900	1,958,000	2,048,200	2,585,000	2,725,800	3,366,000		
DA230TD_1	230ライトアームソファ (バッククッション3個付)、カバーベース	1,837,000	1,867,800	1,923,900	1,958,000	2,048,200	2,585,000	2,725,800	3,366,000		
DAL230TS_1(oak)	230レフトアームソファ (バッククッション3個付)、ウッドベース	1,837,000	1,867,800	1,923,900	1,958,000	2,048,200	2,585,000	2,725,800	3,366,000		
DAL230TS_1(smoked oak / canaletto walnut)	230レフトアームソファ (バッククッション3個付)、ウッドベース	1,911,800	1,942,600	1,998,700	2,032,800	2,124,100	2,663,100	2,803,900	3,445,200		
DAL230TD_1(oak)	230ライトアームソファ (バッククッション3個付)、ウッドベース	1,837,000	1,867,800	1,923,900	1,958,000	2,048,200	2,585,000	2,725,800	3,366,000		
DAL230TD_1(smoked oak / canaletto walnut)	230ライトアームソファ (バッククッション3個付)、ウッドベース	1,911,800	1,942,600	1,998,700	2,032,800	2,124,100	2,663,100	2,803,900	3,445,200		
追加カバー											
DA230TS_1RK	230レフトアームソファ (バッククッション3個付)、カバーベース	293,700	324,500	379,500	414,700	504,900	1,041,700	1,182,500	1,821,600		
DA230TD_1RK	230ライトアームソファ (バッククッション3個付)、カバーベース	293,700	324,500	379,500	414,700	504,900	1,041,700	1,182,500	1,821,600		
DAL230TS_1RK	230レフトアームソファ (バッククッション3個付)、ウッドベース	257,400	288,200	342,100	377,300	467,500	1,005,400	1,146,200	1,785,300		
DAL230TD_1RK	230ライトアームソファ (バッククッション3個付)、ウッドベース	257,400	288,200	342,100	377,300	467,500	1,005,400	1,146,200	1,785,300		

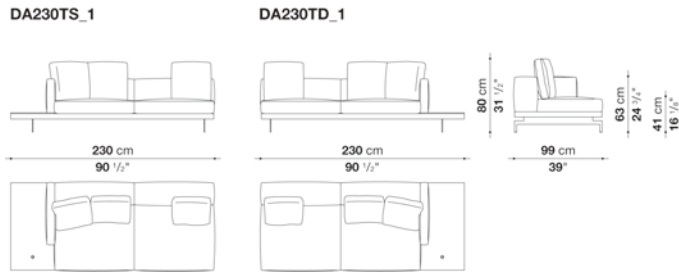

## N.B. / 注意事項

カバーベース：ウッドセクションは、オーク（グレー0378G、ライト0374C、ブラック0381N）、スモークオーク0370F、またはカナレットウォールナット0356Nよりお選びいただけます。

ウッドベース：オーク（グレー0378G、ライト0374C、ブラック0381N）、スモークオーク0370F、またはカナレットウォールナット0356Nよりお選びください。

脚部：ブラッククロームスチール0178C、サテンクロームスチール0782Sよりお選びください。

クッション：バッククッション3個は含まれておりますが、より快適にお使いいただくために、別途「バッククッション(DA45C)」1個を追加することをお勧めします。

※オプションで各ベースには、サービスエレメントの有無をお選びいただけます。ホールキャップはブラッククロームスチール0178C、またはサテンクロームスチール0782Sよりお選びください。

※サービスエレメントの位置と数は固定となります。

※ファブリックカバーの場合は同色グログランバイピング、レザーの場合は同革同色バイピング(レザー仕様)となります。

※カバーの交換は専門的技術を要しますので、詳しくはお問い合わせください。

※レザーランクは、KASIA,KOTOよりお選びください。



## Left and right terminal element with back cushions cm 230 -3

		B (ファブリック)	A (ファブリック)	E (ファブリック)	S (ファブリック)	L (ファブリック)	BETA (レザー)	ALFA GAMMA (レザー)	K (レザー)
DA230TS_3	230レフトワイドアームソファ (バッククッション3個付)、カバーベース	1,878,800	1,909,600	1,967,900	2,003,100	2,092,200	2,649,900	2,796,200	3,458,400
DA230TD_3	230ライトワイドアームソファ (バッククッション3個付)、カバーベース	1,878,800	1,909,600	1,967,900	2,003,100	2,092,200	2,649,900	2,796,200	3,458,400
DAL230TS_3(oak)	230レフトワイドアームソファ (バッククッション3個付)、ウッドベース	1,878,800	1,909,600	1,967,900	2,003,100	2,092,200	2,649,900	2,796,200	3,458,400
DAL230TS_3(smoked oak / canaletto walnut)	230レフトワイドアームソファ (バッククッション3個付)、ウッドベース	1,953,600	1,985,500	2,043,800	2,077,900	2,168,100	2,726,900	2,874,300	3,538,700
DAL230TD_3(oak)	230ライトワイドアームソファ (バッククッション3個付)、ウッドベース	1,878,800	1,909,600	1,967,900	2,003,100	2,092,200	2,649,900	2,796,200	3,458,400
DAL230TD_3(smoked oak / canaletto walnut)	230ライトワイドアームソファ (バッククッション3個付)、ウッドベース	1,953,600	1,985,500	2,043,800	2,077,900	2,168,100	2,726,900	2,874,300	3,538,700
追加カバー									
DA230TS_3RK	230レフトワイドアームソファ (バッククッション3個付)、カバーベース	294,800	326,700	383,900	420,200	509,300	1,065,900	1,212,200	1,874,400
DA230TD_3RK	230ライトワイドアームソファ (バッククッション3個付)、カバーベース	294,800	326,700	383,900	420,200	509,300	1,065,900	1,212,200	1,874,400
DAL230TS_3RK	230レフトワイドアームソファ (バッククッション3個付)、ウッドベース	259,600	291,500	348,700	383,900	474,100	1,030,700	1,178,100	1,840,300
DAL230TD_3RK	230ライトワイドアームソファ (バッククッション3個付)、ウッドベース	259,600	291,500	348,700	383,900	474,100	1,030,700	1,178,100	1,840,300

DA230TS\_3

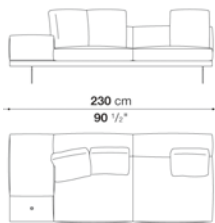

DA230TD\_3

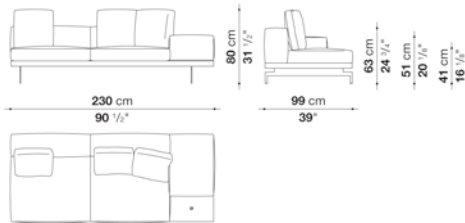

## N.B. / 注意事項

カバーベース：ウッドセクションは、オーク（グレー0378G、ライト0374C、ブラック0381N）、スモークオーク0370F、またはカナレットウォールナット0356Nよりお選びいただけます。

ウッドベース：オーク（グレー0378G、ライト0374C、ブラック0381N）、スモークオーク0370F、またはカナレットウォールナット0356Nよりお選びください。

脚部：ブラッククロームスチール0178C、サテンクロームスチール0782Sよりお選びください。

クッション：バッククッション3個は含まれておりますが、より快適にお使いいただくために、別途「バッククッション(DA45C)」1個を追加することをお勧めします。

※オプションで各ベースには、サービスエレメントの有無をお選びいただけます。ホールキャップはブラッククロームスチール0178C、またはサテンクロームスチール0782Sよりお選びください。

※サービスエレメントの位置と数は固定となります。

※ファブリックカバーの場合は同色グログランバイピング、レザーの場合は同革同色バイピング(レザー仕様)となります。

※カバーの交換は専門的技術を要しますので、詳しくはお問い合わせください。

※レザーKランクは、KASIA,KOTOよりお選びください。

## Left and right terminal element with back cushions cm 320 -1

		B (ファブリック)	A (ファブリック)	E (ファブリック)	S (ファブリック)	L (ファブリック)	BETA (レザー)	ALFA GAMMA (レザー)	K (レザー)		
DA320TS_1	320レフトアームソファ (バッククッション4個付)、カバーベース	2,591,600	2,633,400	2,709,300	2,761,000	2,883,100	3,649,800	3,851,100	4,754,200		
DA320TD_1	320ライトアームソファ (バッククッション4個付)、カバーベース	2,591,600	2,633,400	2,709,300	2,761,000	2,883,100	3,649,800	3,851,100	4,754,200		
DAL320TS_1(oak)	320レフトアームソファ (バッククッション4個付)、ウッドベース	2,591,600	2,633,400	2,709,300	2,761,000	2,883,100	3,649,800	3,851,100	4,754,200		
DAL320TS_1(smoked oak / canaletto walnut)	320レフトアームソファ (バッククッション4個付)、ウッドベース	2,696,100	2,739,000	2,814,900	2,867,700	2,988,700	3,760,900	3,963,300	4,867,500		
DAL320TD_1(oak)	320ライトアームソファ (バッククッション4個付)、ウッドベース	2,591,600	2,633,400	2,709,300	2,761,000	2,883,100	3,649,800	3,851,100	4,754,200		
DAL320TD_1(smoked oak / canaletto walnut)	320ライトアームソファ (バッククッション4個付)、ウッドベース	2,696,100	2,739,000	2,814,900	2,867,700	2,988,700	3,760,900	3,963,300	4,867,500		
追加カバー											
DA320TS_1RK	320レフトアームソファ (バッククッション4個付)、カバーベース	410,300	451,000	528,000	579,700	701,800	1,468,500	1,670,900	2,572,900		
DA320TD_1RK	320ライトアームソファ (バッククッション4個付)、カバーベース	410,300	451,000	528,000	579,700	701,800	1,468,500	1,670,900	2,572,900		
DAL320TS_1RK	320レフトアームソファ (バッククッション4個付)、ウッドベース	359,700	401,500	478,500	530,200	651,200	1,419,000	1,620,300	2,523,400		
DAL320TD_1RK	320ライトアームソファ (バッククッション4個付)、ウッドベース	359,700	401,500	478,500	530,200	651,200	1,419,000	1,620,300	2,523,400		

DA320TS\_1

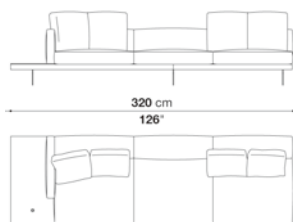

DA320TD\_1

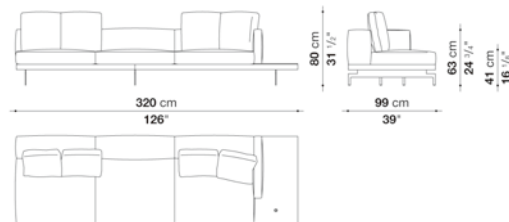

## N.B. / 注意事項

カバーベース：ウッドセクションは、オーク（グレー0378G、ライト0374C、ブラック0381N）、スモークオーク0370F、またはカナレットウォールナット0356Nよりお選びいただけます。

ウッドベース：オーク（グレー0378G、ライト0374C、ブラック0381N）、スモークオーク0370F、またはカナレットウォールナット0356Nよりお選びください。

脚部：ブラッククロームスチール0178C、サテンクロームスチール0782Sよりお選びください。

クッション：バッククッション4個は含まれておりますが、より快適にお使いいただくために、別途「バッククッション(DA45C)」2個を追加することをお勧めします。

※オプションで各ベースには、サービスエレメントの有無をお選びいただけます。ホールキャップはブラッククロームスチール0178C、またはサテンクロームスチール0782Sよりお選びください。

※サービスエレメントの位置と数は固定となります。

※ファブリックカバーの場合は同色グログランバイピング、レザーの場合は同革同色バイピング(レザー仕様)となります。

※カバーの交換は専門的技術を要しますので、詳しくはお問い合わせください。

※レザーランクは、KASIA,KOTOよりお選びください。

## Left and right terminal element with back cushions cm 320 -3

		B (ファブリック)	A (ファブリック)	E (ファブリック)	S (ファブリック)	L (ファブリック)	BETA (レザー)	ALFA GAMMA (レザー)	K (レザー)
DA320TS_3	320レフトワイドアームソファ (バッククッション4個付)、カバーベース	2,640,000	2,684,000	2,764,300	2,818,200	2,945,800	3,716,900	3,921,500	4,849,900
DA320TD_3	320ライトワイドアームソファ (バッククッション4個付)、カバーベース	2,640,000	2,684,000	2,764,300	2,818,200	2,945,800	3,716,900	3,921,500	4,849,900
DAL320TS_3(oak)	320レフトワイドアームソファ (バッククッション4個付)、ウッドベース	2,640,000	2,684,000	2,764,300	2,818,200	2,945,800	3,716,900	3,921,500	4,849,900
DAL320TS_3(smoked oak / canaletto walnut)	320レフトワイドアームソファ (バッククッション4個付)、ウッドベース	2,744,500	2,789,600	2,869,900	2,924,900	3,052,500	3,828,000	4,033,700	4,963,200
DAL320TD_3(oak)	320ライトワイドアームソファ (バッククッション4個付)、ウッドベース	2,640,000	2,684,000	2,764,300	2,818,200	2,945,800	3,716,900	3,921,500	4,849,900
DAL320TD_3(smoked oak / canaletto walnut)	320ライトワイドアームソファ (バッククッション4個付)、ウッドベース	2,744,500	2,789,600	2,869,900	2,924,900	3,052,500	3,828,000	4,033,700	4,963,200

## 追加カバー

DA320TS_3RK	320レフトワイドアームソファ (バッククッション4個付)、カバーベース	418,000	463,100	542,300	597,300	724,900	1,496,000	1,700,600	2,629,000
DA320TD_3RK	320ライトワイドアームソファ (バッククッション4個付)、カバーベース	418,000	463,100	542,300	597,300	724,900	1,496,000	1,700,600	2,629,000
DAL320TS_3RK	320レフトワイドアームソファ (バッククッション4個付)、ウッドベース	365,200	410,300	489,500	544,500	673,200	1,443,200	1,647,800	2,575,100
DAL320TD_3RK	320ライトワイドアームソファ (バッククッション4個付)、ウッドベース	365,200	410,300	489,500	544,500	673,200	1,443,200	1,647,800	2,575,100

DA320TS\_3

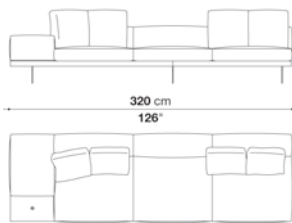

DA320TD\_3

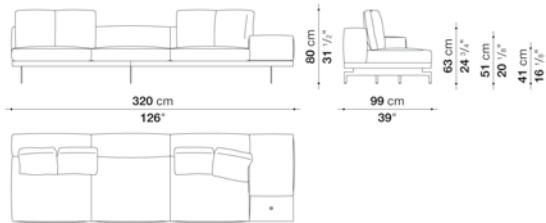

## N.B. / 注意事項

カバーベース：ウッドセクションは、オーク（グレー0378G、ライト0374C、ブラック0381N）、スモークオーク0370F、またはカナレットウォールナット0356Nよりお選びいただけます。

ウッドベース：オーク（グレー0378G、ライト0374C、ブラック0381N）、スモークオーク0370F、またはカナレットウォールナット0356Nよりお選びください。

脚部：ブラッククロームスチール0178C、サテンクロームスチール0782Sよりお選びください。

クッション：バッククッション4個は含まれておりますが、より快適にお使いいただくために、別途「バッククッション(DA45C)」2個を追加することをお勧めします。

※オプションで各ベースには、サービスエレメントの有無をお選びいただけます。ホールキャップはブラッククロームスチール0178C、またはサテンクロームスチール0782Sよりお選びください。

※サービスエレメントの位置と数は固定となります。

※ファブリックカバーの場合は同色グログランバイピング、レザーの場合は同革同色バイピング(レザー仕様)となります。

※カバーの交換は専門的技術を要しますので、詳しくはお問い合わせください。

※レザーランクは、KASIA,KOTOよりお選びください。

## Left and right corner element with back cushions cm 279 -1

		B (ファブリック)	A (ファブリック)	E (ファブリック)	S (ファブリック)	L (ファブリック)	BETA (レザー)	ALFA GAMMA (レザー)	K (レザー)		
DA279AS_1	279レフトコーナーソファ (ショートバック、バッククッション3個付)、カバーベース	2,195,600	2,234,100	2,300,100	2,345,200	2,457,400	3,128,400	3,307,700	4,110,700		
DA279AD_1	279ライトコーナーソファ (ショートバック、バッククッション3個付)、カバーベース	2,195,600	2,234,100	2,300,100	2,345,200	2,457,400	3,128,400	3,307,700	4,110,700		
DAL279AS_1(oak)	279レフトコーナーソファ (ショートバック、バッククッション3個付)、ウッドベース	2,195,600	2,234,100	2,300,100	2,345,200	2,457,400	3,128,400	3,307,700	4,110,700		
DAL279AS_1(smoked oak / canaletto walnut)	279レフトコーナーソファ (ショートバック、バッククッション3個付)、ウッドベース	2,284,700	2,323,200	2,390,300	2,434,300	2,546,500	3,225,200	3,404,500	4,209,700		
DAL279AD_1(oak)	279ライトコーナーソファ (ショートバック、バッククッション3個付)、ウッドベース	2,195,600	2,234,100	2,300,100	2,345,200	2,457,400	3,128,400	3,307,700	4,110,700		
DAL279AD_1(smoked oak / canaletto walnut)	279ライトコーナーソファ (ショートバック、バッククッション3個付)、ウッドベース	2,284,700	2,323,200	2,390,300	2,434,300	2,546,500	3,225,200	3,404,500	4,209,700		
追加カバー											
DA279AS_1RK	279レフトコーナーソファ (ショートバック、バッククッション3個付)、カバーベース	358,600	397,100	464,200	509,300	621,500	1,292,500	1,471,800	2,274,800		
DA279AD_1RK	279ライトコーナーソファ (ショートバック、バッククッション3個付)、カバーベース	358,600	397,100	464,200	509,300	621,500	1,292,500	1,471,800	2,274,800		
DAL279AS_1RK	279レフトコーナーソファ (ショートバック、バッククッション3個付)、ウッドベース	316,800	355,300	422,400	467,500	579,700	1,251,800	1,430,000	2,234,100		
DAL279AD_1RK	279ライトコーナーソファ (ショートバック、バッククッション3個付)、ウッドベース	316,800	355,300	422,400	467,500	579,700	1,251,800	1,430,000	2,234,100		

DA279AS\_1

DA279AD\_1

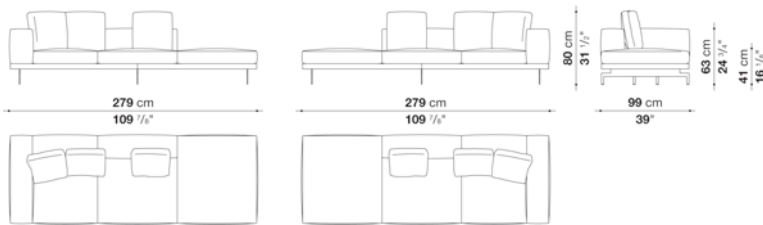

## N.B. / 注意事項

ウッドベース：オーク (グレー0378G、ライト0374C、ブラック0381N)、スモークオーク0370F、またはカナレットウォールナット0356Nよりお選びください。  
 脚部：ブラッククロームスチール0178C、サテンクロームスチール0782Sよりお選びください。  
 クッション：バッククッション3個は含まれておりますが、より快適にお使いいただくために、別途「バッククッション(DA45C)」1個を追加することをお勧めします。

※ファブリックカバーの場合は同色グログランバイピング、レザーの場合は同革同色バイピング(レザー仕様)となります。

※カバーの交換は専門的技術を要しますので、詳しくはお問い合わせください。

※レザーKランクは、KASIA,KOTOよりお選びください。

## Left and right corner element with back cushions cm 288

		B (ファブリック)	A (ファブリック)	E (ファブリック)	S (ファブリック)	L (ファブリック)	BETA (レザー)	ALFA GAMMA (レザー)	K (レザー)
DA288AS	288レフトコーナーソファ (バッククッション4個付)、カバーベース	2,556,400	2,600,400	2,687,300	2,742,300	2,876,500	3,698,200	3,916,000	4,891,700
DA288AD	288ライトコーナーソファ (バッククッション4個付)、カバーベース	2,556,400	2,600,400	2,687,300	2,742,300	2,876,500	3,698,200	3,916,000	4,891,700
DAL288AS(oak)	288レフトコーナーソファ (バッククッション4個付)、ウッドベース	2,556,400	2,600,400	2,687,300	2,742,300	2,876,500	3,698,200	3,916,000	4,891,700
DAL288AS(smoked oak / canaletto walnut)	288レフトコーナーソファ (バッククッション4個付)、ウッドベース	2,645,500	2,693,900	2,779,700	2,834,700	2,968,900	3,795,000	4,011,700	4,989,600
DAL288AD(oak)	288ライトコーナーソファ (バッククッション4個付)、ウッドベース	2,556,400	2,600,400	2,687,300	2,742,300	2,876,500	3,698,200	3,916,000	4,891,700
DAL288AD(smoked oak / canaletto walnut)	288ライトコーナーソファ (バッククッション4個付)、ウッドベース	2,645,500	2,693,900	2,779,700	2,834,700	2,968,900	3,795,000	4,011,700	4,989,600
追加カバー									
DA288ASRK	288レフトコーナーソファ (バッククッション4個付)、カバーベース	436,700	480,700	566,500	621,500	755,700	1,578,500	1,795,200	2,770,900
DA288ADRK	288ライトコーナーソファ (バッククッション4個付)、カバーベース	436,700	480,700	566,500	621,500	755,700	1,578,500	1,795,200	2,770,900
DAL288ASRK	288レフトコーナーソファ (バッククッション4個付)、ウッドベース	388,300	434,500	520,300	575,300	709,500	1,531,200	1,749,000	2,723,600
DAL288ADRK	288ライトコーナーソファ (バッククッション4個付)、ウッドベース	388,300	434,500	520,300	575,300	709,500	1,531,200	1,749,000	2,723,600

DA288AS

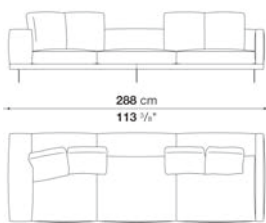

DA288AD

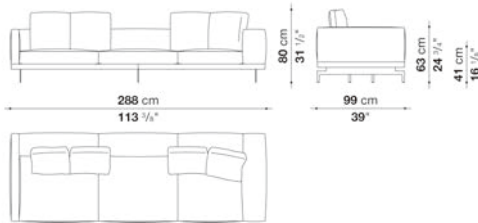

## N.B. / 注意事項

ウッドベース：オーク (グレー0378G、ライト0374C、ブラック0381N)、スモークオーク0370F、またはカナレットウォールナット0356Nよりお選びください。

脚部：ブラッククロームスチール0178C、サテンクロームスチール0782Sよりお選びください。

クッション：バッククッション4個は含まれておりますが、より快適にお使いいただくために、別途「バッククッション(DA45C)」2個を追加することをお勧めします。

※ファブリックカバーの場合は同色グログランバイピング、レザーの場合は同革同色バイピング(レザー仕様)となります。

※カバーの交換は専門的技術を要しますので、詳しくはお問い合わせください。

※レザーKランクは、KASIA,KOTOよりお選びください。

## Left and right corner element with back cushions cm 288 -2

		B (ファブリック)	A (ファブリック)	E (ファブリック)	S (ファブリック)	L (ファブリック)	BETA (レザー)	ALFA GAMMA (レザー)	K (レザー)		
DA288AS_2	288レフトコーナーソファ (ショートバック、バッククッション3個付)、カバーベース	2,211,000	2,245,100	2,307,800	2,345,200	2,440,900	3,010,700	3,161,400	3,842,300		
DA288AD_2	288ライトコーナーソファ (ショートバック、バッククッション3個付)、カバーベース	2,211,000	2,245,100	2,307,800	2,345,200	2,440,900	3,010,700	3,161,400	3,842,300		
DAL288AS_2(oak)	288レフトコーナーソファ (ショートバック、バッククッション3個付)、ウッドベース	2,211,000	2,245,100	2,307,800	2,345,200	2,440,900	3,010,700	3,161,400	3,842,300		
DAL288AS_2(smoked oak / canaletto walnut)	288レフトコーナーソファ (ショートバック、バッククッション3個付)、ウッドベース	2,308,900	2,343,000	2,403,500	2,444,200	2,539,900	3,111,900	3,262,600	3,946,800		
DAL288AD_2(oak)	288ライトコーナーソファ (ショートバック、バッククッション3個付)、ウッドベース	2,211,000	2,245,100	2,307,800	2,345,200	2,440,900	3,010,700	3,161,400	3,842,300		
DAL288AD_2(smoked oak / canaletto walnut)	288ライトコーナーソファ (ショートバック、バッククッション3個付)、ウッドベース	2,308,900	2,343,000	2,403,500	2,444,200	2,539,900	3,111,900	3,262,600	3,946,800		
追加カバー											
DA288AS_2RK	288レフトコーナーソファ (ショートバック、バッククッション3個付)、カバーベース	316,800	353,100	413,600	451,000	547,800	1,116,500	1,267,200	1,949,200		
DA288AD_2RK	288ライトコーナーソファ (ショートバック、バッククッション3個付)、カバーベース	316,800	353,100	413,600	451,000	547,800	1,116,500	1,267,200	1,949,200		
DAL288AS_2RK	288レフトコーナーソファ (ショートバック、バッククッション3個付)、ウッドベース	272,800	308,000	368,500	407,000	502,700	1,072,500	1,223,200	1,903,000		
DAL288AD_2RK	288ライトコーナーソファ (ショートバック、バッククッション3個付)、ウッドベース	272,800	308,000	368,500	407,000	502,700	1,072,500	1,223,200	1,903,000		

DA288AS\_2

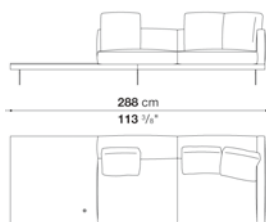

DA288AD\_2

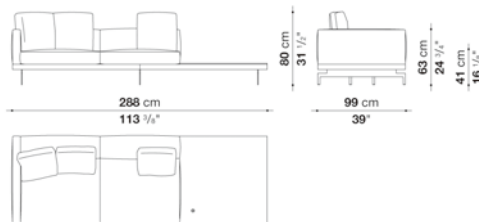

## N.B. / 注意事項

カバーベース：ウッドセクションは、オーク (グレー0378G、ライト0374C、ブラック0381N)、スモークオーク0370F、またはカナレットウォールナット0356Nよりお選びいただけます。

ウッドベース：オーク (グレー0378G、ライト0374C、ブラック0381N)、スモークオーク0370F、またはカナレットウォールナット0356Nよりお選びください。

脚部：ブラッククロームスチール0178C、サテンクロームスチール0782Sよりお選びください。

クッション：バッククッション3個は含まれておりますが、より快適にお使いいただくために、別途「バッククッション(DA45C)」1個を追加することをお勧めします。

※オプションで各ベースには、サービスエレメントの有無をお選びいただけます。ホールキャップはブラッククロームスチール0178C、またはサテンクロームスチール0782Sよりお選びください。

※サービスエレメントの位置と数は固定となります。

※ファブリックカバーの場合は同色グログランバイピング、レザーの場合は同革同色バイピング(レザー仕様)となります。

※カバーの交換は専門的技術を要しますので、詳しくはお問い合わせください。

※レザーランクは、KASIA,KOTOよりお選びください。

## Left and right corner element with back cushions cm 329 -2

		B (ファブリック)	A (ファブリック)	E (ファブリック)	S (ファブリック)	L (ファブリック)	BETA (レザー)	ALFA GAMMA (レザー)	K (レザー)
DA329AS_2	329レフトコーナーソファ (ショートバック、バッククッション3個付)、カバーベース	2,379,300	2,415,600	2,473,900	2,514,600	2,611,400	3,176,800	3,327,500	4,008,400
DA329AD_2	329ライトコーナーソファ (ショートバック、バッククッション3個付)、カバーベース	2,379,300	2,415,600	2,473,900	2,514,600	2,611,400	3,176,800	3,327,500	4,008,400
DAL329AS_2(oak)	329レフトコーナーソファ (ショートバック、バッククッション3個付)、ウッドベース	2,379,300	2,415,600	2,473,900	2,514,600	2,611,400	3,176,800	3,327,500	4,008,400
DAL329AS_2(smoked oak / canaletto walnut)	329レフトコーナーソファ (ショートバック、バッククッション3個付)、ウッドベース	2,492,600	2,528,900	2,587,200	2,629,000	2,724,700	3,294,500	3,445,200	4,129,400
DAL329AD_2(oak)	329ライトコーナーソファ (ショートバック、バッククッション3個付)、ウッドベース	2,379,300	2,415,600	2,473,900	2,514,600	2,611,400	3,176,800	3,327,500	4,008,400
DAL329AD_2(smoked oak / canaletto walnut)	329ライトコーナーソファ (ショートバック、バッククッション3個付)、ウッドベース	2,492,600	2,528,900	2,587,200	2,629,000	2,724,700	3,294,500	3,445,200	4,129,400

## 追加カバー

DA329AS_2RK	329レフトコーナーソファ (ショートバック、バッククッション3個付)、カバーベース	316,800	353,100	410,300	451,000	547,800	1,113,200	1,263,900	1,945,900
DA329AD_2RK	329ライトコーナーソファ (ショートバック、バッククッション3個付)、カバーベース	316,800	353,100	410,300	451,000	547,800	1,113,200	1,263,900	1,945,900
DAL329AS_2RK	329レフトコーナーソファ (ショートバック、バッククッション3個付)、ウッドベース	270,600	304,700	361,900	403,700	499,400	1,065,900	1,215,500	1,897,500
DAL329AD_2RK	329ライトコーナーソファ (ショートバック、バッククッション3個付)、ウッドベース	270,600	304,700	361,900	403,700	499,400	1,065,900	1,215,500	1,897,500

DA329AS\_2

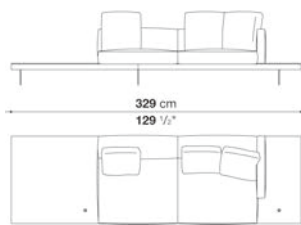

DA329AD\_2

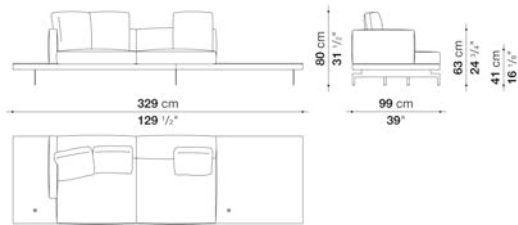

## N.B. / 注意事項

カバーベース：ウッドセクションは、オーク（グレー0378G、ライト0374C、ブラック0381N）、スモークオーク0370F、またはカナレットウォールナット0356Nよりお選びいただけます。

ウッドベース：オーク（グレー0378G、ライト0374C、ブラック0381N）、スモークオーク0370F、またはカナレットウォールナット0356Nよりお選びください。

脚部：ブラッククロームスチール0178C、サテンクロームスチール0782Sよりお選びください。

クッション：バッククッション3個は含まれておりますが、より快適にお使いいただくために、別途「バッククッション(DA45C)」1個を追加することをお勧めします。

※オプションで各ベースには、サービスエレメントの有無をお選びいただけます。ホールキャップはブラッククロームスチール0178C、またはサテンクロームスチール0782Sよりお選びください。

※サービスエレメントの位置と数は固定となります。

※ファブリックカバーの場合は同色グログランバイピング、レザーの場合は同革同色バイピング(レザー仕様)となります。

※カバーの交換は専門的技術を要しますので、詳しくはお問い合わせください。

※レザーランクは、KASIA,KOTOよりお選びください。

## Left and right corner element with back cushions cm 329 -4

		B (ファブリック)	A (ファブリック)	E (ファブリック)	S (ファブリック)	L (ファブリック)	BETA (レザー)	ALFA GAMMA (レザー)	K (レザー)
DA329AS_4	329レフトコーナーソファ (右ワイドアーム、バッククッション3個付)、カバーベース	2,424,400	2,457,400	2,517,900	2,559,700	2,658,700	3,234,000	3,388,000	4,082,100
DA329AD_4	329ライトコーナーソファ (左ワイドアーム、バッククッション3個付)、カバーベース	2,424,400	2,457,400	2,517,900	2,559,700	2,658,700	3,234,000	3,388,000	4,082,100
DAL329AS_4(oak)	329レフトコーナーソファ (右ワイドアーム、バッククッション3個付)、ウッドベース	2,424,400	2,457,400	2,517,900	2,559,700	2,658,700	3,234,000	3,388,000	4,082,100
DAL329AS_4(smoked oak / canaletto walnut)	329レフトコーナーソファ (右ワイドアーム、バッククッション3個付)、ウッドベース	2,538,800	2,569,600	2,631,200	2,673,000	2,773,100	3,351,700	3,505,700	4,202,000
DAL329AD_4(oak)	329ライトコーナーソファ (左ワイドアーム、バッククッション3個付)、ウッドベース	2,424,400	2,457,400	2,517,900	2,559,700	2,658,700	3,234,000	3,388,000	4,082,100
DAL329AD_4(smoked oak / canaletto walnut)	329ライトコーナーソファ (左ワイドアーム、バッククッション3個付)、ウッドベース	2,538,800	2,569,600	2,631,200	2,673,000	2,773,100	3,351,700	3,505,700	4,202,000

## 追加カバー

DA329AS_4RK	329レフトコーナーソファ (右ワイドアーム、バッククッション3個付)、カバーベース	316,800	348,700	410,300	451,000	551,100	1,126,400	1,279,300	1,975,600
DA329AD_4RK	329ライトコーナーソファ (左ワイドアーム、バッククッション3個付)、カバーベース	316,800	348,700	410,300	451,000	551,100	1,126,400	1,279,300	1,975,600
DAL329AS_4RK	329レフトコーナーソファ (右ワイドアーム、バッククッション3個付)、ウッドベース	270,600	301,400	361,900	403,700	502,700	1,078,000	1,232,000	1,926,100
DAL329AD_4RK	329ライトコーナーソファ (左ワイドアーム、バッククッション3個付)、ウッドベース	270,600	301,400	361,900	403,700	502,700	1,078,000	1,232,000	1,926,100

DA329AS\_4

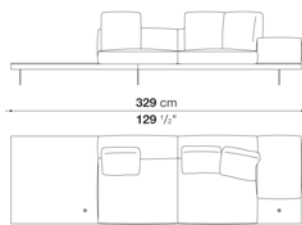

DA329AD\_4

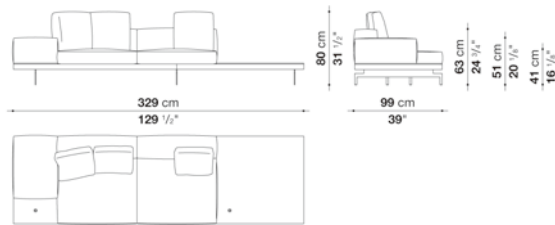

## N.B. / 注意事項

カバーベース：ウッドセクションは、オーク（グレー0378G、ライト0374C、ブラック0381N）、スモークオーク0370F、またはカナレットウォールナット0356Nよりお選びいただけます。

ウッドベース：オーク（グレー0378G、ライト0374C、ブラック0381N）、スモークオーク0370F、またはカナレットウォールナット0356Nよりお選びください。

脚部：ブラッククロームスチール0178C、サテンクロームスチール0782Sよりお選びください。

クッション：バッククッション3個は含まれておりますが、より快適にお使いいただくために、別途「バッククッション(DA45C)」1個を追加することをお勧めします。

※オプションで各ベースには、サービスエレメントの有無をお選びいただけます。ホールキャップはブラッククロームスチール0178C、またはサテンクロームスチール0782Sよりお選びください。

※サービスエレメントの位置と数は固定となります。

※ファブリックカバーの場合は同色グログランバイピング、レザーの場合は同革同色バイピング(レザー仕様)となります。

※カバーの交換は専門的技術を要しますので、詳しくはお問い合わせください。

※レザーランクは、KASIA,KOTOよりお選びください。



## Left and right chaise longue with back cushion cm 150 -1

		B (ファブリック)	A (ファブリック)	E (ファブリック)	S (ファブリック)	L (ファブリック)	BETA (レザー)	ALFA GAMMA (レザー)	K (レザー)
DA150LS_1	150レフトシェーズロング(W140 x D150)、カバーベース	1,644,500	1,663,200	1,701,700	1,728,100	1,785,300	2,137,300	2,229,700	2,652,100
DA150LD_1	150ライトシェーズロング(W140 x D150)、カバーベース	1,644,500	1,663,200	1,701,700	1,728,100	1,785,300	2,137,300	2,229,700	2,652,100
DAL150LS_1(oak)	150レフトシェーズロング(W140 x D150)、ウッドベース	1,644,500	1,663,200	1,701,700	1,728,100	1,785,300	2,137,300	2,229,700	2,652,100
DAL150LS_1(smoked oak / canaletto walnut)	150レフトシェーズロング(W140 x D150)、ウッドベース	1,711,600	1,730,300	1,769,900	1,795,200	1,852,400	2,206,600	2,300,100	2,722,500
DAL150LD_1(oak)	150ライトシェーズロング(W140 x D150)、ウッドベース	1,644,500	1,663,200	1,701,700	1,728,100	1,785,300	2,137,300	2,229,700	2,652,100
DAL150LD_1(smoked oak / canaletto walnut)	150ライトシェーズロング(W140 x D150)、ウッドベース	1,711,600	1,730,300	1,769,900	1,795,200	1,852,400	2,206,600	2,300,100	2,722,500
追加カバー									
DA150LS_1RK	150レフトシェーズロング(W140 x D150)、カバーベース	193,600	213,400	251,900	277,200	334,400	686,400	778,800	1,201,200
DA150LD_1RK	150ライトシェーズロング(W140 x D150)、カバーベース	193,600	213,400	251,900	277,200	334,400	686,400	778,800	1,201,200
DAL150LS_1RK	150レフトシェーズロング(W140 x D150)、ウッドベース	159,500	178,200	216,700	242,000	299,200	651,200	743,600	1,166,000
DAL150LD_1RK	150ライトシェーズロング(W140 x D150)、ウッドベース	159,500	178,200	216,700	242,000	299,200	651,200	743,600	1,166,000

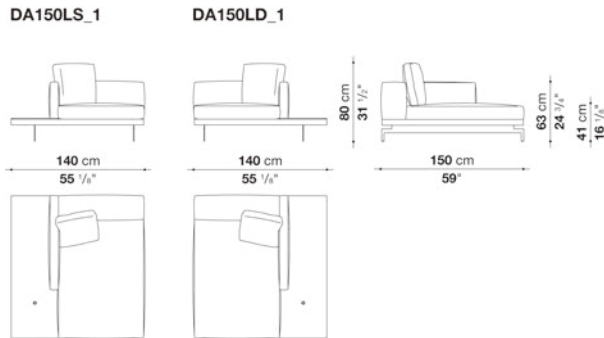

## N.B. / 注意事項

カバーベース：ウッドセクションは、オーク（グレー0378G、ライト0374C、ブラック0381N）、スモークオーク0370F、またはカナレットウォールナット0356Nよりお選びいただけます。

ウッドベース：オーク（グレー0378G、ライト0374C、ブラック0381N）、スモークオーク0370F、またはカナレットウォールナット0356Nよりお選びください。

脚部：ブラッククロームスチール0178C、サテンクロームスチール0782Sよりお選びください。

クッション：バッククッション1個は含まれておりますが、より快適にお使いいただくために、別途「バッククッション(DA45C)1個を追加することをお勧めします。

※オプションで各ベースには、サービスエレメントの有無をお選びいただけます。ホールキャップはブラッククロームスチール0178C、またはサテンクロームスチール0782Sよりお選びください。

※サービスエレメントの位置と数は固定となります。

※ファブリックカバーの場合は同色グログランバイピング、レザーの場合は同革同色バイピング(レザー仕様)となります。

※カバーの交換は専門的技術を要しますので、詳しくはお問い合わせください。

※レザーKランクは、KASIA,KOTOよりお選びください。

## Left and right chaise longue with back cushion cm 150 -2

		B (ファブリック)	A (ファブリック)	E (ファブリック)	S (ファブリック)	L (ファブリック)	BETA (レザー)	ALFA GAMMA (レザー)	K (レザー)
DA150LS_2	150レフトワイドアームシェーズロング(W140 x D150)、カバーベース	1,663,200	1,686,300	1,721,500	1,746,800	1,808,400	2,159,300	2,256,100	2,684,000
DA150LD_2	150ライトワイドアームシェーズロング(W140 x D150)、カバーベース	1,663,200	1,686,300	1,721,500	1,746,800	1,808,400	2,159,300	2,256,100	2,684,000
DAL150LS_2(oak)	150レフトワイドアームシェーズロング(W140 x D150)、ウッドベース	1,663,200	1,686,300	1,721,500	1,746,800	1,808,400	2,159,300	2,256,100	2,684,000
DAL150LS_2(smoked oak / canaletto walnut)	150レフトワイドアームシェーズロング(W140 x D150)、ウッドベース	1,730,300	1,752,300	1,788,600	1,813,900	1,874,400	2,229,700	2,325,400	2,755,500
DAL150LD_2(oak)	150ライトワイドアームシェーズロング(W140 x D150)、ウッドベース	1,663,200	1,686,300	1,721,500	1,746,800	1,808,400	2,159,300	2,256,100	2,684,000
DAL150LD_2(smoked oak / canaletto walnut)	150ライトワイドアームシェーズロング(W140 x D150)、ウッドベース	1,730,300	1,752,300	1,788,600	1,813,900	1,874,400	2,229,700	2,325,400	2,755,500
追加カバー									
DA150LS_2RK	150レフトワイドアームシェーズロング(W140 x D150)、カバーベース	191,400	213,400	248,600	273,900	334,400	686,400	783,200	1,211,100
DA150LD_2RK	150ライトワイドアームシェーズロング(W140 x D150)、カバーベース	191,400	213,400	248,600	273,900	334,400	686,400	783,200	1,211,100
DAL150LS_2RK	150レフトワイドアームシェーズロング(W140 x D150)、ウッドベース	161,700	183,700	220,000	245,300	305,800	658,900	754,600	1,182,500
DAL150LD_2RK	150ライトワイドアームシェーズロング(W140 x D150)、ウッドベース	161,700	183,700	220,000	245,300	305,800	658,900	754,600	1,182,500

DA150LS\_2

DA150LD\_2

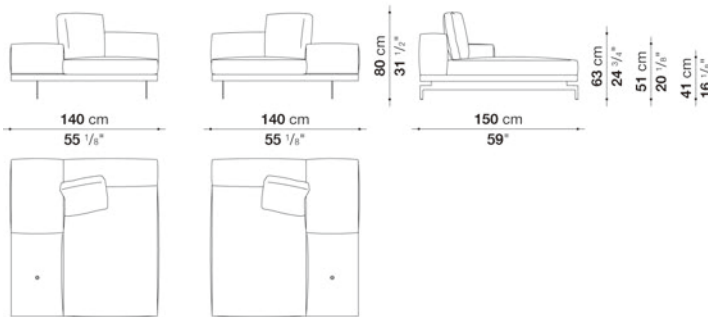

## N.B. / 注意事項

カバーベース：ウッドセクションは、オーク（グレー0378G、ライト0374C、ブラック0381N）、スモークオーク0370F、またはカナレットウォールナット0356Nよりお選びいただけます。

ウッドベース：オーク（グレー0378G、ライト0374C、ブラック0381N）、スモークオーク0370F、またはカナレットウォールナット0356Nよりお選びください。

脚部：ブラッククロームスチール0178C、サテンクロームスチール0782Sよりお選びください。

クッション：バッククッション1個は含まれておりますが、より快適にお使いいただくために、別途「バッククッション(DA45C)」1個を追加することをお勧めします。

※オプションで各ベースには、サービスエレメントの有無をお選びいただけます。ホールキャップはブラッククロームスチール0178C、またはサテンクロームスチール0782Sよりお選びください。

※サービスエレメントの位置と数は固定となります。

※ファブリックカバーの場合は同色グログランバイピング、レザーの場合は同革同色バイピング(レザー仕様)となります。

※カバーの交換は専門的技術を要しますので、詳しくはお問い合わせください。

※レザーKランクは、KASIA,KOTOよりお選びください。

Bench cm 280

		B (ファブリック)	A (ファブリック)	E (ファブリック)	S (ファブリック)	L (ファブリック)	BETA (レザー)	ALFA GAMMA (レザー)	K (レザー)		
DA280P	280ベンチ、カバーベース	1,328,800	1,344,200	1,369,500	1,388,200	1,430,000	1,689,600	1,757,800	2,053,700		
DAL280P(oak)	280ベンチ、ウッドベース	1,328,800	1,344,200	1,369,500	1,388,200	1,430,000	1,689,600	1,757,800	2,053,700		
DAL280P(smoked oak / canaletto walnut)	280ベンチ、ウッドベース	1,403,600	1,419,000	1,444,300	1,465,200	1,507,000	1,768,800	1,835,900	2,135,100		
追加カバー											
DA280PRK	280ベンチ、カバーベース	150,700	167,200	192,500	211,200	253,000	512,600	579,700	877,800		
DAL280PRK	280ベンチ、ウッドベース	112,200	128,700	154,000	173,800	215,600	474,100	541,200	838,200		

## DA280P

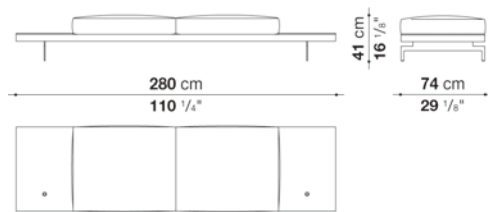

## N.B. / 注意事項

カバーベース：ウッドセクションは、オーク（グレー0378G、ライト0374C、ブラック0381N）、スモークオーク0370F、またはカナレットウォールナット0356Nよりお選びいただけます。

ウッドベース：オーク（グレー0378G、ライト0374C、ブラック0381N）、スモークオーク0370F、またはカナレットウォールナット0356Nよりお選びください。

脚部：ブラッククロームスチール0178C、サテンクロームスチール0782Sよりお選びください。

※より快適にお使いいただくために、別途「バッククッション(DA45C)」1個を追加することをお勧めします。

※オプションで各ベースには、サービスエレメントの有無をお選びいただけます。ホールキャップはブラッククロームスチール0178C、またはサテンクロームスチール0782Sよりお選びください。

※サービスエレメントの位置と数は固定となります。

※ファブリックカバーの場合は同色グログランバイビング、レザーの場合は同革同色バイビング(レザー仕様)となります。

※カバーの交換は専門的技術を要しますので、詳しくはお問い合わせください。

※レザーKランクは、KASIA,KOTOよりお選びください。

## Left and right bench cm 320 -2

		B (ファブリック)	A (ファブリック)	E (ファブリック)	S (ファブリック)	L (ファブリック)	BETA (レザー)	ALFA GAMMA (レザー)	K (レザー)		
DA320PS_2	320レフトベンチ (2シーター)、カバーベース	1,525,700	1,542,200	1,567,500	1,587,300	1,632,400	1,909,600	1,980,000	2,286,900		
DA320PD_2	320ライトベンチ (2シーター)、カバーベース	1,525,700	1,542,200	1,567,500	1,587,300	1,632,400	1,909,600	1,980,000	2,286,900		
DAL320PS_2(oak)	320レフトベンチ (2シーター)、ウッドベース	1,525,700	1,542,200	1,567,500	1,587,300	1,632,400	1,909,600	1,980,000	2,286,900		
DAL320PS_2(smoked oak / canaletto walnut)	320レフトベンチ (2シーター)、ウッドベース	1,613,700	1,630,200	1,655,500	1,675,300	1,721,500	2,003,100	2,074,600	2,385,900		
DAL320PD_2(oak)	320ライトベンチ (2シーター)、ウッドベース	1,525,700	1,542,200	1,567,500	1,587,300	1,632,400	1,909,600	1,980,000	2,286,900		
DAL320PD_2(smoked oak / canaletto walnut)	320ライトベンチ (2シーター)、ウッドベース	1,613,700	1,630,200	1,655,500	1,675,300	1,721,500	2,003,100	2,074,600	2,385,900		
追加カバー											
DA320PS_2RK	320レフトベンチ (2シーター)、カバーベース	161,700	178,200	204,600	222,200	267,300	546,700	616,000	922,900		
DA320PD_2RK	320ライトベンチ (2シーター)、カバーベース	161,700	178,200	204,600	222,200	267,300	546,700	616,000	922,900		
DAL320PS_2RK	320レフトベンチ (2シーター)、ウッドベース	116,600	134,200	159,500	178,200	222,200	500,500	572,000	878,900		
DAL320PD_2RK	320ライトベンチ (2シーター)、ウッドベース	116,600	134,200	159,500	178,200	222,200	500,500	572,000	878,900		

DA320PS\_2

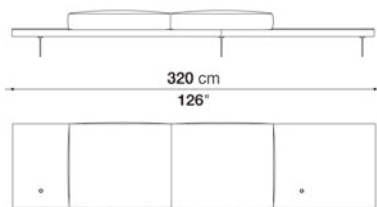

DA320PD\_2

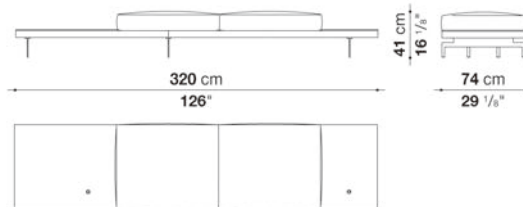

## N.B. / 注意事項

カバーベース：ウッドセクションは、オーク（グレー0378G、ライト0374C、ブラック0381N）、スモークオーク0370F、またはカナレットウォールナット0356Nよりお選びいただけます。  
 ウッドベース：オーク（グレー0378G、ライト0374C、ブラック0381N）、スモークオーク0370F、またはカナレットウォールナット0356Nよりお選びください。  
 脚部：ブラッククロームスチール0178C、サテンクロームスチール0782Sよりお選びください。

※より快適にお使いいただくために、別途「バッククッション(DA45C)」1個を追加することをお勧めします。  
 ※オプションで各ベースには、サービスエレメントの有無をお選びいただけます。ホールキャップはブラッククロームスチール0178C、またはサテンクロームスチール0782Sよりお選びください。  
 ※サービスエレメントの位置と数は固定となります。  
 ※ファブリックカバーの場合は同色グログランバイピング、レザーの場合は同革同色バイピング(レザー仕様)となります。  
 ※カバーの交換は専門的技術を要しますので、詳しくはお問い合わせください。  
 ※レザークランクは、KASIA,KOTOよりお選びください。

Bench cm 370

		B (ファブリック)	A (ファブリック)	E (ファブリック)	S (ファブリック)	L (ファブリック)	BETA (レザー)	ALFA GAMMA (レザー)	K (レザー)		
DA370P	370ベンチ (3シーター)、カバーベース	1,817,200	1,840,300	1,874,400	1,900,800	1,962,400	2,325,400	2,422,200	2,850,100		
DAL370P(oak)	370ベンチ (3シーター)、ウッドベース	1,817,200	1,840,300	1,874,400	1,900,800	1,962,400	2,325,400	2,422,200	2,850,100		
DAL370P(smoked oak / canaletto walnut)	370ベンチ (3シーター)、ウッドベース	1,916,200	1,939,300	1,975,600	2,000,900	2,062,500	2,431,000	2,527,800	2,959,000		
追加カバー											
DA370PRK	370ベンチ (3シーター)、カバーベース	217,800	240,900	276,100	301,400	361,900	727,100	822,800	1,251,800		
DAL370PRK	370ベンチ (3シーター)、ウッドベース	171,600	193,600	228,800	255,200	315,700	679,800	776,600	1,204,500		

## DA370P

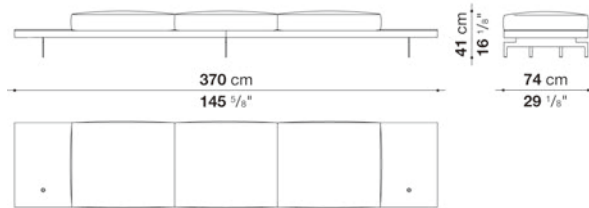

## N.B. / 注意事項

カバーベース：ウッドセクションは、オーク（グレー0378G、ライト0374C、ブラック0381N）、スモークオーク0370F、またはカナレットウォールナット0356Nよりお選びいただけます。  
 ウッドベース：オーク（グレー0378G、ライト0374C、ブラック0381N）、スモークオーク0370F、またはカナレットウォールナット0356Nよりお選びください。  
 脚部：ブラッククロームスチール0178C、サテンクロームスチール0782Sよりお選びください。

※より快適にお使いいただくために、別途「バッククッション(DA45C)」1個を追加することをお勧めします。  
 ※オプションで各ベースには、サービスエレメントの有無をお選びいただけます。ホールキャップはブラッククロームスチール0178C、またはサテンクロームスチール0782Sよりお選びください。  
 ※サービスエレメントの位置と数は固定となります。  
 ※ファブリックカバーの場合は同色グログランバイピング、レザーの場合は同革同色バイピング(レザー仕様)となります。  
 ※カバーの交換は専門的技術を要しますので、詳しくはお問い合わせください。  
 ※レザーKランクは、KASIA,KOTOよりお選びください。

## Left and right bench cm 370

		B (ファブリック)	A (ファブリック)	E (ファブリック)	S (ファブリック)	L (ファブリック)	BETA (レザー)	ALFA GAMMA (レザー)	K (レザー)		
DA370PS	370レフトベンチ (2シーター)、カバーベース	1,689,600	1,706,100	1,734,700	1,753,400	1,797,400	2,058,100	2,128,500	2,447,500		
DA370PD	370ライトベンチ (2シーター)、カバーベース	1,689,600	1,706,100	1,734,700	1,753,400	1,797,400	2,058,100	2,128,500	2,447,500		
DAL370PS(oak)	370レフトベンチ (2シーター)、ウッドベース	1,689,600	1,706,100	1,734,700	1,753,400	1,797,400	2,058,100	2,128,500	2,447,500		
DAL370PS(smoked oak / canaletto walnut)	370レフトベンチ (2シーター)、ウッドベース	1,791,900	1,809,500	1,838,100	1,857,900	1,903,000	2,165,900	2,237,400	2,560,800		
DAL370PD(oak)	370ライトベンチ (2シーター)、ウッドベース	1,689,600	1,706,100	1,734,700	1,753,400	1,797,400	2,058,100	2,128,500	2,447,500		
DAL370PD(smoked oak / canaletto walnut)	370ライトベンチ (2シーター)、ウッドベース	1,791,900	1,809,500	1,838,100	1,857,900	1,903,000	2,165,900	2,237,400	2,560,800		
追加カバー											
DA370PSRK	370レフトベンチ (2シーター)、カバーベース	161,700	177,100	205,700	225,500	270,600	529,100	599,500	919,600		
DA370PDRK	370ライトベンチ (2シーター)、カバーベース	161,700	177,100	205,700	225,500	270,600	529,100	599,500	919,600		
DAL370PSRK	370レフトベンチ (2シーター)、ウッドベース	112,200	128,700	157,300	176,000	221,100	480,700	551,100	870,100		
DAL370PDRK	370ライトベンチ (2シーター)、ウッドベース	112,200	128,700	157,300	176,000	221,100	480,700	551,100	870,100		

DA370PS

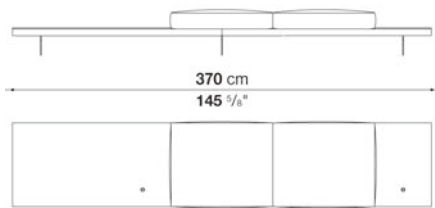

DA370PD

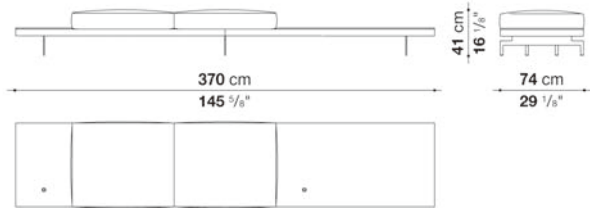

## N.B. / 注意事項

カバーベース：ウッドセクションは、オーク（グレー0378G、ライト0374C、ブラック0381N）、スモークオーク0370F、またはカナレットウォールナット0356Nよりお選びいただけます。  
 ウッドベース：オーク（グレー0378G、ライト0374C、ブラック0381N）、スモークオーク0370F、またはカナレットウォールナット0356Nよりお選びください。  
 脚部：ブラッククロームスチール0178C、サテンクロームスチール0782Sよりお選びください。

※より快適にお使いいただくために、別途「バッククッション(DA45C)」1個を追加することをお勧めします。  
 ※オプションで各ベースには、サービスエレメントの有無をお選びいただけます。ホールキャップはブラッククロームスチール0178C、またはサテンクロームスチール0782Sよりお選びください。  
 ※サービスエレメントの位置と数は固定となります。  
 ※ファブリックカバーの場合は同色グログランバイピング、レザーの場合は同革同色バイピング(レザー仕様)となります。  
 ※カバーの交換は専門的技術を要しますので、詳しくはお問い合わせください。  
 ※レザーKランクは、KASIA,KOTOよりお選びください。

## Additional back cushions

		B (ファブリック)	A (ファブリック)	E (ファブリック)	S (ファブリック)	L (ファブリック)	M (ファブリック)	BETA (レザー)	ALFA GAMMA (レザー)	K (レザー)	
DA45C	バッククッション 45 x 45cm	58,300	63,800	70,400	86,900	93,500	128,700	128,700	144,100	157,300	
追加カバー											
DA45CRK	バッククッション 45 x 45cm	41,800	46,200	51,700	60,500	67,100	96,800	96,800	110,000	119,900	

N.B. / 注意事項

※レザーKランクはKORA,KASIA,KOTOよりお選びください。

## Service armrest cm Ø 32

		B (ファブリック)	A (ファブリック)	E (ファブリック)	S (ファブリック)	L (ファブリック)	BETA (レザー)	ALFA GAMMA (レザー)	K (レザー)		
DA31B	スライドアームレスト	141,900	143,000	146,300	148,500	151,800	152,900	154,000	165,000		
追加カバー											
DA31BRK	スライドアームレスト	13,200	14,300	17,600	18,700	24,200	24,200	26,400	36,300		

## DA31B

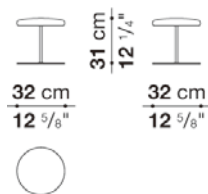

N.B. / 注意事項

ステム：ブラックロームスチール0178C、サテンクロームスチール0782Sよりお選びください。  
 ベース：ブラック塗装スチール0150Lとなります。

※カバーの交換は専門的技術を要しますので、詳しくはお問い合わせください。  
 ※レザーKランクは、KASIA,KOTOよりお選びください。

Service element cm Ø 32

		Glossy	Oak	Smoked oak	Canaletto walnut					
TDA31	スライドテーブル	168,300	179,300	190,300	190,300					

## TDA31

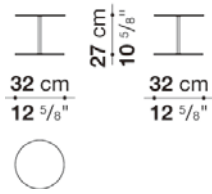

## N.B. / 注意事項

天板：グロッシー18色、グロッシーキャンディレッド2002L、オーク（グレー0378G、ライト0374C、ブラック0381N）、スモークオーク0370F、カナレットウォールナット0356Nよりお選びください。  
 ステム：ブラッククロームスチール0178C、サテンクロームスチール0782Sよりお選びください。  
 ベース：ブラック塗装スチール0150Lとなります。

Round service element cm Ø 23 (glass)

		Smoky Glass	Museum Glass							
TD23R	ラウンドサービスエレメント (ガラス)	83,600	83,600							

## TD23R

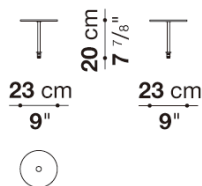

## N.B. / 注意事項

天板：ミュージアムガラス0200Tまたは、スモーキーガラス0129Fよりお選びください。  
 ステム：ブラッククロームスチール0178C、サテンクロームスチール0782Sよりお選びください。



Round service element cm Ø 23

		Glossy	Oak	Smoked oak	Canaletto walnut					
TD23RL	ラウンドサービスエレメント	115,500	121,000	129,800	129,800					

## TD23RL

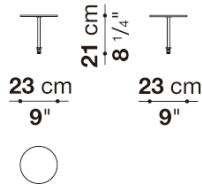

N.B. / 注意事項

天板：グロッシー18色、グロッシーキャンディレッド2002L、オーク（グレー0378G、ライト0374C、ブラック0381N）、スモークオーク0370F、カナレットウォールナット0356Nよりお選びください。  
 ステム：ブラッククロームスチール0178C、サテンクロームスチール0782Sよりお選びください。

Oval service element cm 36 (glass)

		Smoky Glass	Museum Glass							
TD36	オーバルサービスエレメント (ガラス)	90,200	90,200							

## TD36

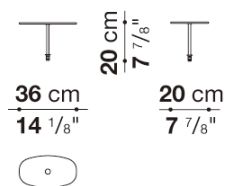

N.B. / 注意事項

天板：ミュージアムガラス0200Tまたは、スモーキーガラス0129Fよりお選びください。  
 ステム：ブラッククロームスチール0178C、サテンクロームスチール0782Sよりお選びください。

## Oval service element cm 36

		Glossy	Oak	Smoked oak	Canaletto walnut					
TD36L	オーバルサービスエレメント	123,200	127,600	136,400	136,400					

## TD36L

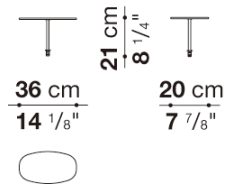

## N.B. / 注意事項

天板：グロッシー18色、グロッシーキャンディレッド2002L、オーク（グレー0378G、ライト0374C、ブラック0381N）、スモークオーク0370F、カナレットウォールナット0356Nよりお選びください。  
 ステム：ブラッククロームスチール0178C、サテンクロームスチール0782Sよりお選びください。



## TECHNICAL SPECIFICATIONS / 技術情報 :

座面内部構造 (カバーベース)	塗装鋼管及び成形鋼材、木製積層パネル、ポリエステルファイバーカバー
座面内部構造 (ウッドベース)	塗装鋼管及び成形鋼材、木製積層パネル、無垢材
背面、アームレスト内部構造	鋼管及び、成形鋼材
座面クッション充填材	密度の異なる成形ポリウレタン、羽毛、ポリエステルファイバーカバー
背面クッション充填材	羽毛、ポリエステルファイバーカバー
ウッドトップパネル	木質繊維成形板
接続部分	スチール
サポートフレーム	成形鋼材
アームレストサポートフレーム(DA31B)	アルミ及びスチール
アームレストトップ (DA31B)	無垢材、または、密度の異なる成形ポリウレタン、ポリエステルファイバーカバー
サービスエレメントサポートフレーム	スチール
サービスエレメントトップ	無垢材またはガラス
脚部先端	プラスチック素材
表面張地	ファブリックまたは天然皮革

## Examples of compositions

Composition DB001

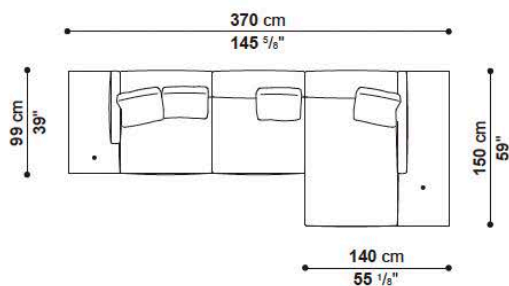

Quantity	Code
1	DB230TS_1
1	DB150LD_1

Composition DB002

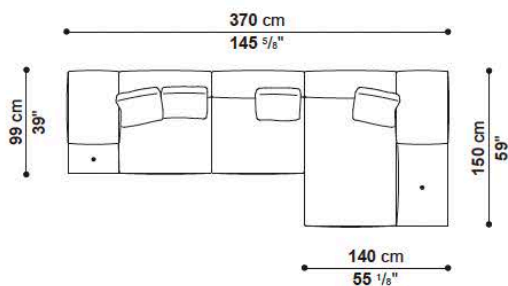

Quantity	Code
1	DB230TS_3
1	DB150LD_2

Composition DB003

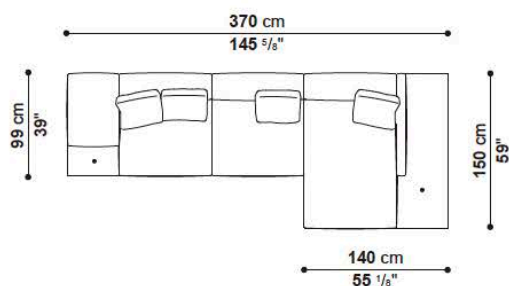

Quantity	Code
1	DB230TS_3
1	DB150LD_1

Composition DB004

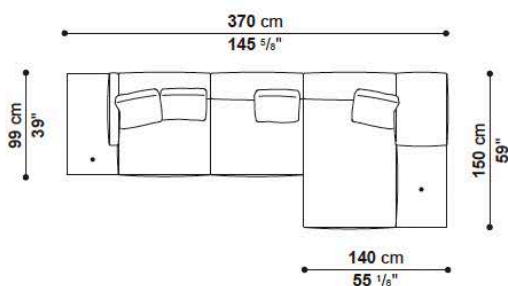

Quantity	Code
1	DB230TS_1
1	DB150LD_2

Composition DB005

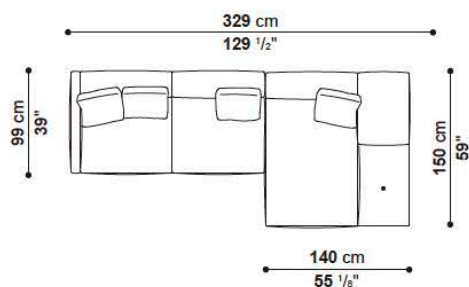

Quantity	Code
1	DB189TS
1	DB150LD_2

※表示されている組み合わせ例は、カバーベースのアイテムコードを使用しております。  
 ウッドベースをご希望の場合は、「DB」を「DBL」と読み替えていただきますようお願いいたします。

## Examples of compositions

Composition DB007

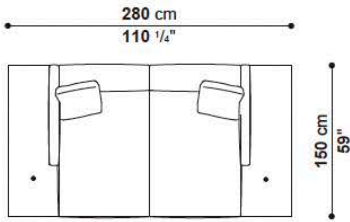

Quantity	Code
1	DB150LS_1
1	DB150LD_1

Composition DB008

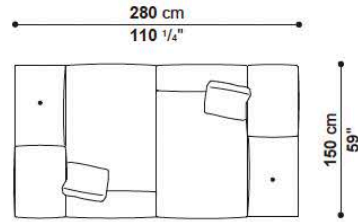

Quantity	Code
2	DB150LD_2

Composition DB011

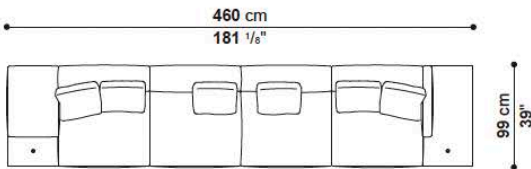

Quantity	Code
1	DB230TS_3
1	DB230TD_1

Composition DB012

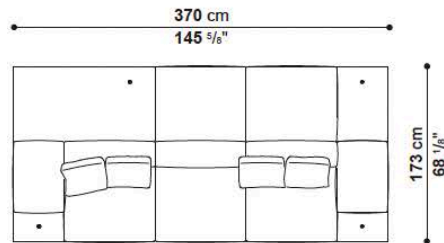

Quantity	Code
1	DB370PD
1	DB370_2

Composition DB015

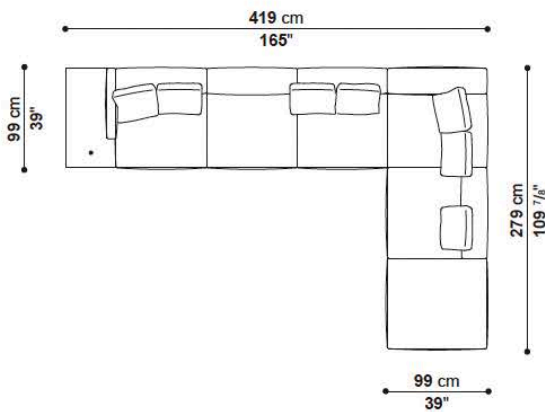

Quantity	Code
1	DB320TS_1
1	DB279AS_1

Composition DB016

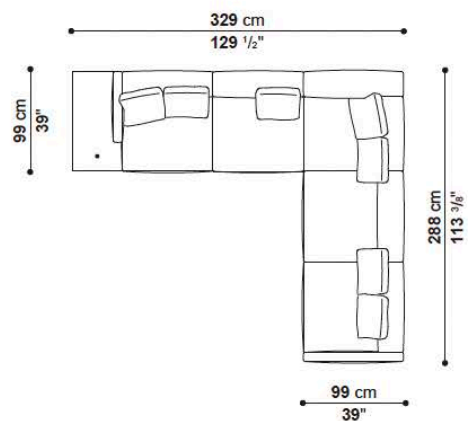

Quantity	Code
1	DB230TS_1
1	DB288AS

※表示されている組み合わせ例は、カバーベースのアイテムコードを使用しております。  
 ウッドベースをご希望の場合は、「DB」を「DBL」と読み替えていただきますようお願いいたします。

## Examples of compositions

### Composition DB018

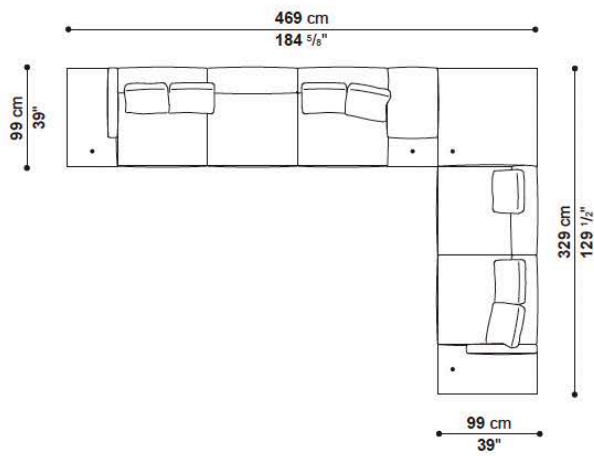

Quantity	Code
1	DB370S_3
1	DB329AS_2

※表示されている組み合わせ例は、カバーベースのアイテムコードを使用しております。  
ウッドベースをご希望の場合は、「DB」を「DBL」と読み替えていただきますようお願いいたします。

## Sofa with back cushions cm 198

		B (ファブリック)	A (ファブリック)	E (ファブリック)	S (ファブリック)	L (ファブリック)	BETA (レザー)	ALFA GAMMA (レザー)	K (レザー)		
DB198	198ソファ (バッククッション3個付) カバーベース	1,619,200	1,654,400	1,714,900	1,757,800	1,855,700	2,476,100	2,640,000	3,366,000		
DBL198(oak)	198ソファ (バッククッション3個付) ウッドベース	1,619,200	1,654,400	1,714,900	1,757,800	1,855,700	2,476,100	2,640,000	3,366,000		
DBL198(smoked oak / canaletto walnut)	198ソファ (バッククッション3個付) ウッドベース	1,679,700	1,714,900	1,775,400	1,817,200	1,916,200	2,539,900	2,703,800	3,429,800		
追加カバー											
DA198RK	198ソファ (バッククッション3個付) カバーベース	330,000	365,200	425,700	467,500	566,500	1,186,900	1,350,800	2,076,800		
DAL198RK	198ソファ (バッククッション3個付) ウッドベース	295,900	331,100	392,700	434,500	533,500	1,157,200	1,320,000	2,046,000		

## DB198

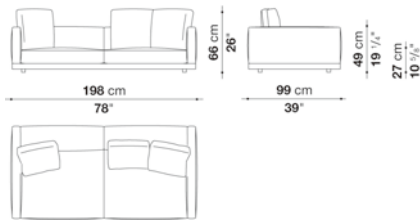

## N.B. / 注意事項

ウッドベース：オーク (グレー0378G、ライト0374C、ブラック0381N)、スモークオーク0370F、またはカナレットウォールナット0356Nよりお選びください。  
 脚部：ブラック色プラスチックとなります。  
 クッション：バッククッション3個は含まれておりますが、より快適にお使いいただくために、別途「バッククッション(DA45C)」1個を追加することをお勧めします。

※ファブリックカバーの場合は同色グログランバイピング、レザーの場合は同革同色バイピング(レザー仕様)となります。

※カバーの交換は専門的技術を要しますので、詳しくはお問い合わせください。

※レザーKランクは、KASIA,KOTOよりお選びください。

## Left and right sofa with back cushions cm 239 -1

		B (ファブリック)	A (ファブリック)	E (ファブリック)	S (ファブリック)	L (ファブリック)	BETA (レザー)	ALFA GAMMA (レザー)	K (レザー)
DB239S_1	239レフトソファ (バッククッション3個付) カバーベース	1,804,000	1,840,300	1,900,800	1,941,500	2,041,600	2,645,500	2,806,100	3,518,900
DB239D_1	239ライトソファ (バッククッション3個付) カバーベース	1,804,000	1,840,300	1,900,800	1,941,500	2,041,600	2,645,500	2,806,100	3,518,900
DBL239S_1(oak)	239レフトソファ (バッククッション3個付) ウッドベース	1,804,000	1,840,300	1,900,800	1,941,500	2,041,600	2,645,500	2,806,100	3,518,900
DBL239S_1(smoked oak / canaletto walnut)	239ライトソファ (バッククッション3個付) ウッドベース	1,881,000	1,916,200	1,977,800	2,019,600	2,117,500	2,725,800	2,885,300	3,599,200
DBL239D_1(oak)	239ライトソファ (バッククッション3個付) ウッドベース	1,804,000	1,840,300	1,900,800	1,941,500	2,041,600	2,645,500	2,806,100	3,518,900
DBL239D_1(smoked oak / canaletto walnut)	239ライトソファ (バッククッション3個付) ウッドベース	1,881,000	1,916,200	1,977,800	2,019,600	2,117,500	2,725,800	2,885,300	3,599,200
追加カバー									
DA239S_IRK	239レフトソファ (バッククッション3個付) カバーベース	330,000	365,200	425,700	467,500	566,500	1,171,500	1,331,000	2,044,900
DA239D_IRK	239ライトソファ (バッククッション3個付) カバーベース	330,000	365,200	425,700	467,500	566,500	1,171,500	1,331,000	2,044,900
DAL239S_IRK	239レフトソファ (バッククッション3個付) ウッドベース	295,900	331,100	392,700	434,500	533,500	1,137,400	1,298,000	2,010,800
DAL239D_IRK	239ライトソファ (バッククッション3個付) ウッドベース	295,900	331,100	392,700	434,500	533,500	1,137,400	1,298,000	2,010,800

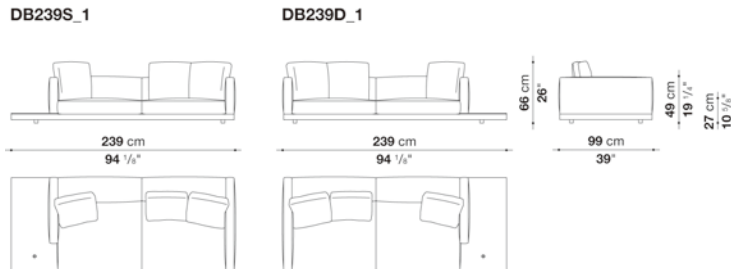

## N.B. / 注意事項

カバーベース：ウッドセクションは、オーク（グレー0378G、ライト0374C、ブラック0381N）、スモークオーク0370F、またはカナレットウォールナット0356Nよりお選びいただけます。  
 ウッドベース：オーク（グレー0378G、ライト0374C、ブラック0381N）、スモークオーク0370F、またはカナレットウォールナット0356Nよりお選びください。  
 脚部：ブラック色プラスチックとなります。  
 クッション：バッククッション3個は含まれておりますが、より快適にお使いいただくために、別途「バッククッション(DA45C)」1個を追加することをお勧めします。

※オプションで各ベースには、サービスエレメントの有無をお選びいただけます。ホールキャップはブラックローム0178C、またはサテックローム0782Sよりお選びください。

※サービスエレメントの位置と数は固定となります。

※ファブリックカバーの場合は同色グログランバイピング、レザーの場合は同色同革バイピング(レザー仕様)となります。

※カバーの交換は専門的技術を要しますので、詳しくはお問い合わせください。

※レザーKランクは、KASIA,KOTOよりお選びください。



## Left and right sofa with back cushions cm 239 -2

		B (ファブリック)	A (ファブリック)	E (ファブリック)	S (ファブリック)	L (ファブリック)	BETA (レザー)	ALFA GAMMA (レザー)	K (レザー)
DB239S_2	239レフトソファ (ワイドアーム、バッククッション3個付) カバーベース	1,845,800	1,881,000	1,945,900	1,987,700	2,088,900	2,709,300	2,876,500	3,614,600
DB239D_2	239ライトソファ (ワイドアーム、バッククッション3個付) カバーベース	1,845,800	1,881,000	1,945,900	1,987,700	2,088,900	2,709,300	2,876,500	3,614,600
DBL239S_2(oak)	239レフトソファ (ワイドアーム、バッククッション3個付) ウッドベース	1,845,800	1,881,000	1,945,900	1,987,700	2,088,900	2,709,300	2,876,500	3,614,600
DBL239S_2(smoked oak / canaletto walnut)	239レフトソファ (ワイドアーム、バッククッション3個付) ウッドベース	1,923,900	1,958,000	2,021,800	2,063,600	2,165,900	2,790,700	2,956,800	3,693,800
DBL239D_2(oak)	239ライトソファ (ワイドアーム、バッククッション3個付) ウッドベース	1,845,800	1,881,000	1,945,900	1,987,700	2,088,900	2,709,300	2,876,500	3,614,600
DBL239D_2(smoked oak / canaletto walnut)	239ライトソファ (ワイドアーム、バッククッション3個付) ウッドベース	1,923,900	1,958,000	2,021,800	2,063,600	2,165,900	2,790,700	2,956,800	3,693,800
追加カバー									
DA239S_2RK	239レフトソファ (ワイドアーム、バッククッション3個付) カバーベース	331,100	367,400	431,200	471,900	575,300	1,195,700	1,361,800	2,101,000
DA239D_2RK	239ライトソファ (ワイドアーム、バッククッション3個付) カバーベース	331,100	367,400	431,200	471,900	575,300	1,195,700	1,361,800	2,101,000
DAL239S_2RK	239レフトソファ (ワイドアーム、バッククッション3個付) ウッドベース	294,800	330,000	393,800	436,700	537,900	1,158,300	1,324,400	2,063,600
DAL239D_2RK	239ライトソファ (ワイドアーム、バッククッション3個付) ウッドベース	294,800	330,000	393,800	436,700	537,900	1,158,300	1,324,400	2,063,600

DB239S\_2

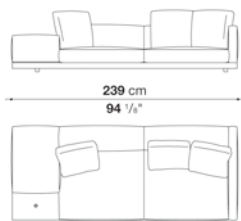

DB239D\_2

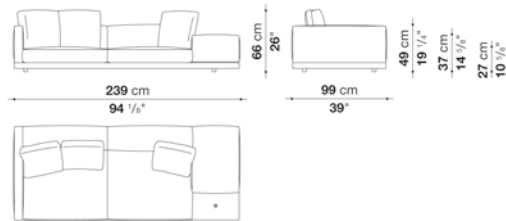

## N.B. / 注意事項

カバーベース：ウッドセクションは、オーク（グレー0378G、ライト0374C、ブラック0381N）、スモークオーク0370F、またはカナレットウォールナット0356Nよりお選びいただけます。

ウッドベース：オーク（グレー0378G、ライト0374C、ブラック0381N）、スモークオーク0370F、またはカナレットウォールナット0356Nよりお選びください。

脚部：ブラック色プラスチックとなります。

クッション：バッククッション3個は含まれておりますが、より快適にお使いいただくために、別途「バッククッション(DA45C)」1個を追加することをお勧めします。

※オプションで各ベースには、サービスエレメントの有無をお選びいただけます。ホールキャップはブラッククロームスチール0178C、またはサテッククロームスチール0782Sよりお選びください。

※サービスエレメントの位置と数は固定となります。

※ファブリックカバーの場合は同色グログランバイピング、レザーの場合は同革同色バイピング(レザー仕様)となります。

※カバーの交換は専門的技術を要しますので、詳しくはお問い合わせください。

※レザーKランクは、KASIA,KOTOよりお選びください。

## Sofa with back cushions cm 280 -1

		B (ファブリック)	A (ファブリック)	E (ファブリック)	S (ファブリック)	L (ファブリック)	BETA (レザー)	ALFA GAMMA (レザー)	K (レザー)		
DB280_1	280ソファ (バッククッション3個付)、カバーベース	1,996,500	2,028,400	2,088,900	2,130,700	2,227,500	2,824,800	2,982,100	3,685,000		
DBL280_1(oak)	280ソファ (バッククッション3個付)、ウッドベース	1,996,500	2,028,400	2,088,900	2,130,700	2,227,500	2,824,800	2,982,100	3,685,000		
DBL280_1(smoked oak / canaletto walnut)	280ソファ (バッククッション3個付)、ウッドベース	2,088,900	2,121,900	2,182,400	2,223,100	2,319,900	2,920,500	3,077,800	3,781,800		
追加カバー											
DA280_1RK	280ソファ (バッククッション3個付)、カバーベース	326,700	358,600	420,200	460,900	557,700	1,155,000	1,312,300	2,015,200		
DAL280_1RK	280ソファ (バッククッション3個付)、ウッドベース	283,800	315,700	375,100	416,900	513,700	1,111,000	1,267,200	1,971,200		

DB280\_1

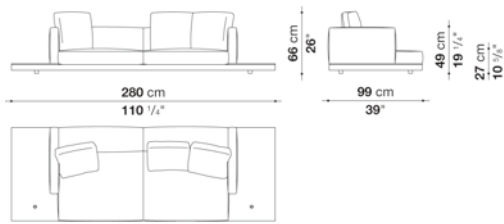

## N.B. / 注意事項

カバーベース：ウッドセクションは、オーク (グレー0378G、ライト0374C、ブラック0381N)、スモークオーク0370F、またはカナレットウォールナット0356Nよりお選びいただけます。

ウッドベース：オーク (グレー0378G、ライト0374C、ブラック0381N)、スモークオーク0370F、またはカナレットウォールナット0356Nよりお選びください。

脚部：ブラック色プラスチックとなります。

クッション：バッククッション3個は含まれておりますが、より快適にお使いいただくために、別途「バッククッション(DA45C)」1個を追加することをお勧めします。

※オプションで各ベースには、サービスエレメントの有無をお選びいただけます。ホールキャップはブラッククロームスチール0178C、またはサテンクロームスチール0782Sよりお選びください。

※サービスエレメントの位置と数は固定となります。

※ファブリックカバーの場合は同色グログランバイピング、レザーの場合は同革同色バイピング(レザー仕様)となります。

※カバーの交換は専門的技術を要しますので、詳しくはお問い合わせください。

※レザーKランクは、KASIA,KOTOよりお選びください。

## Sofa with back cushions cm 280 -2

		B (ファブリック)	A (ファブリック)	E (ファブリック)	S (ファブリック)	L (ファブリック)	BETA (レザー)	ALFA GAMMA (レザー)	K (レザー)		
DB280_2	280ソファ (ワイドアーム、バッククッション3個付)、カバーベース	2,082,300	2,121,900	2,184,600	2,227,500	2,333,100	2,956,800	3,122,900	3,877,500		
DBL280_2(oak)	280ソファ (ワイドアーム、バッククッション3個付)、ウッドベース	2,082,300	2,121,900	2,184,600	2,227,500	2,333,100	2,956,800	3,122,900	3,877,500		
DBL280_2(smoked oak / canaletto walnut)	280ソファ (ワイドアーム、バッククッション3個付)、ウッドベース	2,174,700	2,213,200	2,278,100	2,319,900	2,424,400	3,051,400	3,217,500	3,973,200		
追加カバー											
DA280_2RK	280ソファ (ワイドアーム、バッククッション3個付)、カバーベース	333,300	370,700	436,700	477,400	583,000	1,206,700	1,372,800	2,128,500		
DAL280_2RK	280ソファ (ワイドアーム、バッククッション3個付)、ウッドベース	293,700	331,100	396,000	436,700	542,300	1,166,000	1,333,200	2,087,800		

## DB280\_2

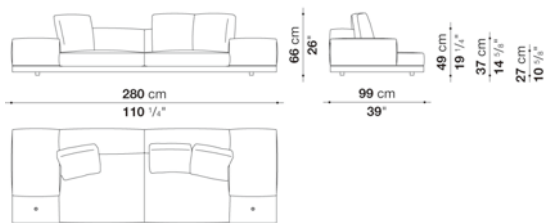

## N.B. / 注意事項

カバーベース：ウッドセクションは、オーク (グレー0378G、ライト0374C、ブラック0381N)、スモークオーク0370F、またはカナレットウォールナット0356Nよりお選びいただけます。

ウッドベース：オーク (グレー0378G、ライト0374C、ブラック0381N)、スモークオーク0370F、またはカナレットウォールナット0356Nよりお選びください。

脚部：ブラック色プラスチックとなります。

クッション：バッククッション3個は含まれておりますが、より快適にお使いいただくために、別途「バッククッション(DA45C)」1個を追加することをお勧めします。

※オプションで各ベースには、サービスエレメントの有無をお選びいただけます。ホールキャップはブラッククロームスチール0178C、またはサテンクロームスチール0782Sよりお選びください。

※サービスエレメントの位置と数は固定となります。

※ファブリックカバーの場合は同色グログランバイピング、レザーの場合は同革同色バイピング(レザー仕様)となります。

※カバーの交換は専門的技術を要しますので、詳しくはお問い合わせください。

※レザーKランクは、KASIA,KOTOよりお選びください。

## Left and right sofa with back cushions cm 280

		B (ファブリック)	A (ファブリック)	E (ファブリック)	S (ファブリック)	L (ファブリック)	BETA (レザー)	ALFA GAMMA (レザー)	K (レザー)		
DB280S_3	280レフトソファ (右ワイドアーム、バッククッション3個付)、カバーベース	2,041,600	2,076,800	2,140,600	2,182,400	2,284,700	2,883,100	3,042,600	3,765,300		
DB280D_3	280ライトソファ (左ワイドアーム、バッククッション3個付)、カバーベース	2,041,600	2,076,800	2,140,600	2,182,400	2,284,700	2,883,100	3,042,600	3,765,300		
DBL280S_3(oak)	280レフトソファ (右ワイドアーム、バッククッション3個付)、ウッドベース	2,041,600	2,076,800	2,140,600	2,182,400	2,284,700	2,883,100	3,042,600	3,765,300		
DBL280S_3(smoked oak / canaletto walnut)	280レフトソファ (右ワイドアーム、バッククッション3個付)、ウッドベース	2,134,000	2,169,200	2,234,100	2,274,800	2,379,300	2,978,800	3,138,300	3,861,000		
DBL280D_3(oak)	280ライトソファ (左ワイドアーム、バッククッション3個付)、ウッドベース	2,041,600	2,076,800	2,140,600	2,182,400	2,284,700	2,883,100	3,042,600	3,765,300		
DBL280D_3(smoked oak / canaletto walnut)	280ライトソファ (左ワイドアーム、バッククッション3個付)、ウッドベース	2,134,000	2,169,200	2,234,100	2,274,800	2,379,300	2,978,800	3,138,300	3,861,000		
追加カバー											
DA280S_3RK	280レフトソファ (右ワイドアーム、バッククッション3個付)、カバーベース	331,100	367,400	431,200	471,900	575,300	1,172,600	1,333,200	2,055,900		
DA280D_3RK	280ライトソファ (左ワイドアーム、バッククッション3個付)、カバーベース	331,100	367,400	431,200	471,900	575,300	1,172,600	1,333,200	2,055,900		
DAL280S_3RK	280レフトソファ (右ワイドアーム、バッククッション3個付)、ウッドベース	287,100	322,300	386,100	427,900	530,200	1,127,500	1,289,200	2,010,800		
DAL280D_3RK	280ライトソファ (左ワイドアーム、バッククッション3個付)、ウッドベース	287,100	322,300	386,100	427,900	530,200	1,127,500	1,289,200	2,010,800		

DB280S\_3

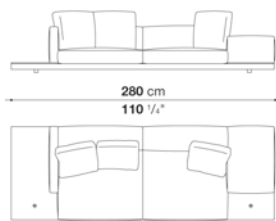

DB280D\_3

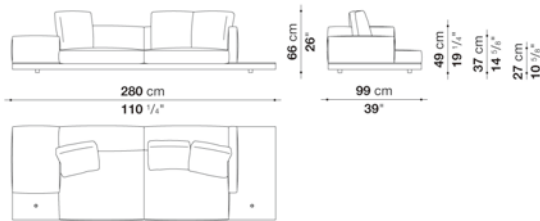

## N.B. / 注意事項

カバーベース：ウッドセクションは、オーク（グレー0378G、ライト0374C、ブラック0381N）、スモークオーク0370F、またはカナレットウォールナット0356Nよりお選びいただけます。

ウッドベース：オーク（グレー0378G、ライト0374C、ブラック0381N）、スモークオーク0370F、またはカナレットウォールナット0356Nよりお選びください。

脚部：ブラック色プラスチックとなります。

クッション：バッククッション3個は含まれておりますが、より快適にお使いいただくために、別途「バッククッション(DA45C)」1個を追加することをお勧めします。

※オプションで各ベースには、サービスエレメントの有無をお選びいただけます。ホールキャップはブラッククロームスチール0178C、またはサテンクロームスチール0782Sよりお選びください。

※サービスエレメントの位置と数は固定となります。

※ファブリックカバーの場合は同色グログランバイピング、レザーの場合は同革同色バイピング(レザー仕様)となります。

※カバーの交換は専門的技術を要しますので、詳しくはお問い合わせください。

※レザーKランクは、KASIA,KOTOよりお選びください。

## Sofa with back cushions cm 288

		B (ファブリック)	A (ファブリック)	E (ファブリック)	S (ファブリック)	L (ファブリック)	BETA (レザー)	ALFA GAMMA (レザー)	K (レザー)		
DB288	288ソファ (バッククッション4個付) 、カバーベース	2,358,400	2,406,800	2,492,600	2,549,800	2,687,300	3,512,300	3,734,500	4,724,500		
DBL288(oak)	288ソファ (バッククッション4個付) 、ウッドベース	2,358,400	2,406,800	2,492,600	2,549,800	2,687,300	3,512,300	3,734,500	4,724,500		
DBL288(smoked oak / canaletto walnut)	288ソファ (バッククッション4個付) 、ウッドベース	2,450,800	2,499,200	2,585,000	2,642,200	2,779,700	3,609,100	3,832,400	4,824,600		
追加カバー											
DA288RK	288ソファ (バッククッション4個付) 、カバーベース	451,000	499,400	586,300	643,500	781,000	1,606,000	1,827,100	2,818,200		
DAL288RK	288ソファ (バッククッション4個付) 、ウッドベース	400,400	448,800	535,700	591,800	730,400	1,555,400	1,775,400	2,767,600		

## DB288

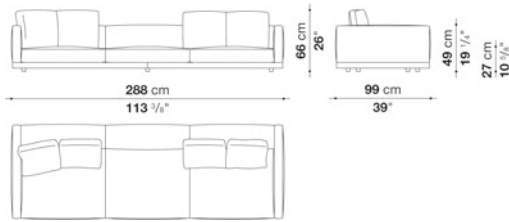

## N.B. / 注意事項

ウッドベース：オーク (グレー0378G、ライト0374C、ブラック0381N)、スモークオーク0370F、またはカナレットウォールナット0356Nよりお選びください。  
脚部：ブラック色プラスチックとなります。  
クッション：バッククッション4個は含まれておりますが、より快適にお使いいただくために、別途「バッククッション(DA45C)」2個を追加することをお勧めします。

※ファブリックカバーの場合は同色グログランバイピング、レザーの場合は同革同色バイピング(レザー仕様)となります。

※カバーの交換は専門的技術を要しますので、詳しくはお問い合わせください。

※レザーランクは、KASIA,KOTOよりお選びください。

## Left and right sofa with back cushions cm 329 -1

		B (ファブリック)	A (ファブリック)	E (ファブリック)	S (ファブリック)	L (ファブリック)	BETA (レザー)	ALFA GAMMA (レザー)	K (レザー)
DB329S_1	329レフトソファ (バッククッション4個付)、カバーベース	2,512,400	2,556,400	2,642,200	2,697,200	2,831,400	3,654,200	3,870,900	4,853,200
DB329D_1	329ライトソファ (バッククッション4個付)、カバーベース	2,512,400	2,556,400	2,642,200	2,697,200	2,831,400	3,654,200	3,870,900	4,853,200
DBL329S_1(oak)	329レフトソファ (バッククッション4個付)、ウッドベース	2,512,400	2,556,400	2,642,200	2,697,200	2,831,400	3,654,200	3,870,900	4,853,200
DBL329S_1(smoked oak / canaletto walnut)	329レフトソファ (バッククッション4個付)、ウッドベース	2,616,900	2,662,000	2,747,800	2,802,800	2,939,200	3,765,300	3,983,100	4,968,700
DBL329D_1(oak)	329ライトソファ (バッククッション4個付)、ウッドベース	2,512,400	2,556,400	2,642,200	2,697,200	2,831,400	3,654,200	3,870,900	4,853,200
DBL329D_1(smoked oak / canaletto walnut)	329ライトソファ (バッククッション4個付)、ウッドベース	2,616,900	2,662,000	2,747,800	2,802,800	2,939,200	3,765,300	3,983,100	4,968,700
追加カバー									
DA329S_IRK	329レフトソファ (バッククッション4個付)、カバーベース	438,900	482,900	569,800	624,800	757,900	1,580,700	1,797,400	2,779,700
DA329D_IRK	329ライトソファ (バッククッション4個付)、カバーベース	438,900	482,900	569,800	624,800	757,900	1,580,700	1,797,400	2,779,700
DAL329S_IRK	329レフトソファ (バッククッション4個付)、ウッドベース	393,800	438,900	524,700	579,700	713,900	1,535,600	1,753,400	2,734,600
DAL329D_IRK	329ライトソファ (バッククッション4個付)、ウッドベース	393,800	438,900	524,700	579,700	713,900	1,535,600	1,753,400	2,734,600

DB329S\_1

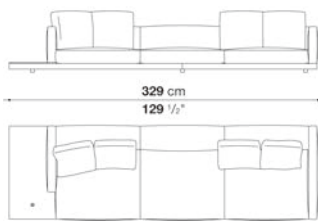

DB329D\_1

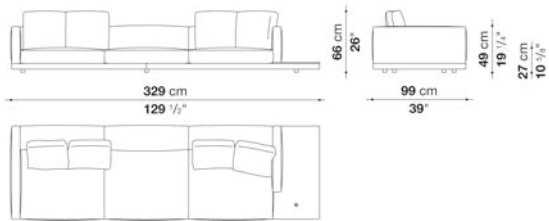

## N.B. / 注意事項

カバーベース：ウッドセクションは、オーク（グレー0378G、ライト0374C、ブラック0381N）、スモークオーク0370F、またはカナレットウォールナット0356Nよりお選びいただけます。

ウッドベース：オーク（グレー0378G、ライト0374C、ブラック0381N）、スモークオーク0370F、またはカナレットウォールナット0356Nよりお選びください。

脚部：ブラック色プラスチックとなります。

クッション：バッククッション4個は含まれておりますが、より快適にお使いいただくために、別途「バッククッション(DA45C)」2個を追加することをお勧めします。

※オプションで各ベースには、サービスエレメントの有無をお選びいただけます。ホールキャップはブラッククロームスチール0178C、またはサテンクロームスチール0782Sよりお選びください。

※サービスエレメントの位置と数は固定となります。

※ファブリックカバーの場合は同色グログランバイピング、レザーの場合は同革同色バイピング(レザー仕様)となります。

※カバーの交換は専門的技術を要しますので、詳しくはお問い合わせください。

※レザーランクは、KASIA,KOTOよりお選びください。

## Left and right sofa with back cushions cm 329 -2

		B (ファブリック)	A (ファブリック)	E (ファブリック)	S (ファブリック)	L (ファブリック)	BETA (レザー)	ALFA GAMMA (レザー)	K (レザー)
DB329S_2	329レフトソファ (ワイドアーム、バッククッション4個付)、カバーベース	2,579,500	2,630,100	2,719,200	2,777,500	2,920,500	3,746,600	3,969,900	4,974,200
DB329D_2	329ライトソファ (ワイドアーム、バッククッション4個付)、カバーベース	2,579,500	2,630,100	2,719,200	2,777,500	2,920,500	3,746,600	3,969,900	4,974,200
DBL329S_2(oak)	329レフトソファ (ワイドアーム、バッククッション4個付)、ウッドベース	2,579,500	2,630,100	2,719,200	2,777,500	2,920,500	3,746,600	3,969,900	4,974,200
DBL329S_2(smoked oak / canaletto walnut)	329レフトソファ (ワイドアーム、バッククッション4個付)、ウッドベース	2,684,000	2,734,600	2,828,100	2,885,300	3,029,400	3,857,700	4,082,100	5,089,700
DBL329D_2(oak)	329ライトソファ (ワイドアーム、バッククッション4個付)、ウッドベース	2,579,500	2,630,100	2,719,200	2,777,500	2,920,500	3,746,600	3,969,900	4,974,200
DBL329D_2(smoked oak / canaletto walnut)	329ライトソファ (ワイドアーム、バッククッション4個付)、ウッドベース	2,684,000	2,734,600	2,828,100	2,885,300	3,029,400	3,857,700	4,082,100	5,089,700
追加カバー									
DA329S_2RK	329レフトソファ (ワイドアーム、バッククッション4個付)、カバーベース	460,900	512,600	601,700	660,000	803,000	1,629,100	1,852,400	2,856,700
DA329D_2RK	329ライトソファ (ワイドアーム、バッククッション4個付)、カバーベース	460,900	512,600	601,700	660,000	803,000	1,629,100	1,852,400	2,856,700
DAL329S_2RK	329レフトソファ (ワイドアーム、バッククッション4個付)、ウッドベース	403,700	455,400	544,500	601,700	745,800	1,570,800	1,795,200	2,799,500
DAL329D_2RK	329ライトソファ (ワイドアーム、バッククッション4個付)、ウッドベース	403,700	455,400	544,500	601,700	745,800	1,570,800	1,795,200	2,799,500

DB329S\_2

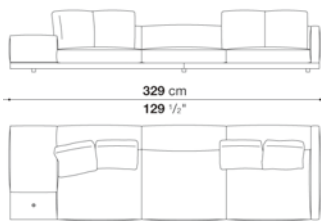

DB329D\_2

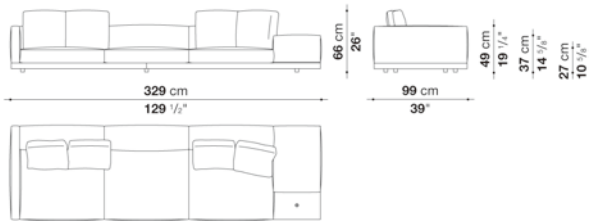

## N.B. / 注意事項

カバーベース：ウッドセクションは、オーク（グレー0378G、ライト0374C、ブラック0381N）、スモークオーク0370F、またはカナレットウォールナット0356Nよりお選びいただけます。

ウッドベース：オーク（グレー0378G、ライト0374C、ブラック0381N）、スモークオーク0370F、またはカナレットウォールナット0356Nよりお選びください。

脚部：ブラック色プラスチックとなります。

クッション：バッククッション4個は含まれておりますが、より快適にお使いいただくために、別途「バッククッション(DA45C)」2個を追加することをお勧めします。

※オプションで各ベースには、サービスエレメントの有無をお選びいただけます。ホールキャップはブラッククロームスチール0178C、またはサテンクロームスチール0782Sよりお選びください。

※サービスエレメントの位置と数は固定となります。

※ファブリックカバーの場合は同色グログランバイピング、レザーの場合は同革同色バイピング(レザー仕様)となります。

※カバーの交換は専門的技術を要しますので、詳しくはお問い合わせください。

※レザーKランクは、KASIA,KOTOよりお選びください。

## Sofa with back cushions cm 370 -1

		B (ファブリック)	A (ファブリック)	E (ファブリック)	S (ファブリック)	L (ファブリック)	BETA (レザー)	ALFA GAMMA (レザー)	K (レザー)		
DB370_1	370ソファ (バッククッション4個付) )、カバーベース	2,725,800	2,773,100	2,860,000	2,913,900	3,054,700	3,861,000	4,075,500	5,044,600		
DBL370_1(oak)	370ソファ (バッククッション4個付) )、ウッドベース	2,725,800	2,773,100	2,860,000	2,913,900	3,054,700	3,861,000	4,075,500	5,044,600		
DBL370_1(smoked oak / canaletto walnut)	370ソファ (バッククッション4個付) )、ウッドベース	2,846,800	2,896,300	2,982,100	3,036,000	3,180,100	3,986,400	4,204,200	5,172,200		
追加カバー											
DA370_1RK	370ソファ (バッククッション4個付) )、カバーベース	453,200	500,500	587,400	642,400	783,200	1,588,400	1,802,900	2,772,000		
DAL370_1RK	370ソファ (バッククッション4個付) )、ウッドベース	393,800	443,300	528,000	583,000	723,800	1,530,100	1,744,600	2,712,600		

DB370\_1

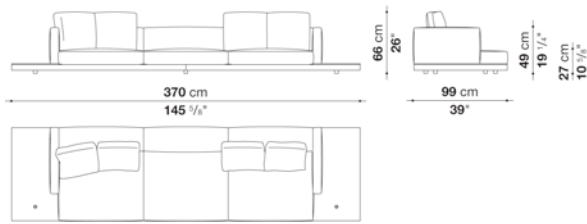

## N.B. / 注意事項

カバーベース：ウッドセクションは、オーク (グレー0378G、ライト0374C、ブラック0381N)、スモークオーク0370F、またはカナレットウォールナット0356Nよりお選びいただけます。

ウッドベース：オーク (グレー0378G、ライト0374C、ブラック0381N)、スモークオーク0370F、またはカナレットウォールナット0356Nよりお選びください。

脚部：ブラック色プラスチックとなります。

クッション：バッククッション4個は含まれておりますが、より快適にお使いいただくために、別途「バッククッション(DA45C)」2個を追加することをお勧めします。

※オプションで各ベースには、サービスエレメントの有無をお選びいただけます。ホールキャップはブラッククロームスチール0178C、またはサテンクロームスチール0782Sよりお選びください。

※サービスエレメントの位置と数は固定となります。

※ファブリックカバーの場合は同色グログランバイピング、レザーの場合は同革同色バイピング(レザー仕様)となります。

※カバーの交換は専門的技術を要しますので、詳しくはお問い合わせください。

※レザーKランクは、KASIA,KOTOよりお選びください。



## Sofa with back cushions cm 370 -2

		B (ファブリック)	A (ファブリック)	E (ファブリック)	S (ファブリック)	L (ファブリック)	BETA (レザー)	ALFA GAMMA (レザー)	K (レザー)		
DB370_2	370ソファ (両サイドワイドアーム、バッククッション4個付)、カバーベース	2,808,300	2,856,700	2,945,800	3,000,800	3,141,600	3,993,000	4,219,600	5,237,100		
DBL370_2(oak)	370ソファ (両サイドワイドアーム、バッククッション4個付)、ウッドベース	2,808,300	2,856,700	2,945,800	3,000,800	3,141,600	3,993,000	4,219,600	5,237,100		
DBL370_2(smoked oak / canaletto walnut)	370ソファ (両サイドワイドアーム、バッククッション4個付)、ウッドベース	2,930,400	2,978,800	3,067,900	3,122,900	3,262,600	4,117,300	4,347,200	5,364,700		
追加カバー											
DA370_2RK	370ソファ (両サイドワイドアーム、バッククッション4個付)、カバーベース	455,400	502,700	591,800	646,800	787,600	1,637,900	1,865,600	2,883,100		
DAL370_2RK	370ソファ (両サイドワイドアーム、バッククッション4個付)、ウッドベース	400,400	448,800	537,900	592,900	733,700	1,585,100	1,811,700	2,829,200		

## DB370\_2

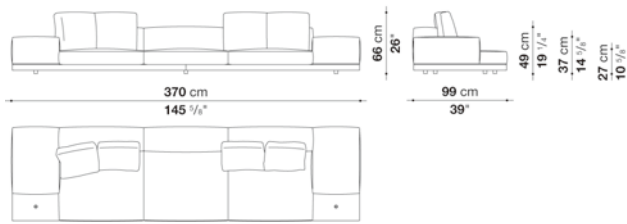

## N.B. / 注意事項

カバーベース：ウッドセクションは、オーク (グレー0378G、ライト0374C、ブラック0381N)、スモークオーク0370F、またはカナレットウォールナット0356Nよりお選びいただけます。

ウッドベース：オーク (グレー0378G、ライト0374C、ブラック0381N)、スモークオーク0370F、またはカナレットウォールナット0356Nよりお選びください。

脚部：ブラック色プラスチックとなります。

クッション：バッククッション4個は含まれておりますが、より快適にお使いいただくために、別途「バッククッション(DA45C)」2個を追加することをお勧めします。

※オプションで各ベースには、サービスエレメントの有無をお選びいただけます。ホールキャップはブラッククロームスチール0178C、またはサテンクロームスチール0782Sよりお選びください。

※サービスエレメントの位置と数は固定となります。

※ファブリックカバーの場合は同色グログランバイピング、レザーの場合は同革同色バイピング(レザー仕様)となります。

※カバーの交換は専門的技術を要しますので、詳しくはお問い合わせください。

※レザーKランクは、KASIA,KOTOよりお選びください。

## Left and right sofa with back cushions cm 370

		B (ファブリック)	A (ファブリック)	E (ファブリック)	S (ファブリック)	L (ファブリック)	BETA (レザー)	ALFA GAMMA (レザー)	K (レザー)
DB370S_3	370レフトソファ (右ワイドアーム、バッククッション4個付)、カバーベース	2,764,300	2,811,600	2,898,500	2,956,800	3,093,200	3,928,100	4,149,200	5,141,400
DB370D_3	370ライトソファ (左ワイドアーム、バッククッション4個付)、カバーベース	2,764,300	2,811,600	2,898,500	2,956,800	3,093,200	3,928,100	4,149,200	5,141,400
DBL370S_3(oak)	370レフトソファ (右ワイドアーム、バッククッション4個付)、ウッドベース	2,764,300	2,811,600	2,898,500	2,956,800	3,093,200	3,928,100	4,149,200	5,141,400
DBL370S_3(smoked oak / canaletto walnut)	370レフトソファ (右ワイドアーム、バッククッション4個付)、ウッドベース	2,885,300	2,934,800	3,020,600	3,077,800	3,217,500	4,053,500	4,276,800	5,269,000
DBL370D_3(oak)	370ライトソファ (左ワイドアーム、バッククッション4個付)、ウッドベース	2,764,300	2,811,600	2,898,500	2,956,800	3,093,200	3,928,100	4,149,200	5,141,400
DBL370D_3(smoked oak / canaletto walnut)	370ライトソファ (左ワイドアーム、バッククッション4個付)、ウッドベース	2,885,300	2,934,800	3,020,600	3,077,800	3,217,500	4,053,500	4,276,800	5,269,000

## 追加カバー

DA370S_3RK	370レフトソファ (右ワイドアーム、バッククッション4個付)、カバーベース	451,000	499,400	586,300	643,500	781,000	1,615,900	1,837,000	2,828,100
DA370D_3RK	370ライトソファ (左ワイドアーム、バッククッション4個付)、カバーベース	451,000	499,400	586,300	643,500	781,000	1,615,900	1,837,000	2,828,100
DAL370S_3RK	370レフトソファ (右ワイドアーム、バッククッション4個付)、ウッドベース	396,000	443,300	530,200	587,400	724,900	1,559,800	1,780,900	2,772,000
DAL370D_3RK	370ライトソファ (左ワイドアーム、バッククッション4個付)、ウッドベース	396,000	443,300	530,200	587,400	724,900	1,559,800	1,780,900	2,772,000

DB370S\_3

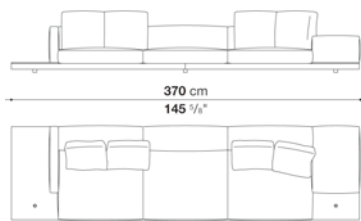

DB370D\_3

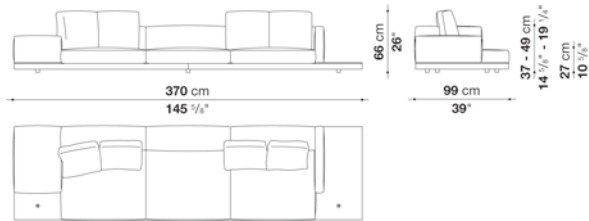

## N.B. / 注意事項

カバーベース：ウッドセクションは、オーク（グレー0378G、ライト0374C、ブラック0381N）、スモークオーク0370F、またはカナレットウォールナット0356Nよりお選びいただけます。

ウッドベース：オーク（グレー0378G、ライト0374C、ブラック0381N）、スモークオーク0370F、またはカナレットウォールナット0356Nよりお選びください。

脚部：ブラック色プラスチックとなります。

クッション：バッククッション4個は含まれておりますが、より快適にお使いいただくために、別途「バッククッション(DA45C)」2個を追加することをお勧めします。

※オプションで各ベースには、サービスエレメントの有無をお選びいただけます。ホールキャップはブラッククロームスチール0178C、またはサテンクロームスチール0782Sよりお選びください。

※サービスエレメントの位置と数は固定となります。

※ファブリックカバーの場合は同色グログランバイピング、レザーの場合は同革同色バイピング(レザー仕様)となります。

※カバーの交換は専門的技術を要しますので、詳しくはお問い合わせください。

※レザーKランクは、KASIA,KOTOよりお選びください。

## Left and right terminal element with back cushions cm 189

		B (ファブリック)	A (ファブリック)	E (ファブリック)	S (ファブリック)	L (ファブリック)	BETA (レザー)	ALFA GAMMA (レザー)	K (レザー)		
DB189TS	189レフトアームソファ (バッククッション3個付)、カバーベース	1,443,200	1,475,100	1,530,100	1,565,300	1,654,400	2,204,400	2,351,800	3,000,800		
DB189TD	189ライトアームソファ (バッククッション3個付)、カバーベース	1,443,200	1,475,100	1,530,100	1,565,300	1,654,400	2,204,400	2,351,800	3,000,800		
DBL189TS(oak)	189レフトアームソファ (バッククッション3個付)、ウッドベース	1,443,200	1,475,100	1,530,100	1,565,300	1,654,400	2,204,400	2,351,800	3,000,800		
DBL189TS(smoked oak / canaletto walnut)	189レフトアームソファ (バッククッション3個付)、ウッドベース	1,500,400	1,532,300	1,587,300	1,622,500	1,712,700	2,264,900	2,413,400	3,064,600		
DBL189TD(oak)	189ライトアームソファ (バッククッション3個付)、ウッドベース	1,443,200	1,475,100	1,530,100	1,565,300	1,654,400	2,204,400	2,351,800	3,000,800		
DBL189TD(smoked oak / canaletto walnut)	189ライトアームソファ (バッククッション3個付)、ウッドベース	1,500,400	1,532,300	1,587,300	1,622,500	1,712,700	2,264,900	2,413,400	3,064,600		
追加カバー											
DA189TSRK	189レフトアームソファ (バッククッション3個付)、カバーベース	291,500	323,400	377,300	413,600	502,700	1,052,700	1,200,100	1,850,200		
DA189TDRK	189ライトアームソファ (バッククッション3個付)、カバーベース	291,500	323,400	377,300	413,600	502,700	1,052,700	1,200,100	1,850,200		
DAL189TSRK	189レフトアームソファ (バッククッション3個付)、ウッドベース	264,000	294,800	348,700	383,900	474,100	1,024,100	1,171,500	1,820,500		
DAL189TDRK	189ライトアームソファ (バッククッション3個付)、ウッドベース	264,000	294,800	348,700	383,900	474,100	1,024,100	1,171,500	1,820,500		

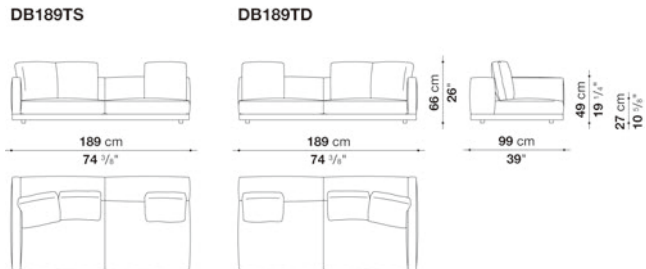

## N.B. / 注意事項

ウッドベース：オーク (グレー0378G、ライト0374C、ブラック0381N)、スモークオーク0370F、またはカナレットウォールナット0356Nよりお選びください。

脚部：ブラック色プラスチックとなります。

クッション：バッククッション3個は含まれておりますが、より快適にお使いいただくために、別途「バッククッション(DA45C)」1個を追加することをお勧めします。

※ファブリックカバーの場合は同色グログランバイピング、レザーの場合は同革同色バイピング(レザー仕様)となります。

※カバーの交換は専門的技術を要しますので、詳しくはお問い合わせください。

※レザーKランクは、KASIA,KOTOよりお選びください。

## Left and right terminal element with back cushions cm 230 -1

		B (ファブリック)	A (ファブリック)	E (ファブリック)	S (ファブリック)	L (ファブリック)	BETA (レザー)	ALFA GAMMA (レザー)	K (レザー)		
DB230TS_1	230レフトアームソファ (バッククッション3個付)、カバーベース	1,615,900	1,647,800	1,701,700	1,736,900	1,827,100	2,363,900	2,504,700	3,144,900		
DB230TD_1	230ライトアームソファ (バッククッション3個付)、カバーベース	1,615,900	1,647,800	1,701,700	1,736,900	1,827,100	2,363,900	2,504,700	3,144,900		
DBL230TS_1(oak)	230レフトアームソファ (バッククッション3個付)、ウッドベース	1,615,900	1,647,800	1,701,700	1,736,900	1,827,100	2,363,900	2,504,700	3,144,900		
DBL230TS_1(smoked oak / canaletto walnut)	230レフトアームソファ (バッククッション3個付)、ウッドベース	1,689,600	1,721,500	1,778,700	1,813,900	1,903,000	2,440,900	2,585,000	3,225,200		
DBL230TD_1(oak)	230ライトアームソファ (バッククッション3個付)、ウッドベース	1,615,900	1,647,800	1,701,700	1,736,900	1,827,100	2,363,900	2,504,700	3,144,900		
DBL230TD_1(smoked oak / canaletto walnut)	230ライトアームソファ (バッククッション3個付)、ウッドベース	1,689,600	1,721,500	1,778,700	1,813,900	1,903,000	2,440,900	2,585,000	3,225,200		
追加カバー											
DA230TS_1RK	230レフトアームソファ (バッククッション3個付)、カバーベース	293,700	324,500	379,500	414,700	504,900	1,041,700	1,182,500	1,821,600		
DA230TD_1RK	230ライトアームソファ (バッククッション3個付)、カバーベース	293,700	324,500	379,500	414,700	504,900	1,041,700	1,182,500	1,821,600		
DAL230TS_1RK	230レフトアームソファ (バッククッション3個付)、ウッドベース	257,400	288,200	342,100	377,300	467,500	1,005,400	1,146,200	1,785,300		
DAL230TD_1RK	230ライトアームソファ (バッククッション3個付)、ウッドベース	257,400	288,200	342,100	377,300	467,500	1,005,400	1,146,200	1,785,300		

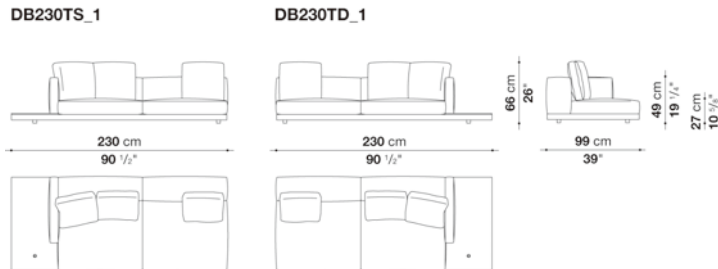

## N.B. / 注意事項

カバーベース：ウッドセクションは、オーク（グレー0378G、ライト0374C、ブラック0381N）、スモークオーク0370F、またはカナレットウォールナット0356Nよりお選びいただけます。

ウッドベース：オーク（グレー0378G、ライト0374C、ブラック0381N）、スモークオーク0370F、またはカナレットウォールナット0356Nよりお選びください。

脚部：ブラック色プラスチックとなります。

クッション：バッククッション3個は含まれておりますが、より快適にお使いいただくために、別途「バッククッション(DA45C)」1個を追加することをお勧めします。

※オプションで各ベースには、サービスエレメントの有無をお選びいただけます。ホールキャップはブラックロームスチール0178C、またはサテックロームスチール0782Sよりお選びください。

※サービスエレメントの位置と数は固定となります。

※ファブリックカバーの場合は同色グログランバイピング、レザーの場合は同革同色バイピング(レザー仕様)となります。

※カバーの交換は専門的技術を要しますので、詳しくはお問い合わせください。

※レザーKランクは、KASIA,KOTOよりお選びください。

## Left and right terminal element with back cushions cm 230 -3

		B (ファブリック)	A (ファブリック)	E (ファブリック)	S (ファブリック)	L (ファブリック)	BETA (レザー)	ALFA GAMMA (レザー)	K (レザー)		
DB230TS_3	230レフトワイドアームソファ (バッククッション3個付)、カバーベース	1,657,700	1,689,600	1,746,800	1,782,000	1,872,200	2,428,800	2,575,100	3,237,300		
DB230TD_3	230ライトワイドアームソファ (バッククッション3個付)、カバーベース	1,657,700	1,689,600	1,746,800	1,782,000	1,872,200	2,428,800	2,575,100	3,237,300		
DBL230TS_3(oak)	230レフトワイドアームソファ (バッククッション3個付)、ウッドベース	1,657,700	1,689,600	1,746,800	1,782,000	1,872,200	2,428,800	2,575,100	3,237,300		
DBL230TS_3(smoked oak / canaletto walnut)	230レフトワイドアームソファ (バッククッション3個付)、ウッドベース	1,730,300	1,762,200	1,823,800	1,859,000	1,949,200	2,504,700	2,655,400	3,316,500		
DBL230TD_3(oak)	230ライトワイドアームソファ (バッククッション3個付)、ウッドベース	1,657,700	1,689,600	1,746,800	1,782,000	1,872,200	2,428,800	2,575,100	3,237,300		
DBL230TD_3(smoked oak / canaletto walnut)	230ライトワイドアームソファ (バッククッション3個付)、ウッドベース	1,730,300	1,762,200	1,823,800	1,859,000	1,949,200	2,504,700	2,655,400	3,316,500		
追加カバー											
DA230TS_3RK	230レフトワイドアームソファ (バッククッション3個付)、カバーベース	294,800	326,700	383,900	420,200	509,300	1,065,900	1,212,200	1,874,400		
DA230TD_3RK	230ライトワイドアームソファ (バッククッション3個付)、カバーベース	294,800	326,700	383,900	420,200	509,300	1,065,900	1,212,200	1,874,400		
DAL230TS_3RK	230レフトワイドアームソファ (バッククッション3個付)、ウッドベース	259,600	291,500	348,700	383,900	474,100	1,030,700	1,178,100	1,840,300		
DAL230TD_3RK	230ライトワイドアームソファ (バッククッション3個付)、ウッドベース	259,600	291,500	348,700	383,900	474,100	1,030,700	1,178,100	1,840,300		

DB230TS\_3

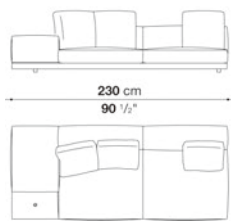

DB230TD\_3

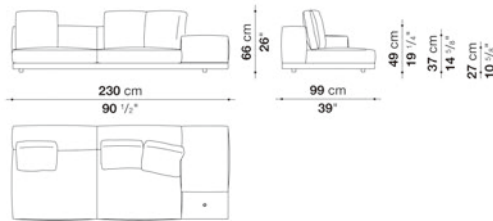

## N.B. / 注意事項

カバーベース：ウッドセクションは、オーク（グレー0378G、ライト0374C、ブラック0381N）、スモークオーク0370F、またはカナレットウォールナット0356Nよりお選びいただけます。  
 ウッドベース：オーク（グレー0378G、ライト0374C、ブラック0381N）、スモークオーク0370F、またはカナレットウォールナット0356Nよりお選びください。  
 脚部：ブラック色プラスチックとなります。  
 クッション：バッククッション3個は含まれておりますが、より快適にお使いいただくために、別途「バッククッション(DA45C)」1個を追加することをお勧めします。

※オプションで各ベースには、サービスエレメントの有無をお選びいただけます。ホールキャップはブラッククロームスチール0178C、またはサテッククロームスチール0782Sよりお選びください。

※サービスエレメントの位置と数は固定となります。

※ファブリックカバーの場合は同色グログランバイピング、レザーの場合は同革同色バイピング(レザー仕様)となります。

※カバーの交換は専門的技術を要しますので、詳しくはお問い合わせください。

※レザーランクは、KASIA,KOTOよりお選びください。

## Left and right terminal element with back cushions cm 320 -1

		B (ファブリック)	A (ファブリック)	E (ファブリック)	S (ファブリック)	L (ファブリック)	BETA (レザー)	ALFA GAMMA (レザー)	K (レザー)		
DB320TS_1	320レフトアームソファ (バッククッション4個付)、カバーベース	2,370,500	2,413,400	2,489,300	2,539,900	2,662,000	3,429,800	3,631,100	4,533,100		
DB320TD_1	320ライトアームソファ (バッククッション4個付)、カバーベース	2,370,500	2,413,400	2,489,300	2,539,900	2,662,000	3,429,800	3,631,100	4,533,100		
DBL320TS_1(oak)	320レフトアームソファ (バッククッション4個付)、ウッドベース	2,370,500	2,413,400	2,489,300	2,539,900	2,662,000	3,429,800	3,631,100	4,533,100		
DBL320TS_1(smoked oak / canaletto walnut)	320レフトアームソファ (バッククッション4個付)、ウッドベース	2,476,100	2,517,900	2,594,900	2,645,500	2,767,600	3,537,600	3,742,200	4,648,600		
DBL320TD_1(oak)	320ライトアームソファ (バッククッション4個付)、ウッドベース	2,370,500	2,413,400	2,489,300	2,539,900	2,662,000	3,429,800	3,631,100	4,533,100		
DBL320TD_1(smoked oak / canaletto walnut)	320ライトアームソファ (バッククッション4個付)、ウッドベース	2,476,100	2,517,900	2,594,900	2,645,500	2,767,600	3,537,600	3,742,200	4,648,600		
追加カバー											
DA320TS_1RK	320レフトアームソファ (バッククッション4個付)、カバーベース	410,300	451,000	528,000	579,700	701,800	1,468,500	1,670,900	2,572,900		
DA320TD_1RK	320ライトアームソファ (バッククッション4個付)、カバーベース	410,300	451,000	528,000	579,700	701,800	1,468,500	1,670,900	2,572,900		
DAL320TS_1RK	320レフトアームソファ (バッククッション4個付)、ウッドベース	359,700	401,500	478,500	530,200	651,200	1,419,000	1,620,300	2,523,400		
DAL320TD_1RK	320ライトアームソファ (バッククッション4個付)、ウッドベース	359,700	401,500	478,500	530,200	651,200	1,419,000	1,620,300	2,523,400		

DB320TS\_1

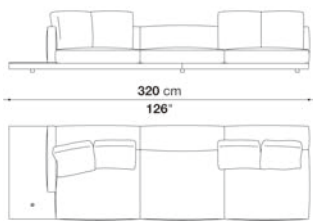

DB320TD\_1

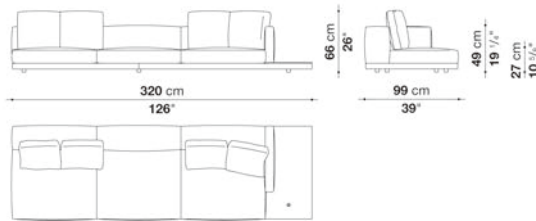

## N.B. / 注意事項

カバーベース：ウッドセクションは、オーク（グレー0378G、ライト0374C、ブラック0381N）、スモークオーク0370F、またはカナレットウォールナット0356Nよりお選びいただけます。

ウッドベース：オーク（グレー0378G、ライト0374C、ブラック0381N）、スモークオーク0370F、またはカナレットウォールナット0356Nよりお選びください。

脚部：ブラック色プラスチックとなります。

クッション：バッククッション4個は含まれておりますが、より快適にお使いいただくために、別途「バッククッション(DA45C)」2個を追加することをお勧めします。

※オプションで各ベースには、サービスエレメントの有無をお選びいただけます。ホールキャップはブラックロームスチール0178C、またはサテンクロームスチール0782Sよりお選びください。

※サービスエレメントの位置と数は固定となります。

※ファブリックカバーの場合は同色グログランバイピング、レザーの場合は同革同色バイピング(レザー仕様)となります。

※カバーの交換は専門的技術を要しますので、詳しくはお問い合わせください。

※レザーランクは、KASIA,KOTOよりお選びください。

## Left and right terminal element with back cushions cm 320 -3

		B (ファブリック)	A (ファブリック)	E (ファブリック)	S (ファブリック)	L (ファブリック)	BETA (レザー)	ALFA GAMMA (レザー)	K (レザー)		
DB320TS_3	320レフトワイドアームソファ (バッククッション4個付)、カバーベース	2,418,900	2,462,900	2,543,200	2,598,200	2,725,800	3,496,900	3,700,400	4,629,900		
DB320TD_3	320ライトワイドアームソファ (バッククッション4個付)、カバーベース	2,418,900	2,462,900	2,543,200	2,598,200	2,725,800	3,496,900	3,700,400	4,629,900		
DBL320TS_3(oak)	320レフトワイドアームソファ (バッククッション4個付)、ウッドベース	2,418,900	2,462,900	2,543,200	2,598,200	2,725,800	3,496,900	3,700,400	4,629,900		
DBL320TS_3(smoked oak / canaletto walnut)	320レフトワイドアームソファ (バッククッション4個付)、ウッドベース	2,524,500	2,569,600	2,649,900	2,703,800	2,831,400	3,609,100	3,813,700	4,743,200		
DBL320TD_3(oak)	320ライトワイドアームソファ (バッククッション4個付)、ウッドベース	2,418,900	2,462,900	2,543,200	2,598,200	2,725,800	3,496,900	3,700,400	4,629,900		
DBL320TD_3(smoked oak / canaletto walnut)	320ライトワイドアームソファ (バッククッション4個付)、ウッドベース	2,524,500	2,569,600	2,649,900	2,703,800	2,831,400	3,609,100	3,813,700	4,743,200		
追加カバー											
DA320TS_3RK	320レフトワイドアームソファ (バッククッション4個付)、カバーベース	418,000	463,100	542,300	597,300	724,900	1,496,000	1,700,600	2,629,000		
DA320TD_3RK	320ライトワイドアームソファ (バッククッション4個付)、カバーベース	418,000	463,100	542,300	597,300	724,900	1,496,000	1,700,600	2,629,000		
DAL320TS_3RK	320レフトワイドアームソファ (バッククッション4個付)、ウッドベース	365,200	410,300	489,500	544,500	673,200	1,443,200	1,647,800	2,575,100		
DAL320TD_3RK	320ライトワイドアームソファ (バッククッション4個付)、ウッドベース	365,200	410,300	489,500	544,500	673,200	1,443,200	1,647,800	2,575,100		

DB320TS\_3

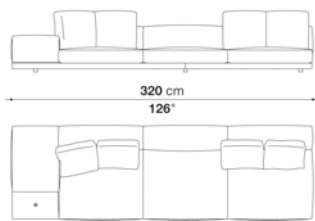

DB320TD\_3

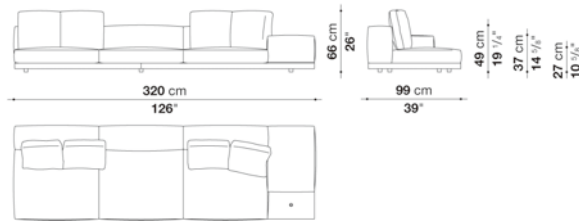

## N.B. / 注意事項

カバーベース：ウッドセクションは、オーク（グレー0378G、ライト0374C、ブラック0381N）、スモークオーク0370F、またはカナレットウォールナット0356Nよりお選びいただけます。

ウッドベース：オーク（グレー0378G、ライト0374C、ブラック0381N）、スモークオーク0370F、またはカナレットウォールナット0356Nよりお選びください。

脚部：ブラック色プラスチックとなります。

クッション：バッククッション4個は含まれておりますが、より快適にお使いいただくために、別途「バッククッション(DA45C)」2個を追加することをお勧めします。

※オプションで各ベースには、サービスエレメントの有無をお選びいただけます。ホールキャップはブラッククロームスチール0178C、またはサテッククロームスチール0782Sよりお選びください。

※サービスエレメントの位置と数は固定となります。

※ファブリックカバーの場合は同色グログランバイピング、レザーの場合は同革同色バイピング(レザー仕様)となります。

※カバーの交換は専門的技術を要しますので、詳しくはお問い合わせください。

※レザーランクは、KASIA,KOTOよりお選びください。

## Left and right corner element with back cushions cm 279 -1

		B (ファブリック)	A (ファブリック)	E (ファブリック)	S (ファブリック)	L (ファブリック)	BETA (レザー)	ALFA GAMMA (レザー)	K (レザー)		
DB279AS_1	279レフトコーナーソファ (ショートバック、バッククッション3個付)、カバーベース	1,975,600	2,013,000	2,080,100	2,124,100	2,236,300	2,908,400	3,087,700	3,889,600		
DB279AD_1	279ライトコーナーソファ (ショートバック、バッククッション3個付)、カバーベース	1,975,600	2,013,000	2,080,100	2,124,100	2,236,300	2,908,400	3,087,700	3,889,600		
DBL279AS_1(oak)	279レフトコーナーソファ (ショートバック、バッククッション3個付)、ウッドベース	1,975,600	2,013,000	2,080,100	2,124,100	2,236,300	2,908,400	3,087,700	3,889,600		
DBL279AS_1(smoked oak / canaletto walnut)	279レフトコーナーソファ (ショートバック、バッククッション3個付)、ウッドベース	2,063,600	2,102,100	2,169,200	2,213,200	2,325,400	3,004,100	3,183,400	3,989,700		
DBL279AD_1(oak)	279ライトコーナーソファ (ショートバック、バッククッション3個付)、ウッドベース	1,975,600	2,013,000	2,080,100	2,124,100	2,236,300	2,908,400	3,087,700	3,889,600		
DBL279AD_1(smoked oak / canaletto walnut)	279ライトコーナーソファ (ショートバック、バッククッション3個付)、ウッドベース	2,063,600	2,102,100	2,169,200	2,213,200	2,325,400	3,004,100	3,183,400	3,989,700		
追加カバー											
DA279AS_1RK	279レフトコーナーソファ (ショートバック、バッククッション3個付)、カバーベース	358,600	397,100	464,200	509,300	621,500	1,292,500	1,471,800	2,274,800		
DA279AD_1RK	279ライトコーナーソファ (ショートバック、バッククッション3個付)、カバーベース	358,600	397,100	464,200	509,300	621,500	1,292,500	1,471,800	2,274,800		
DAL279AS_1RK	279レフトコーナーソファ (ショートバック、バッククッション3個付)、ウッドベース	316,800	355,300	422,400	467,500	579,700	1,251,800	1,430,000	2,234,100		
DAL279AD_1RK	279ライトコーナーソファ (ショートバック、バッククッション3個付)、ウッドベース	316,800	355,300	422,400	467,500	579,700	1,251,800	1,430,000	2,234,100		

DB279AS\_1

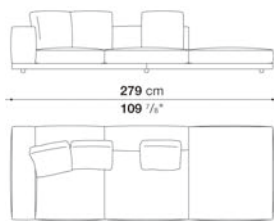

DB279AD\_1

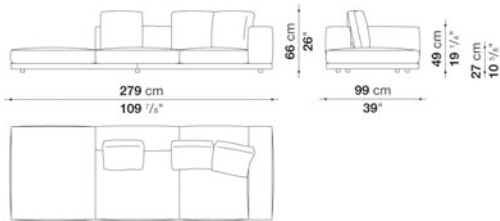

## N.B. / 注意事項

ウッドベース：オーク（グレー0378G、ライト0374C、ブラック0381N）、スモークオーク0370F、またはカナレットウォールナット0356Nよりお選びください。

脚部：ブラック色プラスチックとなります。

クッション：バッククッション3個は含まれておりますが、より快適にお使いいただくために、別途「バッククッション(DA45C)」1個を追加することをお勧めします。

※ファブリックカバーの場合は同色グログランバイピング、レザーの場合は同革同色バイピング(レザー仕様)となります。

※カバーの交換は専門的技術を要しますので、詳しくはお問い合わせください。

※レザーKランクは、KASIA,KOTOよりお選びください。



## Left and right corner element with back cushions cm 288

		B (ファブリック)	A (ファブリック)	E (ファブリック)	S (ファブリック)	L (ファブリック)	BETA (レザー)	ALFA GAMMA (レザー)	K (レザー)			
DB288AS	288レフトコーナーソファ (バッククッション4個付)、カバーベース	2,335,300	2,379,300	2,466,200	2,521,200	2,655,400	3,477,100	3,693,800	4,671,700			
DB288AD	288ライトコーナーソファ (バッククッション4個付)、カバーベース	2,335,300	2,379,300	2,466,200	2,521,200	2,655,400	3,477,100	3,693,800	4,671,700			
DBL288AS(oak)	288レフトコーナーソファ (バッククッション4個付)、ウッドベース	2,335,300	2,379,300	2,466,200	2,521,200	2,655,400	3,477,100	3,693,800	4,671,700			
DBL288AS(smoked oak / canaletto walnut)	288レフトコーナーソファ (バッククッション4個付)、ウッドベース	2,424,400	2,473,900	2,559,700	2,613,600	2,747,800	3,573,900	3,790,600	4,769,600			
DBL288AD(oak)	288ライトコーナーソファ (バッククッション4個付)、ウッドベース	2,335,300	2,379,300	2,466,200	2,521,200	2,655,400	3,477,100	3,693,800	4,671,700			
DBL288AD(smoked oak / canaletto walnut)	288ライトコーナーソファ (バッククッション4個付)、ウッドベース	2,424,400	2,473,900	2,559,700	2,613,600	2,747,800	3,573,900	3,790,600	4,769,600			
追加カバー												
DA288ASRK	288レフトコーナーソファ (バッククッション4個付)、カバーベース	436,700	480,700	566,500	621,500	755,700	1,578,500	1,795,200	2,770,900			
DA288ADRK	288ライトコーナーソファ (バッククッション4個付)、カバーベース	436,700	480,700	566,500	621,500	755,700	1,578,500	1,795,200	2,770,900			
DAL288ASRK	288レフトコーナーソファ (バッククッション4個付)、ウッドベース	388,300	434,500	520,300	575,300	709,500	1,531,200	1,749,000	2,723,600			
DAL288ADRK	288ライトコーナーソファ (バッククッション4個付)、ウッドベース	388,300	434,500	520,300	575,300	709,500	1,531,200	1,749,000	2,723,600			

DB288AS

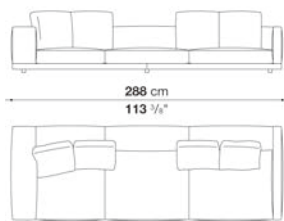

DB288AD

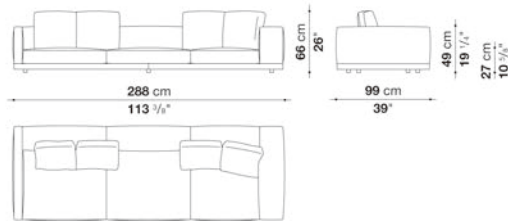

## N.B. / 注意事項

ウッドベース：オーク (グレー0378G、ライト0374C、ブラック0381N)、スモークオーク0370F、またはカナレットウォールナット0356Nよりお選びください。

脚部：ブラック色プラスチックとなります。

クッション：バッククッション4個は含まれておりますが、より快適にお使いいただくために、別途「バッククッション(DA45C)」2個を追加することをお勧めします。

※ファブリックカバーの場合は同色グログランバイピング、レザーの場合は同革同色バイピング(レザー仕様)となります。

※カバーの交換は専門的技術を要しますので、詳しくはお問い合わせください。

※レザーKランクは、KASIA,KOTOよりお選びください。

## Left and right corner element with back cushions cm 288 -2

		B (ファブリック)	A (ファブリック)	E (ファブリック)	S (ファブリック)	L (ファブリック)	BETA (レザー)	ALFA GAMMA (レザー)	K (レザー)		
DB288AS_2	288レフトコーナーソファ (ショートバック、バッククッション3個付)、カバーベース	1,991,000	2,025,100	2,085,600	2,124,100	2,220,900	2,790,700	2,939,200	3,622,300		
DB288AD_2	288ライトコーナーソファ (ショートバック、バッククッション3個付)、カバーベース	1,991,000	2,025,100	2,085,600	2,124,100	2,220,900	2,790,700	2,939,200	3,622,300		
DBL288AS_2(oak)	288レフトコーナーソファ (ショートバック、バッククッション3個付)、ウッドベース	1,991,000	2,025,100	2,085,600	2,124,100	2,220,900	2,790,700	2,939,200	3,622,300		
DBL288AS_2(smoked oak / canaletto walnut)	288レフトコーナーソファ (ショートバック、バッククッション3個付)、ウッドベース	2,085,600	2,121,900	2,184,600	2,223,100	2,319,900	2,891,900	3,042,600	3,726,800		
DBL288AD_2(oak)	288ライトコーナーソファ (ショートバック、バッククッション3個付)、ウッドベース	1,991,000	2,025,100	2,085,600	2,124,100	2,220,900	2,790,700	2,939,200	3,622,300		
DBL288AD_2(smoked oak / canaletto walnut)	288ライトコーナーソファ (ショートバック、バッククッション3個付)、ウッドベース	2,085,600	2,121,900	2,184,600	2,223,100	2,319,900	2,891,900	3,042,600	3,726,800		
追加カバー											
DA288AS_2RK	288レフトコーナーソファ (ショートバック、バッククッション3個付)、カバーベース	316,800	353,100	413,600	451,000	547,800	1,116,500	1,267,200	1,949,200		
DA288AD_2RK	288ライトコーナーソファ (ショートバック、バッククッション3個付)、カバーベース	316,800	353,100	413,600	451,000	547,800	1,116,500	1,267,200	1,949,200		
DAL288AS_2RK	288レフトコーナーソファ (ショートバック、バッククッション3個付)、ウッドベース	272,800	308,000	368,500	407,000	502,700	1,072,500	1,223,200	1,903,000		
DAL288AD_2RK	288ライトコーナーソファ (ショートバック、バッククッション3個付)、ウッドベース	272,800	308,000	368,500	407,000	502,700	1,072,500	1,223,200	1,903,000		

DB288AS\_2

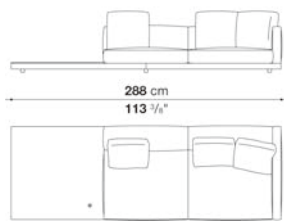

DB288AD\_2

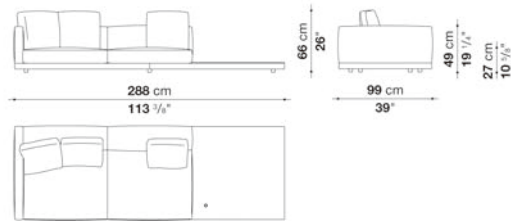

## N.B. / 注意事項

カバーベース：ウッドセクションは、オーク（グレー0378G、ライト0374C、ブラック0381N）、スモークオーク0370F、またはカナレットウォールナット0356Nよりお選びいただけます。

ウッドベース：オーク（グレー0378G、ライト0374C、ブラック0381N）、スモークオーク0370F、またはカナレットウォールナット0356Nよりお選びください。

脚部：ブラック色プラスチックとなります。

クッション：バッククッション3個は含まれておりますが、より快適にお使いいただくために、別途「バッククッション(DA45C)」1個を追加することをお勧めします。

※オプションで各ベースには、サービスエレメントの有無をお選びいただけます。ホールキャップはブラックロームスチール0178C、またはサテンクロームスチール0782Sよりお選びください。

※サービスエレメントの位置と数は固定となります。

※ファブリックカバーの場合は同色グログランバイピング、レザーの場合は同革同色バイピング(レザー仕様)となります。

※カバーの交換は専門的技術を要しますので、詳しくはお問い合わせください。

※レザーランクは、KASIA,KOTOよりお選びください。

## Left and right corner element with back cushions cm 329 -2

		B (ファブリック)	A (ファブリック)	E (ファブリック)	S (ファブリック)	L (ファブリック)	BETA (レザー)	ALFA GAMMA (レザー)	K (レザー)		
DB329AS_2	329レフトコーナーソファ (ショートバック、バッククッション3個付)、カバーベース	2,159,300	2,195,600	2,251,700	2,294,600	2,390,300	2,956,800	3,106,400	3,788,400		
DB329AD_2	329ライトコーナーソファ (ショートバック、バッククッション3個付)、カバーベース	2,159,300	2,195,600	2,251,700	2,294,600	2,390,300	2,956,800	3,106,400	3,788,400		
DBL329AS_2(oak)	329レフトコーナーソファ (ショートバック、バッククッション3個付)、ウッドベース	2,159,300	2,195,600	2,251,700	2,294,600	2,390,300	2,956,800	3,106,400	3,788,400		
DBL329AS_2(smoked oak / canaletto walnut)	329レフトコーナーソファ (ショートバック、バッククッション3個付)、ウッドベース	2,271,500	2,307,800	2,363,900	2,409,000	2,504,700	3,074,500	3,225,200	3,909,400		
DBL329AD_2(oak)	329ライトコーナーソファ (ショートバック、バッククッション3個付)、ウッドベース	2,159,300	2,195,600	2,251,700	2,294,600	2,390,300	2,956,800	3,106,400	3,788,400		
DBL329AD_2(smoked oak / canaletto walnut)	329ライトコーナーソファ (ショートバック、バッククッション3個付)、ウッドベース	2,271,500	2,307,800	2,363,900	2,409,000	2,504,700	3,074,500	3,225,200	3,909,400		
追加カバー											
DA329AS_2RK	329レフトコーナーソファ (ショートバック、バッククッション3個付)、カバーベース	316,800	353,100	410,300	451,000	547,800	1,113,200	1,263,900	1,945,900		
DA329AD_2RK	329ライトコーナーソファ (ショートバック、バッククッション3個付)、カバーベース	316,800	353,100	410,300	451,000	547,800	1,113,200	1,263,900	1,945,900		
DAL329AS_2RK	329レフトコーナーソファ (ショートバック、バッククッション3個付)、ウッドベース	270,600	304,700	361,900	403,700	499,400	1,065,900	1,215,500	1,897,500		
DAL329AD_2RK	329ライトコーナーソファ (ショートバック、バッククッション3個付)、ウッドベース	270,600	304,700	361,900	403,700	499,400	1,065,900	1,215,500	1,897,500		

DB329AS\_2

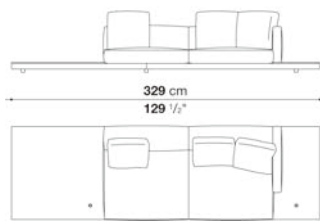

DB329AD\_2

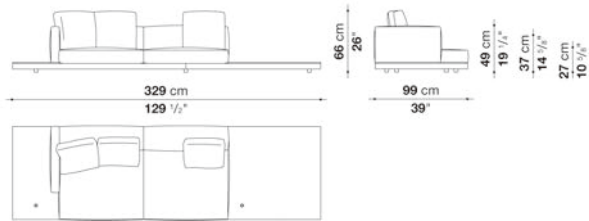

## N.B. / 注意事項

カバーベース：ウッドセクションは、オーク（グレー0378G、ライト0374C、ブラック0381N）、スモークオーク0370F、またはカナレットウォールナット0356Nよりお選びいただけます。

ウッドベース：オーク（グレー0378G、ライト0374C、ブラック0381N）、スモークオーク0370F、またはカナレットウォールナット0356Nよりお選びください。

脚部：ブラック色プラスチックとなります。

クッション：バッククッション3個は含まれておりますが、より快適にお使いいただくために、別途「バッククッション(DA45C)」1個を追加することをお勧めします。

※オプションで各ベースには、サービスエレメントの有無をお選びいただけます。ホールキャップはブラックロームスチール0178C、またはサテンクロームスチール0782Sよりお選びください。

※サービスエレメントの位置と数は固定となります。

※ファブリックカバーの場合は同色グログランバイピング、レザーの場合は同革同色バイピング(レザー仕様)となります。

※カバーの交換は専門的技術を要しますので、詳しくはお問い合わせください。

※レザーKランクは、KASIA,KOTOよりお選びください。

## Left and right corner element with back cushions cm 329 -4

		B (ファブリック)	A (ファブリック)	E (ファブリック)	S (ファブリック)	L (ファブリック)	BETA (レザー)	ALFA GAMMA (レザー)	K (レザー)		
DB329AS_4	329レフトコーナーソファ (右ワイドアーム、バッククッション3個付)、カバーベース	2,204,400	2,236,300	2,296,800	2,339,700	2,437,600	3,014,000	3,166,900	3,861,000		
DB329AD_4	329ライトコーナーソファ (左ワイドアーム、バッククッション3個付)、カバーベース	2,204,400	2,236,300	2,296,800	2,339,700	2,437,600	3,014,000	3,166,900	3,861,000		
DBL329AS_4(oak)	329レフトコーナーソファ (右ワイドアーム、バッククッション3個付)、ウッドベース	2,204,400	2,236,300	2,296,800	2,339,700	2,437,600	3,014,000	3,166,900	3,861,000		
DBL329AS_4(smoked oak / canaletto walnut)	329レフトコーナーソファ (右ワイドアーム、バッククッション3個付)、ウッドベース	2,316,600	2,347,400	2,409,000	2,454,100	2,553,100	3,131,700	3,284,600	3,979,800		
DBL329AD_4(oak)	329ライトコーナーソファ (左ワイドアーム、バッククッション3個付)、ウッドベース	2,204,400	2,236,300	2,296,800	2,339,700	2,437,600	3,014,000	3,166,900	3,861,000		
DBL329AD_4(smoked oak / canaletto walnut)	329ライトコーナーソファ (左ワイドアーム、バッククッション3個付)、ウッドベース	2,316,600	2,347,400	2,409,000	2,454,100	2,553,100	3,131,700	3,284,600	3,979,800		
追加カバー											
DA329AS_4RK	329レフトコーナーソファ (右ワイドアーム、バッククッション3個付)、カバーベース	316,800	348,700	410,300	451,000	551,100	1,126,400	1,279,300	1,975,600		
DA329AD_4RK	329ライトコーナーソファ (左ワイドアーム、バッククッション3個付)、カバーベース	316,800	348,700	410,300	451,000	551,100	1,126,400	1,279,300	1,975,600		
DAL329AS_4RK	329レフトコーナーソファ (右ワイドアーム、バッククッション3個付)、ウッドベース	270,600	301,400	361,900	403,700	502,700	1,078,000	1,232,000	1,926,100		
DAL329AD_4RK	329ライトコーナーソファ (左ワイドアーム、バッククッション3個付)、ウッドベース	270,600	301,400	361,900	403,700	502,700	1,078,000	1,232,000	1,926,100		

DB329AS\_4

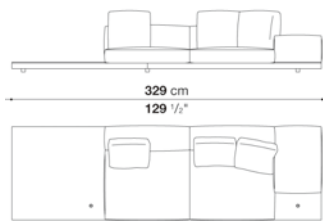

DB329AD\_4

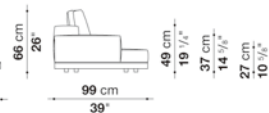
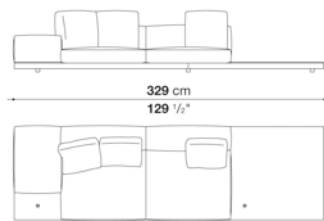

## N.B. / 注意事項

カバーベース：ウッドセクションは、オーク（グレー0378G、ライト0374C、ブラック0381N）、スモークオーク0370F、またはカナレットウォールナット0356Nよりお選びいただけます。

ウッドベース：オーク（グレー0378G、ライト0374C、ブラック0381N）、スモークオーク0370F、またはカナレットウォールナット0356Nよりお選びください。

脚部：ブラック色プラスチックとなります。

クッション：バッククッション3個は含まれておりますが、より快適にお使いいただくために、別途「バッククッション(DA45C)」1個を追加することをお勧めします。

※オプションで各ベースには、サービスエレメントの有無をお選びいただけます。ホールキャップはブラックロームスチール0178C、またはサテンクロームスチール0782Sよりお選びください。

※サービスエレメントの位置と数は固定となります。

※ファブリックカバーの場合は同色グログランバイピング、レザーの場合は同革同色バイピング(レザー仕様)となります。

※カバーの交換は専門的技術を要しますので、詳しくはお問い合わせください。

※レザークランクは、KASIA,KOTOよりお選びください。

## Left and right chaise longue with back cushion cm 150 -1

		B (ファブリック)	A (ファブリック)	E (ファブリック)	S (ファブリック)	L (ファブリック)	BETA (レザー)	ALFA GAMMA (レザー)	K (レザー)
DB150LS_1	150レフトシェーズロング(W140 x D150)、カバーベース	1,425,600	1,443,200	1,481,700	1,507,000	1,565,300	1,916,200	2,008,600	2,431,000
DB150LD_1	150ライトシェーズロング(W140 x D150)、カバーベース	1,425,600	1,443,200	1,481,700	1,507,000	1,565,300	1,916,200	2,008,600	2,431,000
DBL150LS_1(oak)	150レフトシェーズロング(W140 x D150)、ウッドベース	1,425,600	1,443,200	1,481,700	1,507,000	1,565,300	1,916,200	2,008,600	2,431,000
DBL150LS_1(smoked oak / canaletto walnut)	150レフトシェーズロング(W140 x D150)、ウッドベース	1,491,600	1,510,300	1,548,800	1,574,100	1,632,400	1,987,700	2,080,100	2,501,400
DBL150LD_1(oak)	150ライトシェーズロング(W140 x D150)、ウッドベース	1,425,600	1,443,200	1,481,700	1,507,000	1,565,300	1,916,200	2,008,600	2,431,000
DBL150LD_1(smoked oak / canaletto walnut)	150ライトシェーズロング(W140 x D150)、ウッドベース	1,491,600	1,510,300	1,548,800	1,574,100	1,632,400	1,987,700	2,080,100	2,501,400
追加カバー									
DA150LS_1RK	150レフトシェーズロング(W140 x D150)、カバーベース	193,600	213,400	251,900	277,200	334,400	686,400	778,800	1,201,200
DA150LD_1RK	150ライトシェーズロング(W140 x D150)、カバーベース	193,600	213,400	251,900	277,200	334,400	686,400	778,800	1,201,200
DAL150LS_1RK	150レフトシェーズロング(W140 x D150)、ウッドベース	159,500	178,200	216,700	242,000	299,200	651,200	743,600	1,166,000
DAL150LD_1RK	150ライトシェーズロング(W140 x D150)、ウッドベース	159,500	178,200	216,700	242,000	299,200	651,200	743,600	1,166,000

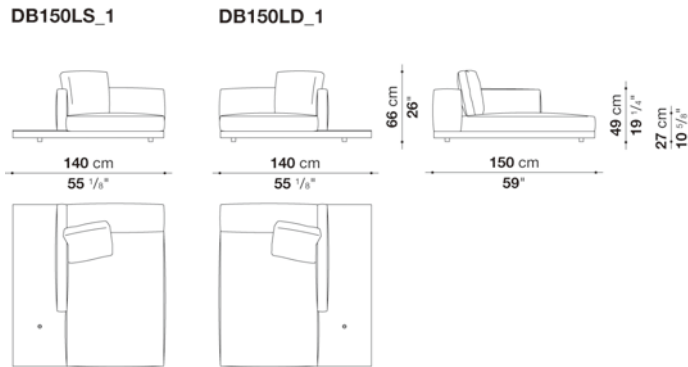

## N.B. / 注意事項

カバーベース：ウッドセクションは、オーク（グレー0378G、ライト0374C、ブラック0381N）、スモークオーク0370F、またはカナレットウォールナット0356Nよりお選びいただけます。

ウッドベース：オーク（グレー0378G、ライト0374C、ブラック0381N）、スモークオーク0370F、またはカナレットウォールナット0356Nよりお選びください。

脚部：ブラック色プラスチックとなります。

クッション：バッククッション1個は含まれておりますが、より快適にお使いいただくために、別途「バッククッション(DA45C)」1個を追加することをお勧めします。

※オプションで各ベースには、サービスエレメントの有無をお選びいただけます。ホールキャップはブラッククロームスチール0178C、またはサテンクロームスチール0782Sよりお選びください。

※サービスエレメントの位置と数は固定となります。

※ファブリックカバーの場合は同色グログランバイビング、レザーの場合は同革同色バイビング(レザー仕様)となります。

※カバーの交換は専門的技術を要しますので、詳しくはお問い合わせください。

※レザーKランクは、KASIA,KOTOよりお選びください。

## Left and right chaise longue with back cushion cm 150 -2

		B (ファブリック)	A (ファブリック)	E (ファブリック)	S (ファブリック)	L (ファブリック)	BETA (レザー)	ALFA GAMMA (レザー)	K (レザー)		
DB150LS_2	150レフトワイドアームシェーズロング(W140 x D150)、カバーベース	1,443,200	1,465,200	1,500,400	1,525,700	1,587,300	1,939,300	2,035,000	2,462,900		
DB150LD_2	150ライトワイドアームシェーズロング(W140 x D150)、カバーベース	1,443,200	1,465,200	1,500,400	1,525,700	1,587,300	1,939,300	2,035,000	2,462,900		
DBL150LS_2(oak)	150レフトワイドアームシェーズロング(W140 x D150)、ウッドベース	1,443,200	1,465,200	1,500,400	1,525,700	1,587,300	1,939,300	2,035,000	2,462,900		
DBL150LS_2(smoked oak / canaletto walnut)	150レフトワイドアームシェーズロング(W140 x D150)、ウッドベース	1,510,300	1,532,300	1,567,500	1,593,900	1,654,400	2,008,600	2,105,400	2,533,300		
DBL150LD_2(oak)	150ライトワイドアームシェーズロング(W140 x D150)、ウッドベース	1,443,200	1,465,200	1,500,400	1,525,700	1,587,300	1,939,300	2,035,000	2,462,900		
DBL150LD_2(smoked oak / canaletto walnut)	150ライトワイドアームシェーズロング(W140 x D150)、ウッドベース	1,510,300	1,532,300	1,567,500	1,593,900	1,654,400	2,008,600	2,105,400	2,533,300		
追加カバー											
DA150LS_2RK	150レフトワイドアームシェーズロング(W140 x D150)、カバーベース	191,400	213,400	248,600	273,900	334,400	686,400	783,200	1,211,100		
DA150LD_2RK	150ライトワイドアームシェーズロング(W140 x D150)、カバーベース	191,400	213,400	248,600	273,900	334,400	686,400	783,200	1,211,100		
DAL150LS_2RK	150レフトワイドアームシェーズロング(W140 x D150)、ウッドベース	161,700	183,700	220,000	245,300	305,800	658,900	754,600	1,182,500		
DAL150LD_2RK	150ライトワイドアームシェーズロング(W140 x D150)、ウッドベース	161,700	183,700	220,000	245,300	305,800	658,900	754,600	1,182,500		

DB150LS\_2

DB150LD\_2

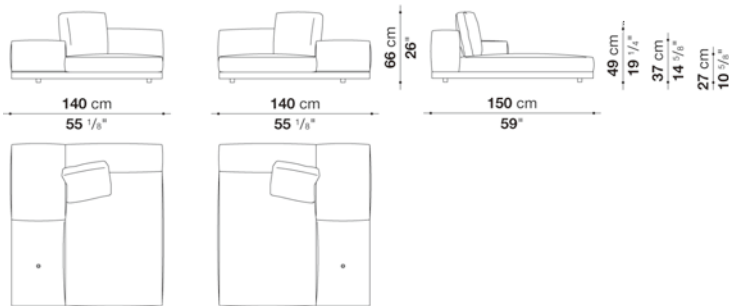

## N.B. / 注意事項

カバーベース：ウッドセクションは、オーク（グレー0378G、ライト0374C、ブラック0381N）、スモークオーク0370F、またはカナレットウォールナット0356Nよりお選びいただけます。

ウッドベース：オーク（グレー0378G、ライト0374C、ブラック0381N）、スモークオーク0370F、またはカナレットウォールナット0356Nよりお選びください。

脚部：ブラック色プラスチックとなります。

クッション：バッククッション1個は含まれておりますが、より快適にお使いいただくために、別途「バッククッション(DA45C)」1個を追加することをお勧めします。

※オプションで各ベースには、サービスエレメントの有無をお選びいただけます。ホールキャップはブラッククロームスチール0178C、またはサテンクロームスチール0782Sよりお選びください。

※サービスエレメントの位置と数は固定となります。

※ファブリックカバーの場合は同色グログランバイピング、レザーの場合は同革同色バイピング(レザー仕様)となります。

※カバーの交換は専門的技術を要しますので、詳しくはお問い合わせください。

※レザーKランクは、KASIA,KOTOよりお選びください。

Bench cm 280

		B (ファブリック)	A (ファブリック)	E (ファブリック)	S (ファブリック)	L (ファブリック)	BETA (レザー)	ALFA GAMMA (レザー)	K (レザー)		
DB280P	280ベンチ、カバーベース	1,107,700	1,123,100	1,149,500	1,168,200	1,210,000	1,468,500	1,535,600	1,833,700		
DBL280P(oak)	280ベンチ、ウッドベース	1,107,700	1,123,100	1,149,500	1,168,200	1,210,000	1,468,500	1,535,600	1,833,700		
DBL280P(smoked oak / canaletto walnut)	280ベンチ、ウッドベース	1,180,300	1,200,100	1,225,400	1,245,200	1,285,900	1,548,800	1,615,900	1,912,900		
追加カバー											
DA280PRK	280ベンチ、カバーベース	150,700	167,200	192,500	211,200	253,000	512,600	579,700	877,800		
DAL280PRK	280ベンチ、ウッドベース	112,200	128,700	154,000	173,800	215,600	474,100	541,200	838,200		

## DB280P

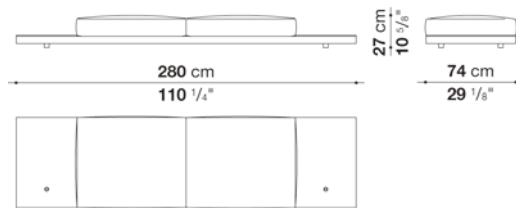

## N.B. / 注意事項

カバーベース：ウッドセクションは、オーク（グレー0378G、ライト0374C、ブラック0381N）、スモークオーク0370F、またはカナレットウォールナット0356Nよりお選びいただけます。  
 ウッドベース：オーク（グレー0378G、ライト0374C、ブラック0381N）、スモークオーク0370F、またはカナレットウォールナット0356Nよりお選びください。  
 脚部：ブラック色プラスチックとなります。

※より快適にお使いいただくために、別途「バッククッション(DA45C)」1個を追加することをお勧めします。  
 ※オプションで各ベースには、サービスエレメントの有無をお選びいただけます。ホールキャップはブラッククロームスチール0178C、またはサテッククロームスチール0782Sよりお選びください。  
 ※サービスエレメントの位置と数は固定となります。  
 ※ファブリックカバーの場合は同色グログランバイピング、レザーの場合は同革同色バイピング(レザー仕様)となります。  
 ※カバーの交換は専門的技術を要しますので、詳しくはお問い合わせください。  
 ※レザーKランクは、KASIA,KOTOよりお選びください。

## Left and right bench cm 320 -2

		B (ファブリック)	A (ファブリック)	E (ファブリック)	S (ファブリック)	L (ファブリック)	BETA (レザー)	ALFA GAMMA (レザー)	K (レザー)		
DB320PS_2	320レフトベンチ (2シーター)、カバーベース	1,305,700	1,322,200	1,347,500	1,366,200	1,411,300	1,689,600	1,760,000	2,066,900		
DB320PD_2	320ライトベンチ (2シーター)、カバーベース	1,305,700	1,322,200	1,347,500	1,366,200	1,411,300	1,689,600	1,760,000	2,066,900		
DBL320PS_2(oak)	320レフトベンチ (2シーター)、ウッドベース	1,305,700	1,322,200	1,347,500	1,366,200	1,411,300	1,689,600	1,760,000	2,066,900		
DBL320PS_2(smoked oak / canaletto walnut)	320レフトベンチ (2シーター)、ウッドベース	1,391,500	1,408,000	1,433,300	1,456,400	1,500,400	1,782,000	1,852,400	2,165,900		
DBL320PD_2(oak)	320ライトベンチ (2シーター)、ウッドベース	1,305,700	1,322,200	1,347,500	1,366,200	1,411,300	1,689,600	1,760,000	2,066,900		
DBL320PD_2(smoked oak / canaletto walnut)	320ライトベンチ (2シーター)、ウッドベース	1,391,500	1,408,000	1,433,300	1,456,400	1,500,400	1,782,000	1,852,400	2,165,900		
追加カバー											
DA320PS_2RK	320レフトベンチ (2シーター)、カバーベース	161,700	178,200	204,600	222,200	267,300	546,700	616,000	922,900		
DA320PD_2RK	320ライトベンチ (2シーター)、カバーベース	161,700	178,200	204,600	222,200	267,300	546,700	616,000	922,900		
DAL320PS_2RK	320レフトベンチ (2シーター)、ウッドベース	116,600	134,200	159,500	178,200	222,200	500,500	572,000	878,900		
DAL320PD_2RK	320ライトベンチ (2シーター)、ウッドベース	116,600	134,200	159,500	178,200	222,200	500,500	572,000	878,900		

DB320PS\_2

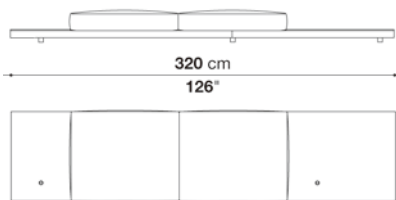

DB320PD\_2

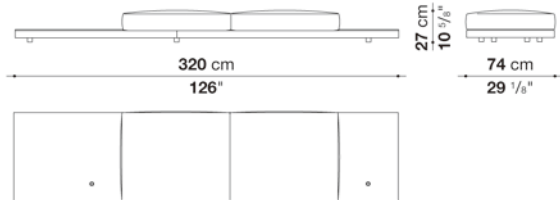

## N.B. / 注意事項

カバーベース：ウッドセクションは、オーク（グレー0378G、ライト0374C、ブラック0381N）、スモークオーク0370F、またはカナレットウォールナット0356Nよりお選びいただけます。  
 ウッドベース：オーク（グレー0378G、ライト0374C、ブラック0381N）、スモークオーク0370F、またはカナレットウォールナット0356Nよりお選びください。  
 脚部：ブラック色プラスチックとなります。

- ※より快適にお使いいただくために、別途「バッククッション(DA45C)」1個を追加することをお勧めします。
- ※オプションで各ベースには、サービスエレメントの有無をお選びいただけます。ホールキャップはブラッククロームスチール0178C、またはサテンクロームスチール0782Sよりお選びください。
- ※サービスエレメントの位置と数は固定となります。
- ※ファブリックカバーの場合は同色グログランバイピング、レザーの場合は同革同色バイピング(レザー仕様)となります。
- ※カバーの交換は専門的技術を要しますので、詳しくはお問い合わせください。
- ※レザーKランクは、KASIA,KOTOよりお選びください。



Bench cm 370

		B (ファブリック)	A (ファブリック)	E (ファブリック)	S (ファブリック)	L (ファブリック)	BETA (レザー)	ALFA GAMMA (レザー)	K (レザー)		
DB370P	370ベンチ (3シーター)、カバーベース	1,596,100	1,619,200	1,654,400	1,679,700	1,741,300	2,105,400	2,200,000	2,630,100		
DBL370P(oak)	370ベンチ (3シーター)、ウッドベース	1,596,100	1,619,200	1,654,400	1,679,700	1,741,300	2,105,400	2,200,000	2,630,100		
DBL370P(smoked oak / canaletto walnut)	370ベンチ (3シーター)、ウッドベース	1,696,200	1,718,200	1,753,400	1,778,700	1,840,300	2,211,000	2,307,800	2,739,000		
追加カバー											
DA370PRK	370ベンチ (3シーター)、カバーベース	217,800	240,900	276,100	301,400	361,900	727,100	822,800	1,251,800		
DAL370PRK	370ベンチ (3シーター)、ウッドベース	171,600	193,600	228,800	255,200	315,700	679,800	776,600	1,204,500		

## DB370P

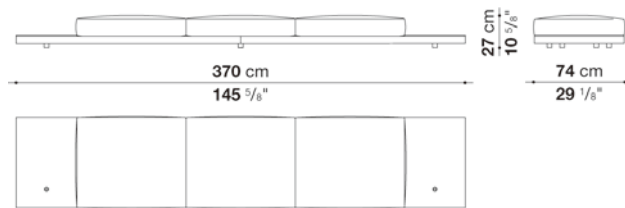

## N.B. / 注意事項

カバーベース：ウッドセクションは、オーク（グレー0378G、ライト0374C、ブラック0381N）、スモークオーク0370F、またはカナレットウォールナット0356Nよりお選びいただけます。  
 ウッドベース：オーク（グレー0378G、ライト0374C、ブラック0381N）、スモークオーク0370F、またはカナレットウォールナット0356Nよりお選びください。  
 脚部：ブラック色プラスチックとなります。

※より快適にお使いいただくために、別途「バッククッション(DA45C)」1個を追加することをお勧めします。  
 ※オプションで各ベースには、サービスエレメントの有無をお選びいただけます。ホールキャップはブラッククロームスチール0178C、またはサテンクロームスチール0782Sよりお選びください。  
 ※サービスエレメントの位置と数は固定となります。  
 ※ファブリックカバーの場合は同色グログランバイピング、レザーの場合は同革同色バイピング(レザー仕様)となります。  
 ※カバーの交換は専門的技術を要しますので、詳しくはお問い合わせください。  
 ※レザーKランクは、KASIA,KOTOよりお選びください。

## Left and right bench cm 370

		B (ファブリック)	A (ファブリック)	E (ファブリック)	S (ファブリック)	L (ファブリック)	BETA (レザー)	ALFA GAMMA (レザー)	K (レザー)		
DB370PS	370レフトベンチ (2シーター)、カバーベース	1,468,500	1,483,900	1,513,600	1,532,300	1,578,500	1,837,000	1,907,400	2,227,500		
DB370PD	370ライトベンチ (2シーター)、カバーベース	1,468,500	1,483,900	1,513,600	1,532,300	1,578,500	1,837,000	1,907,400	2,227,500		
DBL370PS(oak)	370レフトベンチ (2シーター)、ウッドベース	1,468,500	1,483,900	1,513,600	1,532,300	1,578,500	1,837,000	1,907,400	2,227,500		
DBL370PS(smoked oak / canaletto walnut)	370レフトベンチ (2シーター)、ウッドベース	1,570,800	1,587,300	1,619,200	1,637,900	1,683,000	1,945,900	2,015,200	2,341,900		
DBL370PD(oak)	370ライトベンチ (2シーター)、ウッドベース	1,468,500	1,483,900	1,513,600	1,532,300	1,578,500	1,837,000	1,907,400	2,227,500		
DBL370PD(smoked oak / canaletto walnut)	370ライトベンチ (2シーター)、ウッドベース	1,570,800	1,587,300	1,619,200	1,637,900	1,683,000	1,945,900	2,015,200	2,341,900		
追加カバー											
DA370PSRK	370レフトベンチ (2シーター)、カバーベース	161,700	177,100	205,700	225,500	270,600	529,100	599,500	919,600		
DA370PDRK	370ライトベンチ (2シーター)、カバーベース	161,700	177,100	205,700	225,500	270,600	529,100	599,500	919,600		
DAL370PSRK	370レフトベンチ (2シーター)、ウッドベース	112,200	128,700	157,300	176,000	221,100	480,700	551,100	870,100		
DAL370PDRK	370ライトベンチ (2シーター)、ウッドベース	112,200	128,700	157,300	176,000	221,100	480,700	551,100	870,100		

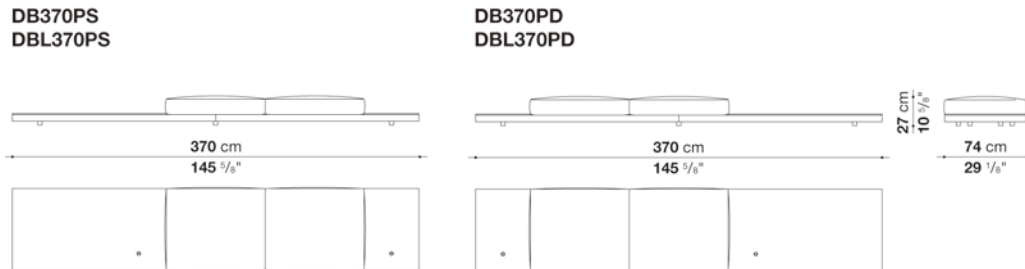

## N.B. / 注意事項

カバーベース：ウッドセクションは、オーク（グレー0378G、ライト0374C、ブラック0381N）、スモークオーク0370F、またはカナレットウォールナット0356Nよりお選びいただけます。  
 ウッドベース：オーク（グレー0378G、ライト0374C、ブラック0381N）、スモークオーク0370F、またはカナレットウォールナット0356Nよりお選びください。  
 脚部：ブラック色プラスチックとなります。

※より快適にお使いいただくために、別途「バッククッション(DA45C)」1個を追加することをお勧めします。  
 ※オプションで各ベースには、サービスエレメントの有無をお選びいただけます。ホールキャップはブラッククロームスチール0178C、またはサテッククロームスチール0782Sよりお選びください。  
 ※サービスエレメントの位置と数は固定となります。  
 ※ファブリックカバーの場合は同色グログランバイピング、レザーの場合は同革同色バイピング(レザー仕様)となります。  
 ※カバーの交換は専門的技術を要しますので、詳しくはお問い合わせください。  
 ※レザーKランクは、KASIA,KOTOよりお選びください。

## Additional back cushions

		B (ファブリック)	A (ファブリック)	E (ファブリック)	S (ファブリック)	L (ファブリック)	M (ファブリック)	BETA (レザー)	ALFA GAMMA (レザー)	K (レザー)	
DA45C	バッククッション 45 x 45cm	58,300	63,800	70,400	86,900	93,500	128,700	128,700	144,100	157,300	
追加カバー											
DA45CRK	バッククッション 45 x 45cm	41,800	46,200	51,700	60,500	67,100	96,800	96,800	110,000	119,900	

N.B. / 注意事項

※レザーKランクは、KASIA,KOTOよりお選びください。

## DOCK (low version) / ドック (ローバージョン)

## Service armrest cm Ø 32

		B (ファブリック)	A (ファブリック)	E (ファブリック)	S (ファブリック)	L (ファブリック)	BETA (レザー)	ALFA GAMMA (レザー)	K (レザー)		
DA31B	スライドアームレスト	141,900	143,000	146,300	148,500	151,800	152,900	154,000	165,000		
追加カバー											
DA31BRK	スライドアームレスト	13,200	14,300	17,600	18,700	24,200	24,200	26,400	36,300		

## DA31B

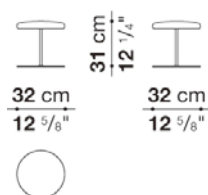

N.B. / 注意事項

ステム：ブラックロームスチール0178C、サテンクロームスチール0782Sよりお選びください。  
 ベース：ブラック塗装スチール0150Lとなります。

※カバーの交換は専門的技術を要しますので、詳しくはお問い合わせください。  
 ※レザーKランクは、KASIA,KOTOよりお選びください。

Service element cm Ø 32

		Glossy	Oak	Smoked oak	Canaletto walnut					
TDA31	スライドテーブル	168,300	179,300	190,300	190,300					

## TDA31

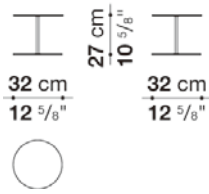

## N.B. / 注意事項

天板：グロッシー18色、グロッシーキャンディレッド2002L、オーク（グレー0378G、ライト0374C、ブラック0381N）、スモークオーク0370F、カナレットウォールナット0356Nよりお選びください。  
 ステム：ブラッククロームスチール0178C、サテンクロームスチール0782Sよりお選びください。  
 ベース：ブラック塗装スチール0150Lとなります。

Round service element cm Ø 23 (glass)

		Smoky Glass	Museum Glass							
TD23R	ラウンドサービスエレメント (ガラス)	83,600	83,600							

## TD23R

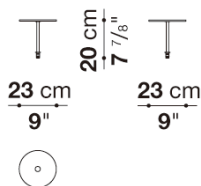

## N.B. / 注意事項

天板：ミュージアムガラス0200Tまたは、スモーキーガラス0129Fよりお選びください。  
 ステム：ブラッククロームスチール0178C、サテンクロームスチール0782Sよりお選びください。

Round service element cm Ø 23

		Glossy	Oak	Smoked oak	Canaletto walnut					
TD23RL	ラウンドサービスエレメント	115,500	121,000	129,800	129,800					

## TD23RL

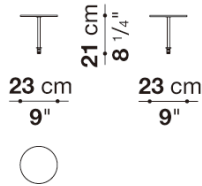

N.B. / 注意事項

天板：グロッシー18色、グロッシーキャンディレッド2002L、オーク（グレー0378G、ライト0374C、ブラック0381N）、スモークオーク0370F、カナレットウォールナット0356Nよりお選びください。  
 ステム：ブラッククロームスチール0178C、サテンクロームスチール0782Sよりお選びください。

Oval service element cm 36 (glass)

		Smoky Glass	Museum Glass						
TD36	オーバルサービスエレメント (ガラス)	90,200	90,200						

## TD36

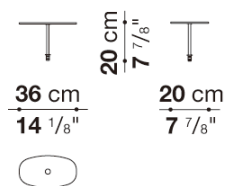

N.B. / 注意事項

天板：ミュージアムガラス0200Tまたは、スモーキーガラス0129Fよりお選びください。  
 ステム：ブラッククロームスチール0178C、サテンクロームスチール0782Sよりお選びください。

Oval service element cm 36

		Glossy	Oak	Smoked oak	Canaletto walnut					
TD36L	オーバルサービスエレメント	123,200	127,600	136,400	136,400					

## TD36L

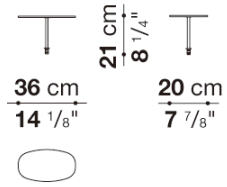

N.B. / 注意事項

天板：グロッシー18色、グロッシーキャンディレッド2002L、オーク（グレー0378G、ライト0374C、ブラック0381N）、スモークオーク0370F、カナレットウォールナット0356Nよりお選びください。  
 ステム：ブラッククロームスチール0178C、サテンクロームスチール0782Sよりお選びください。



## TECHNICAL SPECIFICATIONS / 技術情報 :

座面および背面シェル	ホワイト アンスラサイト または、ダブグレー塗装 硬質ポリウレタン
座面および背面充填材	Bayfit®(バイエル社製)低温成形発泡ポリウレタンフォーム
フロントレッグ	ブラッククローム塗装 ピューター塗装または、ブラック塗装成形鋼材
リアーレッグ	ブラッククローム塗装 ピューター塗装または、ブラック塗装ダイキャストアルミニウム
脚部先端	プラスチック素材
表面張地	ファブリックまたは天然皮革

Small armchair cm 77, available in one colour

		B (ファブリック)	A (ファブリック)	E (ファブリック)	S (ファブリック)	L (ファブリック)	BETA (レザー)	ALFA GAMMA (レザー)	K (レザー)		
DM77	77ラウンジチェア	712,800	719,400	727,100	737,000	752,400	786,500	798,600	847,000		

## DM77

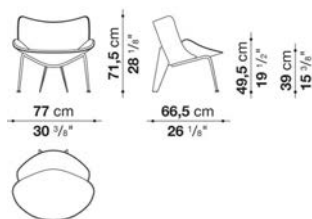

## N.B. / 注意事項

シートとバック：ホワイトシエル0020B、アンセラサイトシエル0016A、またはダブグレーシエル0028Tよりお選びください。  
脚部：ブラック塗装01510、ビューター塗装0259V、またはブラッククローム塗装アルミニウム0170Mよりお選びください。

※レザーKランクは、KANU,KASIA,KOTOよりお選びください。





## TECHNICAL SPECIFICATIONS / 技術情報 :

内部構造	鋼管及び成形鋼材
背面、アームレスト内部充填材	Bayfit®(バイエル社製)低温成形発泡ポリウレタン ポリエステルファイバー
座面充填材	ポリエステルファイバー 密度の異なる成形ポリウレタン
脚部	ブラッククローム塗装または、ピューター塗装アルミニウム
脚部先端	熱可塑性プラスチック
表面張地	ファブリックまたは天然皮革 (レイズドステッチ)

# Édouard Antonio Citterio, 2016

## Examples of compositions

Composition ED001

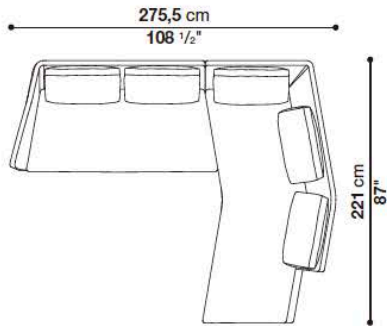

Quantity	Code
1	ED176TS_V
1	ED222LD_V

Composition ED002

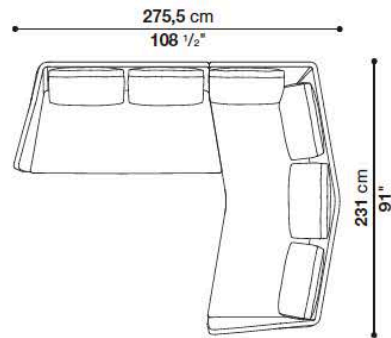

Quantity	Code
1	ED176TS_V
1	ED230AD_V

Composition ED003

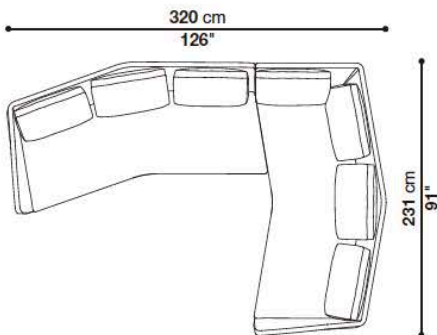

Quantity	Code
1	ED221TS_V
1	ED230AD_V

Composition ED004

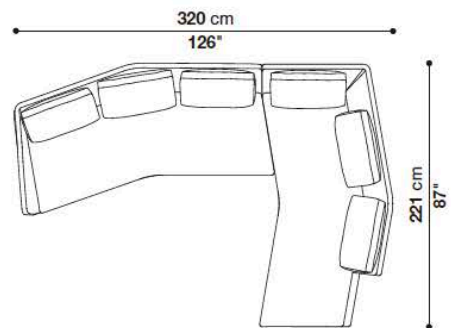

Quantity	Code
1	ED221TS_V
1	ED222LD_V

## Examples of compositions

### Composition ED005

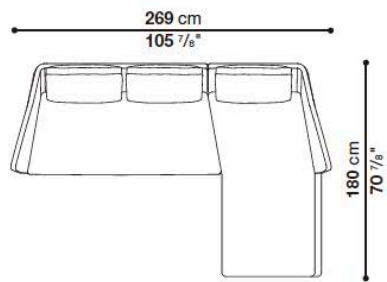

Quantity	Code
1	ED176TS_V
1	ED180LD_V

low back version

### Composition ED006

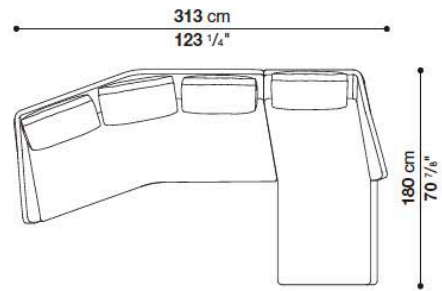

Quantity	Code
1	ED221TS_V
1	ED180LD_V

### Composition ED007

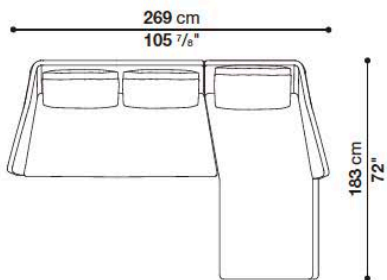

Quantity	Code
1	ED176TAS_V
1	ED183LAD_V

high back version

## Armchair with 1 back cushion cm 87, one colour available

		B (ファブリック)	A (ファブリック)	E (ファブリック)	S (ファブリック)	L (ファブリック)	M (ファブリック)	BETA (レザー)	ALFA GAMMA (レザー)	K (レザー)
ED87A_V	87ハイバックラウンジチェア (バッククッション1個付)	888,800	919,600	957,000	1,005,400	1,079,100	1,356,300	1,356,300	1,444,300	1,801,800
追加カバー										
ED87A_VRK	87ハイバックラウンジチェア (バッククッション1個付)	187,000	217,800	250,800	295,900	363,000	618,200	618,200	699,600	1,029,600

ED87A\_V

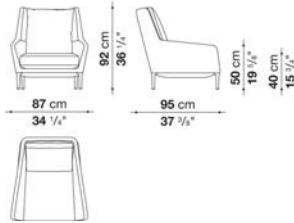

## N.B. / 注意事項

脚部：ビューター塗装0259V、またはブラッククローム塗装アルミニウム0170Mよりお選びください。

レイズドステッチ：33色よりお選びください。(チェアとヘッドレストクッション)

張地MILO,LUNI,LICATA, SIRIO, SAMARAの場合：スタンダードステッチとなります。(長毛・ベルベット系張地のため、ステッチの種類および色をお選びいただくことができません)

※ヘッドレストクッション(ED\_P)は、別紙よりお選びください。

※レザーKランクは、KASIA,KOTOよりお選びください。

## Sofa with 2 back cushions cm 183, one colour available

		B (ファブリック)	A (ファブリック)	E (ファブリック)	S (ファブリック)	L (ファブリック)	M (ファブリック)	BETA (レザー)	ALFA GAMMA (レザー)	K (レザー)
ED183_V	183ハイバックソファ (バッククッション2個付)	1,659,900	1,714,900	1,776,500	1,861,200	1,987,700	2,516,800	2,516,800	2,680,700	3,338,500
追加カバー										
ED183_VRK	183ハイバックソファ (バッククッション2個付)	291,500	342,100	399,300	477,400	592,900	1,080,200	1,080,200	1,232,000	1,837,000

ED183\_V

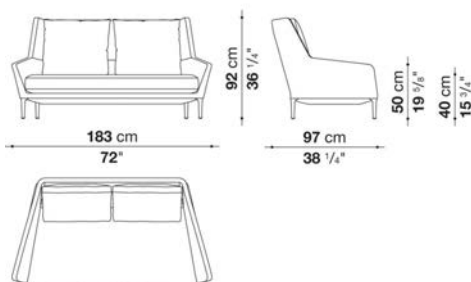

## N.B. / 注意事項

脚部：ビューター塗装0259V、またはブラッククローム塗装アルミニウム0170Mよりお選びください。

レイズドステッチ：33色よりお選びください。(ソファとヘッドレストクッション)

張地MILO,LUNI,LICATA, SIRIO, SAMARAの場合：スタンダードステッチとなります。(長毛・ベルベット系張地のため、ステッチの種類および色をお選びいただくことができません)

※ヘッドレストクッション(ED\_P)とボルスタークッションφ18cm(ED\_B)は、別紙よりお選びください。

※レザーKランクは、KASIA,KOTOよりお選びください。

## Sofa with 3 back cushions cm 225, one colour available

		B (ファブリック)	A (ファブリック)	E (ファブリック)	S (ファブリック)	L (ファブリック)	M (ファブリック)	BETA (レザー)	ALFA GAMMA (レザー)	K (レザー)
ED225_V	225ハイバックソファ (バッククッション3個付)	2,031,700	2,106,500	2,192,300	2,308,900	2,479,400	3,183,400	3,183,400	3,404,500	4,288,900
追加カバー										
ED225_VRK	225ハイバックソファ (バッククッション3個付)	375,100	444,400	523,600	629,200	787,600	1,434,400	1,434,400	1,637,900	2,450,800

ED225\_V

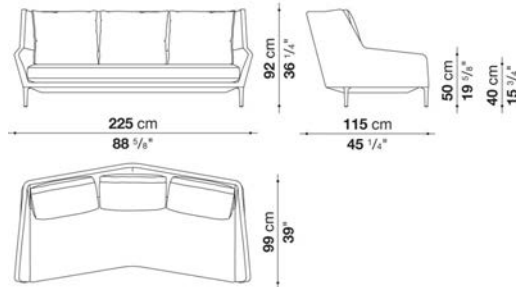

## N.B. / 注意事項

脚部：ビューター塗装0259V、またはブラッククローム塗装アルミニウム0170Mよりお選びください。

レイズドステッチ：33色よりお選びください。(ソファとヘッドレストクッション)

張地MILO,LUNI,LICATA, SIRIO, SAMARAの場合：スタンダードステッチとなります。(長毛・ヘルベット系張地のため、ステッチの種類および色をお選びいただくことができません)

※ヘッドレストクッション(ED\_P)とボルスタークッションφ18cm(ED\_B)は、別紙よりお選びください。

※レザーKランクは、KASIA,KOTOよりお選びください。

## Sofa with 4 back cushions cm 255, one colour available

		B (ファブリック)	A (ファブリック)	E (ファブリック)	S (ファブリック)	L (ファブリック)	M (ファブリック)	BETA (レザー)	ALFA GAMMA (レザー)	K (レザー)
ED255_V	255ハイバックソファ (バッククッション4個付)	2,248,400	2,335,300	2,436,500	2,569,600	2,770,900	3,558,500	3,558,500	3,811,500	4,821,300
追加カバー										
ED255_VRK	255ハイバックソファ (バッククッション4個付)	431,200	511,500	603,900	728,200	911,900	1,637,900	1,637,900	1,871,100	2,799,500

ED255\_V

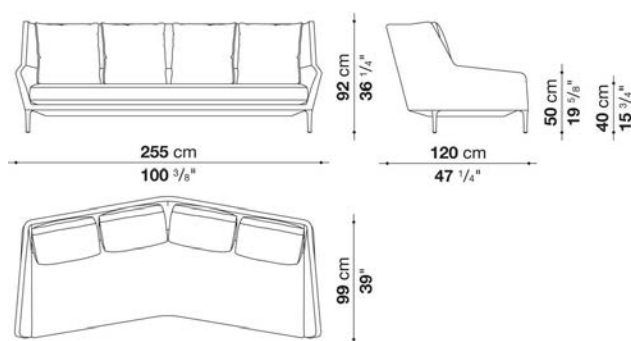

## N.B. / 注意事項

脚部：ビューター塗装0259V、またはブラッククローム塗装アルミニウム0170Mよりお選びください。

レイズドステッチ：33色よりお選びください。(ソファとヘッドレストクッション)

張地MILO,LUNI,LICATA, SIRIO, SAMARAの場合：スタンダードステッチとなります。(長毛・ヘルベット系張地のため、ステッチの種類および色をお選びいただくことができません)

※ヘッドレストクッション(ED\_P)とボルスタークッションφ18cm(ED\_B)は、別紙よりお選びください。

※レザーKランクは、KASIA,KOTOよりお選びください。

## Left and right terminal element with 2 back cushions cm 175

		B (ファブリック)	A (ファブリック)	E (ファブリック)	S (ファブリック)	L (ファブリック)	M (ファブリック)	BETA (レザー)	ALFA GAMMA (レザー)	K (レザー)
ED176TAS_V	175レフトハイバックアームソファ (バッククッション2個付)	1,648,900	1,702,800	1,761,100	1,841,400	1,961,300	2,477,200	2,477,200	2,627,900	3,225,200
ED176TAD_V	175ライトハイバックアームソファ (バッククッション2個付)	1,648,900	1,702,800	1,761,100	1,841,400	1,961,300	2,477,200	2,477,200	2,627,900	3,225,200
追加カバー										
ED176TAS_VRK	175レフトハイバックアームソファ (バッククッション2個付)	279,400	327,800	382,800	456,500	564,300	1,040,600	1,040,600	1,178,100	1,729,200
ED176TAD_VRK	175ライトハイバックアームソファ (バッククッション2個付)	279,400	327,800	382,800	456,500	564,300	1,040,600	1,040,600	1,178,100	1,729,200

ED176TAS\_V

ED176TAD\_V



## N.B. / 注意事項

脚部：ビューター塗装0259V、またはブラッククローム塗装アルミニウム0170Mよりお選びください。

レイズドステッチ：33色よりお選びください。(ソファとヘッドレストクッション)

張地MILO,LUNI,LICATA, SIRIO, SAMARAの場合：スタンダードステッチとなります。(長毛・ベルベット系張地のため、ステッチの種類および色をお選びいただくことができません)

※ヘッドレストクッション(ED\_P)とボルスタークッションφ18cm(ED\_B)は、別紙よりお選びください。

※レザークランクは、KASIA,KOTOよりお選びください。

## Left and right chaise longue with 1 back cushion cm 183

		B (ファブリック)	A (ファブリック)	E (ファブリック)	S (ファブリック)	L (ファブリック)	M (ファブリック)	BETA (レザー)	ALFA GAMMA (レザー)	K (レザー)
ED183LAS_V	183 レフトハイバックシェーズロング (バッククッション1個付)	1,549,900	1,609,300	1,677,500	1,766,600	1,901,900	2,434,300	2,434,300	2,602,600	3,271,400
ED183LAD_V	183 ライトハイバックシェーズロング (バッククッション1個付)	1,549,900	1,609,300	1,677,500	1,766,600	1,901,900	2,434,300	2,434,300	2,602,600	3,271,400
追加カバー										
ED183LAS_VRK	183 レフトハイバックシェーズロング (バッククッション1個付)	290,400	344,300	407,000	489,500	613,800	1,104,400	1,104,400	1,258,400	1,874,400
ED183LAD_VRK	183 ライトハイバックシェーズロング (バッククッション1個付)	290,400	344,300	407,000	489,500	613,800	1,104,400	1,104,400	1,258,400	1,874,400

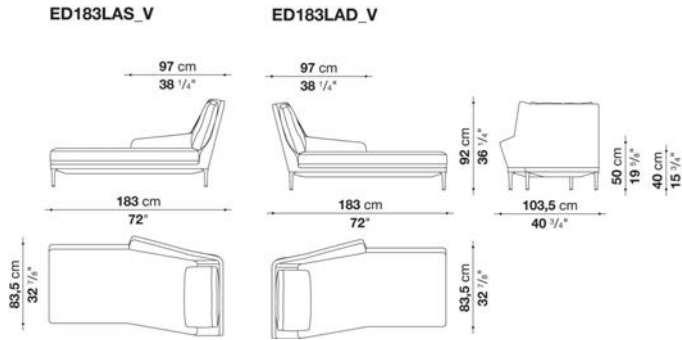

## N.B. / 注意事項

脚部：ビューター塗装0259V、またはブラッククローム塗装アルミニウム0170Mよりお選びください。

レイズドステッチ：33色よりお選びください。(ソファとヘッドレストクッション)

張地MILO,LUNI,LICATA, SIRIO, SAMARAの場合：スタンダードステッチとなります。(長毛・ベルベット系張地のため、ステッチの種類および色をお選びいただくことができません)

※ヘッドレストクッション(ED\_P)とボルスタークッションφ18cm(ED\_B)は、別紙よりお選びください。

※レザーKランクは、KASIA,KOTOよりお選びください。

## Armchair with 1 back cushion cm 83. one colour available

		B (ファブリック)	A (ファブリック)	E (ファブリック)	S (ファブリック)	L (ファブリック)	M (ファブリック)	BETA (レザー)	ALFA GAMMA (レザー)	K (レザー)
ED83_V	83ローバックラウンジチェア (バッククッション1個付)	853,600	881,100	914,100	958,100	1,021,900	1,256,200	1,256,200	1,333,200	1,643,400
追加カバー										
ED83_VRK	83ローバックラウンジチェア (バッククッション1個付)	174,900	202,400	231,000	271,700	330,000	546,700	546,700	617,100	902,000

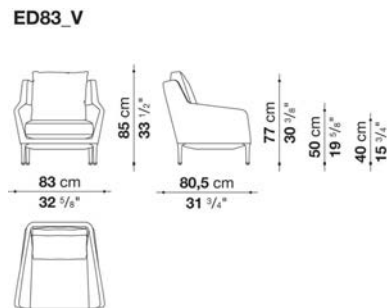

## N.B. / 注意事項

脚部：ビューター塗装0259V、またはブラッククローム塗装アルミニウム0170Mよりお選びください。

レイズドステッチ：33色よりお選びください。(チェアとヘッドレストクッション)

張地MILO,LUNI,LICATA, SIRIO, SAMARAの場合：スタンダードステッチとなります。(長毛・ベルベット系張地のため、ステッチの種類および色をお選びいただくことができません)

※レザーKランクは、KASIA,KOTOよりお選びください。

Ottoman cm 78, one colour available

		B (ファブリック)	A (ファブリック)	E (ファブリック)	S (ファブリック)	L (ファブリック)	M (ファブリック)	BETA (レザー)	ALFA GAMMA (レザー)	K (レザー)
ED78P_V	78オットマン	365,200	372,900	383,900	396,000	415,800	489,500	489,500	512,600	607,200
追加カバー										
ED78P_VRK	78オットマン	61,600	69,300	79,200	91,300	110,000	176,000	176,000	198,000	286,000

## ED78P\_V

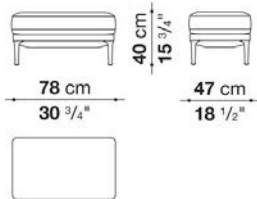

## N.B. / 注意事項

脚部：ビューター塗装0259V、またはブラッククローム塗装アルミニウム0170Mよりお選びください。

レイズドステッチ：33色よりお選びください。

張地MILO,LUNI,LICATA, SIRIO, SAMARAの場合：スタンダードステッチとなります。(長毛・ベルベット系張地のため、ステッチの種類および色をお選びいただくことができません)

※レザーKランクは、KASIA,KOTOよりお選びください。

Left and right terminal element with 2 back cushions cm 175

		B (ファブリック)	A (ファブリック)	E (ファブリック)	S (ファブリック)	L (ファブリック)	M (ファブリック)	BETA (レザー)	ALFA GAMMA (レザー)	K (レザー)
ED176TS_V	175レフトローバックアームソファ (バッククッション2個付)	1,569,700	1,619,200	1,677,500	1,753,400	1,866,700	2,362,800	2,362,800	2,511,300	3,104,200
ED176TD_V	175ライトローバックアームソファ (バッククッション2個付)	1,569,700	1,619,200	1,677,500	1,753,400	1,866,700	2,362,800	2,362,800	2,511,300	3,104,200
追加カバー										
ED176TS_VRK	175レフトローバックアームソファ (バッククッション2個付)	271,700	316,800	369,600	440,000	545,600	1,001,000	1,001,000	1,137,400	1,445,400
ED176TD_VRK	175ライトローバックアームソファ (バッククッション2個付)	271,700	316,800	369,600	440,000	545,600	1,001,000	1,001,000	1,137,400	1,445,400

## ED176TS\_V

## ED176TD\_V

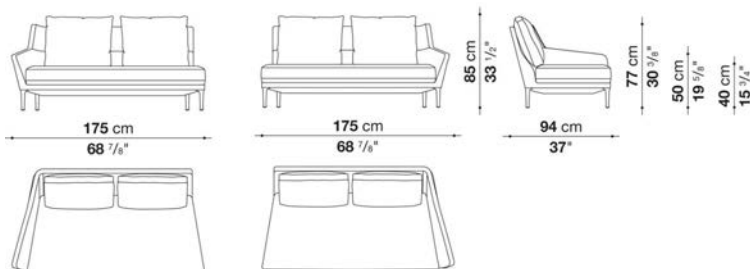

## N.B. / 注意事項

脚部：ビューター塗装0259V1、またはブラッククローム塗装アルミニウム0170Mよりお選びください。

レイズドステッチ：33色よりお選びください。(ソファとヘッドレストクッション)

張地MILO,LUNI,LICATA, SIRIO, SAMARAの場合：スタンダードステッチとなります。(長毛・ベルベット系張地のため、ステッチの種類および色をお選びいただくことができません)

※ボルスタークッションφ18cm(ED\_B)は、別紙よりお選びください。

※レザーKランクは、KASIA,KOTOよりお選びください。



## Left and right terminal element with 3 back cushions cm 218

		B (ファブリック)	A (ファブリック)	E (ファブリック)	S (ファブリック)	L (ファブリック)	M (ファブリック)	BETA (レザー)	ALFA GAMMA (レザー)	K (レザー)
ED221TS_V	218 レフト ローバックアームソファ (バッククッション3個付)	1,895,300	1,958,000	2,032,800	2,130,700	2,280,300	2,920,500	2,920,500	3,113,000	3,879,700
ED221TD_V	218 ライト ローバックアームソファ (バッククッション3個付)	1,895,300	1,958,000	2,032,800	2,130,700	2,280,300	2,920,500	2,920,500	3,113,000	3,879,700
追加カバー										
ED221TS_VRK	218 レフト ローバックアームソファ (バッククッション3個付)	339,900	398,200	467,500	557,700	693,000	1,283,700	1,283,700	1,459,700	2,165,900
ED221TD_VRK	218 ライト ローバックアームソファ (バッククッション3個付)	339,900	398,200	467,500	557,700	693,000	1,283,700	1,283,700	1,459,700	2,165,900

ED221TS\_V

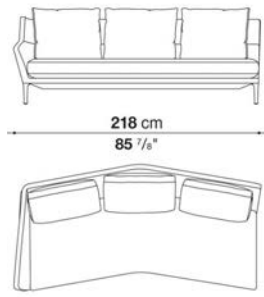

ED221TD\_V

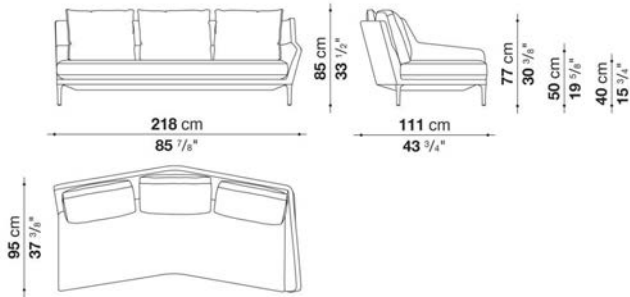

## N.B. / 注意事項

脚部：ピューター塗装0259V、またはブラッククローム塗装アルミニウム0170Mよりお選びください。

レイズドステッチ：33色よりお選びください。(ソファとヘッドレストクッション)

張地MILO,LUNI,LICATA, SIRIO, SAMARAの場合：スタンダードステッチとなります。(長毛・ベルベット系張地のため、ステッチの種類および色をお選びいただくことができません)

※ボルスタークッションφ18cm(ED\_B)は、別紙よりお選びください。

※レザーKランクは、KASIA,KOTOよりお選びください。

## Left and right corner element with 4 back cushions cm 231

		B (ファブリック)	A (ファブリック)	E (ファブリック)	S (ファブリック)	L (ファブリック)	M (ファブリック)	BETA (レザー)	ALFA GAMMA (レザー)	K (レザー)
ED230AS_V	231 レフト ローバックコーナース ファ (バッククッション4個付)	2,062,500	2,136,200	2,222,000	2,335,300	2,505,800	3,243,900	3,243,900	3,465,000	4,349,400
ED230AD_V	231 ライト ローバックコーナース ファ (バッククッション4個付)	2,062,500	2,136,200	2,222,000	2,335,300	2,505,800	3,243,900	3,243,900	3,465,000	4,349,400
追加カバー										
ED230AS_VRK	231 レフト ローバックコーナース ファ (バッククッション4個付)	368,500	436,700	514,800	620,400	776,600	1,456,400	1,456,400	1,636,800	2,471,700
ED230AD_VRK	231 ライト ローバックコーナース ファ (バッククッション4個付)	368,500	436,700	514,800	620,400	776,600	1,456,400	1,456,400	1,636,800	2,471,700

ED230AS\_V

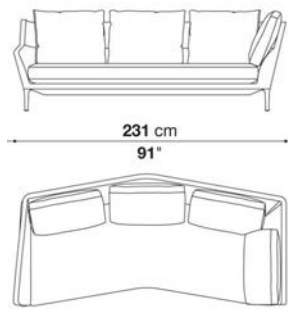

ED230AD\_V

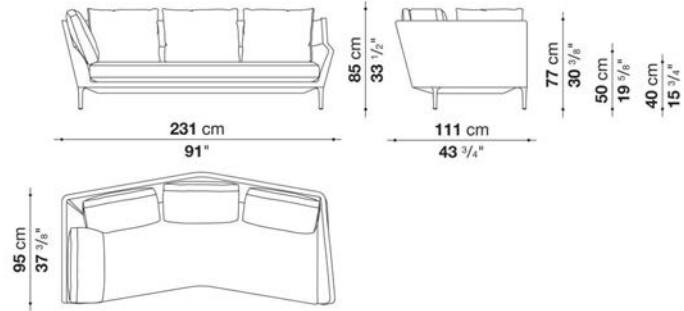

## N.B. / 注意事項

脚部：ビューター塗装0259V、またはブラッククローム塗装アルミニウム0170Mよりお選びください。

レイズドステッチ：33色よりお選びください。(ソファとヘッドレストクッション)

張地MILO,LUNI,LICATA, SIRIO, SAMARAの場合：スタンダードステッチとなります。(長毛・ヘルベット系張地のため、ステッチの種類および色をお選びいただくことができません)

※ボルスタークッションφ18cm(ED\_B)は、別紙よりお選びください。

※レザーKランクは、KASIA,KOTOよりお選びください。

## Left and right chaise longue with 1 back cushion cm 180

		B (ファブリック)	A (ファブリック)	E (ファブリック)	S (ファブリック)	L (ファブリック)	M (ファブリック)	BETA (レザー)	ALFA GAMMA (レザー)	K (レザー)
ED180LS_V	180 レフト ローバックシェーズロング (バッククッション 1個付)	1,508,100	1,564,200	1,626,900	1,712,700	1,840,300	2,339,700	2,339,700	2,498,100	3,128,400
ED180LD_V	180 ライト ローバックシェーズロング (バッククッション 1個付)	1,508,100	1,564,200	1,626,900	1,712,700	1,840,300	2,339,700	2,339,700	2,498,100	3,128,400
追加カバー										
ED180LS_VRK	180 レフト ローバックシェーズロング (バッククッション 1個付)	277,200	328,900	386,100	465,300	581,900	1,042,800	1,042,800	1,186,900	1,766,600
ED180LD_VRK	180 ライト ローバックシェーズロング (バッククッション 1個付)	277,200	328,900	386,100	465,300	581,900	1,042,800	1,042,800	1,186,900	1,766,600

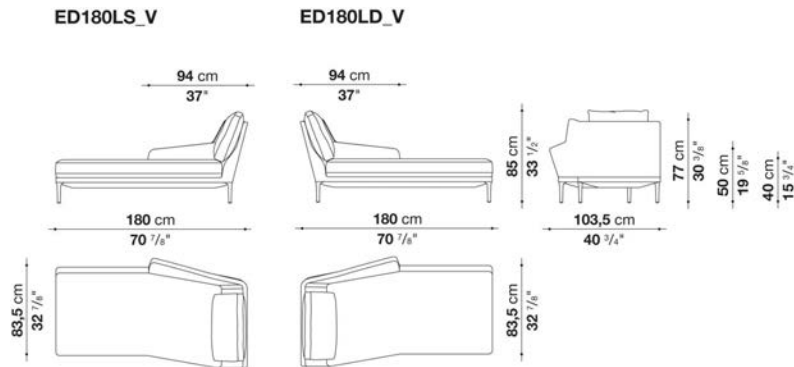

## N.B. / 注意事項

脚部：ビューター塗装0259V、またはブラッククローム塗装アルミニウム0170Mよりお選びください。

レイズドステッチ：33色よりお選びください。(ソファとヘッドレストクッション)

張地MILO,LUNI,LICATA, SIRIO, SAMARAの場合：スタンダードステッチとなります。(長毛・ベルベット系張地のため、ステッチの種類および色をお選びいただくことができません)

※ボルスタークッションφ18cm(ED\_B)は、別紙よりお選びください。

※レザーランクは、KASIA,KOTOよりお選びください。

## Left and right chaise longue with 3 back cushions cm 221

		B (ファブリック)	A (ファブリック)	E (ファブリック)	S (ファブリック)	L (ファブリック)	M (ファブリック)	BETA (レザー)	ALFA GAMMA (レザー)	K (レザー)
ED222LS_V	221 レフト ローバックシェーズロング (バッククッション3個付)	1,876,600	1,940,400	2,015,200	2,113,100	2,261,600	2,904,000	2,904,000	3,095,400	3,863,200
ED222LD_V	221 ライト ローバックシェーズロング (バッククッション3個付)	1,876,600	1,940,400	2,015,200	2,113,100	2,261,600	2,904,000	2,904,000	3,095,400	3,863,200
追加カバー										
ED222LS_VRK	221 レフト ローバックシェーズロング (バッククッション3個付)	339,900	398,200	465,300	557,700	693,000	1,283,700	1,283,700	1,459,700	2,165,900
ED222LD_VRK	221 ライト ローバックシェーズロング (バッククッション3個付)	339,900	398,200	465,300	557,700	693,000	1,283,700	1,283,700	1,459,700	2,165,900

ED222LS\_V

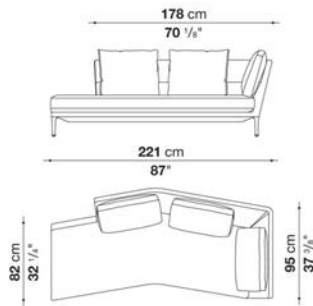

ED222LD\_V

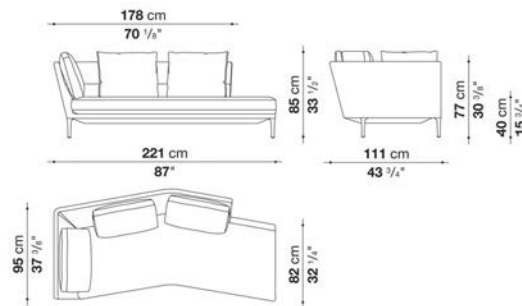

## N.B. / 注意事項

脚部：ピューター塗装0259V、またはブラッククローム塗装アルミニウム0170Mよりお選びください。

レイズドステッチ：33色よりお選びください。(ソファとヘッドレストクッション)

張地MILO,LUNI,LICATA, SIRIO, SAMARAの場合：スタンダードステッチとなります。(長毛・ベルベット系張地のため、ステッチの種類および色をお選びいただくことができません)

※ボルスタークッションφ18cm(ED\_B)は、別紙よりお選びください。

※レザーKランクは、KASIA,KOTOよりお選びください。

## OPTION

		B (ファブリック)	A (ファブリック)	E (ファブリック)	S (ファブリック)	L (ファブリック)	M (ファブリック)	BETA (レザー)	ALFA GAMMA (レザー)	K (レザー)
ED_P	ヘッドレストクッション	51,700	55,000	60,500	67,100	77,000	91,300	91,300	99,000	128,700
ED_B	ボルスタークッションφ18cm	60,500	63,800	68,200	74,800	82,500	100,100	100,100	106,700	134,200
追加カバー										
ED_PRK	ヘッドレストクッション	27,500	31,900	37,400	42,900	51,700	64,900	64,900	72,600	100,100
ED_BRK	ボルスタークッションφ18cm	24,200	26,400	30,800	37,400	44,000	60,500	60,500	68,200	92,400

## N.B. / 注意事項

ヘッドレストクッション(ED\_P)：レイズドステッチ 33色よりお選びください。

張地MILO,LUNI,LICATA, SIRIO, SAMARAの場合は、スタンダードステッチとなります。(長毛・ベルベット系張地のため、ステッチの種類および色をお選びいただくことができません)

※ボルスタークッションφ18cm(ED\_B)にはステッチが施されません。

※レザーKランクは、KASIA,KOTOよりお選びください。



TECHNICAL SPECIFICATIONS / 技術情報 :

内部構造	塗装仕上鋼管及び成形鋼材
充填材	Bayfit®(バイエル社製)低温成形発泡ポリウレタン
サポートフレーム	鋼材
脚部先端	熱可塑性プラスチック
表面張地	ファブリック (推奨素材のみ)

Day bed cm 247, available in one colour

		L (ファブリック)	M (ファブリック)						
EM247S	デイベッド	1,567,500	1,614,800						

EM247S

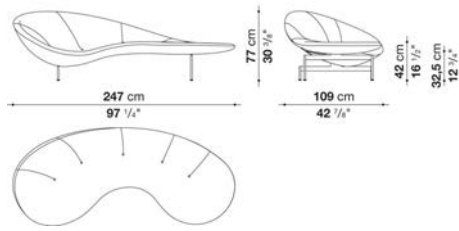

N.B. / 注意事項

張地 : LORA、または MILOよりお選びください。  
脚部 : ビューター塗装0259Vとなります。

\* カバーリング仕様ではありません。



## TECHNICAL SPECIFICATIONS / 技術情報 :

フレーム	無垢材
接合プレート	スチール
脚部先端	プラスチック素材
座面クッション (ER78SE)	成形ポリウレタン、ポリエステルファイバーカバー
クッションカバー (ER78SE)	ファブリックまたは天然皮革
張地 (ER78FC)	厚革

Armchair

		Ash	Thick leather (レザー)						
ER78F	アームチェア (アッシュ)	844,800							
ER78FC	アームチェア (厚革)	1,125,300							

ER78F

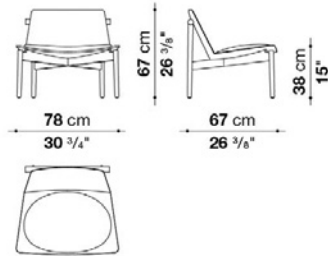

N.B. / 注意事項

ER78F

フレーム・シート・バック：ブラッシュドアッシュ(ライト0421C、または、ブラック0494N)よりお選びください。

ER78FC

フレーム：ブラッシュドアッシュ(ライト0421C、または、ブラック0494N)よりお選びください。

シート・バック：厚革(ミルクホワイト1121104、ナチュラル1121300、ブラック1121150、ダークブラウン1121350、ダブグレー1121280、アイボリー1121201)よりお選びください。

\*シートクッションは含まれておりません。別途、ER78SEをお選びください。

Seat Cushion

		B (ファブリック)	A (ファブリック)	E (ファブリック)	S (ファブリック)	L (ファブリック)	M (ファブリック)	BETA (レザー)	ALFA GAMMA (レザー)	K (レザー)
ER78SE	シートクッション	170,500	177,100	190,300	195,800	215,600	239,800	239,800	267,300	346,500
追加カバー										
ER78SERK	シートクッション	61,600	68,200	80,300	86,900	105,600	130,900	130,900	158,400	237,600

N.B. / 注意事項

※カバーリング仕様です。

※レザーKランクは、KASIA,KOTOのみお選びいただけます。





## TECHNICAL SPECIFICATIONS / 技術情報：

内部構造	鋼管及び成形鋼材	プラスチック素材
内部充填材	Bayfit®(バイエル社製)低温成形発泡ポリウレタン	ポリスチレンフォーム 密度の異なる成形ポリウレタン ポリエステルファイバーカバー
オットマン内部充填材	Bayfit®(バイエル社製)低温成形発泡ポリウレタン	成形ポリウレタン ポリエステルファイバーカバー
表面張地	ファブリックまたは天然皮革	

Armchair with low back cm 91

		B (ファブリック)	A (ファブリック)	E (ファブリック)	S (ファブリック)	L (ファブリック)	BETA (レザー)	ALFA GAMMA (レザー)	K (レザー)
FS91B	アームチェア、ローバック	834,900	855,800	907,500	951,500	1,040,600	1,071,400	1,129,700	1,317,800
追加カバー									
FS91BRK	アームチェア、ローバック	205,700	224,400	271,700	310,200	388,300	411,400	467,500	634,700

FS91B

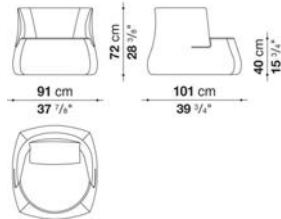

N.B. / 注意事項

- ※同一ファブリックもしくはレザーの1色、または同一ファブリックより2色お選びください。2色お選びいただく場合は内側（シート上部とバック）と外側（フレームとベース）をそれぞれお選びください。
- ※レザーKランクは、KOTOよりお選びください。
- \* フレームがレザーの場合は、カバーリング仕様ではありません。
- \* バッククッションは含まれておりません。

Armchair with low back cm 91

		B (ファブリック)	A (ファブリック)	E (ファブリック)	S (ファブリック)	L (ファブリック)
FS91BA	アームチェア、ローバック (外側 Alfa Gamma レザー)	980,100	987,800	1,012,000	1,030,700	1,070,300
FS91BK	アームチェア、ローバック (外側 Koto Kora レザー)	1,064,800	1,074,700	1,097,800	1,116,500	1,155,000
追加カバー						
FS91BARK	アームチェア、ローバック (外側 Alfa Gamma レザー)	315,700	323,400	344,300	359,700	393,800
FS91BKRK	アームチェア、ローバック (外側 Koto Kora レザー)	407,000	413,600	434,500	451,000	485,100

FS91BA  
FS91BK

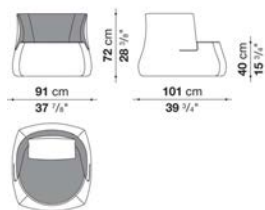

N.B. / 注意事項

- ※内側（シート上部とバック）はファブリック（図面グレー部）、外側（フレームとベース）はレザーよりお選びください。外側レザーがBETAの場合、ALFA/GAMMAランクの金額になります。（特注扱いのためお問い合わせください。）
- \* バッククッションは含まれておりません。

Armchair with high back cm 91

		B (ファブリック)	A (ファブリック)	E (ファブリック)	S (ファブリック)	L (ファブリック)	BETA (レザー)	ALFA GAMMA (レザー)	K (レザー)
FS91A	アームチェア、ハイバック	911,900	936,100	998,800	1,051,600	1,157,200	1,192,400	1,250,700	1,470,700
追加カバー									
FS91ARK	アームチェア、ハイバック	226,600	248,600	302,500	346,500	436,700	454,300	514,800	702,900

FS91A

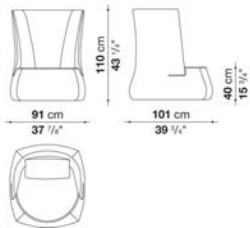

N.B. / 注意事項

- ※同一ファブリックもしくはレザーの1色、または同一ファブリックより2色お選びください。2色お選びいただく場合は内側（シート上部とバック）と外側（フレームとベース）をそれぞれお選びください。
- ※レザーKランクは、KOTOよりお選びください。
- \* フレームがレザーの場合は、カバーリング仕様ではありません。
- \* バッククッションは含まれておりません。

Armchair with high back cm 91

		B (ファブリック)	A (ファブリック)	E (ファブリック)	S (ファブリック)	L (ファブリック)
FS91AA	アームチェア、ハイバック (外側 Alfa Gamma レザー)	1,067,000	1,078,000	1,107,700	1,130,800	1,178,100
FS91AK	アームチェア、ハイバック (外側 Koto Kora レザー)	1,164,900	1,175,900	1,204,500	1,226,500	1,276,000
追加カバー						
FS91AARK	アームチェア、ハイバック (外側 Alfa Gamma レザー)	354,200	364,100	388,300	408,100	448,800
FS91AKRK	アームチェア、ハイバック (外側 Koto Kora レザー)	437,800	446,600	470,800	490,600	531,300

FS91AA  
FS91AK

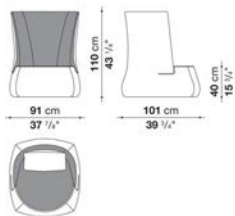

N.B. / 注意事項

- ※内側（シート上部とバック）はファブリック（図面グレー部）、外側（フレームとベース）はレザーよりお選びください。外側レザーがBETAの場合、ALFA/GAMMAランクの金額になります。（特注扱いのためお問い合わせください。）
- \* バッククッションは含まれておりません。

Small armchair cm 70

		B (ファブリック)	A (ファブリック)	E (ファブリック)	S (ファブリック)	L (ファブリック)	BETA (レザー)	ALFA GAMMA (レザー)	K (レザー)		
FS70	アームチェア、スモール	673,200	689,700	732,600	767,800	839,300	864,600	914,100	1,065,900		
追加カバー											
FS70RK	アームチェア、スモール	169,400	183,700	220,000	249,700	310,200	328,900	372,900	504,900		

FS70

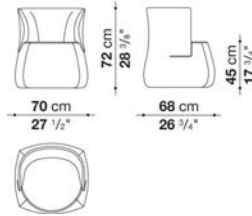

N.B. / 注意事項

※同一ファブリックもしくはレザーの1色、または同一ファブリックより2色お選びください。2色お選びいただく場合は内側（シート上部とバック）と外側（フレームとベース）をそれぞれお選びください。  
 ※レザーKランクは、KOTOよりお選びください。  
 \* フレームがレザーの場合は、カバーリング仕様ではありません。

Small armchair cm 70

		B (ファブリック)	A (ファブリック)	E (ファブリック)	S (ファブリック)	L (ファブリック)					
FS70A	アームチェア、スモール (外側 Alfa Gamma レザー)	796,400	805,200	825,000	841,500	877,800					
FS70K	アームチェア、スモール (外側 Koto Kora レザー)	864,600	871,200	893,200	908,600	946,000					
追加カバー											
FS70ARK	アームチェア、スモール (外側 Alfa Gamma レザー)	270,600	277,200	294,800	308,000	339,900					
FS70KRK	アームチェア、スモール (外側 Koto Kora レザー)	327,800	333,300	353,100	367,400	397,100					

FS70A  
FS70K

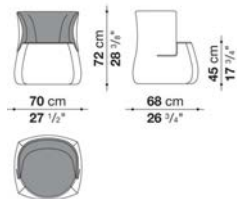

N.B. / 注意事項

※内側（シート上部とバック）はファブリック（図面グレー部）、外側（フレームとベース）はレザーよりお選びください。外側レザーがBETAの場合、ALFA/GAMMAランクの金額になります。（特注扱いのためお問い合わせください。）

Ottoman cm 61

		B (ファブリック)	A (ファブリック)	E (ファブリック)	S (ファブリック)	L (ファブリック)	BETA (レザー)	ALFA GAMMA (レザー)	K (レザー)		
FS61P	オットマン	272,800	280,500	302,500	320,100	357,500	359,700	409,200	490,600		
追加カバー											
FS61PRK	オットマン	85,800	92,400	112,200	127,600	159,500	179,300	203,500	271,700		

FS61P

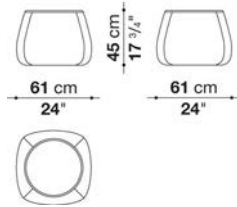

N.B. / 注意事項

※同一ファブリックもしくはレザーの1色、または同一ファブリックより2色お選びください。2色お選びいただく場合はシート上部と、外側 ( フレーム ) をそれぞれお選びください。  
 ※レザーKランクは、KOTOよりお選びください。  
 \* フレームがレザーの場合は、カバーリング仕様ではありません。

Ottoman cm 61

		B (ファブリック)	A (ファブリック)	E (ファブリック)	S (ファブリック)	L (ファブリック)					
FS61PA	オットマン ( 外側 Alfa Gamma レザー )	315,700	316,800	322,300	325,600	334,400					
FS61PK	オットマン ( 外側 Koto Kora レザー )	346,500	347,600	354,200	357,500	367,400					
追加カバー											
FS61PARK	オットマン ( 外側 Alfa Gamma レザー )	119,900	123,200	126,500	129,800	137,500					
FS61PKRK	オットマン ( 外側 Koto Kora レザー )	148,500	149,600	154,000	157,300	165,000					

FS61PA  
FS61PK

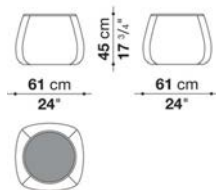

N.B. / 注意事項

※シート上部 ( 図面グレー部 ) はファブリックより、外側 ( フレーム ) はレザーよりお選びください。フレームレザーがBETAの場合、ALFA/GAMMAランクの金額になります。( 特注扱いのためお問い合わせください。 )

Ottoman cm 76

		B (ファブリック)	A (ファブリック)	E (ファブリック)	S (ファブリック)	L (ファブリック)	BETA (レザー)	ALFA GAMMA (レザー)	K (レザー)		
FS76P	オットマン	314,600	322,300	346,500	367,400	407,000	451,000	511,500	619,300		
追加カバー											
FS76PRK	オットマン	92,400	100,100	119,900	137,500	169,400	229,900	260,700	353,100		

FS76P

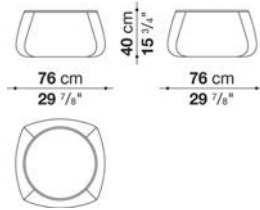

N.B. / 注意事項

※同一ファブリックもしくはレザーの1色、または同一ファブリックより2色お選びください。2色お選びいただく場合はシート上部と、外側（フレーム）をそれぞれお選びください。  
 ※レザーKランクは、KOTOよりお選びください。  
 \* フレームがレザーの場合は、カバーリング仕様ではありません。

Ottoman cm 76

		B (ファブリック)	A (ファブリック)	E (ファブリック)	S (ファブリック)	L (ファブリック)					
FS76PA	オットマン（外側 Alfa Gamma レザー）	425,700	427,900	434,500	440,000	449,900					
FS76PK	オットマン（外側 Koto Kora レザー）	487,300	490,600	496,100	501,600	512,600					
追加カバー											
FS76PARK	オットマン（外側 Alfa Gamma レザー）	187,000	188,100	193,600	198,000	206,800					
FS76PKRK	オットマン（外側 Koto Kora レザー）	238,700	240,900	246,400	250,800	259,600					

FS76PA  
FS76PK

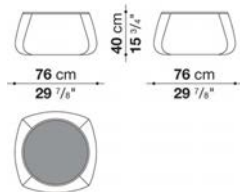

N.B. / 注意事項

※シート上部（図面グレー部）はファブリックより、外側（フレーム）はレザーよりお選びください。フレームレザーがBETAの場合、ALFA/GAMMAランクの金額になります。（特注扱いのためお問い合わせください。）

Ottoman cm 106

		B (ファブリック)	A (ファブリック)	E (ファブリック)	S (ファブリック)	L (ファブリック)	BETA (レザー)	ALFA GAMMA (レザー)	K (レザー)		
FS106P	オットマン	418,000	430,100	456,500	480,700	525,800	646,800	732,600	895,400		
追加カバー											
FS106PRK	オットマン	105,600	116,600	138,600	159,500	198,000	330,000	375,100	513,700		

FS106P

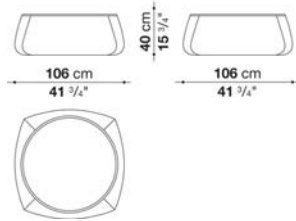

N.B. / 注意事項

- ※同一ファブリックもしくはレザーの1色、または同一ファブリックより2色お選びください。2色お選びいただく場合はシート上部と、外側 ( フレーム ) をそれぞれお選びください。
- ※レザーKランクは、KOTOよりお選びください。
- \* フレームがレザーの場合は、カバーリング仕様ではありません。

Ottoman cm 106

		B (ファブリック)	A (ファブリック)	E (ファブリック)	S (ファブリック)	L (ファブリック)					
FS106PA	オットマン ( 外側 Alfa Gamma レザー )	575,300	579,700	587,400	594,000	609,400					
FS106PK	オットマン ( 外側 Koto Kora レザー )	660,000	663,300	673,200	678,700	693,000					
追加カバー											
FS106PARK	オットマン ( 外側 Alfa Gamma レザー )	239,800	243,100	250,800	257,400	270,600					
FS106PKRK	オットマン ( 外側 Koto Kora レザー )	311,300	314,600	321,200	327,800	341,000					

FS106PA  
FS106PK

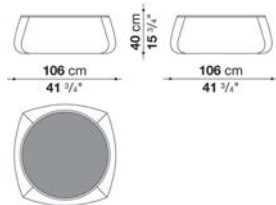

N.B. / 注意事項

- ※シート上部 ( 図面グレー部 ) はファブリックより、外側 ( フレーム ) はレザーよりお選びください。フレームレザーがBETAの場合、ALFA/GAMMAランクの金額になります。( 特注扱いのためお問い合わせください。 )

Additional cushions FAT-SOFA

		B (ファブリック)	A (ファブリック)	E (ファブリック)	S (ファブリック)	L (ファブリック)	BETA (レザー)	ALFA GAMMA (レザー)	K (レザー)		
FS55C	バッククッション 55 x 40cm	58,300	61,600	69,300	77,000	91,300	99,000	112,200	146,300		
追加カバー											
FS55CRK	バッククッション 55 x 40cm	34,100	37,400	45,100	51,700	64,900	73,700	82,500	113,300		

N.B. / 注意事項

※レザーランクは、KANU,KOTOよりお選びください。





TECHNICAL SPECIFICATIONS / 技術情報 :

内部構造	鋼管および成形鋼材
内部充填材	Bayfit®(バイエル社製)低温成形発泡ポリウレタン、ポリエステルファイバー
回転ベースフレーム	ラミネート鋼板、アルミニウム押出材
基礎フレーム	鋼材薄板
ヘッドレスト	成形ポリウレタン、ポリエステルファイバー、コットンカバー、アルマイト処理を施したアルミニウム製ウェイト鋼材
トレイ	無垢材、木質板ファイバーパネル
脚部先端	熱可塑性プラスチック
表面張地	ファブリックまたはレザー

Swivel armchair with low back cm 80, available in one colour

		B (ファブリック)	A (ファブリック)	E (ファブリック)	S (ファブリック)	L (ファブリック)	BETA (レザー)	ALFA GAMMA (レザー)	K (レザー)		
<b>HA80B</b>	80口ーバック回転式ラウンジチェア	<b>685,300</b>	<b>701,800</b>	<b>727,100</b>	<b>752,400</b>	<b>801,900</b>	<b>974,600</b>	<b>1,026,300</b>	<b>1,254,000</b>		
追加カバー											
<b>HA80BRK</b>	80口ーバック回転式ラウンジチェア	<b>101,200</b>	<b>115,500</b>	<b>138,600</b>	<b>161,700</b>	<b>206,800</b>	<b>363,000</b>	<b>409,200</b>	<b>616,000</b>		

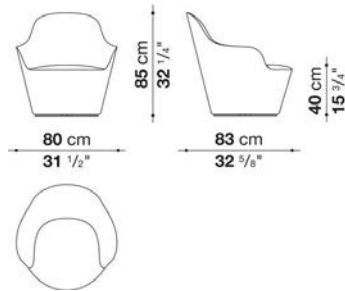
**HA80B**

## N.B. / 注意事項

ベース：メタリックグレー塗装0188Vとなります。

ステッチ：ファブリックの場合、同色のツインステッチとなります。  
レザーの場合、同色のツインステッチ、または、セリエステッチ(33色より選択)をお選びいただけます。

※カバーの交換は専門的技術を要しますので、詳しくはお問い合わせください。  
※レザーKランクはKASIA,KOTOよりお選びください。

Swivel armchair with high back cm 80, available in one colour

		B (ファブリック)	A (ファブリック)	E (ファブリック)	S (ファブリック)	L (ファブリック)	BETA (レザー)	ALFA GAMMA (レザー)	K (レザー)		
HA80A	80ハイバック回転式ラウンジチェア	812,900	832,700	847,000	878,900	930,600	1,054,900	1,203,400	1,443,200		
HA_P	ヘッドレストクッション	41,800	42,900	46,200	48,400	52,800	74,800	79,200	101,200		
追加カバー											
HA80ARK	80ハイバック回転式ラウンジチェア	141,900	159,500	171,600	198,000	240,900	410,300	467,500	666,600		
HA_PRK	ヘッドレストクッション	13,200	15,400	17,600	18,700	24,200	44,000	47,300	67,100		

HA80A

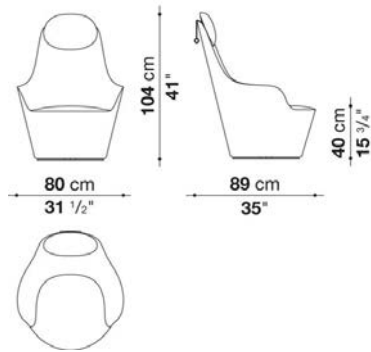

N.B. / 注意事項

ヘッドレストウエイト：クロームスチール0110M、ブラッククロームスチール0178C、ブロンズニッケル塗装0174B、または、ブラック塗装スチール0150Lよりお選びください。  
 ベース：メタリックグレー塗装0188Vとなります。

ステッチ：ファブリックの場合、同色のツインステッチとなります。  
 レザーの場合、同色のツインステッチ、または、セリエステッチ(33色より選択)をお選びいただけます。

※カバーの交換は専門的技術を要しますので、詳しくはお問い合わせください。  
 ※レザークランクはKASIA,KOTOよりお選びください。

Ottoman cmΦ61, available in one colour

		B (ファブリック)	A (ファブリック)	E (ファブリック)	S (ファブリック)	L (ファブリック)	BETA (レザー)	ALFA GAMMA (レザー)	K (レザー)		
HA61P	61オットマン	302,500	309,100	322,300	333,300	357,500	403,700	422,400	499,400		
追加カバー											
HA61PRK	61オットマン	53,900	60,500	71,500	82,500	103,400	146,300	161,700	232,100		

HA61P

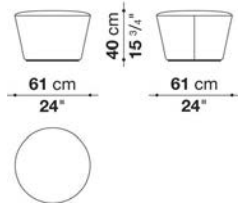

N.B. / 注意事項

ベース：メタリックグレー塗装0188Vとなります。

ステッチ：ファブリックの場合、同色のツインステッチとなります。

レザーの場合、同色のツインステッチ、または、セリエステッチ(33色より選択)をお選びいただけます。

※カバーの交換は専門的技術を要しますので、詳しくはお問い合わせください。

※レザーKランクはKASIA,KOTOよりお選びください。

Tray cmΦ64,5

		Oak									
HA65V	65トレイ	236,500									

HA65V

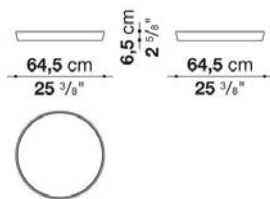

N.B. / 注意事項

トレイ：オーク(グレー0378G、ライト0374C、ブラック0381N)、ステインドスモークオーク0394Tよりお選びください。



## TECHNICAL SPECIFICATIONS / 技術情報：

内部構造	鋼管及び成形鋼材
内部充填材	Bayfit®(バイエル社製)低温成形発泡ポリウレタン、ポリエステルファイバー
ベースフレーム	ダイキャストアルミニウム
回転式ベースフレーム	亜鉛メッキ鋼材
シンクロ・リクライニング機構	亜鉛メッキラミネート鋼板
ロック作動装置	プラスチック素材
ハンドル	ダイキャストアルミニウム
ヘッドレスト (HLB_P)	成形ポリウレタン、ポリエステルファイバー、コットンカバー、アルマイト処理を施したアルミニウム製ウエイト鋼材
脚部先端	熱可塑性プラスチック
表面張地	ファブリック (ツインステッチ)、レザー (ツインステッチ、または、セリエトップステッチ)

## Swivel armchair with reclining mechanism cm 80

		B (ファブリック)	A (ファブリック)	E (ファブリック)	S (ファブリック)	L (ファブリック)	BETA (レザー)	ALFA GAMMA (レザー)	K (レザー)		
HLB80A	回転式アームチェア(リクライニング機能付)	1,425,600	1,442,100	1,467,400	1,481,700	1,521,300	1,685,200	1,728,100	1,999,800		
HLB_P	ヘッドレストクッション	47,300	48,400	52,800	55,000	59,400	84,700	90,200	113,300		
追加カバー											
HLB80ARK	回転式アームチェア(リクライニング機能付)	156,200	173,800	198,000	213,400	253,000	415,800	458,700	730,400		
HLB_PRK	ヘッドレストクッション	14,300	16,500	18,700	20,900	26,400	46,200	50,600	71,500		

## HLB80A

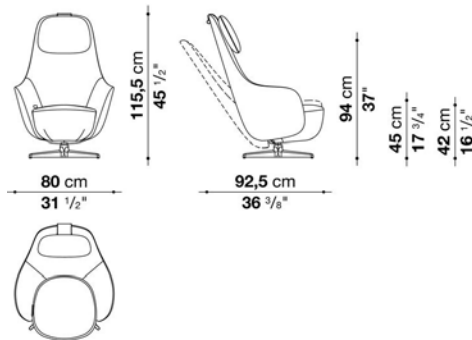

## N.B. / 注意事項

ベースフレーム：ブロンズニッケル塗装0174B、または、ブライトブラッシュアルミ0189Aよりお選びください。  
(ハンドルはベースフレームと同色となります。)  
ヘッドレストウエイト：ブロンズニッケル塗装0174B、または、クロームスチール0110Mよりお選びください。

ステッチ：ファブリックの場合、同色のツイinstechととなります。  
レザーの場合、同色のツイinstech、または、セリエステッチ(33色より選択)をお選びいただけます。

※カバーの交換は専門的技術を要しますので、詳しくはお問い合わせください。  
※レザーKランクはKASIA,KOTOよりお選びください。

## Ottoman cm 70

		B (ファブリック)	A (ファブリック)	E (ファブリック)	S (ファブリック)	L (ファブリック)	BETA (レザー)	ALFA GAMMA (レザー)	K (レザー)		
HA70P	オットマン	258,500	266,200	272,800	283,800	304,700	408,100	462,000	569,800		
追加カバー											
HA70PRK	オットマン	70,400	78,100	84,700	94,600	114,400	229,900	260,700	359,700		

## HA70P

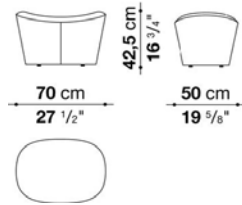

## N.B. / 注意事項

ステッチ：ファブリックの場合、同色のツインステッチとなります。  
 レザーの場合、同色のツインステッチ、または、セリエステッチ(33色より選択)をお選びいただけます。

※カバーの交換は専門的技術を要しますので、詳しくはお問い合わせください。  
 ※レザーKランクはKASIA,KOTOよりお選びください。



---

**TECHNICAL SPECIFICATIONS / 技術情報 :**

内部構造	鋼管及び成形鋼材
内部充填材	Bayfit®(バイエル社製)低温成形発泡ポリウレタン、ポリエステルファイバー
座面クッション充填材	密度の異なる成形ポリウレタン、羽毛、コットン
背面クッション充填材	成形ポリウレタン、羽毛、コットン
脚部	パフ仕上 アルミニウムシート押出材
表面張地	ファブリックまたは天然皮革



## Sofa with back cushions cm 175

		B (ファブリック)	A (ファブリック)	E (ファブリック)	S (ファブリック)	L (ファブリック)	M (ファブリック)	BETA (レザー)	ALFA GAMMA (レザー)	K (レザー)
H175	ソファ、バッククッション	1,245,200	1,334,300	1,395,900	1,529,000	1,969,000	2,147,200	2,147,200	2,439,800	2,422,200
追加カバー										
H175_SRK	フレーム	271,700	320,100	353,100	403,700	664,400	774,400	774,400	881,100	966,900
H175_SERK	シートクッション	125,400	144,100	161,700	183,700	304,700	359,700	359,700	409,200	449,900
H175_SCRK	バッククッション	81,400	105,600	122,100	149,600	284,900	349,800	349,800	397,100	437,800

H175

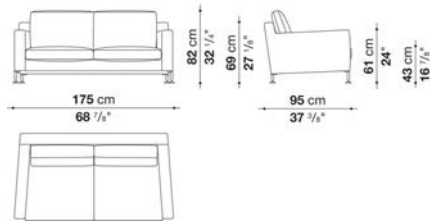

## N.B. / 注意事項

脚部：ブライトブラッシュアルミ0189Aとなります。  
 \* フレームがレザーの場合は、カバーリング仕様ではありません。  
 \* 追加クッションは含まれておりません。  
 ※レザークランクは、KASIA,KOTOよりお選びください。

## Sofa with back cushions cm 210

		B (ファブリック)	A (ファブリック)	E (ファブリック)	S (ファブリック)	L (ファブリック)	M (ファブリック)	BETA (レザー)	ALFA GAMMA (レザー)	K (レザー)
H210	ソファ、バッククッション	1,416,800	1,497,100	1,563,100	1,659,900	2,101,000	2,476,100	2,476,100	2,813,800	3,095,400
追加カバー										
H210_SRK	フレーム	279,400	327,800	361,900	408,100	673,200	833,800	833,800	946,000	1,039,500
H210_SERK	シートクッション	152,900	182,600	206,800	240,900	422,400	478,500	478,500	544,500	596,200
H210_SCRK	バッククッション	99,000	125,400	140,800	169,400	319,000	383,900	383,900	436,700	478,500

H210

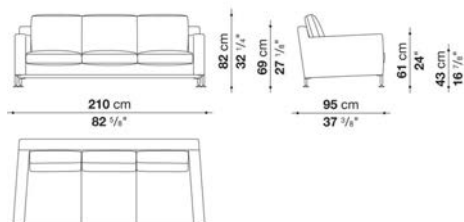

## N.B. / 注意事項

脚部：ブライトブラッシュアルミ0189Aとなります。  
 \* フレームがレザーの場合は、カバーリング仕様ではありません。  
 \* 追加クッションは含まれておりません。  
 ※レザークランクは、KASIA,KOTOよりお選びください。

Sofa with back cushions cm 250

		B (ファブリック)	A (ファブリック)	E (ファブリック)	S (ファブリック)	L (ファブリック)	M (ファブリック)	BETA (レザー)	ALFA GAMMA (レザー)	K (レザー)
H250	ソファ、バッククッション	1,642,300	1,750,100	1,833,700	1,956,900	2,543,200	2,747,800	2,747,800	3,122,900	3,435,300
追加カバー										
H250_SRK	フレーム	320,100	370,700	405,900	454,300	716,100	946,000	946,000	1,074,700	1,181,400
H250_SERK	シートクッション	181,500	216,700	236,500	271,700	451,000	495,000	495,000	562,100	617,100
H250_SCRK	バッククッション	123,200	156,200	181,500	220,000	423,500	444,400	444,400	503,800	552,200

H250

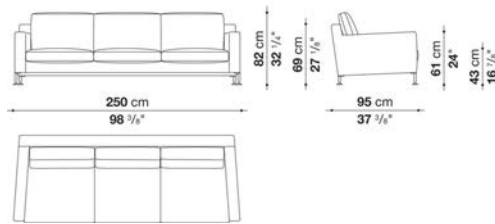

N.B. / 注意事項

脚部：ブライトブラッシュアルミ0189Aとなります。  
 \* フレームがレザーの場合は、カバーリング仕様ではありません。  
 \* 追加クッションは含まれておりません。  
 ※レザークランクは、KASIA,KOTOよりお選びください。

Armchair with back cushions cm 85

		B (ファブリック)	A (ファブリック)	E (ファブリック)	S (ファブリック)	L (ファブリック)	M (ファブリック)	BETA (レザー)	ALFA GAMMA (レザー)	K (レザー)
H85	アームチェア、バッククッション	678,700	710,600	730,400	764,500	994,400	1,050,500	1,050,500	1,195,700	1,313,400
追加カバー										
H85_SRK	フレーム	179,300	195,800	214,500	231,000	343,200	383,900	383,900	436,700	478,500
H85_SERK	シートクッション	77,000	86,900	93,500	105,600	201,300	209,000	209,000	237,600	260,700
CB_RK	バッククッション	39,600	44,000	50,600	58,300	63,800	92,400	92,400	105,600	116,600

H85

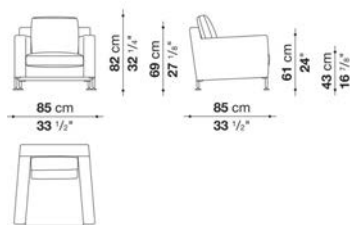

N.B. / 注意事項

脚部：ブライトブラッシュアルミ0189Aとなります。  
 \* フレームがレザーの場合は、カバーリング仕様ではありません。  
 \* 追加クッションは含まれておりません。  
 ※レザークランクは、KASIA,KOTOよりお選びください。

## Optional cushions HARRY : box style

		B (ファブリック)	A (ファブリック)	E (ファブリック)	S (ファブリック)	L (ファブリック)	M (ファブリック)	BETA (レザー)	ALFA GAMMA (レザー)	K (レザー)
OF55_30	オプションナルクッション 55 x 30cm	47,300	50,600	55,000	61,600	70,400	94,600	94,600	105,600	134,200
OF55_40	オプションナルクッション 55 x 40cm	61,600	68,200	73,700	91,300	99,000	136,400	136,400	154,000	167,200
OF48_48	オプションナルクッション 48 x 48cm	55,000	61,600	67,100	82,500	89,100	124,300	124,300	139,700	152,900
4OF48_48	オプションナルクッション 48 x 48cm 4個セット	149,600	165,000	177,100	196,900	286,000	432,300	432,300	489,500	537,900
追加カバー										
OF55_30RK	オプションナルクッション 55 x 30cm	31,900	35,200	39,600	47,300	50,600	74,800	74,800	84,700	92,400
OF55_40RK	オプションナルクッション 55 x 40cm	44,000	48,400	55,000	63,800	69,300	101,200	101,200	115,500	127,600
OF48_48RK	オプションナルクッション 48 x 48cm	39,600	44,000	50,600	58,300	63,800	92,400	92,400	105,600	116,600
4OF48_48RK	オプションナルクッション(4個セット) 48x48cm	85,800	100,100	110,000	126,500	211,200	341,000	341,000	387,200	425,700



OF55\_30



OF55\_40



OF48\_48



## N.B. / 注意事項

※4個セットは、同一ファブリックまたはレザーでのオーダーとなります。  
 ※レザーランクは、KANU,KASIA,KOTOよりお選びください。

## Optional cushions HARRY : pillow style

		B (ファブリック)	A (ファブリック)	E (ファブリック)	S (ファブリック)	L (ファブリック)	M (ファブリック)	BETA (レザー)	ALFA GAMMA (レザー)	K (レザー)
OG55_30	オプションナルクッション 55 x 30cm	39,600	44,000	48,400	53,900	62,700	82,500	82,500	92,400	118,800
OG55_40	オプションナルクッション 55 x 40cm	53,900	59,400	63,800	79,200	85,800	118,800	118,800	134,200	148,500
OG48_48	オプションナルクッション 48 x 48cm	48,400	50,600	61,600	70,400	82,500	89,100	89,100	100,100	112,200
4OG48_48	オプションナルクッション 48 x 48cm 4個セット	149,600	161,700	193,600	224,400	261,800	281,600	281,600	319,000	350,900
追加カバー										
OG55_30RK	オプションナルクッション 55 x 30cm	20,900	24,200	27,500	33,000	39,600	60,500	60,500	70,400	94,600
OG55_40RK	オプションナルクッション 55 x 40cm	38,500	44,000	50,600	59,400	63,800	93,500	93,500	105,600	116,600
OG48_48RK	オプションナルクッション 48 x 48cm	27,500	30,800	36,300	39,600	47,300	51,700	51,700	58,300	63,800
4OG48_48RK	オプションナルクッション(4個セット) 48 x 48cm	85,800	93,500	112,200	128,700	149,600	161,700	161,700	182,600	202,400



OG55\_30

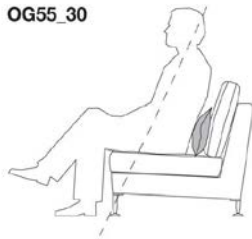

OG55\_40



OG48\_48

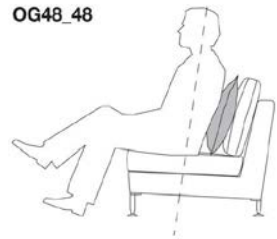

## N.B. / 注意事項

※4個セットは、同一ファブリックまたはレザーでのオーダーとなります。  
 ※レザーランクは、KANU,KASIA,KOTOよりお選びください。



## TECHNICAL SPECIFICATIONS / 技術情報 :

シェル構造	Hirek®プラスチック素材
シェル充填材	ポリエステルファイバー コットン
座面サポート	成形ポリウレタン ノンスリップファブリック
回転ベースフレーム ( H1G-H2G-H3G-H4G)	ダイキャストアルミニウム 成形鋼材
ベースフレーム (HP4) 成形鋼材	ブラック塗装硬質ポリウレタン グレーオークまたは、ブラッシュ仕上げライトオーク無垢材
ベースフレーム (H1M-H2M-H3M-H4M-HP4M))	ホワイト ブラック オレンジ ライトブルーまたは、アシッドグリーン塗装 ダイキャストアルミニウム成形材
脚部先端	プラスチック
表面張地	ファブリックまたは天然皮革 ( 推奨素材のみ )

Swivel armchair cm 84

		B (ファブリック)	A (ファブリック)	E (ファブリック)	S (ファブリック)	L (ファブリック)	M (ファブリック)	BETA (レザー)	ALFA GAMMA (レザー)	K (レザー)
H1G	回転式アームチェア	794,200	814,000	836,000	865,700	908,600	1,026,300	1,026,300	1,095,600	1,295,800

H1G

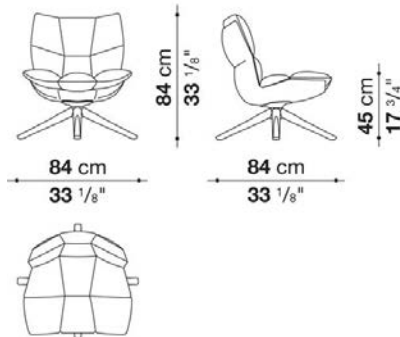

N.B. / 注意事項

脚部：オーク（グレー0378G、ライト0374C）または、ブラック塗装0156Nよりお選びください。  
 シェル：ホワイト0010B、ブラック0015N、ダブグレー0028Tよりお選びください。  
 ※追加カバーは、別紙「H1GRK」よりお選びください。  
 ※レザーKランクは、KASIA,KOTOよりお選びください。

Swivel armchair with snug sides cm 84

		B (ファブリック)	A (ファブリック)	E (ファブリック)	S (ファブリック)	L (ファブリック)	M (ファブリック)	BETA (レザー)	ALFA GAMMA (レザー)	K (レザー)
H2G	回転式アームチェア、スナグサイド	829,400	850,300	870,100	898,700	946,000	1,138,500	1,138,500	1,223,200	1,468,500

H2G

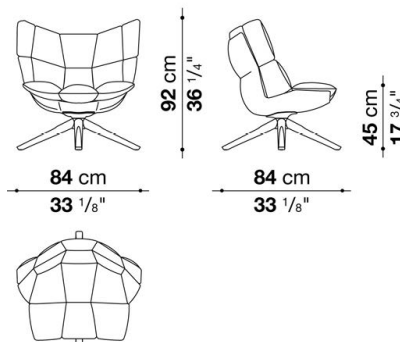

N.B. / 注意事項

脚部：オーク（グレー0378G、ライト0374C）または、ブラック塗装0156Nよりお選びください。  
 シェル：ホワイト0010B、ブラック0015N、ダブグレー0028Tよりお選びください。  
 ※追加カバーは、別紙「H2GRK」よりお選びください。  
 ※レザーKランクは、KASIA,KOTOよりお選びください。

Swivel armchair with snug sides and headrest cm 84

	B (ファブリック)	A (ファブリック)	E (ファブリック)	S (ファブリック)	L (ファブリック)	M (ファブリック)	BETA (レザー)	ALFA GAMMA (レザー)	K (レザー)
H3G 回転式アームチェア、スナグサイド、ヘッドレスト	875,600	896,500	922,900	958,100	1,013,100	1,254,000	1,254,000	1,355,200	1,651,100

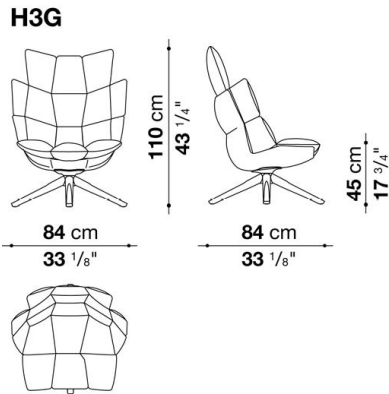

N.B. / 注意事項

脚部：オーク（グレー0378G、ライト0374C）または、ブラック塗装0156Nよりお選びください。  
 シェル：ホワイト0010B、ブラック0015N、ダブグレー0028Tよりお選びください。  
 ※追加カバーは、別紙「H3GRK」よりお選びください。  
 ※レザーKランクは、KASIA,KOTOよりお選びください。

Swivel armchair with armrests cm 84

	B (ファブリック)	A (ファブリック)	E (ファブリック)	S (ファブリック)	L (ファブリック)	M (ファブリック)	BETA (レザー)	ALFA GAMMA (レザー)	K (レザー)
H4G 回転式アームチェア、アームレスト	829,400	850,300	870,100	898,700	946,000	1,138,500	1,138,500	1,223,200	1,468,500

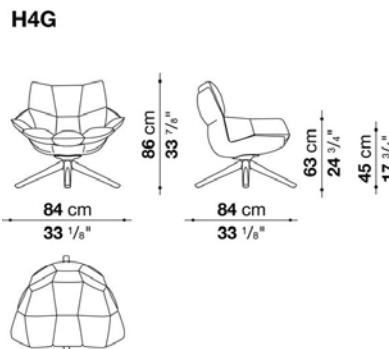

N.B. / 注意事項

脚部：オーク（グレー0378G、ライト0374C）または、ブラック塗装0156Nよりお選びください。  
 シェル：ホワイト0010B、ブラック0015N、ダブグレー0028Tよりお選びください。  
 ※追加カバーは、別紙「H4GRK」よりお選びください。  
 ※レザーKランクは、KASIA,KOTOよりお選びください。

Ottoman cm 68

		B (ファブリック)	A (ファブリック)	E (ファブリック)	S (ファブリック)	L (ファブリック)	M (ファブリック)	BETA (レザー)	ALFA GAMMA (レザー)	K (レザー)
HP4	オットマン	411,400	418,000	425,700	437,800	455,400	509,300	509,300	533,500	601,700

HP4

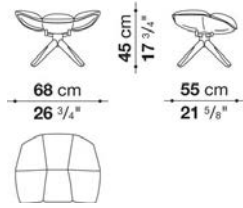

N.B. / 注意事項

脚部：オーク（グレー0378G、ライト0374C）または、ブラック塗装0156Nよりお選びください。  
 シェル：ホワイト0010B、ブラック0015N、ダブグレー0028Tよりお選びください。  
 ※追加カバーは、別紙「HP4RK」よりお選びください。  
 ※レザーKランクは、KASIA,KOTOよりお選びください。

Armchair cm 66

		B (ファブリック)	A (ファブリック)	E (ファブリック)	S (ファブリック)	L (ファブリック)	M (ファブリック)	BETA (レザー)	ALFA GAMMA (レザー)	K (レザー)
H1M	アームチェア	693,000	706,200	722,700	746,900	777,700	921,800	921,800	973,500	1,063,700

H1M

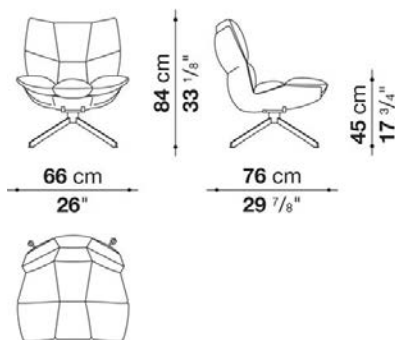

N.B. / 注意事項

脚部：ホワイト09010、ブラック01510、オレンジ05710、ライトブルー08110、アシッドグリーン04510よりお選びください。  
 シェル：ホワイト0010B、ブラック0015Nよりお選びください。  
 ※追加カバーは、別紙「H1GRK」よりお選びください。  
 ※レザーKランクは、KASIA,KOTOよりお選びください。



Armchair with snug sides cm 80

		B (ファブリック)	A (ファブリック)	E (ファブリック)	S (ファブリック)	L (ファブリック)	M (ファブリック)	BETA (レザー)	ALFA GAMMA (レザー)	K (レザー)
H2M	アームチェア、スナグサイド	745,800	759,000	775,500	798,600	829,400	1,031,800	1,031,800	1,095,600	1,208,900

H2M

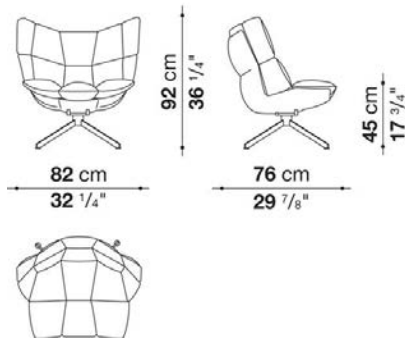

N.B. / 注意事項

脚部：ホワイト09010、ブラック01510、オレンジ05710、ライトブルー08110、アシッドグリーン04510よりお選びください。  
 シェル：ホワイト0010B、ブラック0015Nよりお選びください。  
 ※追加カバーは、別紙「H2GRK」よりお選びください。  
 ※レザーKランクは、KASIA,KOTOよりお選びください。

Armchair with snug sides and headrest cm 80

		B (ファブリック)	A (ファブリック)	E (ファブリック)	S (ファブリック)	L (ファブリック)	M (ファブリック)	BETA (レザー)	ALFA GAMMA (レザー)	K (レザー)
H3M	アームチェア、スナグサイド、ヘッドレスト	783,200	799,700	816,200	844,800	878,900	1,146,200	1,146,200	1,218,800	1,348,600

H3M

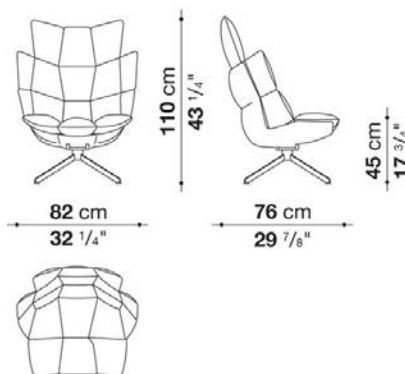

N.B. / 注意事項

脚部：ホワイト09010、ブラック01510、オレンジ05710、ライトブルー08110、アシッドグリーン04510よりお選びください。  
 シェル：ホワイト0010B、ブラック0015Nよりお選びください。  
 ※追加カバーは、別紙「H3GRK」よりお選びください。  
 ※レザーKランクは、KASIA,KOTOよりお選びください。

Armchair with armrests cm 82

		B (ファブリック)	A (ファブリック)	E (ファブリック)	S (ファブリック)	L (ファブリック)	M (ファブリック)	BETA (レザー)	ALFA GAMMA (レザー)	K (レザー)
H4M	アームチェア、アームレスト	745,800	759,000	775,500	798,600	829,400	1,031,800	1,031,800	1,095,600	1,208,900

H4M

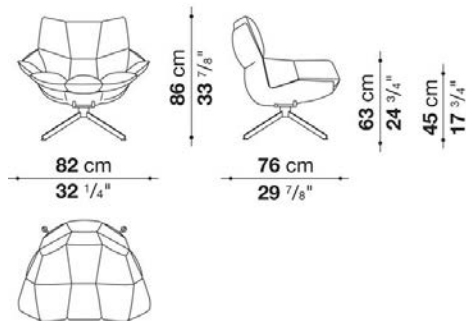

N.B. / 注意事項

脚部：ホワイト09010、ブラック01510、オレンジ05710、ライトブルー08110、アシッドグリーン04510よりお選びください。  
 シェル：ホワイト0010B、ブラック0015Nよりお選びください。  
 ※追加カバーは、別紙「H4GRK」よりお選びください。  
 ※レザーKランクは、KASIA,KOTOよりお選びください。

Ottoman cm 68

		B (ファブリック)	A (ファブリック)	E (ファブリック)	S (ファブリック)	L (ファブリック)	M (ファブリック)	BETA (レザー)	ALFA GAMMA (レザー)	K (レザー)
HP4M	オットマン	438,900	445,500	454,300	465,300	481,800	541,200	541,200	563,200	602,800

HP4M

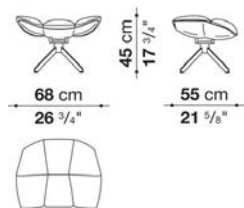

N.B. / 注意事項

脚部：ホワイト09010、ブラック01510、オレンジ05710、ライトブルー08110、アシッドグリーン04510よりお選びください。  
 シェル：ホワイト0010B、ブラック0015Nよりお選びください。  
 ※追加カバーは、別紙「HP4RK」よりお選びください。  
 ※レザーKランクは、KASIA,KOTOよりお選びください。

## Additional cover

		B (ファブリック)	A (ファブリック)	E (ファブリック)	S (ファブリック)	L (ファブリック)	M (ファブリック)	BETA (レザー)	ALFA GAMMA (レザー)	K (レザー)	
追加カバー											
H1GRK	回転式アームチェア *1	85,800	100,100	118,800	144,100	181,500	280,500	280,500	339,900	509,300	
H2GRK	回転式アームチェア、スナグサイド *2	92,400	107,800	126,500	151,800	190,300	354,200	354,200	424,600	633,600	
H3GRK	回転式アームチェア、スナグサイド、ヘッドレスト *3	110,000	128,700	150,700	180,400	226,600	431,200	431,200	517,000	767,800	
H4GRK	回転式アームチェア、アームレスト *4	92,400	107,800	126,500	151,800	190,300	354,200	354,200	424,600	633,600	
HP4RK	オットマン *5	36,300	42,900	48,400	58,300	73,700	119,900	119,900	138,600	198,000	

## N.B. / 注意事項

- \* 1 H1G、H1M用の追加カバーとなります。
  - \* 2 H2G、H2M用の追加カバーとなります。
  - \* 3 H3G、H3M用の追加カバーとなります。
  - \* 4 H4G、H4M用の追加カバーとなります。
  - \* 5 HP4、HP4M用の追加カバーとなります。
- ※レザーランクは、KASIA,KOTOよりお選びください。



TECHNICAL SPECIFICATIONS / 技術情報：

内部構造	鋼管及び成形鋼材
内部充填材	Bayfit®(バイエル社製)低温成形発泡ポリウレタン ポリエステルファイバーカバー
座面充填材	Bayfit®(バイエル社製)低温成形発泡ポリウレタン ポリエステルファイバーカバー
脚部	ブロンズニッケル塗装または、共にブラッシュド銅仕上げ上ダイキャストアルミニウム
脚部先端	熱可塑性プラスチック
表面張地	ファブリック

Sofa cm 225

		B (ファブリック)	A (ファブリック)	E (ファブリック)	S (ファブリック)	L (ファブリック)				
HS225	ソファ (塗装仕上)	2,069,100	2,135,100	2,213,200	2,315,500	2,466,200				
HS225_A	ソファ (カッパー仕上)	2,105,400	2,171,400	2,249,500	2,350,700	2,501,400				
追加カバー										
HS225RK	ソファ	420,200	480,700	551,100	644,600	784,300				

HS225

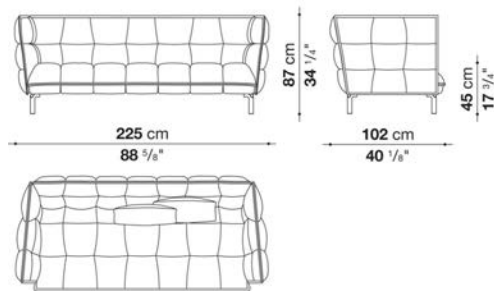

N.B. / 注意事項

脚部：ブロンズニッケル塗装0174B、または、カッパー塗装0171Rよりお選びください。

※バッククッションは含まれておりません。オプションにて「バッククッションHS55(55x30) x 1個 + HS55C(55x40) x 1個」を追加されることをお勧めします。

Sofa cm 261

		B (ファブリック)	A (ファブリック)	E (ファブリック)	S (ファブリック)	L (ファブリック)				
HS261	ソファ (塗装仕上)	2,347,400	2,423,300	2,512,400	2,630,100	2,803,900				
HS261_A	ソファ (カッパー仕上)	2,382,600	2,458,500	2,547,600	2,666,400	2,839,100				
追加カバー										
HS261RK	ソファ	496,100	564,300	647,900	755,700	916,300				

HS261

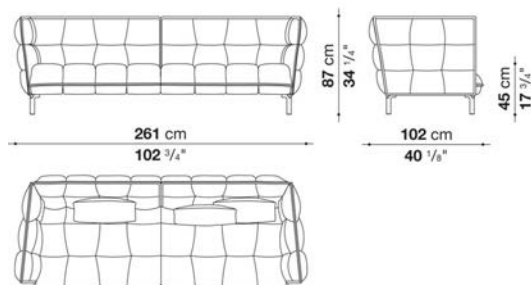

N.B. / 注意事項

脚部：ブロンズニッケル塗装0174B、または、カッパー塗装0171Rよりお選びください。

※バッククッションは含まれておりません。オプションにて「バッククッションHS55(55x30) x 1個 + HS55C(55x40) x 2個」を追加されることをお勧めします。

## Optional cushions

		B (ファブリック)	A (ファブリック)	E (ファブリック)	S (ファブリック)	L (ファブリック)	BETA (レザー)	ALFA GAMMA (レザー)	K (レザー)		
<b>HS55</b>	オプションナルクッション 55 x 30cm	<b>39,600</b>	<b>44,000</b>	<b>48,400</b>	<b>53,900</b>	<b>62,700</b>	<b>82,500</b>	<b>92,400</b>	<b>118,800</b>		
<b>HS55C</b>	オプションナルクッション 55 x 40cm	<b>44,000</b>	<b>50,600</b>	<b>53,900</b>	<b>62,700</b>	<b>72,600</b>	<b>91,300</b>	<b>101,200</b>	<b>129,800</b>		
追加カバー											
<b>HS55RK</b>	オプションナルクッション 55 x 30cm	<b>20,900</b>	<b>24,200</b>	<b>27,500</b>	<b>33,000</b>	<b>39,600</b>	<b>60,500</b>	<b>70,400</b>	<b>94,600</b>		
<b>HS55CRK</b>	オプションナルクッション 55 x 40cm	<b>23,100</b>	<b>27,500</b>	<b>30,800</b>	<b>39,600</b>	<b>48,400</b>	<b>69,300</b>	<b>81,400</b>	<b>110,000</b>		



## TECHNICAL SPECIFICATIONS / 技術情報 :

シェル構造	ステインドスモークオーク
フレームベルト	ポリプロピレン
内部充填材	成形ポリウレタン
アームレスト	レザーsteelプレート(PJ85FN-PJ99FN-PJ99DN)
ヘッドレスト	ポリエステルファイバー コットンカバー steelプレート ( バラスト ) (PJP)
サポートフレーム	steelブライトクロームメッキ(PJ85FN-PJ99FN-PJ99DN)
脚部	熱処理無垢木材 ( アッシュ ) (PJ99DN)
脚部先端	熱可塑性プラスチック
表面張地	天然皮革(PJ85FN-PJ99FN-PJ99DN)
表面張地	天然皮革 モンゴリアンラム毛皮(PJ99FAN-PJ99DAN)

## Armchair with medium back cm h. 85

		BETA (レザー)	ALFA GAMMA (レザー)	K (レザー)					
PJ85FN	85ミディアムバック	1,036,200	1,177,000	1,225,400					

## PJ85FN

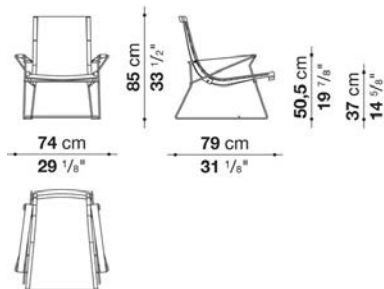

## N.B. / 注意事項

フレーム：ステインドスモークオーク0394Tとなります。

脚部：クロームスチール0110Mとなります。

ベルト：ダブグレー0280T、ブラック0154N、またはオレンジ0280Tよりお選びください。

※KANUを張った場合の縁取り(レザー)の組み合わせは、KANU100とGAMMA117、KANU300とGAMMA340、KANU150とGAMMA199となります。

※レザーKランクは、KANU,KASIA,KOTOよりお選びください。

## Armchair with high back cm h. 99

		B (ファブリック)	A (ファブリック)	E (ファブリック)	S (ファブリック)	L (ファブリック)	M (ファブリック)	BETA (レザー)	ALFA GAMMA (レザー)	K (レザー)
PJ99FN	99ハイバック							1,234,200	1,402,500	1,453,100
PJ99FAN	99ハイバック(ファー付き)							1,520,200	1,728,100	1,778,700
PJP	ヘッドレストクッション	86,900	90,200	94,600	100,100	111,100	149,600	149,600	167,200	201,300

## PJ99FN

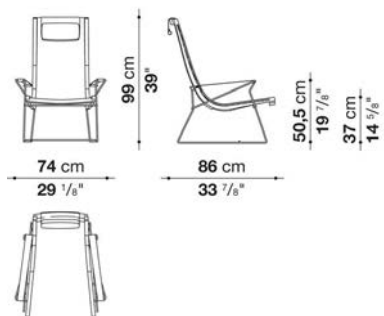

## N.B. / 注意事項

フレーム：ステインドスモークオーク0394Tとなります。

脚部：クロームスチール0110Mとなります。

ベルト：ダブグレー0280T、ブラック0154N、またはオレンジ0570Aよりお選びください。

※KANUを張った場合の縁取り(レザー)の組み合わせは、KANU100とGAMMA117、KANU300とGAMMA340、KANU150とGAMMA199となります。

※レザーKランクは、KANU,KASIA,KOTOよりお選びください。

※モンゴリアンファーは取り外しできます。



## Rocking armchair with high back cm h. 96

		BETA (レザー)	ALFA GAMMA (レザー)	K (レザー)					
PJ99DN	96 rocking chair	1,357,400	1,542,200	1,598,300					
PJ99DAN	96 rocking chair (fur)	1,664,300	1,889,800	1,943,700					

## PJ99DN

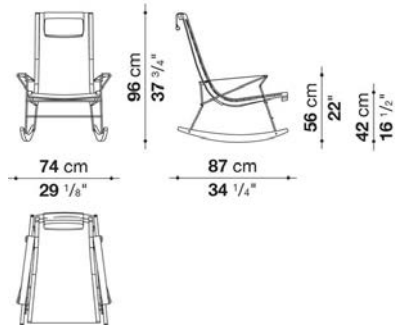

## N.B. / 注意事項

フレーム・ロッカー部：ステインドスモークオーク0394Tとなります。

脚部：クロームスチール0110Mとなります。

ベルト：ダブグレー0280T、ブラック0154N、またはオレンジ0570Aよりお選びください。

※KANUを張った場合の縁取り(レザー)の組み合わせは、KANU100とGAMMA117、KANU300とGAMMA340、KANU150とGAMMA199となります。

※レザーKランクは、KANU,KASIA,KOTOよりお選びください。

※モンゴリアンファーは取り外しできます。



TECHNICAL SPECIFICATIONS / 技術情報：

内部構造	鋼管及び成形鋼材
内部構造充填材	Bayfit®(バイエル社製)低温成形発泡ポリウレタン、ポリエステルファイバー
ヘッドレストクッション充填材	成形ポリウレタン、ポリエステルファイバー
ヘッドレスト固定材	マグネット
サポートフレーム	ブロンズニッケル塗装または、スチールブライトクロームメッキ
ランナー	熱可塑性プラスチック
表面張地	ファブリックまたは天然皮革

Chaise longue cm 61

		B (ファブリック)	A (ファブリック)	E (ファブリック)	S (ファブリック)	L (ファブリック)	M (ファブリック)	BETA (レザー)	ALFA GAMMA (レザー)	K (レザー)
LS5	シエーズロング (塗装仕上)	911,900	922,900	954,800	983,400	1,035,100	1,068,100	1,068,100	1,147,300	1,260,600
LS5_C	シエーズロング (クローム仕上)	992,200	1,003,200	1,032,900	1,061,500	1,114,300	1,148,400	1,148,400	1,225,400	1,339,800
追加カバー										
LS5_SRK	シエーズロング	178,200	187,000	215,600	240,900	287,100	339,900	339,900	386,100	485,100

LS5

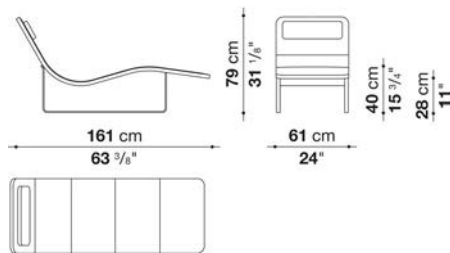

N.B. / 注意事項

脚部：ブロンズニッケル塗装0174B、または、クロームスチール0110Mよりお選びください。

※ヘッドレストクッション(LS5\_P)は別売りとなります。別紙よりお選びください。

※ヘッドレストクッションには磁石が内蔵されており、ペースメーカーをご使用の方に危害を及ぼす可能性があります。また磁石は磁気カード、クレジットカード、電子機器にダメージを及ぼす可能性もあります。

※レザークランクは、KANU,KASIA,KOTOよりお選びください。

Additional cushions

		B (ファブリック)	A (ファブリック)	E (ファブリック)	S (ファブリック)	L (ファブリック)	M (ファブリック)	BETA (レザー)	ALFA GAMMA (レザー)	K (レザー)
LS5_P	ヘッドレストクッション	82,500	85,800	91,300	93,500	101,200	106,700	106,700	122,100	133,100
追加カバー										
LS5_PRK	ヘッドレストクッション	31,900	33,000	38,500	41,800	48,400	48,400	48,400	50,600	61,600

N.B. / 注意事項

※ヘッドレストクッションには磁石が内蔵されており、ペースメーカーをご使用の方に危害を及ぼす可能性があります。また磁石は磁気カード、クレジットカード、電子機器にダメージを及ぼす可能性もあります。

※レザークランクは、KANU,KASIA,KOTOよりお選びください。



TECHNICAL SPECIFICATIONS / 技術情報 :

充填材	低温成形発泡ポリウレタン ポリエステルファイバー
弾性中材	熱可塑性エラストマー、発泡ポリウレタン
フレーム	ポリエチレン
脚部カバー	ナイロン
ボトムベースカバー	100%ジユート生地
脚部先端	熱可塑性プラスチック
表面張地	ファブリックまたは天然皮革

## Armchair Bambola cm 119

		B (ファブリック)	A (ファブリック)	E (ファブリック)	S (ファブリック)	L (ファブリック)	M (ファブリック)	BETA (レザー)	ALFA GAMMA (レザー)	K (レザー)
LBA1	バンボラ アームチェア	1,048,300	1,073,600	1,112,100	1,134,100	1,205,600	1,474,000	1,474,000	1,547,700	2,024,000
追加カバー										
LBA1_RK	バンボラ アームチェア	223,300	248,600	287,100	309,100	381,700	649,000	649,000	722,700	1,199,000

## LBA1

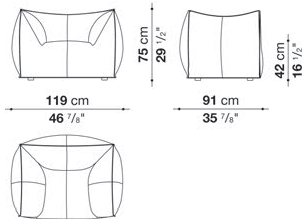

## N.B. / 注意事項

- ※レザーランクは、KASIA,KOTOのみお選びいただけます。
- ※カバーリング仕様です。
- ※カバーは2021年以前に製造されたLB1 / LE BAMBOLE'07に装着できません。



TECHNICAL SPECIFICATIONS / 技術情報 :

充填材	低温成形発泡ポリウレタン ポリエステルファイバー
弾性中材	熱可塑性エラストマー、発泡ポリウレタン
フレーム	ポリエチレン
脚部カバー	ナイロン
ボトムベースカバー	100%ジュート生地
脚部先端	熱可塑性プラスチック
表面張地	ファブリックまたは天然皮革





---

TECHNICAL SPECIFICATIONS / 技術情報 :

充填材	低温成形発泡ポリウレタン、ポリエステルファイバー
弾性中材	熱可塑性エラストマー、発泡ポリウレタン
フレーム	ポリエチレン
脚部カバー	ナイロン
ボトムベースカバー	100%ジユート生地
脚部先端	熱可塑性プラスチック
表面張地	ファブリックまたは天然皮革



## Bibambola sofa cm 169

		B (ファブリック)	A (ファブリック)	E (ファブリック)	S (ファブリック)	L (ファブリック)	BETA (レザー)	ALFA GAMMA (レザー)	K (レザー)		
LBA2	ビバンボラ ソファ	1,476,200	1,509,200	1,559,800	1,588,400	1,684,100	2,036,100	2,132,900	2,762,100		
追加カバー											
LBA2_RK	ビバンボラ ソファ	295,900	328,900	379,500	408,100	503,800	855,800	951,500	1,581,800		

LBA2

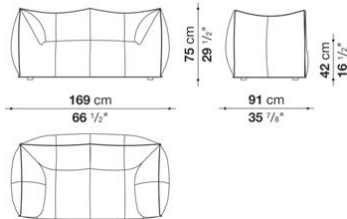

## N.B. / 注意事項

- ※レザーKランクは、KASIA,KOTOのみお選びいただけます。
- ※カバーリング仕様です。
- ※カバーは2021年以前に製造されたLB2 / LE BAMBOLE'07に装着できません。

## Granbambola sofa cm 244

		B (ファブリック)	A (ファブリック)	E (ファブリック)	S (ファブリック)	L (ファブリック)	BETA (レザー)	ALFA GAMMA (レザー)	K (レザー)		
LBA3	グランバンボラ ソファ	2,152,700	2,204,400	2,280,300	2,323,200	2,468,400	2,986,500	3,135,000	4,101,900		
LBA65C	オプションクッション 65 x 55cm	83,600	88,000	92,400	94,600	105,600	144,100	152,900	211,200		
追加カバー											
LBA3_RK	グランバンボラ ソファ	401,500	454,300	530,200	573,100	718,300	1,235,300	1,384,900	2,351,800		
LBA65CRK	オプションクッション 65 x 55cm	34,100	37,400	42,900	45,100	55,000	93,500	103,400	160,600		

LBA3

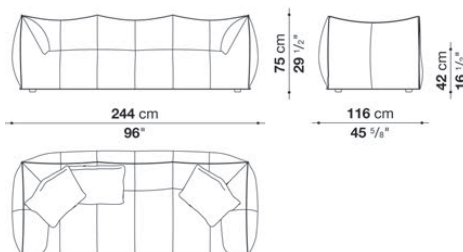

## N.B. / 注意事項

- ※バッククッションは含まれておりません。オプションにて「バッククッションLBA65C(65x55)」3個を追加されることをお勧めします。
- ※レザーKランクは、KASIA,KOTOのみお選びいただけます。
- ※カバーリング仕様です。
- ※カバーは2021年以前に製造されたLB3 / LE BAMBOLE'07に装着できません。



TECHNICAL SPECIFICATIONS / 技術情報 :

充填材	低温成形発泡ポリウレタン、ポリエステルファイバー
弾性中材	熱可塑性エラストマー、発泡ポリウレタン
フレーム	ポリエチレン
脚部カバー	ナイロン
ボトムベースカバー	100%ジユート生地
脚部先端	熱可塑性プラスチック
表面張地	ファブリックまたは天然皮革

## Bibambola sofa cm 169 / LE BAMBOLE x Stella McCartney

		MC (ファブリック)							
LBA2_MC	ビバンボラ ソファ (LE BAMBOLE x Stella McCartney)	1,937,100							
追加カバー									
LBA2RK_MC	ビバンボラ ソファ (LE BAMBOLE x Stella McCartney)	579,700							

## LBA2\_MC

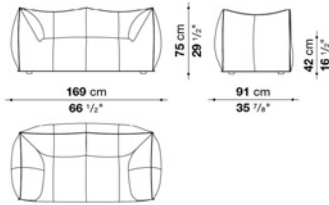

## N.B. / 注意事項

専用ファブリック (フンギフォレスト) となります。

※カバーリング仕様です。

※カバーは2021年以前に製造されたLB2 / LE BAMBOLE'07に装着できません。

## Granbambola sofa cm 244 / LE BAMBOLE x Stella McCartney

		MC (ファブリック)							
LBA3_MC	グランバンボラ ソファ (LE BAMBOL E x Stella McCartney)	2,839,100							
LBA65C_MC	オプションクッション 65 x 55cm (LE BAMBOLE x Stella McCartney)	121,000							
追加カバー									
LBA3RK_MC	グランバンボラ ソファ (LE BAMBOL E x Stella McCartney)	825,000							
LBA65CRK_MC	オプションクッション 65 x 55cm (LE BAMBOLE x Stella McCartney)	63,800							

## LBA3\_MC

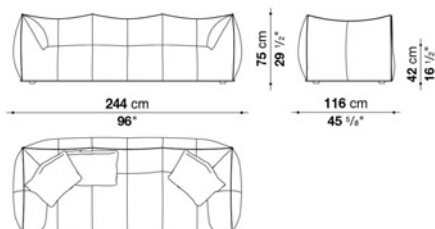

## N.B. / 注意事項

専用ファブリック (フンギフォレスト) となります。

※バッククッションは含まれておりません。オプションにて「バッククッションLBA65C\_MC(65x55)」3個を追加されることをお勧めします。

※カバーリング仕様です。

※カバーは2021年以前に製造されたLB3 / LE BAMBOLE'07に装着できません。



## TECHNICAL SPECIFICATIONS / 技術情報 :

内部構造	プラスチックシェル
内部構造充填材 (厚革仕様)	Bayfit®(バイエル社製)低温整形発泡ポリウレタン
内部構造充填材 (貼地仕様)	Bayfit®(バイエル社製)低温整形発泡ポリウレタン 成形ポリウレタン ポリエステルファイバー
十字形回転ベース (厚革仕様)	ブロンズニッケル塗装 アルミニウムラミネート 押出材 または、ブライتكロームスチールラミネート
十字形回転ベース (貼地仕様)	ブロンズニッケル マスタードイエロー プラム ブラック塗装アルミニウムラミネート押出材 または、ブライتكロームスチールラミネート
サポートフレーム(MPR_1-MPRI-1)	ブライتكロームメッキブラック塗装、または、ブロンズニッケル塗装スチール鋼管、成形鋼材
回転ベースフレーム(MPGL-MPGIL)	ダイキャストアルミニウム 成形鋼材 無垢木材 / スモークステイン・オーク
脚部先端	熱可塑性プラスチック
表面張地 (厚革仕様)	ナチュラル ブラック アイボリー ダブルグレー ダークブラウン
表面張地 (貼地仕様)	ファブリック (推奨素材のみ)

Small swivel armchair in thick leather cm 75

		Embossed thick leather (レザー)	Thick leather (レザー)						
MPG	回転式ラウンジチェア (塗装仕上)	1,521,300	1,521,300						
MPG_C	回転式ラウンジチェア (クローム仕上)	1,665,400	1,665,400						
MPG_CN	回転式ラウンジチェア (ブラッククローム仕上)	1,764,400	1,764,400						

MPG

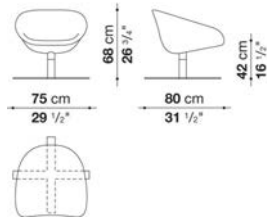

N.B. / 注意事項

脚部：ブラック塗装0150L、ブロンズニッケル塗装0174B、クロームスチール0110M、または、ブラッククロームスチール0178Cよりお選びください。  
 張地：厚革（ミルクホワイト1121104、ナチュラル1121300、ブラック1121150、ダークブラウン1121350、ダブグレー1121280、アイボリー1121201）、または、エンボス厚革（ナチュラル1136100、ブラック1136150、ダークブラウン1136350、ホルダー1136750、マッドグリーン1136420、ボトルグリーン113640）よりお選びください。

Small upholstered swivel armchair cm 75

		E (ファブリック)	S (ファブリック)	L (ファブリック)					
MPGI5	回転式ラウンジチェア (塗装仕上)	908,600	919,600	971,300					
MPGI5_C	回転式ラウンジチェア (クローム仕上)	1,007,600	1,018,600	1,067,000					
MPGI5_CN	回転式ラウンジチェア (ブラッククローム仕上)	1,107,700	1,118,700	1,166,000					

MPGI5

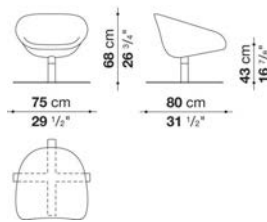

N.B. / 注意事項

脚部：ブラック塗装0150L、ブロンズニッケル塗装0174B、クロームスチール0110M、または、ブラッククロームスチール0178Cよりお選びください。

Small swivel armchair in thick leather cm 79

		Embossed thick leather (レザー)	Thick leather (レザー)						
MPGL	回転式ラウンジチェア (オーク)	1,646,700	1,646,700						

MPGL

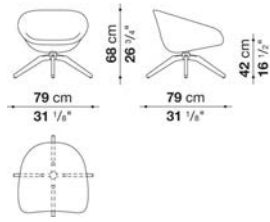

N.B. / 注意事項

脚部：ステインドスモークオーク0394Tとなります。  
 張地：厚革（ミルクホワイト1121104、ナチュラル1121300、ブラック1121150、ダークブラウン1121350、ダブグレー1121280、アイボリー1121201）、または、エンボス厚革（ナチュラル1136100、ブラック1136150、ダークブラウン1136350、ボルドー1136750、マッドグリーン1136420、ポトルグリーン113640）よりお選びください。

Small upholstered swivel armchair cm 79

		E (ファブリック)	S (ファブリック)	L (ファブリック)					
MPGIL	回転式ラウンジチェア (オーク)	981,200	1,010,900	1,057,100					

MPGIL

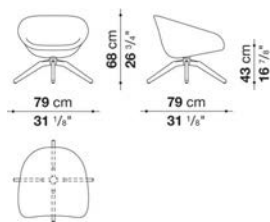

N.B. / 注意事項

脚部：ステインドスモークオーク0394Tとなります。

## Swivel relax armchair cm 78

		Embossed thick leather (レザー)	Thick leather (レザー)	ALFA GAMMA (レザー)	K (レザー)				
MPRN	回転式ラウンジチェア (塗装仕上)	2,140,600	2,140,600	2,362,800	2,528,900				
MPRN_C	回転式ラウンジチェア (クローム仕上)	2,283,600	2,283,600	2,459,600	2,630,100				
MPRN_CN	回転式ラウンジチェア (ブラッククローム仕上)	2,382,600	2,382,600	2,574,000	2,745,600				

## MPRN

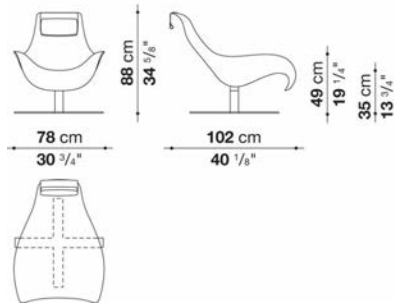

## N.B. / 注意事項

脚部：ブラック塗装0150L、ブロンズニッケル塗装0174B、クロームスチール0110M、または、ブラッククロームスチール0178Cよりお選びください。  
張地：厚革（ミルクホワイト1121104、ナチュラル1121300、ブラック1121150、ダークブラウン1121350、ダブグレー1121280、アイボリー1121201）、エンボス厚革（ナチュラル1136100、ブラック1136150、ダークブラウン1136350、ホルダー1136750、マッドグリーン1136420、ボトルグリーン113640）またはレザーALFA、Kランクよりお選びください。GAMMAは、お選びいただけません。

※ヘッドレストクッション（MPRP）を別途お選びください。  
※レザーKランクは、KASIA,KOTOよりお選びください。

## Swivel upholstered relax armchair cm 75

		E (ファブリック)	S (ファブリック)	L (ファブリック)					
MPRI	回転式ラウンジチェア (塗装仕上)	1,059,300	1,071,400	1,127,500					
MPRI_C	回転式ラウンジチェア (クローム仕上)	1,201,200	1,214,400	1,269,400					
MPRI_CN	回転式ラウンジチェア (ブラッククローム仕上)	1,301,300	1,313,400	1,369,500					

## MPRI

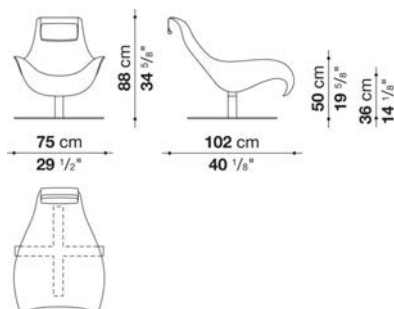

## N.B. / 注意事項

脚部：ブラック塗装0150L、ブロンズニッケル塗装0174B、クロームスチール0110M、または、ブラッククロームスチール0178Cよりお選びください。

※ヘッドレストクッション（MPRP）を別途お選びください。

Relax armchair with tilting mechanism cm 78

		Embossed thick leather (レザー)	Thick leather (レザー)	ALFA GAMMA (レザー)	K (レザー)					
MPRN_1	ラウンジチェア (塗装仕上 / クローム仕上)	2,280,300	2,280,300	2,596,000	2,766,500					
MPRN_1CN	ラウンジチェア (ブラッククローム仕上)	2,436,500	2,436,500	2,752,200	2,922,700					

MPRN\_1

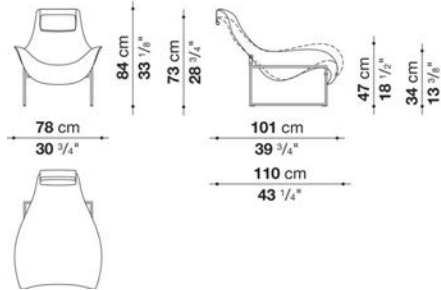

N.B. / 注意事項

脚部：ブラック塗装0150L、ブロンズニッケル塗装0174B、クロームスチール0110M、または、ブラッククロームスチール0178Cよりお選びください。

張地：厚革 (ミルクホワイト1121104、ナチュラル1121300、ブラック1121150、ダークブラウン1121350、ダブグレー1121280、アイボリー1121201)、エンボス厚革 (ナチュラル1136100、ブラック1136150、ダークブラウン1136350、ボルドー1136750、マッドグリーン1136420、ボトルグリーン113640)、またはレザーALFA、Kランクよりお選びください。GAMMAは、お選びいただけません。

※ヘッドレストクッション (MPRP) を別途お選びください。  
 ※レザーKランクは、KASIA,KOTOよりお選びください。

Upholstered relax armchair in thick leather with tilting mechanism cm 75

		E (ファブリック)	S (ファブリック)	L (ファブリック)						
MPRI_1	ラウンジチェア(塗装仕上 / クローム仕上)	1,156,100	1,169,300	1,210,000						
MPRI_1CN	ラウンジチェア (ブラッククローム仕上)	1,311,200	1,323,300	1,365,100						

MPRI\_1

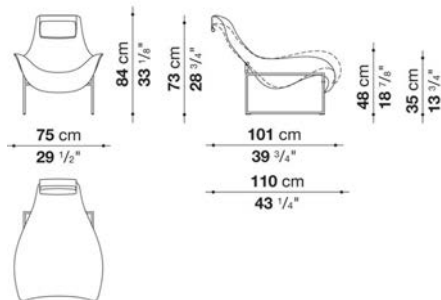

N.B. / 注意事項

脚部：ブラック塗装0150L、ブロンズニッケル塗装0174B、クロームスチール0110M、または、ブラッククロームスチール0178Cよりお選びください。

※ヘッドレストクッション (MPRP) を別途お選びください。



## Headrest cushion

		B (ファブリック)	A (ファブリック)	E (ファブリック)	S (ファブリック)	L (ファブリック)	M (ファブリック)	BETA (レザー)	ALFA GAMMA (レザー)	K (レザー)	
MPRP	ヘッドレストクッション	42,900	46,200	51,700	58,300	67,100	91,300	91,300	101,200	123,200	

## N.B. / 注意事項

ヘッドレストウエイト：ブラック塗装0150L、ブロンズニッケル塗装0174B、クロームスチール0110M、または、ブラッククロームスチール0178Cよりお選びください。

※レザーKランクは、KASIA,KOTOよりお選びください。



## TECHNICAL SPECIFICATIONS / 技術情報 :

内部構造	鋼管及び成形鋼材
内部構造充填材	Bayfit®(バイエル社製)低温成形発泡ポリウレタン ポリエステルファイバーカバー
座面クッション充填材	成形ポリウレタン ポリエステルファイバー ポリエステルファイバーカバー (ME100-ME100_1-ME100_1L-ME62-ME62_1)
座面クッション充填材	密度の異なる成形ポリウレタン ポリエステルファイバーカバー (ME84-ME84_L)
ヘッドレストクッション充填材	ポリエステルファイバー コットンカバー
ヘッドレスト固定部材	マグネット
腰部クッション充填材	ポリエステルファイバー コットンカバー
サポートフレーム	パフ仕上ダイキャストアルミニウム アルミニウム押出材 (ME84-ME100_1-ME62_1)
サポートフレーム	パフ仕上ラミネートアルミニウム アルミニウム押出材 (ME100)
サポートフレーム	スチール (ME62)
脚部先端	熱可塑性プラスチック
表面張地	ファブリックまたは天然皮革
ベースフレーム	スチール 木質 (ME100_1L-ME84_L)

Swivel armchair cm 100 (Round base frame)

		B (ファブリック)	A (ファブリック)	E (ファブリック)	S (ファブリック)	L (ファブリック)	BETA (レザー)	ALFA GAMMA (レザー)	K (レザー)		
ME100	回転式ラウンジチェア (ブライトブラッシュ仕上)	852,500	874,500	910,800	957,000	1,049,400	1,068,100	1,213,300	1,333,200		
追加カバー											
ME100_SRK	回転式ラウンジチェア	191,400	211,200	238,700	272,800	368,500	452,100	513,700	621,500		

ME100

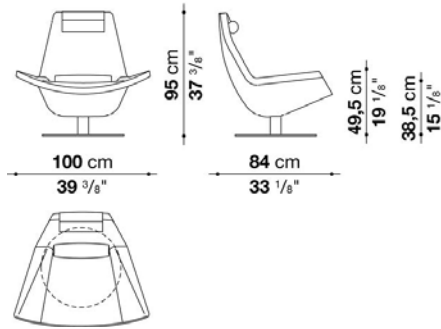

N.B. / 注意事項 脚部(ラウンドベース) : ブライトブラッシュアルミ0189Aとなります。

※ヘッドレストクッション(ME\_P)は別売りとなります。  
 ※レザーKランクは、KASIA,KOTOよりお選びください。

Swivel armchair cm 100 (Steel base frame)

		B (ファブリック)	A (ファブリック)	E (ファブリック)	S (ファブリック)	L (ファブリック)	BETA (レザー)	ALFA GAMMA (レザー)	K (レザー)		
ME100_1	回転式ラウンジチェア (塗装仕上 / ブライトブラッシュ仕上)	828,300	851,400	884,400	930,600	1,026,300	1,047,200	1,188,000	1,311,200		

ME100\_1

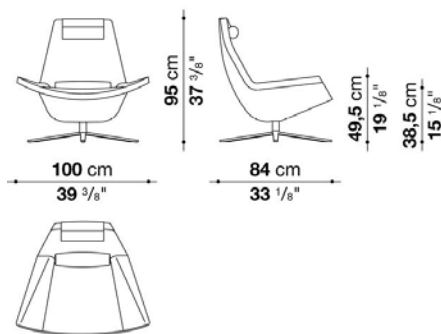

N.B. / 注意事項 脚部 : ブロンズニッケル塗装0174B、または、ブライトブラッシュアルミ0189Aよりお選びください。

※ヘッドレストクッション(ME\_P)は別売りとなります。  
 ※追加カバーは別紙 \* 1よりお選びください。  
 ※レザーKランクは、KASIA,KOTOよりお選びください。

Swivel armchair cm 100 (Oak base frame)

		B (ファブリック)	A (ファブリック)	E (ファブリック)	S (ファブリック)	L (ファブリック)	BETA (レザー)	ALFA GAMMA (レザー)	K (レザー)		
ME100_1L	回転式ラウンジチェア(オーク)	928,400	950,400	985,600	1,030,700	1,125,300	1,147,300	1,289,200	1,410,200		

ME100\_1L

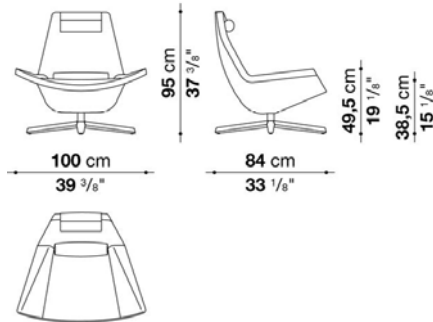

N.B. / 注意事項

脚部(メタル部) : ライトオーク0374C(ブライトブラッシュアルミ0189A)、ブラックオーク0381N(クロームスチール0110M)、グレーオーク0378G(ブラッククローム塗装アルミニウム0170M)、またはステインドスモークオーク0394T(ブラッククローム塗装アルミニウム0170M)よりお選びください。

- ※ヘッドレストクッション(ME\_P)は別売りとなります。
- ※追加カバーは別紙「ME100\_1SRK」よりお選びください。
- ※レザーKランクは、KASIA,KOTOよりお選びください。

Small swivel armchair cm 84 (Steel base frame)

		B (ファブリック)	A (ファブリック)	E (ファブリック)	S (ファブリック)	L (ファブリック)	BETA (レザー)	ALFA GAMMA (レザー)	K (レザー)		
ME84	回転式ラウンジチェア (塗装仕上 / ブライトブラッシュ仕上)	774,400	787,600	836,000	871,200	958,100	1,006,500	1,142,900	1,255,100		

ME84

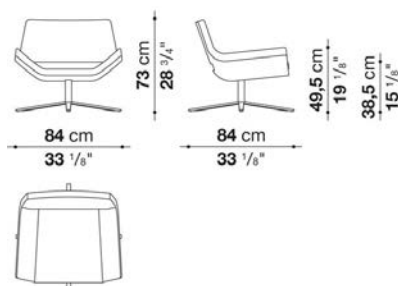

N.B. / 注意事項

脚部 : ブロンズニッケル塗装0174B、または、ブライトブラッシュアルミ0189Aよりお選びください。

- ※追加カバーは別紙「ME84\_RK」よりお選びください。
- ※レザーKランクは、KASIA,KOTOよりお選びください。

Small swivel armchair cm 84 (Oak base frame)

		B (ファブリック)	A (ファブリック)	E (ファブリック)	S (ファブリック)	L (ファブリック)	BETA (レザー)	ALFA GAMMA (レザー)	K (レザー)		
ME84_L	回転式ラウンジチェア(オーク)	874,500	888,800	935,000	971,300	1,057,100	1,107,700	1,243,000	1,356,300		

ME84\_L

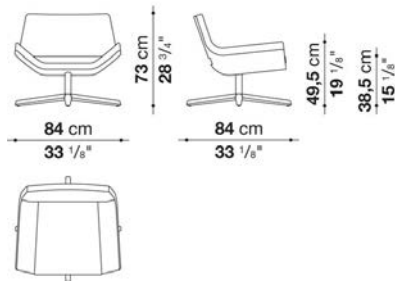

N.B. / 注意事項

脚部(メタル部) : ライトオーク0374C(ブライトブラッシュアルミ0189A)、ブラックオーク0381N(クロームスチール0110M)、グレーオーク0378G(ブラッククローム塗装アルミニウム0170M)、またはステインドスモークオーク0394T(ブラッククローム塗装アルミニウム0170M)よりお選びください。

※追加カバーは別紙 \* 2よりお選びください。  
 ※レザーKランクは、KASIA,KOTOよりお選びください。

Ottoman cm 63

		B (ファブリック)	A (ファブリック)	E (ファブリック)	S (ファブリック)	L (ファブリック)	BETA (レザー)	ALFA GAMMA (レザー)	K (レザー)		
ME62	オットマン (塗装仕上 / クローム仕上)	317,900	324,500	335,500	350,900	380,600	392,700	422,400	464,200		
追加カバー											
ME62_RK	オットマン	72,600	79,200	88,000	99,000	127,600	145,200	165,000	203,500		

ME62

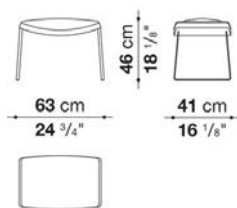

N.B. / 注意事項

脚部 : ブロンズニッケル塗装0174B、または、クロームスチール0110Mよりお選びください。

※レザーKランクは、KASIA,KOTOよりお選びください。

Ottoman cm 63-1

		B (ファブリック)	A (ファブリック)	E (ファブリック)	S (ファブリック)	L (ファブリック)	BETA (レザー)	ALFA GAMMA (レザー)	K (レザー)		
ME62_1	オットマン (ブライトポリッシュド / ブロンズ)	393,800	400,400	413,600	427,900	456,500	469,700	496,100	537,900		
追加カバー											
ME62_IRK	オットマン	72,600	79,200	88,000	99,000	127,600	145,200	165,000	203,500		

ME62\_1

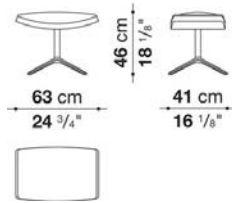

N.B. / 注意事項

脚部：ブロンズニッケル塗装0174B、または、ブライトブラッシュアルミ0189Aよりお選びください。

※レザークランクは、KASIA,KOTOよりお選びください。

Optional cushions

		B (ファブリック)	A (ファブリック)	E (ファブリック)	S (ファブリック)	L (ファブリック)	BETA (レザー)	ALFA GAMMA (レザー)	K (レザー)		
ME_P	ヘッドレストクッション	41,800	47,300	51,700	60,500	80,300	82,500	82,500	92,400		
追加カバー											
ME_PRK	ヘッドレストクッション	33,000	36,300	41,800	47,300	66,000	66,000	69,300	77,000		

N.B. / 注意事項

※ヘッドレストクッションには磁石が内蔵されており、ベースメーカーをご使用の方に危害を及ぼす可能性があります。また磁石は磁気カード、クレジットカード、電子機器にダメージを及ぼす可能性もあります。

※レザークランクは、KASIA,KOTOよりお選びください。

## Additional covers

		B (ファブリック)	A (ファブリック)	E (ファブリック)	S (ファブリック)	L (ファブリック)	BETA (レザー)	ALFA GAMMA (レザー)	K (レザー)		
追加カバー											
ME100_ISRK	回転式ラウンジチェア *1	191,400	211,200	238,700	272,800	368,500	452,100	513,700	621,500		
ME84_RK	回転式ラウンジチェア *2	174,900	187,000	222,200	250,800	332,200	397,100	449,900	544,500		

N.B. / 注意事項

\* 1 ME100\_1、ME100\_1L 用の追加カバーとなります。

\* 2 ME84、ME84\_L 用の追加カバーとなります。

※レザーKランクは、KASIA,KOTOよりお選びください。



TECHNICAL SPECIFICATIONS / 技術情報 :

内部構造	鋼管及び成形鋼材
内部構造充填材	Bayfit®(バイエル社製)低温成形発泡ポリウレタン ポリエステルファイバーカバー
オットマン内部構造充填材	Bayfit®(バイエル社製)低温成形発泡ポリウレタン ポリエステルファイバーカバー
腰部クッション充填材	ポリエステルファイバー コットンカバー (MP100AP-MP100AP_C-MP100ADP)
ヘッドレストクッション充填材	ポリエステルファイバー コットンカバー 錘用鋼板 (MP_P)
サポートフレーム	パフ仕上 ブロンズニッケル塗装または、ブラッククロム塗装 ダイキャストアルミニウム アルミニウム押出材
ベースフレーム	スチール 木質 (ML100AP ML100)
サポートフレーム	ダイキャストアルミニウム(ME100AP MP100 MP63_1)
サポートフレーム	スチール (MP63)
脚部先端	熱可塑性プラスチック
表面張地	ファブリックまたは天然皮革



Swivel armchair with high back cm 100 (Round base frame)

		B (ファブリック)	A (ファブリック)	E (ファブリック)	S (ファブリック)	L (ファブリック)	BETA (レザー)	ALFA GAMMA (レザー)	K (レザー)		
MP100ADP	100ハイバック回転式ラウンジチェア (ブライトブラッシュ仕上)	961,400	990,000	1,025,200	1,070,300	1,136,300	1,302,400	1,391,500	1,604,900		
追加カバー											
MP100ADPRK	100ハイバック回転式ラウンジチェア	135,300	163,900	195,800	239,800	303,600	463,100	548,900	753,500		

MP100ADP

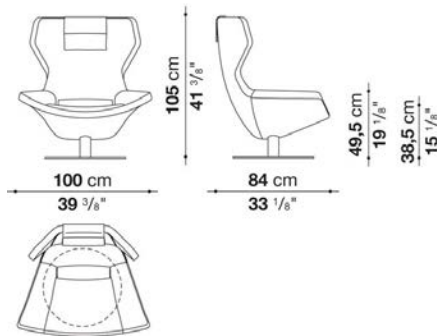

N.B. / 注意事項

脚部(ラウンドベース): ブライトブラッシュアルミ0189Aとなります。

※本体、または本体追加カバーにはランパークッションが付属されています。

※レザーKランクは、KASIA,KOTOよりお選びください。

\*ヘッドレストクッション (MP\_P) は含まれておりません。

Swivel armchair with high back cm 100 (Steel base frame)

		B (ファブリック)	A (ファブリック)	E (ファブリック)	S (ファブリック)	L (ファブリック)	BETA (レザー)	ALFA GAMMA (レザー)	K (レザー)		
MP100AP	100ハイバック回転式ラウンジチェア (塗装仕上 / ブライトブラッシュ仕上)	924,000	951,500	986,700	1,032,900	1,098,900	1,263,900	1,353,000	1,566,400		
MP100AP_C	100ハイバック回転式ラウンジチェア (ブラックローム仕上)	980,100	1,007,600	1,042,800	1,087,900	1,153,900	1,320,000	1,408,000	1,622,500		
追加カバー											
MP100APRK	100ハイバック回転式ラウンジチェア	135,300	163,900	195,800	239,800	303,600	463,100	548,900	753,500		

MP100AP

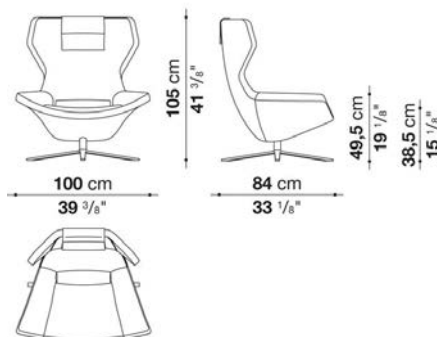

N.B. / 注意事項

脚部: ブライトブラッシュアルミ0189A、ブロンズニッケル塗装0174B、ブラックローム塗装アルミニウム0170Mよりお選びください。

\*ヘッドレストクッション (MP\_P) は含まれておりません。

※レザーKランクは、KASIA,KOTOよりお選びください。

Swivel armchair with high back cm 100 (Oak base frame)

		B (ファブリック)	A (ファブリック)	E (ファブリック)	S (ファブリック)	L (ファブリック)	BETA (レザー)	ALFA GAMMA (レザー)	K (レザー)		
ML100AP	100ハイバック回転式ラウンジチェア (オーク)	1,023,000	1,051,600	1,086,800	1,131,900	1,197,900	1,364,000	1,453,100	1,666,500		
追加カバー											
ML100APRK	100ハイバック回転式ラウンジチェア	135,300	163,900	195,800	239,800	303,600	463,100	548,900	753,500		

ML100AP

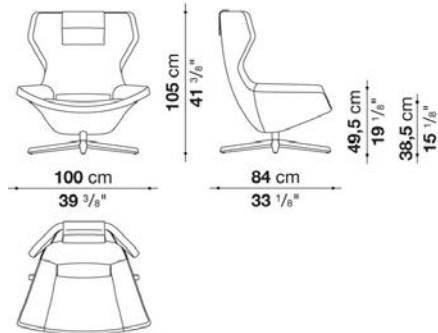

N.B. / 注意事項

脚部(メタル部) : ライトオーク0374C(ブライトブラッシュアルミ0189A)、ブラックオーク0381N(クロームスチール0110M)、グレーオーク0378G(ブラッククローム塗装アルミニウム0170M)、またはステインドスモークオーク0394T(ブラッククローム塗装アルミニウム0170M)よりお選びください。

\*ヘッドレストクッション (MP\_P) は含まれておりません。  
 ※レザーKランクは、KASIA,KOTOよりお選びください。

Swivel armchair with high back cm 100 - Low back (Steel base frame)

		B (ファブリック)	A (ファブリック)	E (ファブリック)	S (ファブリック)	L (ファブリック)	BETA (レザー)	ALFA GAMMA (レザー)	K (レザー)		
MP100	100ローバック回転式ラウンジチェア (塗装仕上 / ブライトブラッシュ仕上)	719,400	742,500	770,000	805,200	856,900	986,700	1,056,000	1,222,100		
MP100_C	100ローバック回転式ラウンジチェア (ブラッククローム仕上)	776,600	798,600	826,100	860,200	911,900	1,041,700	1,111,000	1,278,200		
追加カバー											
MP100RK	100ローバック回転式ラウンジチェア	114,400	136,400	162,800	195,800	246,400	370,700	436,700	596,200		

MP100

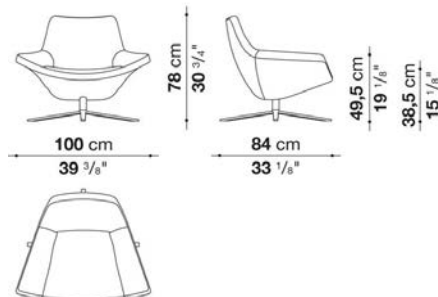

N.B. / 注意事項

脚部 : ブライトブラッシュアルミ0189A、ブロンズニッケル塗装0174B、ブラッククローム塗装アルミニウム0170Mよりお選びください。

※レザーKランクは、KASIA,KOTOよりお選びください。

Swivel armchair with low back cm 100 - Low back (Oak base frame)

		B (ファブリック)	A (ファブリック)	E (ファブリック)	S (ファブリック)	L (ファブリック)	BETA (レザー)	ALFA GAMMA (レザー)	K (レザー)		
ML100	100ローバック回転式ラウンジチェア(オーク)	820,600	842,600	870,100	905,300	957,000	1,086,800	1,155,000	1,322,200		
追加カバー											
ML100RK	100ローバック回転式ラウンジチェア	114,400	136,400	162,800	195,800	246,400	370,700	436,700	596,200		

ML100

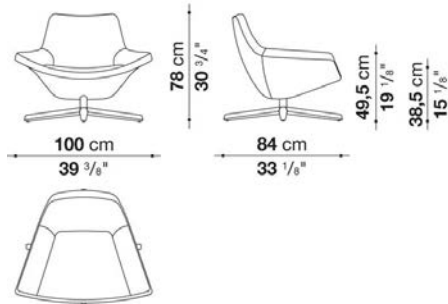

N.B. / 注意事項

脚部(メタル部) : ライトオーク0374C(ブライトブラッシュアルミ0189A)、ブラックオーク0381N(クロームスチール0110M)、グレーオーク0378G(ブラッククローム塗装アルミニウム0170M)、またはステインドスモークオーク0394T(ブラッククローム塗装アルミニウム0170M)よりお選びください。

※レザーKランクは、KASIA,KOTOよりお選びください。

Ottoman cm 63

		B (ファブリック)	A (ファブリック)	E (ファブリック)	S (ファブリック)	L (ファブリック)	BETA (レザー)	ALFA GAMMA (レザー)	K (レザー)		
MP63	63オットマン ( 塗装仕上 / クローム仕上 )	255,200	259,600	270,600	281,600	304,700	314,600	338,800	370,700		
MP63_C	63オットマン ( ブラッククローム仕上 )	276,100	281,600	291,500	302,500	325,600	334,400	358,600	392,700		
追加カバー											
MP63RK	63オットマン	33,000	38,500	47,300	59,400	81,400	91,300	113,300	146,300		

MP63

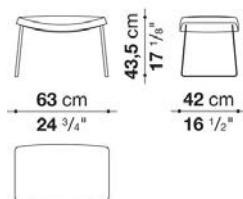

N.B. / 注意事項

脚部 : ブロンズニッケル塗装0174B、クロームスチール0110M、またはブラッククローム塗装アルミニウム0170Mよりお選びください。

※レザーKランクは、KASIA,KOTOよりお選びください。

Ottoman cm 63-1

		B (ファブリック)	A (ファブリック)	E (ファブリック)	S (ファブリック)	L (ファブリック)	BETA (レザー)	ALFA GAMMA (レザー)	K (レザー)		
MP63_1	63オットマン (塗装仕上 / プライ ブラッシュ仕上)	315,700	320,100	331,100	342,100	365,200	375,100	397,100	431,200		
MP63_1C	63オットマン (ブラックローム仕 上)	386,100	390,500	401,500	413,600	436,700	446,600	468,600	501,600		
追加カバー											
MP63_1RK	63オットマン	33,000	38,500	47,300	59,400	81,400	91,300	113,300	146,300		

MP63\_1

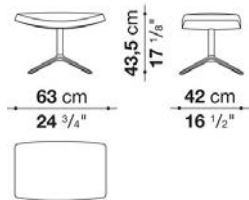

N.B. / 注意事項

脚部：ブライブラッシュアルミ0189A、ブロンズニッケル塗装0174B、ブラックローム塗装アルミニウム0170Mよりお選びください。

※レザーKランクは、KASIA,KOTOよりお選びください。

Optional cushions

		B (ファブリック)	A (ファブリック)	E (ファブリック)	S (ファブリック)	L (ファブリック)	BETA (レザー)	ALFA GAMMA (レザー)	K (レザー)		
MP_P	ヘッドレストクッション	38,500	42,900	47,300	53,900	61,600	75,900	82,500	99,000		
追加カバー											
MP_PRK	ヘッドレストクッション	18,700	23,100	27,500	33,000	41,800	55,000	61,600	77,000		

N.B. / 注意事項

※レザーKランクは、KASIA,KOTOよりお選びください。



---

 TECHNICAL SPECIFICATIONS / 技術情報：

背面及びアームレストクッション充填材	Bayfit®(バイエル社製)低温成形発泡ポリウレタン ポリエステルファイバーカバー ポリエステルファイバー
シート内部フレーム	塗装鋼管及び成形鋼材 木製積層パネル 成形ポリウレタン
座面内部構造充填材	成形ポリウレタン 羽毛 ポリエステルファイバーカバー
背面クッション(M60C)	羽毛 ポリウレタン断面材 ボックススタイル
背面クッション及びローラー(M60CP)	羽毛 ポリウレタン断面材 ポリエステルファイバー ボックススタイル及びローラー
サポートフレーム	ブラッククローム塗装 ピューター仕上 ブロンズニッケル塗装または、パフ仕上ダイキャストアルミニウム 押出材
脚部先端	熱可塑性プラスチック
表面張地	ファブリックまたは、天然皮革

## Sofa cm 203 (depth cm 89)

		B (ファブリック)	A (ファブリック)	E (ファブリック)	S (ファブリック)	L (ファブリック)	M (ファブリック)	BETA (レザー)	ALFA GAMMA (レザー)	K (レザー)	
9M206	ソファ	1,919,500	1,964,600	2,014,100	2,088,900	2,186,800	2,521,200	2,521,200	2,726,900	3,092,100	
追加カバー											
9M206RK	ソファ	239,800	279,400	324,500	392,700	480,700	781,000	781,000	964,700	1,292,500	

9M206

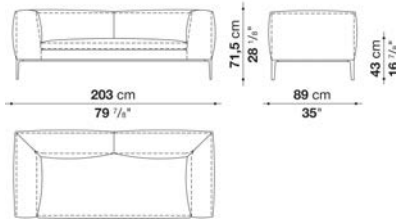

## N.B. / 注意事項

脚部：ブロンズニッケル塗装0174B、ビューター塗装0259V、ブラッククローム塗装アルミニウム0170M、または、ブライトブラッシュアルミ0189Aよりお選びください。

※クッション：「オプションクッション」1個を追加されることをお勧めします。

※レザーKランクは、KASIA,KOTOよりお選びください。

\*レザーの場合は、カバーリング仕様ではありません。

## sofa cm 223 ( 1 seat cushion ) (depth cm 89)

		B (ファブリック)	A (ファブリック)	E (ファブリック)	S (ファブリック)	L (ファブリック)	M (ファブリック)	BETA (レザー)	ALFA GAMMA (レザー)	K (レザー)	
9M226_1	ソファ	2,077,900	2,119,700	2,169,200	2,234,100	2,333,100	2,883,100	2,883,100	3,010,700	3,518,900	
追加カバー											
9M226_1RK	ソファ	250,800	290,400	334,400	394,900	484,000	992,200	992,200	1,109,900	1,576,300	

9M226\_1

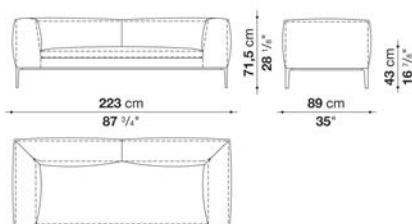

## N.B. / 注意事項

脚部：ブロンズニッケル塗装0174B、ビューター塗装0259V、ブラッククローム塗装アルミニウム0170M、または、ブライトブラッシュアルミ0189Aよりお選びください。

※クッション：「アームレストクッション」1個、「オプションクッション」1個を追加されることをお勧めします。

※レザーKランクは、KASIA,KOTOよりお選びください。

\*レザーの場合は、カバーリング仕様ではありません。

## sofa cm 223 ( 2 seat cushions ) (depth cm 89)

		B (ファブリック)	A (ファブリック)	E (ファブリック)	S (ファブリック)	L (ファブリック)	M (ファブリック)	BETA (レザー)	ALFA GAMMA (レザー)	K (レザー)
9M226_2	ソファ	2,077,900	2,119,700	2,169,200	2,234,100	2,333,100	2,883,100	2,883,100	3,010,700	3,518,900
追加カバー										
9M226_2RK	ソファ	250,800	290,400	334,400	394,900	484,000	992,200	992,200	1,109,900	1,576,300

9M226\_2

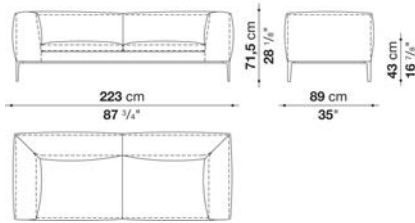

## N.B. / 注意事項

脚部：ブロンズニッケル塗装0174B、ビューター塗装0259V、ブラッククローム塗装アルミニウム0170M、または、ブライトブラッシュアルミ0189Aよりお選びください。

※クッション：「アームレストクッション」1個、「オプションクッション」1個を追加されることをお勧めします。

※レザーKランクは、KASIA,KOTOよりお選びください。

\*レザーの場合は、カバーリング仕様ではありません。

## Sofa cm 253 (depth cm 89)

		B (ファブリック)	A (ファブリック)	E (ファブリック)	S (ファブリック)	L (ファブリック)	M (ファブリック)	BETA (レザー)	ALFA GAMMA (レザー)	K (レザー)
9M256	ソファ	2,154,900	2,212,100	2,267,100	2,333,100	2,466,200	2,905,100	2,905,100	3,298,900	3,933,600
追加カバー										
9M256RK	ソファ	259,600	311,300	359,700	420,200	541,200	933,900	933,900	1,289,200	1,857,900

9M256

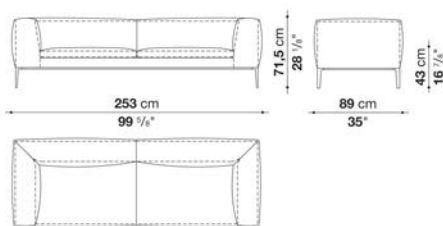

## N.B. / 注意事項

脚部：ブロンズニッケル塗装0174B、ビューター塗装0259V、ブラッククローム塗装アルミニウム0170M、または、ブライトブラッシュアルミ0189Aよりお選びください。

※クッション：「アームレストクッション」1個、「オプションクッション」1個を追加されることをお勧めします。

※レザーKランクは、KASIA,KOTOよりお選びください。

\*レザーの場合は、カバーリング仕様ではありません。

## Bench with back cm 153 (depth cm 89)

		B (ファブリック)	A (ファブリック)	E (ファブリック)	S (ファブリック)	L (ファブリック)	M (ファブリック)	BETA (レザー)	ALFA GAMMA (レザー)	K (レザー)
9M156P2	ベンチ、バック	1,437,700	1,470,700	1,508,100	1,565,300	1,640,100	1,826,000	1,826,000	1,962,400	2,203,300
追加カバー										
9M156P2RK	ベンチ、バック	187,000	217,800	251,900	302,500	369,600	536,800	536,800	658,900	874,500

9M156P2

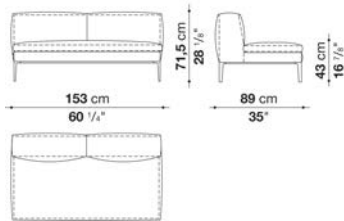

## N.B. / 注意事項

脚部：ブロンズニッケル塗装0174B、ビューター塗装0259V、ブラッククローム塗装アルミニウム0170M、または、ブライトブラッシュアルミ0189Aよりお選びください。

※クッション：「オプションクッション」2個を追加されることをお勧めします。

※レザーKランクは、KASIA,KOTOよりお選びください。

\*レザーの場合は、カバーリング仕様ではありません。

## Bench with back cm 203 (depth cm 89)

		B (ファブリック)	A (ファブリック)	E (ファブリック)	S (ファブリック)	L (ファブリック)	M (ファブリック)	BETA (レザー)	ALFA GAMMA (レザー)	K (レザー)
9M206P2	ベンチ、バック	1,590,600	1,624,700	1,657,700	1,697,300	1,777,600	2,041,600	2,041,600	2,319,900	2,706,000
追加カバー										
9M206P2RK	ベンチ、バック	190,300	221,100	249,700	286,000	357,500	595,100	595,100	844,800	1,191,300

9M206P2

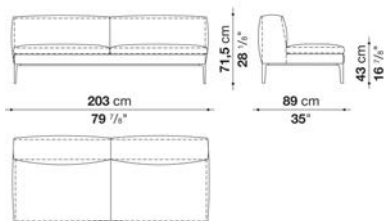

## N.B. / 注意事項

脚部：ブロンズニッケル塗装0174B、ビューター塗装0259V、ブラッククローム塗装アルミニウム0170M、または、ブライトブラッシュアルミ0189Aよりお選びください。

※クッション：「オプションクッション」2個を追加されることをお勧めします。

※レザーKランクは、KASIA,KOTOよりお選びください。

\*レザーの場合は、カバーリング仕様ではありません。



## Bench with left and right back cm 153 (depth cm 89)

		B (ファブリック)	A (ファブリック)	E (ファブリック)	S (ファブリック)	L (ファブリック)	M (ファブリック)	BETA (レザー)	ALFA GAMMA (レザー)	K (レザー)
9M156PS	ベンチ、レフトバック	1,364,000	1,397,000	1,428,900	1,480,600	1,547,700	1,695,100	1,695,100	1,810,600	2,015,200
9M156PD	ベンチ、ライトバック	1,364,000	1,397,000	1,428,900	1,480,600	1,547,700	1,695,100	1,695,100	1,810,600	2,015,200
追加カバー										
9M156PSRK	ベンチ、レフトバック	180,400	207,900	238,700	284,900	345,400	477,400	477,400	580,800	765,600
9M156PDRK	ベンチ、ライトバック	180,400	207,900	238,700	284,900	345,400	477,400	477,400	580,800	765,600

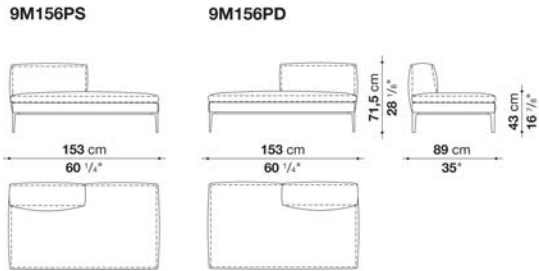

## N.B. / 注意事項

脚部：ブロンズニッケル塗装0174B、ビューター塗装0259V、ブラッククローム塗装アルミニウム0170M、または、ブライトブラッシュアルミ0189Aよりお選びください。

※クッション：「オプションクッション」1個を追加されることをお勧めします。

※レザーKランクは、KASIA,KOTOよりお選びください。

\* レザーの場合は、カバーリング仕様ではありません。

## Bench with left and right back cm 203 (depth cm 89)

		B (ファブリック)	A (ファブリック)	E (ファブリック)	S (ファブリック)	L (ファブリック)	M (ファブリック)	BETA (レザー)	ALFA GAMMA (レザー)	K (レザー)
9M206PS	ベンチ、レフトバック	1,447,600	1,477,300	1,505,900	1,538,900	1,607,100	1,820,500	1,820,500	2,069,100	2,400,200
9M206PD	ベンチ、ライトバック	1,447,600	1,477,300	1,505,900	1,538,900	1,607,100	1,820,500	1,820,500	2,069,100	2,400,200
追加カバー										
9M206PSRK	ベンチ、レフトバック	169,400	195,800	220,000	250,800	311,300	503,800	503,800	726,000	1,024,100
9M206PDRK	ベンチ、ライトバック	169,400	195,800	220,000	250,800	311,300	503,800	503,800	726,000	1,024,100

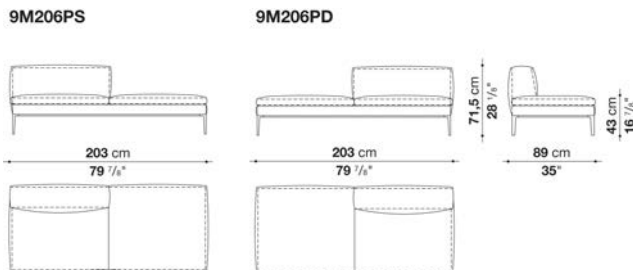

## N.B. / 注意事項

脚部：ブロンズニッケル塗装0174B、ビューター塗装0259V、ブラッククローム塗装アルミニウム0170M、または、ブライトブラッシュアルミ0189Aよりお選びください。

※クッション：「オプションクッション」1個を追加されることをお勧めします。

※レザーKランクは、KASIA,KOTOよりお選びください。

\* レザーの場合は、カバーリング仕様ではありません。

## Left and right terminal element cm 179 (depth cm 89)

		B (ファブリック)	A (ファブリック)	E (ファブリック)	S (ファブリック)	L (ファブリック)	M (ファブリック)	BETA (レザー)	ALFA GAMMA (レザー)	K (レザー)
9M182TS	レフト端部エレメント	1,696,200	1,735,800	1,779,800	1,843,600	1,931,600	2,186,800	2,186,800	2,357,300	2,659,800
9M182TD	ライト端部エレメント	1,696,200	1,735,800	1,779,800	1,843,600	1,931,600	2,186,800	2,186,800	2,357,300	2,659,800
追加カバー										
9M182TSRK	レフト端部エレメント	215,600	250,800	290,400	347,600	425,700	655,600	655,600	808,500	1,081,300
9M182TDRK	ライト端部エレメント	215,600	250,800	290,400	347,600	425,700	655,600	655,600	808,500	1,081,300

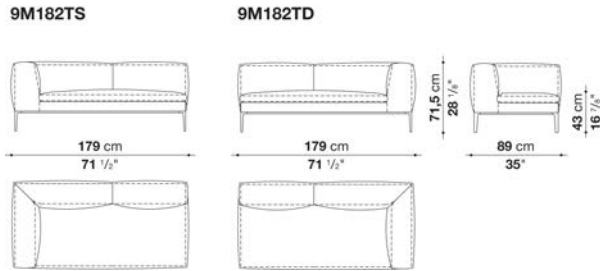

## N.B. / 注意事項

脚部：ブロンズニッケル塗装0174B、ビューター塗装0259V、ブラッククローム塗装アルミニウム0170M、または、ブライトブラッシュアルミ0189Aよりお選びください。

※クッション：「アームレストクッション」1個、「オプションクッション」1個を追加されることをお勧めします。

※レザーKランクは、KASIA,KOTOよりお選びください。

\* レザーの場合は、カバーリング仕様ではありません。

## Left and right terminal element cm 228 (depth cm 89)

		B (ファブリック)	A (ファブリック)	E (ファブリック)	S (ファブリック)	L (ファブリック)	M (ファブリック)	BETA (レザー)	ALFA GAMMA (レザー)	K (レザー)
9M231TS	レフト端部エレメント	1,872,200	1,919,500	1,962,400	2,015,200	2,121,900	2,472,800	2,472,800	2,810,500	3,320,900
9M231TD	ライト端部エレメント	1,872,200	1,919,500	1,962,400	2,015,200	2,121,900	2,472,800	2,472,800	2,810,500	3,320,900
追加カバー										
9M231TSRK	レフト端部エレメント	216,700	258,500	297,000	344,300	438,900	755,700	755,700	1,058,200	1,516,900
9M231TDRK	ライト端部エレメント	216,700	258,500	297,000	344,300	438,900	755,700	755,700	1,058,200	1,516,900

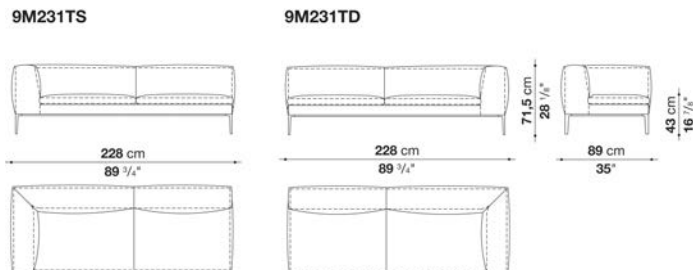

## N.B. / 注意事項

脚部：ブロンズニッケル塗装0174B、ビューター塗装0259V、ブラッククローム塗装アルミニウム0170M、または、ブライトブラッシュアルミ0189Aよりお選びください。

※クッション：「アームレストクッション」1個、「オプションクッション」2個を追加されることをお勧めします。

※レザーKランクは、KASIA,KOTOよりお選びください。

\* レザーの場合は、カバーリング仕様ではありません。

## Left and right chaise longue cm 153 (depth cm 89)

		B (ファブリック)	A (ファブリック)	E (ファブリック)	S (ファブリック)	L (ファブリック)	M (ファブリック)	BETA (レザー)	ALFA GAMMA (レザー)	K (レザー)
9M156CHS	レフトシェーズロング	1,421,200	1,456,400	1,488,300	1,525,700	1,606,000	1,863,400	1,863,400	2,117,500	2,500,300
9M156CHD	ライトシェーズロング	1,421,200	1,456,400	1,488,300	1,525,700	1,606,000	1,863,400	1,863,400	2,117,500	2,500,300
追加カバー										
9M156CHSRK	レフトシェーズロング	168,300	199,100	226,600	264,000	333,300	564,300	564,300	793,100	1,136,300
9M156CHDRK	ライトシェーズロング	168,300	199,100	226,600	264,000	333,300	564,300	564,300	793,100	1,136,300

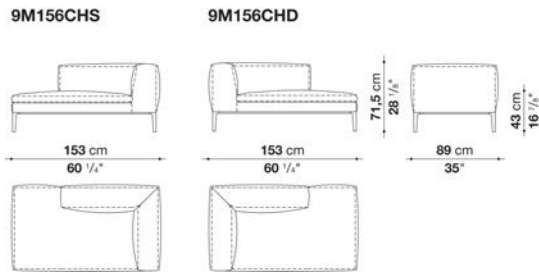

## N.B. / 注意事項

脚部：ブロンズニッケル塗装0174B、ビューター塗装0259V、ブラッククローム塗装アルミニウム0170M、または、ブライトブラッシュアルミ0189Aよりお選びください。

※クッション：「アームレストクッション」1個を追加されることをお勧めします。

※レザーKランクは、KASIA,KOTOよりお選びください。

\* レザーの場合は、カバーリング仕様ではありません。

## Left and right chaise longue cm 228 (depth cm 89)

		B (ファブリック)	A (ファブリック)	E (ファブリック)	S (ファブリック)	L (ファブリック)	M (ファブリック)	BETA (レザー)	ALFA GAMMA (レザー)	K (レザー)
9M231CHS	レフトシェーズロング	1,730,300	1,772,100	1,810,600	1,856,800	1,952,500	2,252,800	2,252,800	2,558,600	3,015,100
9M231CHD	ライトシェーズロング	1,730,300	1,772,100	1,810,600	1,856,800	1,952,500	2,252,800	2,252,800	2,558,600	3,015,100
追加カバー										
9M231CHSRK	レフトシェーズロング	205,700	243,100	277,200	319,000	405,900	674,300	674,300	949,300	1,359,600
9M231CHDRK	ライトシェーズロング	205,700	243,100	277,200	319,000	405,900	674,300	674,300	949,300	1,359,600

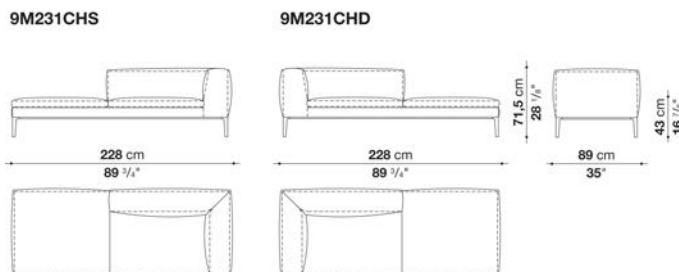

## N.B. / 注意事項

脚部：ブロンズニッケル塗装0174B、ビューター塗装0259V、ブラッククローム塗装アルミニウム0170M、または、ブライトブラッシュアルミ0189Aよりお選びください。

※クッション：「アームレストクッション」1個、「オプションクッション」1個を追加されることをお勧めします。

※レザーKランクは、KASIA,KOTOよりお選びください。

\* レザーの場合は、カバーリング仕様ではありません。

## Square ottoman cm 89 (depth cm 89)

		B (ファブリック)	A (ファブリック)	E (ファブリック)	S (ファブリック)	L (ファブリック)	M (ファブリック)	BETA (レザー)	ALFA GAMMA (レザー)	K (レザー)	
9M91PQ	スクエアオットマン	764,500	775,500	786,500	801,900	829,400	896,500	896,500	1,019,700	1,158,300	
追加カバー											
9M91PQRK	スクエアオットマン	63,800	74,800	85,800	99,000	124,300	183,700	183,700	294,800	419,100	

## 9M91PQ

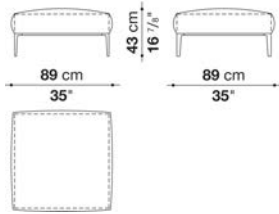

## N.B. / 注意事項

脚部：ブロンズニッケル塗装0174B、ビューター塗装0259V、ブラッククローム塗装アルミニウム0170M、または、ブライトブラッシュアルミ0189Aよりお選びください。

※レザーKランクは、KASIA,KOTOよりお選びください。

\* レザーの場合は、カバーリング仕様ではありません。

## Rectangular ottoman cm 89 (depth cm 89)

		B (ファブリック)	A (ファブリック)	E (ファブリック)	S (ファブリック)	L (ファブリック)	M (ファブリック)	BETA (レザー)	ALFA GAMMA (レザー)	K (レザー)	
9M156P	長方形オットマン	948,200	962,500	974,600	992,200	1,025,200	1,094,500	1,094,500	1,241,900	1,402,500	
追加カバー											
9M156PRK	ベンチ、ライトバック	91,300	104,500	115,500	129,800	159,500	221,100	221,100	355,300	498,300	

## 9M156P

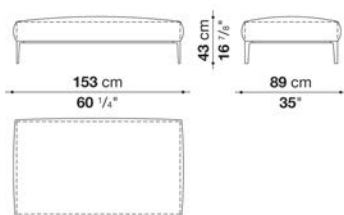

## N.B. / 注意事項

脚部：ブロンズニッケル塗装0174B、ビューター塗装0259V、ブラッククローム塗装アルミニウム0170M、または、ブライトブラッシュアルミ0189Aよりお選びください。

※レザーKランクは、KASIA,KOTOよりお選びください。

\* レザーの場合は、カバーリング仕様ではありません。

## Sofa cm 203 (depth cm 104)

		B (ファブリック)	A (ファブリック)	E (ファブリック)	S (ファブリック)	L (ファブリック)	M (ファブリック)	BETA (レザー)	ALFA GAMMA (レザー)	K (レザー)
M206	ソファ	2,019,600	2,066,900	2,119,700	2,197,800	2,303,400	2,653,200	2,653,200	2,869,900	3,254,900
追加カバー										
M206RK	ソファ	245,300	288,200	334,400	405,900	498,300	814,000	814,000	1,007,600	1,354,100

M206

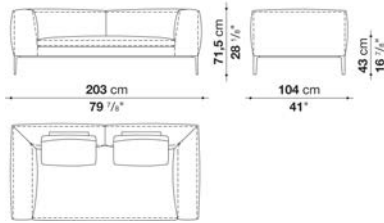

## N.B. / 注意事項

脚部：ブロンズニッケル塗装0174B、ビューター塗装0259V、ブラッククローム塗装アルミニウム0170M、または、ブライトブラッシュアルミ0189Aよりお選びください。

※オプションにて「バッククッション(M50 or M50P)」2個、「アームレストクッション」1個を追加されることをお勧めします。

※レザーKランクは、KASIA,KOTOよりお選びください。

\*レザーの場合は、カバーリング仕様ではありません。

## Sofa cm 223 ( 1 seat cushion ) ( depth cm 104)

		B (ファブリック)	A (ファブリック)	E (ファブリック)	S (ファブリック)	L (ファブリック)	M (ファブリック)	BETA (レザー)	ALFA GAMMA (レザー)	K (レザー)
M226_1	ソファ	2,143,900	2,192,300	2,249,500	2,323,200	2,436,500	3,017,300	3,017,300	3,157,000	3,715,800
追加カバー										
M226_1RK	ソファ	257,400	302,500	354,200	423,500	525,800	1,060,400	1,188,000	1,188,000	1,703,900

M226\_1

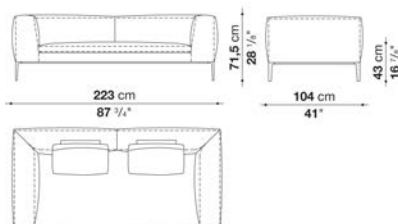

## N.B. / 注意事項

脚部：ブロンズニッケル塗装0174B、ビューター塗装0259V、ブラッククローム塗装アルミニウム0170M、または、ブライトブラッシュアルミ0189Aよりお選びください。

※オプションにて「バッククッション(M50 or M50P)」2個、「アームレストクッション」1個、「オプションクッション」1個を追加されることをお勧めします。

※レザーKランクは、KASIA,KOTOよりお選びください。

\*レザーの場合は、カバーリング仕様ではありません。

## Sofa cm 223 ( 2 seat cushions ) (depth cm 104)

		B (ファブリック)	A (ファブリック)	E (ファブリック)	S (ファブリック)	L (ファブリック)	M (ファブリック)	BETA (レザー)	ALFA GAMMA (レザー)	K (レザー)
M226_2	ソファ	2,143,900	2,192,300	2,249,500	2,323,200	2,436,500	3,017,300	3,017,300	3,157,000	3,715,800
追加カバー										
M226_2RK	ソファ	257,400	302,500	354,200	423,500	525,800	1,060,400	1,060,400	1,188,000	1,703,900

M226\_2

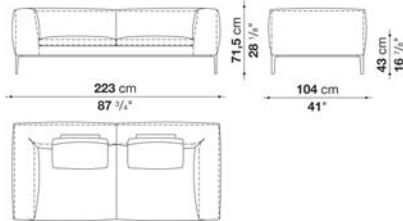

## N.B. / 注意事項

脚部：ブロンズニッケル塗装0174B、ビューター塗装0259V、ブラッククローム塗装アルミニウム0170M、または、ブライトブラッシュアルミ0189Aよりお選びください。

※オプションにて「バッククッション(M50 or M50P)」2個、「アームレストクッション」1個、「オプションクッション」1個を追加されることをお勧めします。

※レザーKランクは、KASIA,KOTOよりお選びください。

\*レザーの場合は、カバーリング仕様ではありません。

## Sofa cm 253 (depth cm 104)

		B (ファブリック)	A (ファブリック)	E (ファブリック)	S (ファブリック)	L (ファブリック)	M (ファブリック)	BETA (レザー)	ALFA GAMMA (レザー)	K (レザー)
M256	ソファ	2,267,100	2,328,700	2,385,900	2,455,200	2,597,100	3,055,800	3,055,800	3,472,700	4,141,500
追加カバー										
M256RK	ソファ	271,700	326,700	377,300	438,900	567,600	981,200	981,200	1,354,100	1,953,600

M256

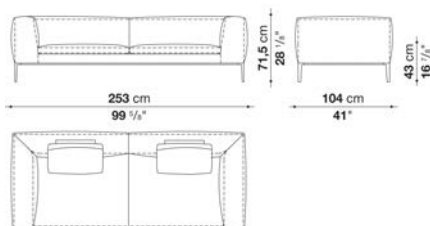

## N.B. / 注意事項

脚部：ブロンズニッケル塗装0174B、ビューター塗装0259V、ブラッククローム塗装アルミニウム0170M、または、ブライトブラッシュアルミ0189Aよりお選びください。

※オプションにて「バッククッション(M60C or M60CP)」2個、「アームレストクッション」1個、「オプションクッション」1個を追加されることをお勧めします。

※レザーKランクは、KASIA,KOTOよりお選びください。

\*レザーの場合は、カバーリング仕様ではありません。

## Bench with back cm 153 (depth cm 104)

		B (ファブリック)	A (ファブリック)	E (ファブリック)	S (ファブリック)	L (ファブリック)	M (ファブリック)	BETA (レザー)	ALFA GAMMA (レザー)	K (レザー)
M156P2	ベンチ、バック	1,511,400	1,547,700	1,587,300	1,647,800	1,727,000	1,922,800	1,922,800	2,064,700	2,319,900
追加カバー										
M156P2RK	ベンチ、バック	198,000	231,000	266,200	320,100	390,500	566,500	566,500	694,100	922,900

M156P2

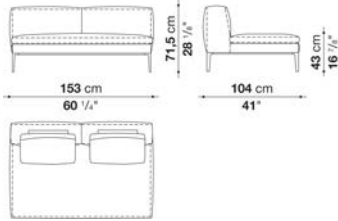

## N.B. / 注意事項

脚部：ブロンズニッケル塗装0174B、ビューター塗装0259V、ブラッククローム塗装アルミニウム0170M、または、ブライトブラッシュアルミ0189Aよりお選びください。

※オプションにて「バッククッション(M60 or M60CP)」2個、「オプションクッション」1個を追加されることお勧めします。

※レザーKランクは、KASIA,KOTOよりお選びください。

\*レザーの場合は、カバーリング仕様ではありません。

## Bench with back cm 203 (depth cm 104)

		B (ファブリック)	A (ファブリック)	E (ファブリック)	S (ファブリック)	L (ファブリック)	M (ファブリック)	BETA (レザー)	ALFA GAMMA (レザー)	K (レザー)
M206P2	ベンチ、バック	1,673,100	1,710,500	1,745,700	1,786,400	1,872,200	2,148,300	2,148,300	2,440,900	2,849,000
追加カバー										
M206P2RK	ベンチ、バック	203,500	236,500	266,200	304,700	380,600	629,200	629,200	892,100	1,258,400

M206P2

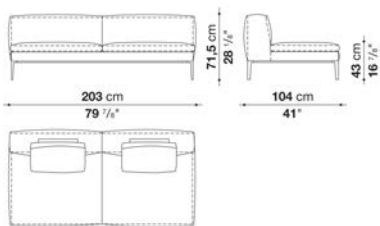

## N.B. / 注意事項

脚部：ブロンズニッケル塗装0174B、ビューター塗装0259V、ブラッククローム塗装アルミニウム0170M、または、ブライトブラッシュアルミ0189Aよりお選びください。

※クッション：「バッククッション (M60C or M60CP)」2個、「オプションクッション」2個を追加されることをお勧めします。

※レザーKランクは、KASIA,KOTOよりお選びください。

\*レザーの場合は、カバーリング仕様ではありません。

## Bench with left and right back cm 153 (depth cm 104)

		B (ファブリック)	A (ファブリック)	E (ファブリック)	S (ファブリック)	L (ファブリック)	M (ファブリック)	BETA (レザー)	ALFA GAMMA (レザー)	K (レザー)
M156PS	ベンチ、レフトバック	1,437,700	1,469,600	1,504,800	1,557,600	1,630,200	1,784,200	1,784,200	1,906,300	2,121,900
M156PD	ベンチ、ライトバック	1,437,700	1,469,600	1,504,800	1,557,600	1,630,200	1,784,200	1,784,200	1,906,300	2,121,900
追加カバー										
M156PSRK	ベンチ、レフトバック	187,000	216,700	247,500	294,800	358,600	498,300	498,300	608,300	801,900
M156PDRK	ベンチ、ライトバック	187,000	216,700	247,500	294,800	358,600	498,300	498,300	608,300	801,900

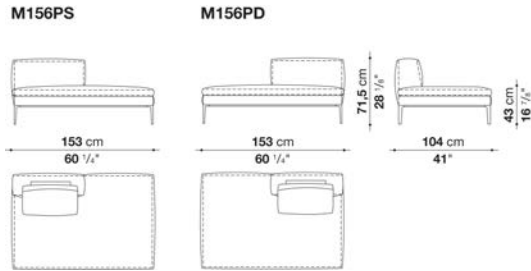

## N.B. / 注意事項

脚部：ブロンズニッケル塗装0174B、ビューター塗装0259V、ブラッククローム塗装アルミニウム0170M、または、ブライトブラッシュアルミ0189Aよりお選びください。

※オプションにて「バッククッション(M60C or M60CP)」1個、「オプションクッション」1個を追加されることをお勧めします。

※レザーKランクは、KASIA,KOTOよりお選びください。

\* レザーの場合は、カバーリング仕様ではありません。

## Bench with left and right back cm 203 (depth cm 104)

		B (ファブリック)	A (ファブリック)	E (ファブリック)	S (ファブリック)	L (ファブリック)	M (ファブリック)	BETA (レザー)	ALFA GAMMA (レザー)	K (レザー)
M206PS	ベンチ、レフトバック	1,524,600	1,556,500	1,585,100	1,619,200	1,692,900	1,916,200	1,916,200	2,176,900	2,526,700
M206PD	ベンチ、ライトバック	1,524,600	1,556,500	1,585,100	1,619,200	1,692,900	1,916,200	1,916,200	2,176,900	2,526,700
追加カバー										
M206PSRK	ベンチ、レフトバック	180,400	209,000	234,300	266,200	331,100	533,500	533,500	767,800	1,081,300
M206PDRK	ベンチ、ライトバック	180,400	209,000	234,300	266,200	331,100	533,500	533,500	767,800	1,081,300

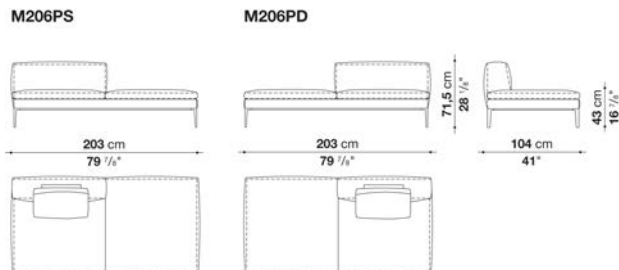

## N.B. / 注意事項

脚部：ブロンズニッケル塗装0174B、ビューター塗装0259V、ブラッククローム塗装アルミニウム0170M、または、ブライトブラッシュアルミ0189Aよりお選びください。

※オプションにて「バッククッション(M60C or M60CP)」1個、「オプションクッション」1個を追加されることをお勧めします。

※レザーKランクは、KASIA,KOTOよりお選びください。

\* レザーの場合は、カバーリング仕様ではありません。



## Left and right terminal element cm 179 (depth cm 104)

		B (ファブリック)	A (ファブリック)	E (ファブリック)	S (ファブリック)	L (ファブリック)	M (ファブリック)	BETA (レザー)	ALFA GAMMA (レザー)	K (レザー)
M182TS	レフト端部エレメント	1,785,300	1,827,100	1,872,200	1,940,400	2,032,800	2,303,400	2,303,400	2,481,600	2,800,600
M182TD	ライト端部エレメント	1,785,300	1,827,100	1,872,200	1,940,400	2,032,800	2,303,400	2,303,400	2,481,600	2,800,600
追加カバー										
M182TSRK	レフト端部エレメント	225,500	264,000	304,700	366,300	448,800	689,700	689,700	850,300	1,136,300
M182TDRK	ライト端部エレメント	225,500	264,000	304,700	366,300	448,800	689,700	689,700	850,300	1,136,300

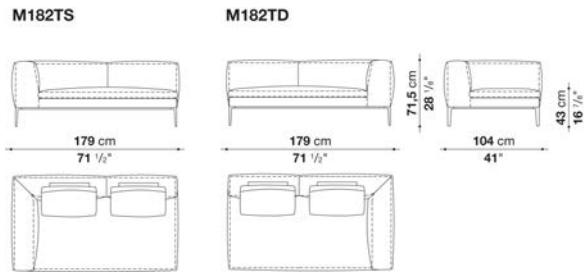

## N.B. / 注意事項

脚部：ブロンズニッケル塗装0174B、ビューター塗装0259V、ブラックローム塗装アルミニウム0170M、または、ブライトブラッシュアルミ0189Aよりお選びください。

※オプションにて「バッククッション(M60C or M60CP)」2個、「アームレストクッション」1個、「オプションナルクッション」1個を追加されることをお勧めします。

※レザークッションは、KASIA,KOTOよりお選びください。

\* レザーの場合は、カバーリング仕様ではありません。

## Left and right terminal element cm 228 (depth cm 104)

		B (ファブリック)	A (ファブリック)	E (ファブリック)	S (ファブリック)	L (ファブリック)	M (ファブリック)	BETA (レザー)	ALFA GAMMA (レザー)	K (レザー)
M231TS	レフト端部エレメント	1,971,200	2,019,600	2,065,800	2,121,900	2,234,100	2,603,700	2,603,700	2,959,000	3,495,800
M231TD	ライト端部エレメント	1,971,200	2,019,600	2,065,800	2,121,900	2,234,100	2,603,700	2,603,700	2,959,000	3,495,800
追加カバー										
M231TSRK	レフト端部エレメント	239,800	284,900	324,500	374,000	476,300	808,500	808,500	1,126,400	1,609,300
M231TDRK	ライト端部エレメント	239,800	284,900	324,500	374,000	476,300	808,500	808,500	1,126,400	1,609,300

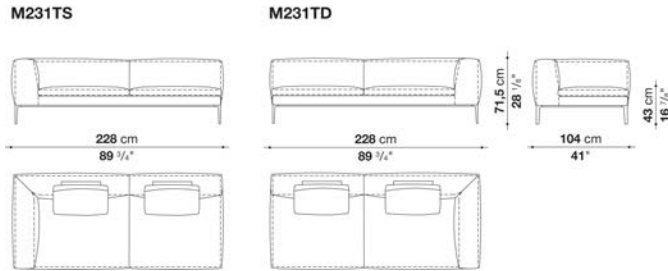

## N.B. / 注意事項

脚部：ブロンズニッケル塗装0174B、ビューター塗装0259V、ブラッククローム塗装アルミニウム0170M、または、ブライトブラッシュアルミ0189Aよりお選びください。

※オプションにて「バッククッション(M60C or M60CP)」2個、「アームレストクッション」1個、「オプションクッション」2個を追加されることをお勧めします。

※レザークランクは、KASIA,KOTOよりお選びください。

\* レザーの場合は、カバーリング仕様ではありません。

## Chaise longue cm 153 (depth cm 104)

		B (ファブリック)	A (ファブリック)	E (ファブリック)	S (ファブリック)	L (ファブリック)	M (ファブリック)	BETA (レザー)	ALFA GAMMA (レザー)	K (レザー)
M156CH	シェーズロング	1,245,200	1,271,600	1,296,900	1,328,800	1,391,500	1,599,400	1,599,400	1,816,100	2,124,100
追加カバー										
M156CHRK	シェーズロング	137,500	161,700	182,600	211,200	267,300	454,300	454,300	649,000	928,400

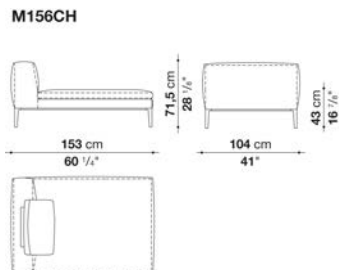

## N.B. / 注意事項

脚部：ブロンズニッケル塗装0174B、ビューター塗装0259V、ブラッククローム塗装アルミニウム0170M、または、ブライトブラッシュアルミ0189Aよりお選びください。

※オプションにて「バッククッション(M60C or M60CP)」1個、「オプションクッション」1個を追加されることをお勧めします。

※レザークランクは、KASIA,KOTOよりお選びください。

\* レザーの場合は、カバーリング仕様ではありません。

## Chaise longue cm 228 (depth cm 104)

		B (ファブリック)	A (ファブリック)	E (ファブリック)	S (ファブリック)	L (ファブリック)	M (ファブリック)	BETA (レザー)	ALFA GAMMA (レザー)	K (レザー)
M231CH	シェーズロング	1,635,700	1,669,800	1,702,800	1,742,400	1,820,500	2,066,900	2,066,900	2,347,400	2,732,400
追加カバー										
M231CHRK	シェーズロング	195,800	226,600	255,200	291,500	363,000	581,900	581,900	833,800	1,180,300

M231CH

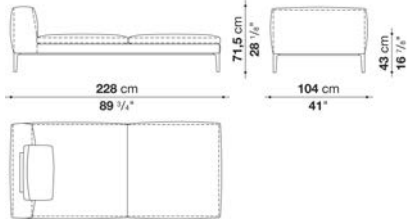

## N.B. / 注意事項

脚部：ブロンズニッケル塗装0174B、ビューター塗装0259V、ブラッククローム塗装アルミニウム0170M、または、ブライトブラッシュアルミ0189Aよりお選びください。

※オプションにて「バッククッション(M60C or M60CP)」1個、「オプションクッション」1個を追加されることをお勧めします。

※レザークランクは、KASIA,KOTOよりお選びください。

\*レザーの場合は、カバーリング仕様ではありません。

## Left and right chaise longue cm 153 (depth cm 104)

		B (ファブリック)	A (ファブリック)	E (ファブリック)	S (ファブリック)	L (ファブリック)	M (ファブリック)	BETA (レザー)	ALFA GAMMA (レザー)	K (レザー)
M156CHS	レフトシェーズロング	1,496,000	1,532,300	1,565,300	1,606,000	1,690,700	1,962,400	1,962,400	2,228,600	2,632,300
M156CHD	ライトシェーズロング	1,496,000	1,532,300	1,565,300	1,606,000	1,690,700	1,962,400	1,962,400	2,228,600	2,632,300
追加カバー										
M156CHSRK	レフトシェーズロング	171,600	204,600	234,300	271,700	346,500	589,600	589,600	829,400	1,191,300
M156CHDRK	ライトシェーズロング	171,600	204,600	234,300	271,700	346,500	589,600	589,600	829,400	1,191,300

M156CHS

M156CHD

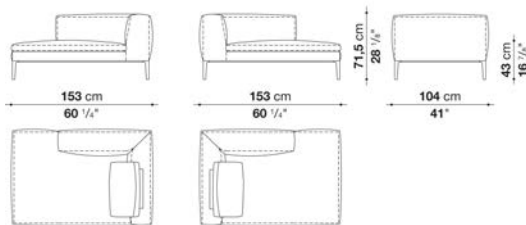

## N.B. / 注意事項

脚部：ブロンズニッケル塗装0174B、ビューター塗装0259V、ブラッククローム塗装アルミニウム0170M、または、ブライトブラッシュアルミ0189Aよりお選びください。

※オプションにて「バッククッション(M60C or M60CP)」1個、「アームレストクッション」1個を追加されることをお勧めします。

※レザークランクは、KASIA,KOTOよりお選びください。

\*レザーの場合は、カバーリング仕様ではありません。

## Left and right chaise longue cm 228 (depth cm 104)

		B (ファブリック)	A (ファブリック)	E (ファブリック)	S (ファブリック)	L (ファブリック)	M (ファブリック)	BETA (レザー)	ALFA GAMMA (レザー)	K (レザー)
M231CHS	レフトシエーズロング	1,820,500	1,864,500	1,905,200	1,954,700	2,055,900	2,370,500	2,370,500	2,693,900	3,173,500
M231CHD	ライトシエーズロング	1,820,500	1,864,500	1,905,200	1,954,700	2,055,900	2,370,500	2,370,500	2,693,900	3,173,500
追加カバー										
M231CHSRK	レフトシエーズロング	220,000	258,500	294,800	339,900	430,100	712,800	712,800	1,003,200	1,433,300
M231CHDRK	ライトシエーズロング	220,000	258,500	294,800	339,900	430,100	712,800	712,800	1,003,200	1,433,300

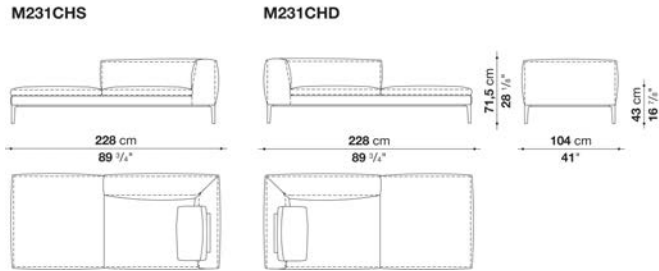

## N.B. / 注意事項

脚部：ブロンズニッケル塗装0174B、ビューター塗装0259V、ブラッククローム塗装アルミニウム0170M、または、ブライトブラッシュアルミ0189Aよりお選びください。

※オプションにて「バッククッション(M60C or M60CP)」1個、「アームレストクッション」1個、「オプションクッション」1個を追加されることをお勧めします。

※レザークランクは、KASIA,KOTOよりお選びください。

\* レザーの場合は、カバーリング仕様ではありません。

## Square ottoman cm 104 (depth cm 104)

		B (ファブリック)	A (ファブリック)	E (ファブリック)	S (ファブリック)	L (ファブリック)	M (ファブリック)	BETA (レザー)	ALFA GAMMA (レザー)	K (レザー)
M106PQ	スクエアオットマン	803,000	816,200	828,300	843,700	871,200	944,900	944,900	1,072,500	1,218,800
追加カバー										
M106PQRK	スクエアオットマン	61,600	73,700	82,500	96,800	124,300	188,100	188,100	302,500	434,500

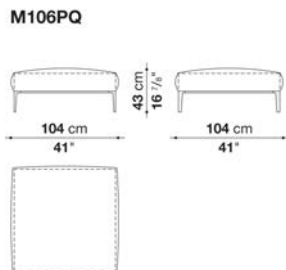

## N.B. / 注意事項

脚部：ブロンズニッケル塗装0174B、ビューター塗装0259V、ブラッククローム塗装アルミニウム0170M、または、ブライトブラッシュアルミ0189Aよりお選びください。

※レザークランクは、KASIA,KOTOよりお選びください。

\* レザーの場合は、カバーリング仕様ではありません。

## Rectangular ottoman cm 153 (depth cm 104)

		B (ファブリック)	A (ファブリック)	E (ファブリック)	S (ファブリック)	L (ファブリック)	M (ファブリック)	BETA (レザー)	ALFA GAMMA (レザー)	K (レザー)
M156P	長方形オットマン	997,700	1,012,000	1,027,400	1,043,900	1,079,100	1,150,600	1,150,600	1,306,800	1,475,100
追加カバー										
M156PRK	長方形オットマン	91,300	104,500	116,600	132,000	165,000	228,800	228,800	369,600	520,300

M156P

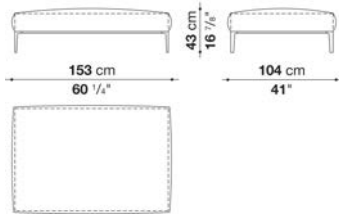

## N.B. / 注意事項

脚部：ブロンズニッケル塗装0174B、ビューター塗装0259V、ブラッククローム塗装アルミニウム0170M、または、ブライトブラッシュアルミ0189Aよりお選びください。

※ローアームレストサポート(FB)・ハイアームレストサポート(FA)にレザーをお選びいただいた場合 ベース部はEGOとなります。

※オプションにて、「アームレストサポート(FB or FA)」1個、「アームレストクッション」1個を追加されることをお勧めします。

※レザーKランクは、KASIA,KOTOよりお選びください。

\*レザーの場合は、カバーリング仕様ではありません。

## Square ottoman cm 153 (depth cm 104)

		B (ファブリック)	A (ファブリック)	E (ファブリック)	S (ファブリック)	L (ファブリック)	M (ファブリック)	BETA (レザー)	ALFA GAMMA (レザー)	K (レザー)
M156PQ	スクエアオットマン	1,191,300	1,208,900	1,224,300	1,243,000	1,281,500	1,357,400	1,357,400	1,542,200	1,731,400
追加カバー										
M156PQRK	スクエアオットマン	123,200	137,500	151,800	168,300	204,600	271,700	271,700	436,700	607,200

M156PQ

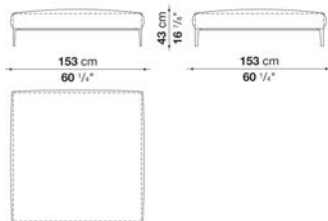

## N.B. / 注意事項

脚部：ブロンズニッケル塗装0174B、ビューター塗装0259V、ブラッククローム塗装アルミニウム0170M、または、ブライトブラッシュアルミ0189Aよりお選びください。

※ローアームレストサポート(FB)・ハイアームレストサポート(FA)にレザーをお選びいただいた場合 ベース部はEGOとなります。

※オプションにて、「アームレストサポート(FB or FA)」1個、「アームレストクッション」1個を追加されることをお勧めします。

※レザーKランクは、KASIA,KOTOよりお選びください。

\*レザーの場合は、カバーリング仕様ではありません。

## Armrest support cushions MICHEL

		B (ファブリック)	A (ファブリック)	E (ファブリック)	S (ファブリック)	L (ファブリック)	M (ファブリック)	BETA (レザー)	ALFA GAMMA (レザー)	K (レザー)
FB	ローアームレストサポート 74 x 40 x H18cm	226,600	234,300	239,800	248,600	265,100	272,800	272,800	297,000	339,900
FA	ハイアームレストサポート 74 x 40 x H25cm	254,100	262,900	270,600	280,500	301,400	310,200	310,200	338,800	390,500
追加カバー										
FBSRK	ローアームレストサポート 74 x 40 x H18cm	41,800	47,300	53,900	60,500	74,800	91,300	91,300	103,400	138,600
FASRK	ハイアームレストサポート 74 x 40 x H25cm	44,000	52,800	59,400	68,200	85,800	103,400	103,400	116,600	161,700

N.B. / 注意事項

※レザーランクは、KASIA,KOTOよりお選びください。

## Armrest cushions MICHEL : box style

		B (ファブリック)	A (ファブリック)	E (ファブリック)	S (ファブリック)	L (ファブリック)	M (ファブリック)	BETA (レザー)	ALFA GAMMA (レザー)	K (レザー)
BF60_60	アームレストクッション 60 x 60cm	68,200	74,800	85,800	101,200	125,400	148,500	148,500	167,200	194,700
追加カバー										
BF60_60RK	アームレストクッション 60 x 60cm	44,000	52,800	62,700	81,400	106,700	130,900	130,900	154,000	184,800



BF60\_60

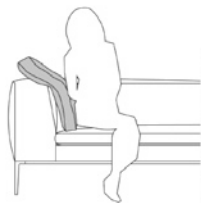

N.B. / 注意事項

※レザーランクは、KANU,KASIA,KOTOよりお選びください。

## Armrest cushions MICHEL : pillow style

		B (ファブリック)	A (ファブリック)	E (ファブリック)	S (ファブリック)	L (ファブリック)	M (ファブリック)	BETA (レザー)	ALFA GAMMA (レザー)	K (レザー)	
BG60_60	アームレストクッション 60 x 60cm	52,800	55,000	61,600	70,400	83,600	118,800	118,800	135,300	157,300	
追加カバー											
BG60_60RK	アームレストクッション 60 x 60cm	26,400	29,700	35,200	44,000	57,200	91,300	91,300	105,600	127,600	



BG60\_60



N.B. / 注意事項

※レザーランクは、KANU,KASIA,KOTOよりお選びください。

## Back cushions MICHEL

		B (ファブリック)	A (ファブリック)	E (ファブリック)	S (ファブリック)	L (ファブリック)	M (ファブリック)	BETA (レザー)	ALFA GAMMA (レザー)	K (レザー)	
M50	バッククッション 50 x 60cm	82,500	89,100	101,200	122,100	149,600	177,100	177,100	200,200	233,200	
M50P	バッククッション 50 x 60cm、ローラー φ12 x 45cm	105,600	117,700	130,900	149,600	179,300	246,400	246,400	290,400	368,500	
M60C	バッククッション 60 x 60cm	82,500	89,100	101,200	122,100	149,600	177,100	177,100	200,200	233,200	
M60CP	バッククッション 60 x 60cm、ローラー φ12 x 45cm	105,600	117,700	130,900	149,600	179,300	246,400	246,400	290,400	368,500	
追加カバー											
M50RK	バッククッション 50 x 60cm	44,000	52,800	62,700	74,800	106,700	130,900	130,900	154,000	184,800	
M50PRK	バッククッション 50 x 60cm、ローラー φ12 x 45cm	44,000	53,900	64,900	77,000	106,700	173,800	173,800	203,500	264,000	
M60CRK	バッククッション 60 x 60cm	44,000	52,800	62,700	74,800	106,700	130,900	130,900	154,000	184,800	
M60CPRK	バッククッション 60 x 60cm、ローラー φ12 x 45cm	44,000	53,900	64,900	77,000	106,700	173,800	173,800	203,500	264,000	

N.B. / 注意事項

※レザーランクは、KANU,KASIA,KOTOよりお選びください。



## Optional cushions MICHEL : box style

		B (ファブリック)	A (ファブリック)	E (ファブリック)	S (ファブリック)	L (ファブリック)	M (ファブリック)	BETA (レザー)	ALFA GAMMA (レザー)	K (レザー)
OF48_30	オプションナルクッション 48 x 30cm	50,600	55,000	61,600	70,400	77,000	92,400	92,400	99,000	127,600
OF48_40	オプションナルクッション 48 x 40cm	55,000	58,300	63,800	78,100	84,700	105,600	105,600	114,400	149,600
OF48_48	オプションナルクッション 48 x 48cm	55,000	61,600	67,100	82,500	89,100	124,300	124,300	139,700	152,900
4OF48_48	オプションナルクッション 48 x 48cm 4個セット	149,600	165,000	177,100	196,900	286,000	432,300	432,300	489,500	537,900
OF55_30	オプションナルクッション 55 x 30cm	47,300	50,600	55,000	61,600	70,400	94,600	94,600	105,600	134,200
OF55_40	オプションナルクッション 55 x 40cm	61,600	68,200	73,700	91,300	99,000	136,400	136,400	154,000	167,200
追加カバー										
OF48_30RK	オプションナルクッション 48 x 30cm	37,400	41,800	46,200	52,800	57,200	68,200	68,200	73,700	81,400
OF48_40RK	オプションナルクッション 48 x 40cm	38,500	44,000	47,300	58,300	62,700	74,800	74,800	79,200	85,800
OF48_48RK	オプションクッション 48 x 48cm	39,600	44,000	50,600	58,300	63,800	92,400	92,400	105,600	116,600
4OF48_48RK	オプションナルクッション(4個セット) 48x48cm	85,800	100,100	110,000	126,500	211,200	341,000	341,000	387,200	425,700
OF55_30RK	オプションクッション 55 x 30cm	31,900	35,200	39,600	47,300	50,600	74,800	74,800	84,700	92,400
OF55_40RK	オプションクッション 55 x 40cm	44,000	48,400	55,000	63,800	69,300	101,200	101,200	115,500	127,600



N.B. / 注意事項

※4個セットは、同一ファブリックまたはレザーでのオーダーとなります。  
※レザーランクは、KANU,KASIA,KOTOよりお選びください。

## Optional cushions MICHEL : pillow style

		B (ファブリック)	A (ファブリック)	E (ファブリック)	S (ファブリック)	L (ファブリック)	M (ファブリック)	BETA (レザー)	ALFA GAMMA (レザー)	K (レザー)
OG48_30	オプションナルクッション 48 x 30cm	38,500	41,800	44,000	49,500	56,100	71,500	71,500	99,000	99,000
OG48_40	オプションナルクッション 48 x 40cm	41,800	46,200	50,600	55,000	63,800	83,600	83,600	91,300	105,600
OG48_48	オプションナルクッション 48 x 48cm	48,400	50,600	61,600	70,400	82,500	89,100	89,100	100,100	112,200
4OG48_48	オプションナルクッション 48 x 48cm 4個セット	149,600	161,700	193,600	224,400	261,800	281,600	281,600	319,000	350,900
OG55_30	オプションナルクッション 55 x 30cm	39,600	44,000	48,400	53,900	62,700	82,500	82,500	92,400	118,800
OG55_40	オプションナルクッション 55 x 40cm	53,900	59,400	63,800	79,200	85,800	118,800	118,800	134,200	148,500
追加カバー										
OG48_30RK	オプションナルクッション 48 x 30cm	22,000	23,100	24,200	26,400	29,700	33,000	33,000	41,800	44,000
OG48_40RK	オプションナルクッション 48 x 40cm	23,100	24,200	26,400	29,700	31,900	37,400	37,400	48,400	52,800
OG48_48RK	オプションナルクッション 48 x 48cm	27,500	30,800	36,300	39,600	47,300	51,700	51,700	58,300	63,800
4OG48_48RK	オプションナルクッション(4個セット) 48 x 48cm	85,800	93,500	112,200	128,700	149,600	161,700	161,700	182,600	202,400
OG55_30RK	オプションナルクッション 55 x 30cm	20,900	24,200	27,500	33,000	39,600	60,500	60,500	70,400	94,600
OG55_40RK	オプションナルクッション 55 x 40cm	38,500	44,000	50,600	59,400	63,800	93,500	93,500	105,600	116,600



N.B. / 注意事項

※4個セットは、同一ファブリックまたはレザーでのオーダーとなります。  
 ※レザー-ランクは、KANU,KASIA,KOTOよりお選びください。



TECHNICAL SPECIFICATIONS / 技術情報 :

背面、アームレスト内部構造	鋼管及び 成形鋼材
背面、アームレスト内部構造充填材	Bayfit®(バイエル社製)低温成形発泡ポリウレタン ポリエステルファイバー ポリエステルファイバーカバー
座面内部構造	塗装鋼管及び成形鋼材 木製積層パネル 成形ポリウレタン
座面クッション充填材	密度の異なる成形ポリウレタン 羽毛 ポリエステルファイバーカバー
背面クッション(C65C)	羽毛 ポリウレタン断面材 ボックススタイル
背面クッション及びローラー(C65CP)	羽毛 ポリウレタン断面材 ポリエステルファイバー ボックススタイル及びローラー
サポートフレーム	ブラッククローム塗装、 ビューター仕上 ブロンズニッケル塗装または、パフ仕上ダイキャストアルミニウム押出材
脚部先端	熱可塑性プラスチック
表面張地	ファブリックまたは天然皮革

## Sofa cm 203 (depth cm 89)

		B (ファブリック)	A (ファブリック)	E (ファブリック)	S (ファブリック)	L (ファブリック)	M (ファブリック)	BETA (レザー)	ALFA GAMMA (レザー)	K (レザー)
9C206	ソファ	1,919,500	1,964,600	2,014,100	2,088,900	2,186,800	2,521,200	2,521,200	2,726,900	3,092,100
追加カバー										
9C206RK	ソファ	239,800	279,400	324,500	392,700	480,700	781,000	781,000	964,700	1,292,500

9C206

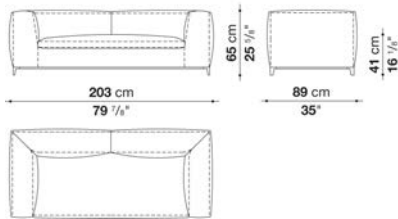

## N.B. / 注意事項

脚部：ブロンズニッケル塗装0174B、ビューター塗装0259V、ブラッククローム塗装アルミニウム0170M、または、ブライトブラッシュアルミ0189Aよりお選びください。

※オプションにて「オプションナルクッション」1個を追加されることをお勧めします。

※レザーKランクは、KASIA,KOTOよりお選びください。

\* レザーの場合は、カバーリング仕様ではありません。

\* 追加クッションは含まれておりません。

## sofa cm 223cm (1 seat cushion) (depth cm 89)

		B (ファブリック)	A (ファブリック)	E (ファブリック)	S (ファブリック)	L (ファブリック)	M (ファブリック)	BETA (レザー)	ALFA GAMMA (レザー)	K (レザー)
9C226_1	ソファ	2,077,900	2,119,700	2,169,200	2,234,100	2,333,100	2,883,100	2,883,100	3,010,700	3,518,900
追加カバー										
9C226_1RK	ソファ	250,800	290,400	334,400	394,900	484,000	992,200	992,200	1,109,900	1,576,300

9C226\_1

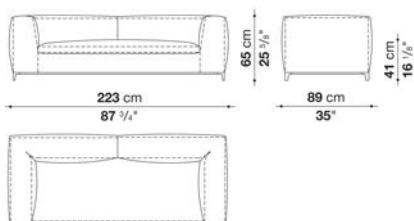

## N.B. / 注意事項

脚部：ブロンズニッケル塗装0174B、ビューター塗装0259V、ブラッククローム塗装アルミニウム0170M、または、ブライトブラッシュアルミ0189Aよりお選びください。

※オプションにて「アームレストクッション」1個、「オプションナルクッション」1個を追加されることをお勧めします。

※レザーKランクは、KASIA,KOTOよりお選びください。

\* レザーの場合は、カバーリング仕様ではありません。

\* 追加クッションは含まれておりません。

## sofa cm 223cm (2 seat cushions) (depth cm 89)

		B (ファブリック)	A (ファブリック)	E (ファブリック)	S (ファブリック)	L (ファブリック)	M (ファブリック)	BETA (レザー)	ALFA GAMMA (レザー)	K (レザー)
9C226_2	ソファ	2,077,900	2,119,700	2,169,200	2,234,100	2,333,100	2,883,100	2,883,100	3,010,700	3,518,900
追加カバー										
9C226_2RK	ソファ	250,800	290,400	334,400	394,900	484,000	992,200	992,200	1,109,900	1,576,300

9C226\_2

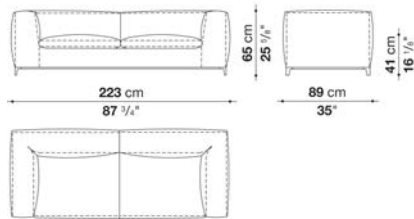

## N.B. / 注意事項

脚部：ブロンズニッケル塗装0174B、ビューター塗装0259V、ブラッククローム塗装アルミニウム0170M、または、ブライトブラッシュアルミ0189Aよりお選びください。

※オプションにて「アームレストクッション」1個、「オプションナルクッション」1個を追加されることをお勧めします。

※レザーKランクは、KASIA,KOTOよりお選びください。

\* レザーの場合は、カバーリング仕様ではありません。

\* 追加クッションは含まれておりません。

## Sofa cm 253 (depth cm 89)

		B (ファブリック)	A (ファブリック)	E (ファブリック)	S (ファブリック)	L (ファブリック)	M (ファブリック)	BETA (レザー)	ALFA GAMMA (レザー)	K (レザー)
9C256	ソファ	2,154,900	2,212,100	2,267,100	2,333,100	2,466,200	2,905,100	2,905,100	3,298,900	3,933,600
追加カバー										
9C256RK	ソファ	259,600	311,300	359,700	420,200	541,200	933,900	933,900	1,289,200	1,857,900

9C256

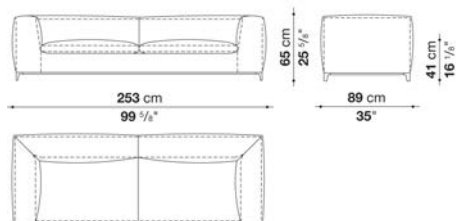

## N.B. / 注意事項

脚部：ブロンズニッケル塗装0174B、ビューター塗装0259V、ブラッククローム塗装アルミニウム0170M、または、ブライトブラッシュアルミ0189Aよりお選びください。

※オプションにて「アームレストクッション」1個、「オプションナルクッション」1個を追加されることをお勧めします。

※レザーKランクは、KASIA,KOTOよりお選びください。

\* レザーの場合は、カバーリング仕様ではありません。

\* 追加クッションは含まれておりません。

## Bench with back cm 153 (depth cm 89)

		B (ファブリック)	A (ファブリック)	E (ファブリック)	S (ファブリック)	L (ファブリック)	M (ファブリック)	BETA (レザー)	ALFA GAMMA (レザー)	K (レザー)
9C156P2	ベンチ、バック	1,437,700	1,470,700	1,508,100	1,565,300	1,640,100	1,826,000	1,826,000	1,962,400	2,203,300
追加カバー										
9C156P2RK	ベンチ、バック	187,000	217,800	251,900	302,500	369,600	536,800	536,800	658,900	874,500

9C156P2

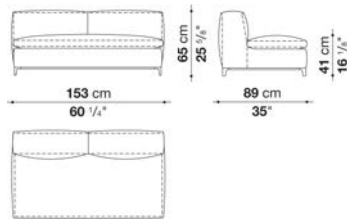

## N.B. / 注意事項

脚部：ブロンズニッケル塗装0174B、ビューター塗装0259V、ブラッククローム塗装アルミニウム0170M、または、ブライトブラッシュアルミ0189Aよりお選びください。

※オプションにて「オプションナルクッション」2個を追加されることをお勧めします。

※レザーKランクは、KASIA,KOTOよりお選びください。

\* レザーの場合は、カバーリング仕様ではありません。

\* 追加クッションは含まれておりません。

## Bench with back cm 203 (depth cm 89)

		B (ファブリック)	A (ファブリック)	E (ファブリック)	S (ファブリック)	L (ファブリック)	M (ファブリック)	BETA (レザー)	ALFA GAMMA (レザー)	K (レザー)
9C206P2	ベンチ、バック	1,590,600	1,624,700	1,657,700	1,697,300	1,777,600	2,041,600	2,041,600	2,319,900	2,706,000
追加カバー										
9C206P2RK	ベンチ、バック	190,300	221,100	249,700	286,000	357,500	595,100	595,100	844,800	1,191,300

9C206P2

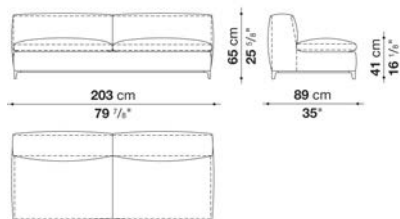

## N.B. / 注意事項

脚部：ブロンズニッケル塗装0174B、ビューター塗装0259V、ブラッククローム塗装アルミニウム0170M、または、ブライトブラッシュアルミ0189Aよりお選びください。

※オプションにて「オプションナルクッション」2個を追加されることをお勧めします。

※レザーKランクは、KASIA,KOTOよりお選びください。

\* レザーの場合は、カバーリング仕様ではありません。

\* 追加クッションは含まれておりません。

Bench with left and right back cm 153 (depth cm 89)

		B (ファブリック)	A (ファブリック)	E (ファブリック)	S (ファブリック)	L (ファブリック)	M (ファブリック)	BETA (レザー)	ALFA GAMMA (レザー)	K (レザー)
9C156PS	ベンチ、レフトバック	1,364,000	1,397,000	1,428,900	1,480,600	1,547,700	1,695,100	1,695,100	1,810,600	2,015,200
9C156PD	ベンチ、ライトバック	1,364,000	1,397,000	1,428,900	1,480,600	1,547,700	1,695,100	1,695,100	1,810,600	2,015,200
追加カバー										
9C156PSRK	ベンチ、レフトバック	180,400	207,900	238,700	284,900	345,400	477,400	477,400	580,800	765,600
9C156PDRK	ベンチ、ライトバック	180,400	207,900	238,700	284,900	345,400	477,400	477,400	580,800	765,600

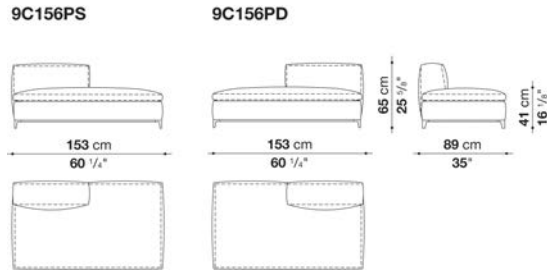

N.B. / 注意事項

脚部：ブロンズニッケル塗装0174B、ビューター塗装0259V、ブラッククローム塗装アルミニウム0170M、または、ブライトブラッシュアルミ0189Aよりお選びください。

※オプションにて「オプションナルクッション」1個を追加されることをお勧めします。

※レザーランクは、KASIA,KOTOよりお選びください。

\* レザーの場合は、カバーリング仕様ではありません。

\* 追加クッションは含まれておりません。

## Bench with left and right back cm 203 (depth cm 89)

		B (ファブリック)	A (ファブリック)	E (ファブリック)	S (ファブリック)	L (ファブリック)	M (ファブリック)	BETA (レザー)	ALFA GAMMA (レザー)	K (レザー)
9C206PS	ベンチ、レフトバック	1,447,600	1,477,300	1,505,900	1,538,900	1,607,100	1,820,500	1,820,500	2,069,100	2,400,200
9C206PD	ベンチ、ライトバック (ブラッシュド/塗装仕上)	1,447,600	1,477,300	1,505,900	1,538,900	1,607,100	1,820,500	1,820,500	2,069,100	2,400,200
追加カバー										
9C206PSRK	ベンチ、レフトバック	169,400	195,800	220,000	250,800	311,300	503,800	503,800	726,000	1,024,100
9C206PDRK	ベンチ、ライトバック	169,400	195,800	220,000	250,800	311,300	503,800	503,800	726,000	1,024,100

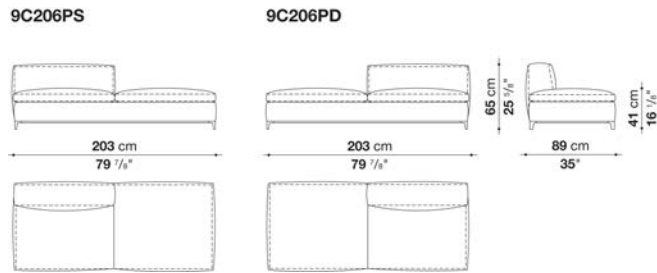

## N.B. / 注意事項

脚部：ブロンズニッケル塗装0174B、ビューター塗装0259V、ブラッククローム塗装アルミニウム0170M、または、ブライトブラッシュアルミ0189Aよりお選びください。

※オプションにて「オプションクッション」1個を追加されることをお勧めします。

※レザークランクは、KASIA,KOTOよりお選びください。

\* レザーの場合は、カバーリング仕様ではありません。

\* 追加クッションは含まれておりません。



## Left and right terminal element cm 179 (depth cm 89)

		B (ファブリック)	A (ファブリック)	E (ファブリック)	S (ファブリック)	L (ファブリック)	M (ファブリック)	BETA (レザー)	ALFA GAMMA (レザー)	K (レザー)
9C182TS	レフト端部エレメント	1,696,200	1,735,800	1,779,800	1,843,600	1,931,600	2,186,800	2,186,800	2,357,300	2,659,800
9C182TD	ライト端部エレメント	1,696,200	1,735,800	1,779,800	1,843,600	1,931,600	2,186,800	2,186,800	2,357,300	2,659,800
追加カバー										
9C182TSRK	レフト端部エレメント	215,600	250,800	290,400	347,600	425,700	655,600	655,600	808,500	1,081,300
9C182TDRK	ライト端部エレメント	215,600	250,800	290,400	347,600	425,700	655,600	655,600	808,500	1,081,300

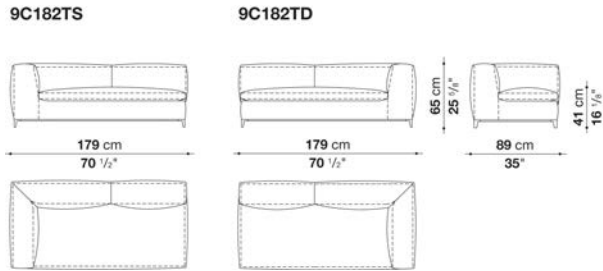

## N.B. / 注意事項

脚部：ブロンズニッケル塗装0174B、ビューター塗装0259V、ブラッククローム塗装アルミニウム0170M、または、ブライトブラッシュアルミ0189Aよりお選びください。

※オプションにて「アームレストクッション」1個、「オプションナルクッション」1個を追加されることをお勧めします。

※レザークッションは、KASIA,KOTOよりお選びください。

\* レザーの場合は、カバーリング仕様ではありません。

\* 追加クッションは含まれておりません。

## Left and right terminal element cm 228 (depth cm 89)

		B (ファブリック)	A (ファブリック)	E (ファブリック)	S (ファブリック)	L (ファブリック)	M (ファブリック)	BETA (レザー)	ALFA GAMMA (レザー)	K (レザー)
9C231TS	レフト端部エレメント	1,872,200	1,919,500	1,962,400	2,015,200	2,121,900	2,472,800	2,472,800	2,810,500	3,320,900
9C231TD	ライト端部エレメント	1,872,200	1,919,500	1,962,400	2,015,200	2,121,900	2,472,800	2,472,800	2,810,500	3,320,900
追加カバー										
9C231TSRK	レフト端部エレメント	216,700	258,500	297,000	344,300	438,900	755,700	755,700	1,058,200	1,516,900
9C231TDRK	ライト端部エレメント	216,700	258,500	297,000	344,300	438,900	755,700	755,700	1,058,200	1,516,900

9C231TS

9C231TD

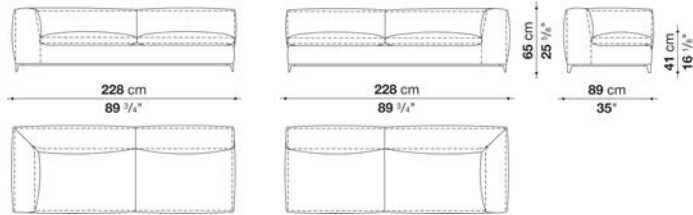

## N.B. / 注意事項

脚部：ブロンズニッケル塗装0174B、ビューター塗装0259V、ブラッククローム塗装アルミニウム0170M、または、ブライブラッシュアルミ0189Aよりお選びください。

※オプションにて「アームレストクッション」1個、「オプションナルクッション」2個を追加されることをお勧めします。

※レザーランクは、KASIA,KOTOよりお選びください。

\* レザーの場合は、カバーリング仕様ではありません。

\* 追加クッションは含まれておりません。

## Left and right chaise longue cm 153 (depth cm 89)

		B (ファブリック)	A (ファブリック)	E (ファブリック)	S (ファブリック)	L (ファブリック)	M (ファブリック)	BETA (レザー)	ALFA GAMMA (レザー)	K (レザー)
9C156CHS	レフトシエーズロング	1,421,200	1,456,400	1,488,300	1,525,700	1,606,000	1,863,400	1,863,400	2,117,500	2,500,300
9C156CHD	ライトシエーズロング	1,421,200	1,456,400	1,488,300	1,525,700	1,606,000	1,863,400	1,863,400	2,117,500	2,500,300
追加カバー										
9C156CHSRK	レフトシエーズロング	168,300	199,100	226,600	264,000	333,300	564,300	564,300	793,100	1,136,300
9C156CHDRK	ライトシエーズロング	168,300	199,100	226,600	264,000	333,300	564,300	564,300	793,100	1,136,300

9C156CHS

9C156CHD

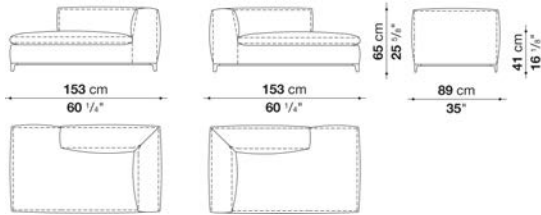

## N.B. / 注意事項

脚部：ブロンズニッケル塗装0174B、ビューター塗装0259V、ブラッククローム塗装アルミニウム0170M、または、ブライトブラッシュアルミ0189Aよりお選びください。

※オプションにて「アームレストクッション」1個を追加されることをお勧めします。

※レザーランクは、KASIA,KOTOよりお選びください。

\* レザーの場合は、カバーリング仕様ではありません。

\* 追加クッションは含まれておりません。

Left and right chaise longue cm 228 (depth cm 89)

		B (ファブリック)	A (ファブリック)	E (ファブリック)	S (ファブリック)	L (ファブリック)	M (ファブリック)	BETA (レザー)	ALFA GAMMA (レザー)	K (レザー)
9C231CHS	レフトシエーズロング	1,730,300	1,772,100	1,810,600	1,856,800	1,952,500	2,252,800	2,252,800	2,558,600	3,015,100
9C231CHD	ライトシエーズロング	1,730,300	1,772,100	1,810,600	1,856,800	1,952,500	2,252,800	2,252,800	2,558,600	3,015,100
追加カバー										
9C231CHSRK	レフトシエーズロング	205,700	243,100	277,200	319,000	405,900	674,300	674,300	949,300	1,359,600
9C231CHDRK	ライトシエーズロング	205,700	243,100	277,200	319,000	405,900	674,300	674,300	949,300	1,359,600

9C231CHS

9C231CHD

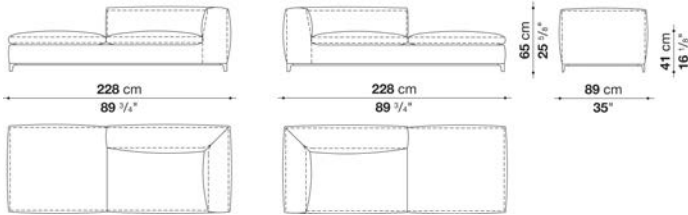

N.B. / 注意事項

脚部：ブロンズニッケル塗装0174B、ビューター塗装0259V、ブラッククローム塗装アルミニウム0170M、または、ブライトブラッシュアルミ0189Aよりお選びください。

※オプションにて「アームレストクッション」1個、「オブショナルクッション」1個を追加されることをお勧めします。

※レザーKランクは、KASIA,KOTOよりお選びください。

\* レザーの場合は、カバーリング仕様ではありません。

\* 追加クッションは含まれておりません。

Square ottoman cm 89 (depth cm 89)

		B (ファブリック)	A (ファブリック)	E (ファブリック)	S (ファブリック)	L (ファブリック)	M (ファブリック)	BETA (レザー)	ALFA GAMMA (レザー)	K (レザー)
9C91PQ	スクエアオットマン	764,500	775,500	786,500	801,900	829,400	896,500	896,500	1,019,700	1,158,300
追加カバー										
9C91PQRK	スクエアオットマン	63,800	74,800	85,800	99,000	124,300	183,700	183,700	294,800	419,100

9C91PQ

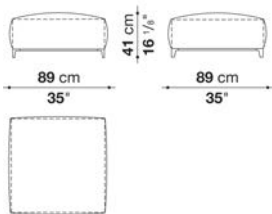

N.B. / 注意事項

脚部：ブロンズニッケル塗装0174B、ビューター塗装0259V、ブラッククローム塗装アルミニウム0170M、または、ブライトブラッシュアルミ0189Aよりお選びください。

※レザーKランクは、KASIA,KOTOよりお選びください。

\* レザーの場合は、カバーリング仕様ではありません。

Rectangular ottoman cm 153 (depth cm 89)

		B (ファブリック)	A (ファブリック)	E (ファブリック)	S (ファブリック)	L (ファブリック)	M (ファブリック)	BETA (レザー)	ALFA GAMMA (レザー)	K (レザー)
9C156P	長方形オットマン	948,200	962,500	974,600	992,200	1,025,200	1,094,500	1,094,500	1,241,900	1,402,500
追加カバー										
9C156PRK	長方形オットマン	91,300	104,500	115,500	129,800	159,500	221,100	221,100	355,300	498,300

9C156P

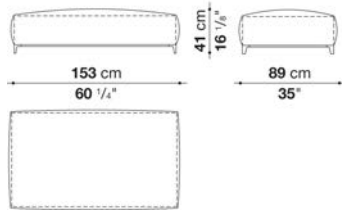

N.B. / 注意事項

脚部：ブロンズニッケル塗装0174B、ビューター塗装0259V、ブラッククローム塗装アルミニウム0170M、または、ブライトブラッシュアルミ0189Aよりお選びください。

※レザーKランクは、KASIA,KOTOよりお選びください。  
\* レザーの場合は、カバーリング仕様ではありません。

Sofa cm 203 (depth cm 104)

		B (ファブリック)	A (ファブリック)	E (ファブリック)	S (ファブリック)	L (ファブリック)	M (ファブリック)	BETA (レザー)	ALFA GAMMA (レザー)	K (レザー)
C206	ソファ	2,019,600	2,066,900	2,119,700	2,197,800	2,303,400	2,653,200	2,653,200	2,869,900	3,254,900
追加カバー										
C206RK	ソファ	245,300	288,200	334,400	405,900	498,300	814,000	814,000	1,007,600	1,354,100

C206

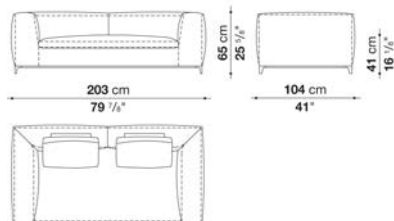

N.B. / 注意事項

脚部：ブロンズニッケル塗装0174B、ビューター塗装0259V、ブラッククローム塗装アルミニウム0170M、または、ブライトブラッシュアルミ0189Aよりお選びください。

※オプションにて「バッククッション(C50C or C50CP)」2個、「アームレストクッション」1個を追加されることをお勧めします。  
※レザーKランクは、KASIA,KOTOよりお選びください。  
\* レザーの場合は、カバーリング仕様ではありません。  
\* 追加クッションは含まれておりません。

sofa cm 223cm (depth cm 104)

		B (ファブリック)	A (ファブリック)	E (ファブリック)	S (ファブリック)	L (ファブリック)	M (ファブリック)	BETA (レザー)	ALFA GAMMA (レザー)	K (レザー)
C226_1	ソファ	2,143,900	2,192,300	2,249,500	2,323,200	2,436,500	3,017,300	3,017,300	3,157,000	3,715,800
追加カバー										
C226_1RK	ソファ	257,400	302,500	354,200	423,500	525,800	1,060,400	1,060,400	1,188,000	1,703,900

C226\_1

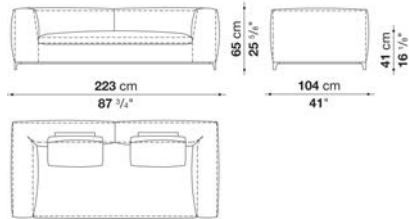

## N.B. / 注意事項

脚部：ブロンズニッケル塗装0174B、ビューター塗装0259V、ブラッククローム塗装アルミニウム0170M、または、ブライトブラッシュアルミ0189Aよりお選びください。

※オプションにて「バッククッション(C50C or C50CP)」2個、「アームレストクッション」1個、「オプションナルクッション」1個を追加されることをお勧めします。

※レザーKランクは、KASIA,KOTOよりお選びください。

\* レザーの場合は、カバーリング仕様ではありません。

\* 追加クッションは含まれておりません。

sofa cm 223cm (depth cm 104)

		B (ファブリック)	A (ファブリック)	E (ファブリック)	S (ファブリック)	L (ファブリック)	M (ファブリック)	BETA (レザー)	ALFA GAMMA (レザー)	K (レザー)
C226_2	ソファ	2,143,900	2,192,300	2,249,500	2,323,200	2,436,500	3,017,300	3,017,300	3,157,000	3,715,800
追加カバー										
C226_2RK	ソファ	257,400	302,500	354,200	423,500	525,800	1,060,400	1,060,400	1,188,000	1,703,900

C226\_2

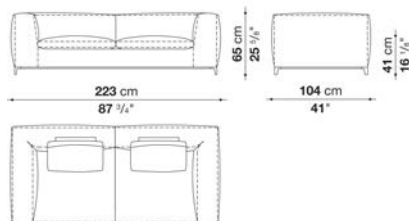

## N.B. / 注意事項

脚部：ブロンズニッケル塗装0174B、ビューター塗装0259V、ブラッククローム塗装アルミニウム0170M、または、ブライトブラッシュアルミ0189Aよりお選びください。

※オプションにて「バッククッション(C50C or C50CP)」2個、「アームレストクッション」1個、「オプションナルクッション」1個を追加されることをお勧めします。

※レザーKランクは、KASIA,KOTOよりお選びください。

\* レザーの場合は、カバーリング仕様ではありません。

\* 追加クッションは含まれておりません。

## Sofa cm 253 (depth cm 104)

		B (ファブリック)	A (ファブリック)	E (ファブリック)	S (ファブリック)	L (ファブリック)	M (ファブリック)	BETA (レザー)	ALFA GAMMA (レザー)	K (レザー)
C256	ソファ	2,267,100	2,328,700	2,385,900	2,455,200	2,597,100	3,055,800	3,055,800	3,472,700	4,141,500
追加カバー										
C256RK	ソファ	271,700	326,700	377,300	438,900	567,600	981,200	981,200	1,354,100	1,953,600

C256

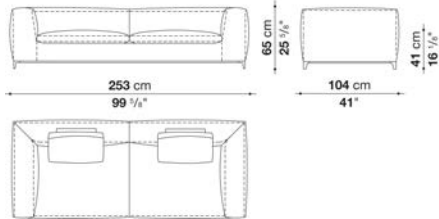

## N.B. / 注意事項

脚部：ブロンズニッケル塗装0174B、ビューター塗装0259V、ブラッククローム塗装アルミニウム0170M、または、ブライトブラッシュアルミ0189Aよりお選びください。

※オプションにて「バッククッション(C65P or C65CP)」2個、「アームレストクッション」1個、「オプションクッション」1個を追加されることをお勧めします。

※レザーKランクは、KASIA,KOTOよりお選びください。

\* レザーの場合は、カバーリング仕様ではありません。

\* 追加クッションは含まれておりません。

## Bench with back cm 153 (depth cm 104)

		B (ファブリック)	A (ファブリック)	E (ファブリック)	S (ファブリック)	L (ファブリック)	M (ファブリック)	BETA (レザー)	ALFA GAMMA (レザー)	K (レザー)
C156P2	ベンチ、バック	1,511,400	1,547,700	1,587,300	1,647,800	1,727,000	1,922,800	1,922,800	2,064,700	2,319,900
追加カバー										
C156P2RK	ベンチ、バック	198,000	231,000	266,200	320,100	390,500	566,500	566,500	694,100	922,900

C156P2

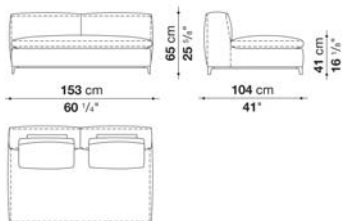

## N.B. / 注意事項

脚部：ブロンズニッケル塗装0174B、ビューター塗装0259V、ブラッククローム塗装アルミニウム0170M、または、ブライトブラッシュアルミ0189Aよりお選びください。

※オプションにて「バッククッション(C65C or C65CP)」2個、「オプションクッション」1個を追加されることをお勧めします。

※レザーKランクは、KASIA,KOTOよりお選びください。

\* レザーの場合は、カバーリング仕様ではありません。

\* 追加クッションは含まれておりません。

Bench with back cm 203 (depth cm 104)

		B (ファブリック)	A (ファブリック)	E (ファブリック)	S (ファブリック)	L (ファブリック)	M (ファブリック)	BETA (レザー)	ALFA GAMMA (レザー)	K (レザー)
C206P2	ベンチ、バック	1,673,100	1,710,500	1,745,700	1,786,400	1,872,200	2,148,300	2,148,300	2,440,900	2,849,000
追加カバー										
C206P2RK	ベンチ、バック	203,500	236,500	266,200	304,700	380,600	629,200	629,200	892,100	1,258,400

C206P2

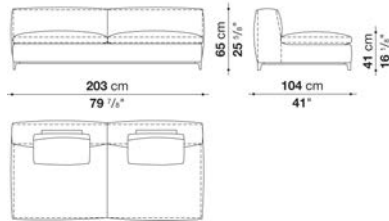

N.B. / 注意事項

脚部：ブロンズニッケル塗装0174B、ビューター塗装0259V、ブラッククローム塗装アルミニウム0170M、または、ブライトブラッシュアルミ0189Aよりお選びください。

- ※オプションにて「バッククッション(C65C or C65CP)」2個、「オプションクッション」1個を追加されることをお勧めします。
- ※レザーKランクは、KASIA,KOTOよりお選びください。
- \* レザーの場合は、カバーリング仕様ではありません。
- \* 追加クッションは含まれておりません。

Bench with left and right back cm 153 (depth cm 104)

		B (ファブリック)	A (ファブリック)	E (ファブリック)	S (ファブリック)	L (ファブリック)	M (ファブリック)	BETA (レザー)	ALFA GAMMA (レザー)	K (レザー)
C156PS	ベンチ、レフトバック	1,437,700	1,469,600	1,504,800	1,557,600	1,630,200	1,784,200	1,784,200	1,906,300	2,121,900
C156PD	ベンチ、ライトバック	1,437,700	1,469,600	1,504,800	1,557,600	1,630,200	1,784,200	1,784,200	1,906,300	2,121,900
追加カバー										
C156PSRK	ベンチ、レフトバック	187,000	216,700	247,500	294,800	358,600	498,300	498,300	608,300	801,900
C156PDRK	ベンチ、ライトバック	187,000	216,700	247,500	294,800	358,600	498,300	498,300	608,300	801,900

C156PS

C156PD

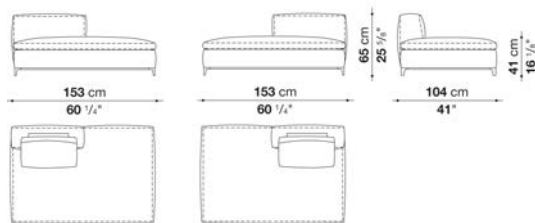

N.B. / 注意事項

脚部：ブロンズニッケル塗装0174B、ビューター塗装0259V、ブラッククローム塗装アルミニウム0170M、または、ブライトブラッシュアルミ0189Aよりお選びください。

- ※オプションにて「バッククッション(C65C or C65CP)」2個、「オプションクッション」1個を追加されることをお勧めします。
- ※レザーKランクは、KASIA,KOTOよりお選びください。
- \* レザーの場合は、カバーリング仕様ではありません。
- \* 追加クッションは含まれておりません。



Bench with left and right back cm 203 (depth cm 104)

		B (ファブリック)	A (ファブリック)	E (ファブリック)	S (ファブリック)	L (ファブリック)	M (ファブリック)	BETA (レザー)	ALFA GAMMA (レザー)	K (レザー)
C206PS	ベンチ、レフトバック	1,524,600	1,556,500	1,585,100	1,619,200	1,692,900	1,916,200	1,916,200	2,176,900	2,526,700
C206PD	ベンチ、ライトバック	1,524,600	1,556,500	1,585,100	1,619,200	1,692,900	1,916,200	1,916,200	2,176,900	2,526,700
追加カバー										
C206PSRK	ベンチ、レフトバック	180,400	209,000	234,300	266,200	331,100	533,500	533,500	767,800	1,081,300
C206PDRK	ベンチ、ライトバック	180,400	209,000	234,300	266,200	331,100	533,500	533,500	767,800	1,081,300

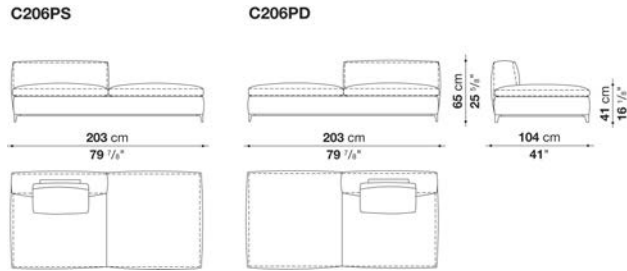

N.B. / 注意事項

脚部：ブロンズニッケル塗装0174B、ビューター塗装0259V、ブラッククローム塗装アルミニウム0170M、または、ブライトブラッシュアルミ0189Aよりお選びください。

※オプションにて「バッククッション(C65C or C65CP)」1個、「オプションクッション」1個を追加されることをお勧めします。

※レザーKランクは、KASIA,KOTOよりお選びください。

\* レザーの場合は、カバーリング仕様ではありません。

\* 追加クッションは含まれておりません。

## Left and right terminal element cm 179 (depth cm 104)

		B (ファブリック)	A (ファブリック)	E (ファブリック)	S (ファブリック)	L (ファブリック)	M (ファブリック)	BETA (レザー)	ALFA GAMMA (レザー)	K (レザー)
C182TS	レフト端部エレメント	1,785,300	1,827,100	1,872,200	1,940,400	2,032,800	2,303,400	2,303,400	2,481,600	2,800,600
C182TD	ライト端部エレメント	1,785,300	1,827,100	1,872,200	1,940,400	2,032,800	2,303,400	2,303,400	2,481,600	2,800,600
追加カバー										
C182TSRK	レフト端部エレメント	225,500	264,000	304,700	366,300	448,800	689,700	689,700	850,300	1,136,300
C182TDRK	ライト端部エレメント	225,500	264,000	304,700	366,300	448,800	689,700	689,700	850,300	1,136,300

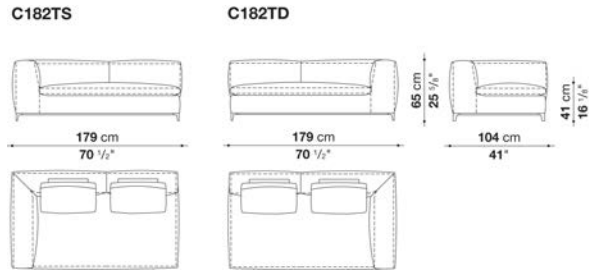

## N.B. / 注意事項

脚部：ブロンズニッケル塗装0174B、ビューター塗装0259V、ブラッククローム塗装アルミニウム0170M、または、ブライトブラッシュアルミ0189Aよりお選びください。

※オプションにて「バッククッション(C65C or C65CP)」2個、「アームレストクッション」1個、「オプションナルクッション」1個を追加されることをお勧めします。

※レザークッションは、KASIA,KOTOよりお選びください。

\* レザーの場合は、カバーリング仕様ではありません。

\* 追加クッションは含まれておりません。

## Left and right terminal element cm 228 (depth cm 104)

		B (ファブリック)	A (ファブリック)	E (ファブリック)	S (ファブリック)	L (ファブリック)	M (ファブリック)	BETA (レザー)	ALFA GAMMA (レザー)	K (レザー)
C231TS	レフト端部エレメント	1,971,200	2,019,600	2,065,800	2,121,900	2,234,100	2,603,700	2,603,700	2,959,000	3,495,800
C231TD	ライト端部エレメント	1,971,200	2,019,600	2,065,800	2,121,900	2,234,100	2,603,700	2,603,700	2,959,000	3,495,800
追加カバー										
C231TSRK	レフト端部エレメント	239,800	284,900	324,500	374,000	476,300	808,500	808,500	1,126,400	1,609,300
C231TDRK	ライト端部エレメント	239,800	284,900	324,500	374,000	476,300	808,500	808,500	1,126,400	1,609,300

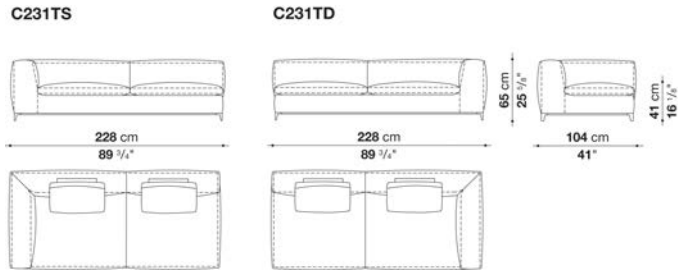

## N.B. / 注意事項

脚部：ブロンズニッケル塗装0174B、ビューター塗装0259V、ブラッククローム塗装アルミニウム0170M、または、ブライトブラッシュアルミ0189Aよりお選びください。

※オプションにて「バッククッション(C65C or C65CP)」2個、「アームレストクッション」1個、「オプションナルクッション」2個を追加されることをお勧めします。

※レザークッションは、KASIA,KOTOよりお選びください。

\* レザーの場合は、カバーリング仕様ではありません。

\* 追加クッションは含まれておりません。

## Chaise longue cm 153 (depth cm 104)

		B (ファブリック)	A (ファブリック)	E (ファブリック)	S (ファブリック)	L (ファブリック)	M (ファブリック)	BETA (レザー)	ALFA GAMMA (レザー)	K (レザー)
C156CH	シェーズロング	1,245,200	1,271,600	1,296,900	1,328,800	1,391,500	1,599,400	1,599,400	1,816,100	2,124,100
追加カバー										
C156CHRK	シェーズロング	137,500	161,700	182,600	211,200	267,300	454,300	454,300	649,000	928,400

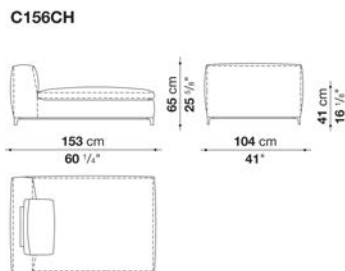

## N.B. / 注意事項

脚部：ブロンズニッケル塗装0174B、ビューター塗装0259V、ブラッククローム塗装アルミニウム0170M、または、ブライトブラッシュアルミ0189Aよりお選びください。

※オプションにて「バッククッション(C65C or C65CP)」1個、「オプションナルクッション」1個を追加されることをお勧めします。

※レザークッションは、KASIA,KOTOよりお選びください。

\* レザーの場合は、カバーリング仕様ではありません。

\* 追加クッションは含まれておりません。

## Chaise longue cm 228 (depth cm 104)

		B (ファブリック)	A (ファブリック)	E (ファブリック)	S (ファブリック)	L (ファブリック)	M (ファブリック)	BETA (レザー)	ALFA GAMMA (レザー)	K (レザー)
C231CH	シェーズロング	1,635,700	1,669,800	1,702,800	1,742,400	1,820,500	2,066,900	2,066,900	2,347,400	2,732,400
追加カバー										
C231CHRK	シェーズロング	195,800	226,600	255,200	291,500	363,000	581,900	581,900	833,800	1,180,300

C231CH

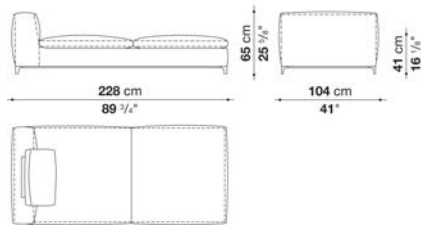

## N.B. / 注意事項

脚部：ブロンズニッケル塗装0174B、ビューター塗装0259V、ブラッククローム塗装アルミニウム0170M、または、ブライトブラッシュアルミ0189Aよりお選びください。

※オプションにて「バッククッション(C65C or C65CP)」1個、「アームレストクッション」1個を追加されることをお勧めします。

※レザーKランクは、KASIA,KOTOよりお選びください。

\* レザーの場合は、カバーリング仕様ではありません。

\* 追加クッションは含まれておりません。

## Left and right chaise longue cm 153 (depth cm 104)

		B (ファブリック)	A (ファブリック)	E (ファブリック)	S (ファブリック)	L (ファブリック)	M (ファブリック)	BETA (レザー)	ALFA GAMMA (レザー)	K (レザー)
C156CHS	レフトシェーズロング	1,496,000	1,532,300	1,565,300	1,606,000	1,690,700	1,962,400	1,962,400	2,228,600	2,632,300
C156CHD	ライトシェーズロング	1,496,000	1,532,300	1,565,300	1,606,000	1,690,700	1,962,400	1,962,400	2,228,600	2,632,300
追加カバー										
C156CHSRK	レフトシェーズロング	171,600	204,600	234,300	271,700	346,500	589,600	589,600	829,400	1,191,300
C156CHDRK	ライトシェーズロング	171,600	204,600	234,300	271,700	346,500	589,600	589,600	829,400	1,191,300

C156CHS

C156CHD

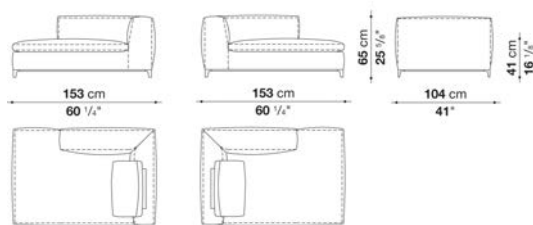

## N.B. / 注意事項

脚部：ブロンズニッケル塗装0174B、ビューター塗装0259V、ブラッククローム塗装アルミニウム0170M、または、ブライトブラッシュアルミ0189Aよりお選びください。

※オプションにて「バッククッション(C65C or C65CP)」1個、「アームレストクッション」1個を追加されることをお勧めします。

※レザーKランクは、KASIA,KOTOよりお選びください。

\* レザーの場合は、カバーリング仕様ではありません。

\* 追加クッションは含まれておりません。

Left and right chaise longue cm 228 (depth cm 104)

		B (ファブリック)	A (ファブリック)	E (ファブリック)	S (ファブリック)	L (ファブリック)	M (ファブリック)	BETA (レザー)	ALFA GAMMA (レザー)	K (レザー)
C231CHS	レフトシェーズロング	1,820,500	1,864,500	1,905,200	1,954,700	2,055,900	2,370,500	2,370,500	2,693,900	3,173,500
C231CHD	ライトシェーズロング	1,820,500	1,864,500	1,905,200	1,954,700	2,055,900	2,370,500	2,370,500	2,693,900	3,173,500
追加カバー										
C231CHSRK	レフトシェーズロング	220,000	258,500	294,800	339,900	430,100	712,800	712,800	1,003,200	1,433,300
C231CHDRK	ライトシェーズロング	220,000	258,500	294,800	339,900	430,100	712,800	712,800	1,003,200	1,433,300

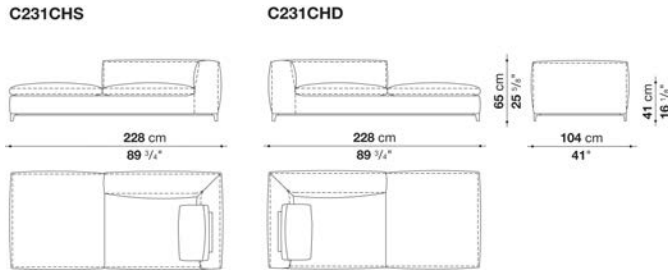

N.B. / 注意事項

脚部：ブロンズニッケル塗装0174B、ビューター塗装0259V、ブラッククローム塗装アルミニウム0170M、または、ブライトブラッシュアルミ0189Aよりお選びください。

※オプションにて「バッククッション(C65C or C65CP)」1個、「アームレストクッション」1個、「オプションナルクッション」1個を追加されることをお勧めします。

※レザーKランクは、KASIA,KOTOよりお選びください。

\* レザーの場合は、カバーリング仕様ではありません。

\* 追加クッションは含まれておりません。

Square ottoman cm 104 (depth cm 104)

		B (ファブリック)	A (ファブリック)	E (ファブリック)	S (ファブリック)	L (ファブリック)	M (ファブリック)	BETA (レザー)	ALFA GAMMA (レザー)	K (レザー)
C106PQ	スクエアオットマン	803,000	816,200	828,300	843,700	871,200	944,900	944,900	1,072,500	1,218,800
追加カバー										
C106PQRK	スクエアオットマン	61,600	73,700	82,500	96,800	124,300	188,100	188,100	302,500	434,500

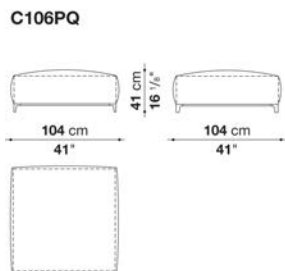

N.B. / 注意事項

脚部：ブロンズニッケル塗装0174B、ビューター塗装0259V、ブラッククローム塗装アルミニウム0170M、または、ブライトブラッシュアルミ0189Aよりお選びください。

※レザーKランクは、KASIA,KOTOよりお選びください。

\* レザーの場合は、カバーリング仕様ではありません。

\* 追加クッションは含まれておりません。

## Rectangular ottoman cm 153 (depth cm 104)

		B (ファブリック)	A (ファブリック)	E (ファブリック)	S (ファブリック)	L (ファブリック)	M (ファブリック)	BETA (レザー)	ALFA GAMMA (レザー)	K (レザー)
C156P	長方形オットマン	997,700	1,012,000	1,027,400	1,043,900	1,079,100	1,150,600	1,150,600	1,306,800	1,475,100
追加カバー										
C156PRK	長方形オットマン	91,300	104,500	116,600	132,000	165,000	228,800	228,800	369,600	520,300

C156P

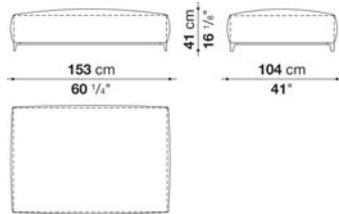

## N.B. / 注意事項

脚部：ブロンズニッケル塗装0174B、ビューター塗装0259V、ブラッククローム塗装アルミニウム0170M、または、ブライトブラッシュアルミ0189Aよりお選びください。

※オプションにて「アームレストサポート(FB or FA)」1個、「アームレストクッション」1個を追加されることをお勧めします。

※レザーKランクは、KASIA,KOTOよりお選びください。

\* レザーの場合は、カバーリング仕様ではありません。

\* ローアームレストサポート ( FB )、ハイアームレストサポート ( FA ) にレザーをお選びいただいた場合 ベース部はEGOとなります。

## Square ottoman cm 153 (depth cm 104)

		B (ファブリック)	A (ファブリック)	E (ファブリック)	S (ファブリック)	L (ファブリック)	M (ファブリック)	BETA (レザー)	ALFA GAMMA (レザー)	K (レザー)
C156PQ	スクエアオットマン	1,191,300	1,208,900	1,224,300	1,243,000	1,281,500	1,357,400	1,357,400	1,542,200	1,731,400
追加カバー										
C156PQRK	スクエアオットマン	123,200	137,500	151,800	168,300	204,600	271,700	271,700	436,700	607,200

C156PQ

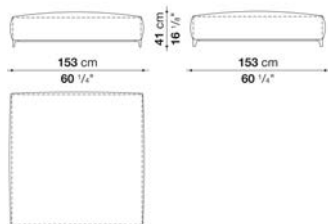

## N.B. / 注意事項

脚部：ブロンズニッケル塗装0174B、ビューター塗装0259V、ブラッククローム塗装アルミニウム0170M、または、ブライトブラッシュアルミ0189Aよりお選びください。

※オプションにて「アームレストサポート(FB or FA)」1個、「アームレストクッション」1個を追加されることをお勧めします。

※レザーKランクは、KASIA,KOTOよりお選びください。

\* レザーの場合は、カバーリング仕様ではありません。

\* ローアームレストサポート ( FB )、ハイアームレストサポート ( FA ) にレザーをお選びいただいた場合 ベース部はEGOとなります。

Armrest support cushions MICHEL CULB

		B (ファブリック)	A (ファブリック)	E (ファブリック)	S (ファブリック)	L (ファブリック)	M (ファブリック)	BETA (レザー)	ALFA GAMMA (レザー)	K (レザー)
FB	ローアームレストサポート 74 x 40 x H18cm	226,600	234,300	239,800	248,600	265,100	272,800	272,800	297,000	339,900
FA	ハイアームレストサポート 74 x 40 x H25cm	254,100	262,900	270,600	280,500	301,400	310,200	310,200	338,800	390,500
追加カバー										
FBSRK	ローアームレストサポート 74 x 40 x H18cm	41,800	47,300	53,900	60,500	74,800	91,300	91,300	103,400	138,600
FASRK	ハイアームレストサポート 74 x 40 x H25cm	44,000	52,800	59,400	68,200	85,800	103,400	103,400	116,600	161,700

N.B. / 注意事項

※レザーランクは、KASIA,KOTOよりお選びください。

Armrest cushions MICHEL CLUB : box style

		B (ファブリック)	A (ファブリック)	E (ファブリック)	S (ファブリック)	L (ファブリック)	M (ファブリック)	BETA (レザー)	ALFA GAMMA (レザー)	K (レザー)
BF60_60	アームレストクッション 60 x 60cm	68,200	74,800	85,800	101,200	125,400	148,500	148,500	167,200	194,700
追加カバー										
BF60_60RK	アームレストクッション 60 x 60cm	44,000	52,800	62,700	81,400	106,700	130,900	130,900	154,000	184,800

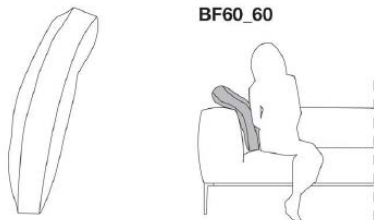

N.B. / 注意事項

※レザーランクは、KANU,KASIA,KOTOよりお選びください。

Armrest cushions MICHEL CLUB : pillow style

		B (ファブリック)	A (ファブリック)	E (ファブリック)	S (ファブリック)	L (ファブリック)	M (ファブリック)	BETA (レザー)	ALFA GAMMA (レザー)	K (レザー)
BG60_60	アームレストクッション 60 x 60cm	52,800	55,000	61,600	70,400	83,600	118,800	118,800	135,300	157,300
追加カバー										
BG60_60RK	アームレストクッション 60 x 60cm	26,400	29,700	35,200	44,000	57,200	91,300	91,300	105,600	127,600

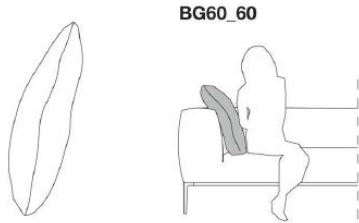

N.B. / 注意事項

※レザーランクは、KANU,KASIA,KOTOよりお選びください。



## Back cushions MICHEL CULB

		B (ファブリック)	A (ファブリック)	E (ファブリック)	S (ファブリック)	L (ファブリック)	M (ファブリック)	BETA (レザー)	ALFA GAMMA (レザー)	K (レザー)	
C50C	バッククッション 50 x 50cm	82,500	89,100	101,200	122,100	149,600	177,100	177,100	200,200	233,200	
C50CP	バッククッション 50 x 50 cm、 ローラー φ12 x 45cm	105,600	117,700	130,900	149,600	179,300	246,400	246,400	290,400	368,500	
C65C	バッククッション 65 x 50cm	82,500	89,100	101,200	122,100	149,600	177,100	177,100	200,200	233,200	
C65CP	バッククッション 65 x 50cm、ローラー φ12 x 45cm	105,600	117,700	130,900	149,600	179,300	246,400	246,400	290,400	368,500	
追加カバー											
C50CRK	バッククッション 50 x 50cm	44,000	52,800	62,700	74,800	106,700	130,900	130,900	154,000	184,800	
C50CPRK	バッククッション 50 x 50 cm、 ローラー φ12 x 45cm	44,000	53,900	64,900	77,000	106,700	173,800	173,800	203,500	264,000	
C65CRK	バッククッション 65 x 50cm	44,000	52,800	62,700	74,800	106,700	130,900	130,900	154,000	184,800	
C65CPRK	バッククッション 65 x 50cm、ローラー φ12 x 45cm	44,000	53,900	64,900	77,000	106,700	173,800	173,800	203,500	264,000	

N.B. / 注意事項

※レザーランクは、KANU,KASIA,KOTOよりお選びください。

Optional cushions MICHEL CLUB : box style

		B (ファブリック)	A (ファブリック)	E (ファブリック)	S (ファブリック)	L (ファブリック)	M (ファブリック)	BETA (レザー)	ALFA GAMMA (レザー)	K (レザー)
OF48_30	オブシヨナルクッション 48 x 30cm	50,600	55,000	61,600	70,400	77,000	92,400	92,400	99,000	127,600
OF48_40	オブシヨナルクッション 48 x 40cm	55,000	58,300	63,800	78,100	84,700	105,600	105,600	114,400	149,600
OF48_48	オブシヨナルクッション 48 x 48cm	55,000	61,600	67,100	82,500	89,100	124,300	124,300	139,700	152,900
4OF48_48	オブシヨナルクッション 48 x 48cm 4個セット	149,600	165,000	177,100	196,900	286,000	432,300	432,300	489,500	537,900
OF55_30	オブシヨナルクッション 55 x 30cm	47,300	50,600	55,000	61,600	70,400	94,600	94,600	105,600	134,200
OF55_40	オブシヨナルクッション 55 x 40cm	61,600	68,200	73,700	91,300	99,000	136,400	136,400	154,000	167,200
追加カバー										
OF48_30RK	オブシヨナルクッション 48 x 30cm	37,400	41,800	46,200	52,800	57,200	68,200	68,200	73,700	81,400
OF48_40RK	オブシヨナルクッション 48 x 40cm	38,500	44,000	47,300	58,300	62,700	74,800	74,800	79,200	85,800
OF48_48RK	オブシヨナルクッション 48 x 48cm	39,600	44,000	50,600	58,300	63,800	92,400	92,400	105,600	116,600
4OF48_48RK	オブシヨナルクッション(4個セット) 48x48cm	85,800	100,100	110,000	126,500	211,200	341,000	341,000	387,200	425,700
OF55_30RK	オブシヨナルクッション 55 x 30cm	31,900	35,200	39,600	47,300	50,600	74,800	74,800	84,700	92,400
OF55_40RK	オブシヨナルクッション 55 x 40cm	44,000	48,400	55,000	63,800	69,300	101,200	101,200	115,500	127,600



OF55\_30



OF55\_40



OF48\_48



N.B. / 注意事項

※4個セットは、同一張地・同色となります。  
※レザーランクは、KANU,KASIA,KOTOよりお選びください。

Optional cushions MICHEL CLUB : pillow style

		B (ファブリック)	A (ファブリック)	E (ファブリック)	S (ファブリック)	L (ファブリック)	M (ファブリック)	BETA (レザー)	ALFA GAMMA (レザー)	K (レザー)
OG48_30	オプションナルクッション 48 x 30cm	38,500	41,800	44,000	49,500	56,100	71,500	71,500	77,000	99,000
OG48_40	オプションナルクッション 48 x 40cm	41,800	46,200	50,600	55,000	63,800	83,600	83,600	91,300	105,600
OG48_48	オプションナルクッション 48 x 48cm	48,400	50,600	61,600	70,400	82,500	89,100	89,100	100,100	112,200
4OG48_48	オプションナルクッション 48 x 48cm 4個セット	149,600	161,700	193,600	224,400	261,800	281,600	281,600	319,000	350,900
OG55_30	オプションナルクッション 55 x 30cm	39,600	44,000	48,400	53,900	62,700	82,500	82,500	92,400	118,800
OG55_40	オプションナルクッション 55 x 40cm	53,900	59,400	63,800	79,200	85,800	118,800	118,800	134,200	148,500
追加カバー										
OG48_30RK	オプションナルクッション 48 x 30cm	22,000	23,100	24,200	26,400	29,700	33,000	33,000	41,800	44,000
OG48_40RK	オプションナルクッション 48 x 40cm	23,100	24,200	26,400	29,700	31,900	37,400	37,400	48,400	52,800
OG48_48RK	オプションナルクッション 48 x 48cm	27,500	30,800	36,300	39,600	47,300	51,700	51,700	58,300	63,800
4OG48_48RK	オプションナルクッション(4個セット) 48 x 48cm	85,800	93,500	112,200	128,700	149,600	161,700	161,700	182,600	202,400
OG55_30RK	オプションナルクッション 55 x 30cm	20,900	24,200	27,500	33,000	39,600	60,500	60,500	70,400	94,600
OG55_40RK	オプションナルクッション 55 x 40cm	38,500	44,000	50,600	59,400	63,800	93,500	93,500	105,600	116,600



OG55\_30



OG55\_40



OG48\_48



N.B. / 注意事項

※4個セットは、同一張地・同色となります。

※レザーランクは、KANU,KASIA,KOTOよりお選びください。



TECHNICAL SPECIFICATIONS / 技術情報 :

背面、アームレスト内部構造	鋼管及び、成形鋼材
背面、アームレスト内部構造充填材	Bayfit®(バイエル社製)低温成形発泡ポリウレタン ポリエステルファイバー ポリエステルファイバーカバー
座面内部構造	塗装鋼管及び成形鋼材 木製積層パネル 成形ポリウレタン
座面クッション充填材	密度の異なる成形ポリウレタン 羽毛 ポリエステルファイバーカバー
背面クッション(MF65C)	羽毛 ポリウレタン断面材 ボックススタイル
背面クッション及びローラー(MF65CP)	羽毛 ポリウレタン断面材 ポリエステルファイバー ボックススタイル及びローラー
サポートフレーム	ブラッククローム塗装 ビューター仕上 ブロンズニッケル塗装または、パフ仕上ダイキャストアルミニウム押出材
脚部先端	熱可塑性プラスチック
表面張地	ファブリックまたは、天然皮革

## Sofa cm 203 (depth cm 89)

		B (ファブリック)	A (ファブリック)	E (ファブリック)	S (ファブリック)	L (ファブリック)	M (ファブリック)	BETA (レザー)	ALFA GAMMA (レザー)	K (レザー)
9MF206	ソファ	1,919,500	1,964,600	2,014,100	2,088,900	2,186,800	2,521,200	2,521,200	2,726,900	3,092,100
追加カバー										
9MF206RK	ソファ	239,800	279,400	324,500	392,700	480,700	781,000	781,000	964,700	1,292,500

9MF206

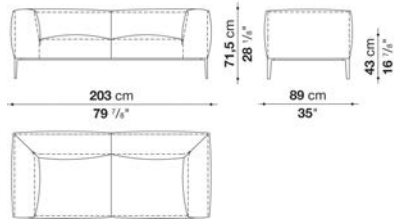

## N.B. / 注意事項

脚部：ブロンズニッケル塗装0174B、ビューター塗装0259V、ブラッククローム塗装アルミニウム0170M、または、ブライトブラッシュアルミ0189Aよりお選びください。

- ※レザーKランクは、KASIA,KOTOよりお選びください。
- \* レザーの場合は、カバーリング仕様ではありません。
- \* 追加クッションは含まれておりません。

## Sofa cm 223 (1 seat cushion) (depth cm 89)

		B (ファブリック)	A (ファブリック)	E (ファブリック)	S (ファブリック)	L (ファブリック)	M (ファブリック)	BETA (レザー)	ALFA GAMMA (レザー)	K (レザー)
9MF226_1	ソファ	2,077,900	2,119,700	2,169,200	2,234,100	2,333,100	2,883,100	2,883,100	3,010,700	3,518,900
追加カバー										
9MF226_IRK	ソファ	250,800	290,400	334,400	394,900	484,000	992,200	992,200	1,109,900	1,576,300

9MF226\_1

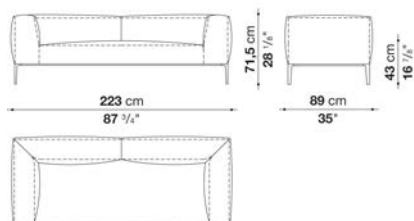

## N.B. / 注意事項

脚部：ブロンズニッケル塗装0174B、ビューター塗装0259V、ブラッククローム塗装アルミニウム0170M、または、ブライトブラッシュアルミ0189Aよりお選びください。

- ※レザーKランクは、KASIA,KOTOよりお選びください。
- \* レザーの場合は、カバーリング仕様ではありません。
- \* 追加クッションは含まれておりません。

## Sofa cm 223 (2 seat cushions) (depth cm 89)

		B (ファブリック)	A (ファブリック)	E (ファブリック)	S (ファブリック)	L (ファブリック)	M (ファブリック)	BETA (レザー)	ALFA GAMMA (レザー)	K (レザー)
9MF226_2	ソファ	2,077,900	2,119,700	2,169,200	2,234,100	2,333,100	2,883,100	2,883,100	3,010,700	3,518,900
追加カバー										
9MF226_2RK	ソファ	250,800	290,400	334,400	394,900	484,000	992,200	992,200	1,109,900	1,576,300

9MF226\_2

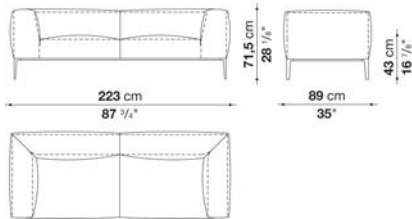

## N.B. / 注意事項

脚部：ブロンズニッケル塗装0174B、ビューター塗装0259V、ブラッククローム塗装アルミニウム0170M、または、ブライトブラッシュアルミ0189Aよりお選びください。

- ※レザーKランクは、KASIA,KOTOよりお選びください。
- \* レザーの場合は、カバーリング仕様ではありません。
- \* 追加クッションは含まれておりません。

## Sofa cm 253 (depth cm 89)

		B (ファブリック)	A (ファブリック)	E (ファブリック)	S (ファブリック)	L (ファブリック)	M (ファブリック)	BETA (レザー)	ALFA GAMMA (レザー)	K (レザー)
9MF256	ソファ	2,154,900	2,212,100	2,267,100	2,333,100	2,466,200	2,905,100	2,905,100	3,298,900	3,933,600
追加カバー										
9MF256RK	ソファ	259,600	311,300	359,700	420,200	541,200	933,900	933,900	1,289,200	1,857,900

9MF256

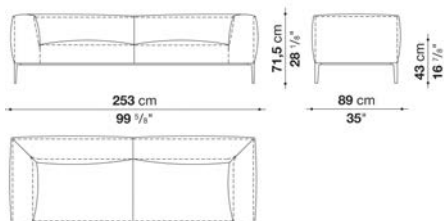

## N.B. / 注意事項

脚部：ブロンズニッケル塗装0174B、ビューター塗装0259V、ブラッククローム塗装アルミニウム0170M、または、ブライトブラッシュアルミ0189Aよりお選びください。

- ※レザーKランクは、KASIA,KOTOよりお選びください。
- \* レザーの場合は、カバーリング仕様ではありません。
- \* 追加クッションは含まれておりません。

## Bench with back cm 153 (depth cm 89)

		B (ファブリック)	A (ファブリック)	E (ファブリック)	S (ファブリック)	L (ファブリック)	M (ファブリック)	BETA (レザー)	ALFA GAMMA (レザー)	K (レザー)
9MF156P2	ベンチ、バック	1,437,700	1,470,700	1,508,100	1,565,300	1,640,100	1,826,000	1,826,000	1,962,400	2,203,300
追加カバー										
9MF156P2RK	ベンチ、バック	187,000	217,800	251,900	302,500	369,600	536,800	536,800	658,900	874,500

9MF156P2

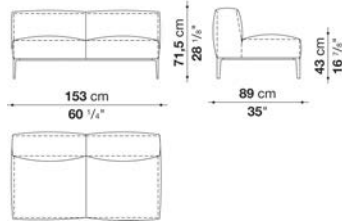

## N.B. / 注意事項

脚部：ブロンズニッケル塗装0174B、ビューター塗装0259V、ブラッククローム塗装アルミニウム0170M、または、ブライトブラッシュアルミ0189Aよりお選びください。

※レザーKランクは、KASIA,KOTOよりお選びください。

\* レザーの場合は、カバーリング仕様ではありません。

\* 追加クッションは含まれておりません。

## Bench with back cm 203 (depth cm 89)

		B (ファブリック)	A (ファブリック)	E (ファブリック)	S (ファブリック)	L (ファブリック)	M (ファブリック)	BETA (レザー)	ALFA GAMMA (レザー)	K (レザー)
9MF206P2	ベンチ、バック	1,590,600	1,624,700	1,657,700	1,697,300	1,777,600	2,041,600	2,041,600	2,319,900	2,706,000
追加カバー										
9MF206P2RK	ベンチ、バック	190,300	221,100	249,700	286,000	357,500	595,100	595,100	844,800	1,191,300

9MF206P2

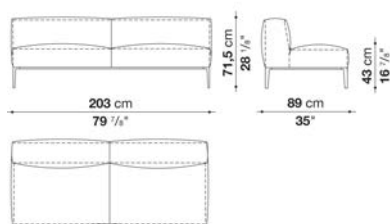

## N.B. / 注意事項

脚部：ブロンズニッケル塗装0174B、ビューター塗装0259V、ブラッククローム塗装アルミニウム0170M、または、ブライトブラッシュアルミ0189Aよりお選びください。

※レザーKランクは、KASIA,KOTOよりお選びください。

\* レザーの場合は、カバーリング仕様ではありません。

\* 追加クッションは含まれておりません。

## Bench with left and right back cm 153 (depth cm 89)

		B (ファブリック)	A (ファブリック)	E (ファブリック)	S (ファブリック)	L (ファブリック)	M (ファブリック)	BETA (レザー)	ALFA GAMMA (レザー)	K (レザー)
9MF156PS	ベンチ、レフトバック	1,364,000	1,397,000	1,428,900	1,480,600	1,547,700	1,695,100	1,695,100	1,810,600	2,015,200
9MF156PD	ベンチ、ライトバック	1,364,000	1,397,000	1,428,900	1,480,600	1,547,700	1,695,100	1,695,100	1,810,600	2,015,200
追加カバー										
9MF156PSRK	ベンチ、レフトバック	180,400	207,900	238,700	284,900	345,400	477,400	477,400	580,800	765,600
9MF156PDRK	ベンチ、ライトバック	180,400	207,900	238,700	284,900	345,400	477,400	477,400	580,800	765,600

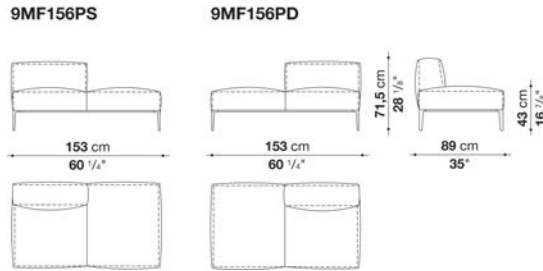

## N.B. / 注意事項

脚部：ブロンズニッケル塗装0174B、ビューター塗装0259V、ブラックローム塗装アルミニウム0170M、または、ブライトブラッシュアルミ0189Aよりお選びください。

※レザーKランクは、KASIA,KOTOよりお選びください。

\* レザーの場合は、カバーリング仕様ではありません。

\* 追加クッションは含まれておりません。

## Bench with left and right back cm 203 (depth cm 89)

		B (ファブリック)	A (ファブリック)	E (ファブリック)	S (ファブリック)	L (ファブリック)	M (ファブリック)	BETA (レザー)	ALFA GAMMA (レザー)	K (レザー)
9MF206PS	ベンチ、レフトバック	1,447,600	1,477,300	1,505,900	1,538,900	1,607,100	1,820,500	1,820,500	2,069,100	2,400,200
9MF206PD	ベンチ、ライトバック	1,447,600	1,477,300	1,505,900	1,538,900	1,607,100	1,820,500	1,820,500	2,069,100	2,400,200
追加カバー										
9MF206PSRK	ベンチ、レフトバック	169,400	195,800	220,000	250,800	311,300	503,800	503,800	726,000	1,024,100
9MF206PDRK	ベンチ、ライトバック	169,400	195,800	220,000	250,800	311,300	503,800	503,800	726,000	1,024,100

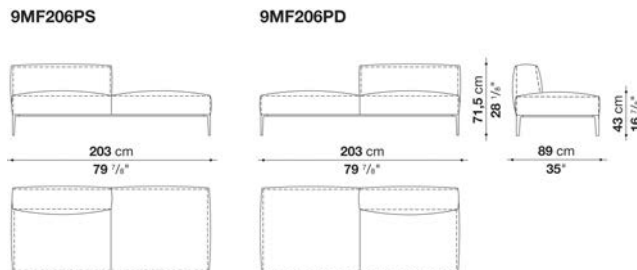

## N.B. / 注意事項

脚部：ブロンズニッケル塗装0174B、ビューター塗装0259V、ブラックローム塗装アルミニウム0170M、または、ブライトブラッシュアルミ0189Aよりお選びください。

※レザーKランクは、KASIA,KOTOよりお選びください。

\* レザーの場合は、カバーリング仕様ではありません。

\* 追加クッションは含まれておりません。



## Left and right terminal element cm 179 (depth cm 89)

		B (ファブリック)	A (ファブリック)	E (ファブリック)	S (ファブリック)	L (ファブリック)	M (ファブリック)	BETA (レザー)	ALFA GAMMA (レザー)	K (レザー)
9MF182TS	レフト端部エレメント	1,696,200	1,735,800	1,779,800	1,843,600	1,931,600	2,186,800	2,186,800	2,357,300	2,659,800
9MF182TD	ライト端部エレメント	1,696,200	1,735,800	1,779,800	1,843,600	1,931,600	2,186,800	2,186,800	2,357,300	2,659,800
追加カバー										
9MF182TSRK	レフト端部エレメント	215,600	250,800	290,400	347,600	425,700	655,600	655,600	808,500	1,081,300
9MF182TDRK	ライト端部エレメント	215,600	250,800	290,400	347,600	425,700	655,600	655,600	808,500	1,081,300

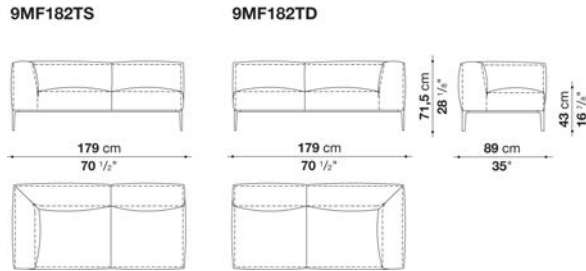

## N.B. / 注意事項

脚部：ブロンズニッケル塗装0174B、ビューター塗装0259V、ブラッククローム塗装アルミニウム0170M、または、ブライブラッシュアルミ0189Aよりお選びください。

※レザークランクは、KASIA,KOTOよりお選びください。

\* レザーの場合は、カバーリング仕様ではありません。

\* 追加クッションは含まれておりません。

## Left and right terminal element cm 228 (depth cm 89)

		B (ファブリック)	A (ファブリック)	E (ファブリック)	S (ファブリック)	L (ファブリック)	M (ファブリック)	BETA (レザー)	ALFA GAMMA (レザー)	K (レザー)
9MF231TS	レフト端部エレメント	1,872,200	1,919,500	1,962,400	2,015,200	2,121,900	2,472,800	2,472,800	2,810,500	3,320,900
9MF231TD	ライト端部エレメント	1,872,200	1,919,500	1,962,400	2,015,200	2,121,900	2,472,800	2,472,800	2,810,500	3,320,900
追加カバー										
9MF231TSRK	レフト端部エレメント	216,700	258,500	297,000	344,300	438,900	755,700	755,700	1,058,200	1,516,900
9MF231TDRK	ライト端部エレメント	216,700	258,500	297,000	344,300	438,900	755,700	755,700	1,058,200	1,516,900

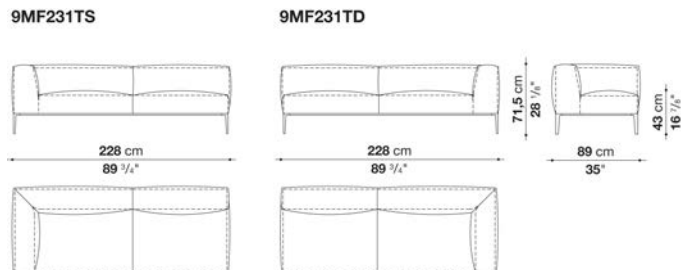

## N.B. / 注意事項

脚部：ブロンズニッケル塗装0174B、ビューター塗装0259V、ブラッククローム塗装アルミニウム0170M、または、ブライブラッシュアルミ0189Aよりお選びください。

※レザークランクは、KASIA,KOTOよりお選びください。

\* レザーの場合は、カバーリング仕様ではありません。

\* 追加クッションは含まれておりません。

## Left and right chaise longue cm 153 (depth cm 89)

		B (ファブリック)	A (ファブリック)	E (ファブリック)	S (ファブリック)	L (ファブリック)	M (ファブリック)	BETA (レザー)	ALFA GAMMA (レザー)	K (レザー)
9MF156CHS	レフトシェーズロング	1,421,200	1,456,400	1,488,300	1,525,700	1,606,000	1,863,400	1,863,400	2,117,500	2,500,300
9MF156CHD	ライトシェーズロング	1,421,200	1,456,400	1,488,300	1,525,700	1,606,000	1,863,400	1,863,400	2,117,500	2,500,300
追加カバー										
9MF156CHSRK	レフトシェーズロング	168,300	199,100	226,600	264,000	333,300	564,300	564,300	793,100	1,136,300
9MF156CHDRK	ライトシェーズロング	168,300	199,100	226,600	264,000	333,300	564,300	564,300	793,100	1,136,300

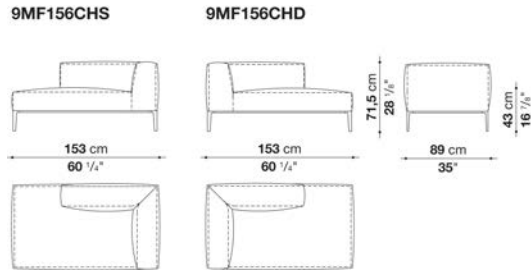

## N.B. / 注意事項

脚部：ブロンズニッケル塗装0174B、ピューター塗装0259V、ブラッククローム塗装アルミニウム0170M、または、ブライトブラッシュアルミ0189Aよりお選びください。

※レザーKランクは、KASIA,KOTOよりお選びください。

\* レザーの場合は、カバーリング仕様ではありません。

\* 追加クッションは含まれておりません。

## Left and right chaise longue cm 228 (depth cm 89)

		B (ファブリック)	A (ファブリック)	E (ファブリック)	S (ファブリック)	L (ファブリック)	M (ファブリック)	BETA (レザー)	ALFA GAMMA (レザー)	K (レザー)
9MF231CHS	レフトシェーズロング	1,730,300	1,772,100	1,810,600	1,856,800	1,952,500	2,252,800	2,252,800	2,558,600	3,015,100
9MF231CHD	ライトシェーズロング	1,730,300	1,772,100	1,810,600	1,856,800	1,952,500	2,252,800	2,252,800	2,558,600	3,015,100
追加カバー										
9MF231CHSRK	レフトシェーズロング	205,700	243,100	277,200	319,000	405,900	674,300	674,300	949,300	1,359,600
9MF231CHDRK	ライトシェーズロング	205,700	243,100	277,200	319,000	405,900	674,300	674,300	949,300	1,359,600

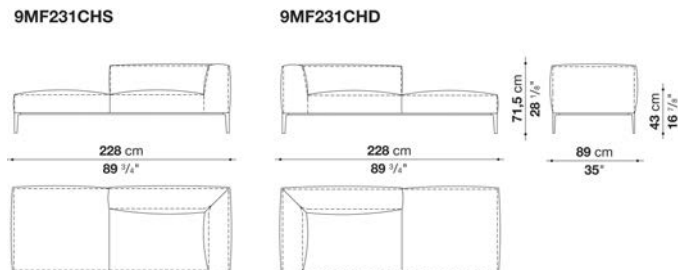

## N.B. / 注意事項

脚部：ブロンズニッケル塗装0174B、ピューター塗装0259V、ブラッククローム塗装アルミニウム0170M、または、ブライトブラッシュアルミ0189Aよりお選びください。

※レザーKランクは、KASIA,KOTOよりお選びください。

\* レザーの場合は、カバーリング仕様ではありません。

\* 追加クッションは含まれておりません。

## Square ottoman cm 89 (depth cm 89)

		B (ファブリック)	A (ファブリック)	E (ファブリック)	S (ファブリック)	L (ファブリック)	M (ファブリック)	BETA (レザー)	ALFA GAMMA (レザー)	K (レザー)	
9MF91PQ	スクエアオットマン	764,500	775,500	786,500	801,900	829,400	896,500	896,500	1,019,700	1,158,300	
追加カバー											
9MF91PQRK	スクエアオットマン	63,800	74,800	85,800	99,000	124,300	183,700	183,700	294,800	419,100	

## 9MF91PQ

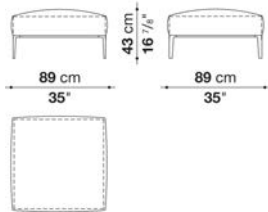

## N.B. / 注意事項

脚部：ブロンズニッケル塗装0174B、ビューター塗装0259V、ブラッククローム塗装アルミニウム0170M、または、ブライトブラッシュアルミ0189Aよりお選びください。

※レザーKランクは、KASIA,KOTOよりお選びください。

\* レザーの場合は、カバーリング仕様ではありません。

\* 追加クッションは含まれておりません。

## Rectangular ottoman cm 153 (depth cm 89)

		B (ファブリック)	A (ファブリック)	E (ファブリック)	S (ファブリック)	L (ファブリック)	M (ファブリック)	BETA (レザー)	ALFA GAMMA (レザー)	K (レザー)	
9MF156P	長方形オットマン	948,200	962,500	974,600	992,200	1,025,200	1,094,500	1,094,500	1,241,900	1,402,500	
追加カバー											
9MF156PRK	長方形オットマン	91,300	104,500	115,500	129,800	159,500	221,100	221,100	355,300	498,300	

## 9MF156P

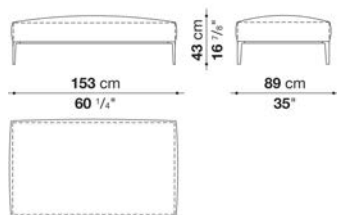

## N.B. / 注意事項

脚部：ブロンズニッケル塗装0174B、ビューター塗装0259V、ブラッククローム塗装アルミニウム0170M、または、ブライトブラッシュアルミ0189Aよりお選びください。

※レザーKランクは、KASIA,KOTOよりお選びください。

\* レザーの場合は、カバーリング仕様ではありません。

\* 追加クッションは含まれておりません。

## Sofa cm 203 (depth cm 104)

		B (ファブリック)	A (ファブリック)	E (ファブリック)	S (ファブリック)	L (ファブリック)	M (ファブリック)	BETA (レザー)	ALFA GAMMA (レザー)	K (レザー)
MF206	ソファ	2,019,600	2,066,900	2,119,700	2,197,800	2,303,400	2,653,200	2,653,200	2,869,900	3,254,900
追加カバー										
MF206RK	ソファ	245,300	288,200	334,400	405,900	498,300	814,000	814,000	568,700	1,354,100

MF206

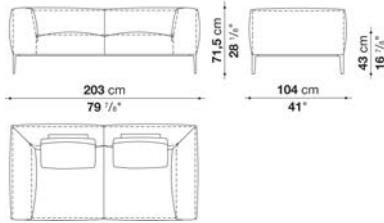

## N.B. / 注意事項

脚部：ブロンズニッケル塗装0174B、ビューター塗装0259V、ブラッククローム塗装アルミニウム0170M、または、ブライトブラッシュアルミ0189Aよりお選びください。

※オプションにて「バッククッション(MF50C or MF50CP)」2個、「アームレストクッション」1個を追加されることをお勧めします。

※レザーKランクは、KASIA,KOTOよりお選びください。

\*レザーの場合は、カバーリング仕様ではありません。

## Sofa cm 223 (1 seat cushion) (depth cm 104)

		B (ファブリック)	A (ファブリック)	E (ファブリック)	S (ファブリック)	L (ファブリック)	M (ファブリック)	BETA (レザー)	ALFA GAMMA (レザー)	K (レザー)
MF226_1	ソファ	2,143,900	2,192,300	2,249,500	2,323,200	2,436,500	3,017,300	3,017,300	3,157,000	3,715,800
追加カバー										
MF226_1RK	ソファ	257,400	302,500	354,200	423,500	525,800	1,060,400	1,060,400	1,188,000	1,703,900

MF226\_1

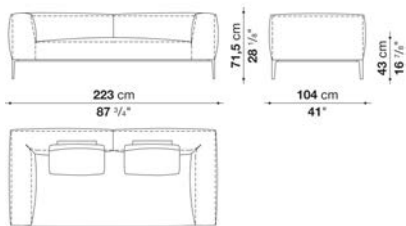

## N.B. / 注意事項

脚部：ブロンズニッケル塗装0174B、ビューター塗装0259V、ブラッククローム塗装アルミニウム0170M、または、ブライトブラッシュアルミ0189Aよりお選びください。

※オプションにて「バッククッション(MF50C or MF50CP)」2個、「アームレストクッション」1個、「オプションクッション」1個を追加されることをお勧めします。

※レザーKランクは、KASIA,KOTOよりお選びください。

\*レザーの場合は、カバーリング仕様ではありません。

## Sofa cm 223 (2 seat cushions) (depth cm 104)

		B (ファブリック)	A (ファブリック)	E (ファブリック)	S (ファブリック)	L (ファブリック)	M (ファブリック)	BETA (レザー)	ALFA GAMMA (レザー)	K (レザー)
MF226_2	ソファ	2,143,900	2,192,300	2,249,500	2,323,200	2,436,500	3,017,300	3,017,300	3,157,000	3,715,800
追加カバー										
MF226_2RK	ソファ	257,400	302,500	354,200	423,500	525,800	1,060,400	1,060,400	1,153,900	1,703,900

MF226\_2

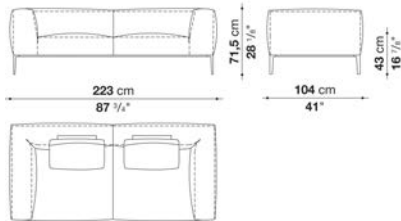

## N.B. / 注意事項

脚部：ブロンズニッケル塗装0174B、ビューター塗装0259V、ブラッククローム塗装アルミニウム0170M、または、ブライトブラッシュアルミ0189Aよりお選びください。

※オプションにて「バッククッション(MF50C or MF50CP)」2個、「アームレストクッション」1個、「オプションナルクッション」1個を追加されることをお勧めします。

※レザーKランクは、KASIA,KOTOよりお選びください。

\* レザーの場合は、カバーリング仕様ではありません。

## Sofa cm 253 (depth cm 104)

		B (ファブリック)	A (ファブリック)	E (ファブリック)	S (ファブリック)	L (ファブリック)	M (ファブリック)	BETA (レザー)	ALFA GAMMA (レザー)	K (レザー)
MF256	ソファ	2,267,100	2,328,700	2,385,900	2,455,200	2,597,100	3,055,800	3,055,800	3,472,700	4,141,500
追加カバー										
MF256RK	ソファ	271,700	326,700	377,300	438,900	567,600	981,200	981,200	1,354,100	1,953,600

MF256

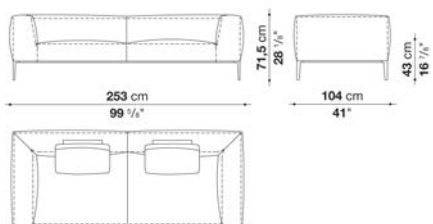

## N.B. / 注意事項

脚部：ブロンズニッケル塗装0174B、ビューター塗装0259V、ブラッククローム塗装アルミニウム0170M、または、ブライトブラッシュアルミ0189Aよりお選びください。

※オプションにて「バッククッション(MF65C or MF65CP)」2個、「アームレストクッション」1個、「オプションナルクッション」1個を追加されることをお勧めします。

※レザーKランクは、KASIA,KOTOよりお選びください。

\* レザーの場合は、カバーリング仕様ではありません。

## Bench with back 153 cm (depth cm 104)

		B (ファブリック)	A (ファブリック)	E (ファブリック)	S (ファブリック)	L (ファブリック)	M (ファブリック)	BETA (レザー)	ALFA GAMMA (レザー)	K (レザー)
MF156P2	ベンチ、バック	1,511,400	1,547,700	1,587,300	1,647,800	1,727,000	1,922,800	1,922,800	2,064,700	2,319,900
追加カバー										
MF156P2RK	ベンチ、バック	198,000	231,000	266,200	320,100	390,500	566,500	566,500	694,100	922,900

MF156P2

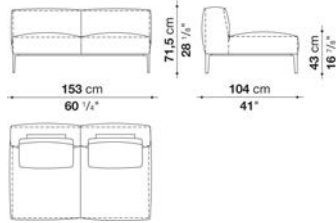

## N.B. / 注意事項

脚部：ブロンズニッケル塗装0174B、ビューター塗装0259V、ブラッククローム塗装アルミニウム0170M、または、ブライトブラッシュアルミ0189Aよりお選びください。

※オプションにて「バッククッション(MF65C or MF65CP)」2個、「オプションナルクッション」1個を追加されることをお勧めします。

※レザーKランクは、KASIA,KOTOよりお選びください。

\*レザーの場合は、カバーリング仕様ではありません。

## Bench with back 203 cm (depth cm 104)

		B (ファブリック)	A (ファブリック)	E (ファブリック)	S (ファブリック)	L (ファブリック)	M (ファブリック)	BETA (レザー)	ALFA GAMMA (レザー)	K (レザー)
MF206P2	ベンチ、バック	1,673,100	1,710,500	1,745,700	1,786,400	1,872,200	2,148,300	2,148,300	2,440,900	2,849,000
追加カバー										
MF206P2RK	ベンチ、バック	203,500	236,500	266,200	304,700	380,600	629,200	629,200	892,100	1,258,400

MF206P2

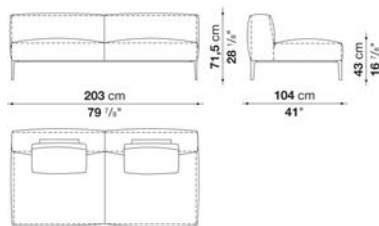

## N.B. / 注意事項

脚部：ブロンズニッケル塗装0174B、ビューター塗装0259V、ブラッククローム塗装アルミニウム0170M、または、ブライトブラッシュアルミ0189Aよりお選びください。

※オプションにて「バッククッション(MF65C or MF65CP)」2個、「オプションナルクッション」2個を追加されることをお勧めします。

※レザーKランクは、KASIA,KOTOよりお選びください。

\*レザーの場合は、カバーリング仕様ではありません。

## Bench with left and right back cm 153 (depth cm 104)

		B (ファブリック)	A (ファブリック)	E (ファブリック)	S (ファブリック)	L (ファブリック)	M (ファブリック)	BETA (レザー)	ALFA GAMMA (レザー)	K (レザー)
MF156PS	ベンチ、レフトバック	1,437,700	1,469,600	1,504,800	1,557,600	1,630,200	1,784,200	1,784,200	1,906,300	2,121,900
MF156PD	ベンチ、ライトバック	1,437,700	1,469,600	1,504,800	1,557,600	1,630,200	1,784,200	1,784,200	1,906,300	2,121,900
追加カバー										
MF156PSRK	ベンチ、レフトバック	187,000	216,700	247,500	294,800	358,600	498,300	498,300	608,300	801,900
MF156PDRK	ベンチ、ライトバック	187,000	216,700	247,500	294,800	358,600	498,300	498,300	608,300	801,900

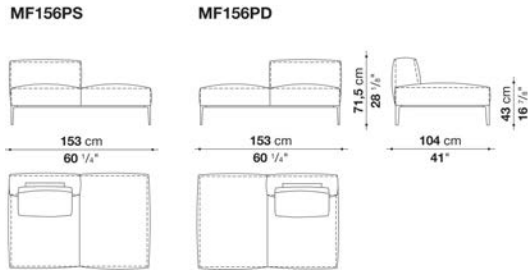

## N.B. / 注意事項

脚部：ブロンズニッケル塗装0174B、ビューター塗装0259V、ブラッククローム塗装アルミニウム0170M、または、ブライトブラッシュアルミ0189Aよりお選びください。

※オプションにて「バッククッション(MF65C or MF65CP)」1個、「オプションクッション」1個を追加されることをお勧めします。

※レザーKランクは、KASIA,KOTOよりお選びください。

\* レザーの場合は、カバーリング仕様ではありません。

## Bench with left and right back cm 203 (depth cm 104)

		B (ファブリック)	A (ファブリック)	E (ファブリック)	S (ファブリック)	L (ファブリック)	M (ファブリック)	BETA (レザー)	ALFA GAMMA (レザー)	K (レザー)
MF206PS	ベンチ、レフトバック	1,524,600	1,556,500	1,585,100	1,619,200	1,692,900	1,916,200	1,916,200	2,176,900	2,526,700
MF206PD	ベンチ、ライトバック	1,524,600	1,556,500	1,585,100	1,619,200	1,692,900	1,916,200	1,916,200	2,176,900	2,526,700
追加カバー										
MF206PSRK	ベンチ、レフトバック	180,400	209,000	234,300	266,200	331,100	533,500	533,500	767,800	1,081,300
MF206PDRK	ベンチ、ライトバック	180,400	209,000	234,300	266,200	331,100	533,500	533,500	767,800	1,081,300

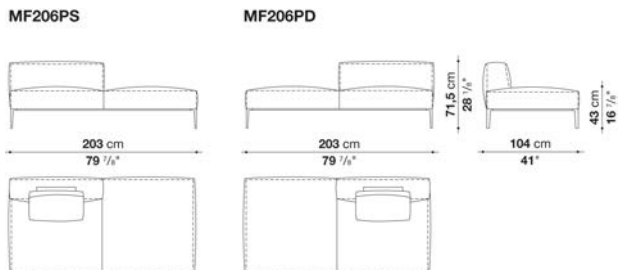

## N.B. / 注意事項

脚部：ブロンズニッケル塗装0174B、ビューター塗装0259V、ブラッククローム塗装アルミニウム0170M、または、ブライトブラッシュアルミ0189Aよりお選びください。

※オプションにて「バッククッション(MF65C or MF65CP)」1個、「オプションクッション」1個を追加されることをお勧めします。

※レザーKランクは、KASIA,KOTOよりお選びください。

\* レザーの場合は、カバーリング仕様ではありません。

## Left and right terminal element cm 179 (depth cm 104)

		B (ファブリック)	A (ファブリック)	E (ファブリック)	S (ファブリック)	L (ファブリック)	M (ファブリック)	BETA (レザー)	ALFA GAMMA (レザー)	K (レザー)
MF182TS	レフト端部エレメント	1,785,300	1,827,100	1,872,200	1,940,400	2,032,800	2,303,400	2,303,400	2,481,600	2,800,600
MF182TD	ライト端部エレメント	1,785,300	1,827,100	1,872,200	1,940,400	2,032,800	2,303,400	2,303,400	2,481,600	2,800,600
追加カバー										
MF182TSRK	レフト端部エレメント	225,500	264,000	304,700	366,300	448,800	689,700	689,700	850,300	1,136,300
MF182TDRK	ライト端部エレメント	225,500	264,000	304,700	366,300	448,800	689,700	689,700	850,300	1,136,300

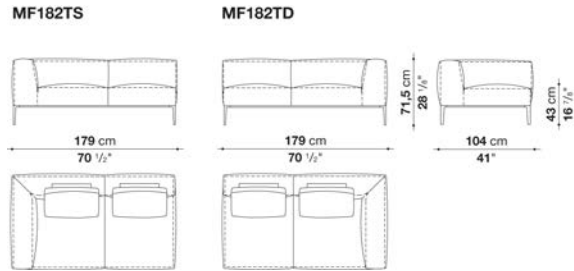

## N.B. / 注意事項

脚部：ブロンズニッケル塗装0174B、ビューター塗装0259V、ブラックローム塗装アルミニウム0170M、または、ブライトブラッシュアルミ0189Aよりお選びください。

※オプションにて「バッククッション(MF65C or MF65CP)」2個、「アームレストクッション」1個、「オプションナルクッション」1個を  
※レザーランクは、KASIA,KOTOよりお選びください。  
追加されることをお勧めします。

\* レザーの場合は、カバーリング仕様ではありません。



## Left and right terminal element cm 228 (depth cm 104)

		B (ファブリック)	A (ファブリック)	E (ファブリック)	S (ファブリック)	L (ファブリック)	M (ファブリック)	BETA (レザー)	ALFA GAMMA (レザー)	K (レザー)
MF231TS	レフト端部エレメント	1,971,200	2,019,600	2,065,800	2,121,900	2,234,100	2,603,700	2,603,700	2,959,000	3,495,800
MF231TD	ライト端部エレメント	1,971,200	2,019,600	2,065,800	2,121,900	2,234,100	2,603,700	2,603,700	2,959,000	3,495,800
追加カバー										
MF231TSRK	レフト端部エレメント	239,800	284,900	324,500	374,000	476,300	808,500	808,500	1,126,400	1,609,300
MF231TDRK	ライト端部エレメント	239,800	284,900	324,500	374,000	476,300	808,500	808,500	1,126,400	1,609,300

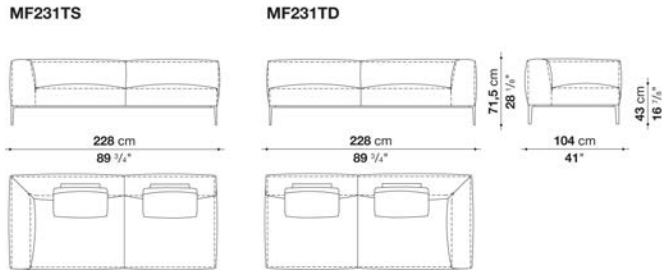

## N.B. / 注意事項

脚部：ブロンズニッケル塗装0174B、ビューター塗装0259V、ブラッククローム塗装アルミニウム0170M、または、ブライトブラッシュアルミ0189Aよりお選びください。

※オプションにて「バッククッション(MF65C or MF65CP)」2個、「アームレストクッション」1個、「オプションナルクッション」2個を追加されることをお勧めします。

※レザーKランクは、KASIA,KOTOよりお選びください。

\* レザーの場合は、カバーリング仕様ではありません。

## Chaise longue cm 153 (depth cm 104)

		B (ファブリック)	A (ファブリック)	E (ファブリック)	S (ファブリック)	L (ファブリック)	M (ファブリック)	BETA (レザー)	ALFA GAMMA (レザー)	K (レザー)
MF156CH	シェーズロング	1,245,200	1,271,600	1,296,900	1,328,800	1,391,500	1,599,400	1,599,400	1,816,100	2,124,100
追加カバー										
MF156CHRK	シェーズロング	137,500	161,700	182,600	211,200	267,300	454,300	454,300	649,000	928,400

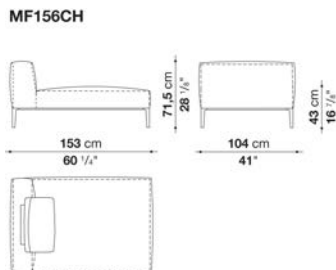

## N.B. / 注意事項

脚部：ブロンズニッケル塗装0174B、ビューター塗装0259V、ブラッククローム塗装アルミニウム0170M、または、ブライトブラッシュアルミ0189Aよりお選びください。

※オプションにて「バッククッション(MF65C or MF65CP)」1個、「オプションナルクッション」1個を追加されることをお勧めします。

※レザーKランクは、KASIA,KOTOよりお選びください。

\* レザーの場合は、カバーリング仕様ではありません。

## Chaise longue cm 228 (depth cm 104)

		B (ファブリック)	A (ファブリック)	E (ファブリック)	S (ファブリック)	L (ファブリック)	M (ファブリック)	BETA (レザー)	ALFA GAMMA (レザー)	K (レザー)
MF231CH	シェーズロング	1,635,700	1,669,800	1,702,800	1,742,400	1,820,500	2,066,900	2,066,900	2,347,400	2,732,400
追加カバー										
MF231CHRK	シェーズロング	195,800	226,600	255,200	291,500	363,000	581,900	581,900	833,800	1,180,300

MF231CH

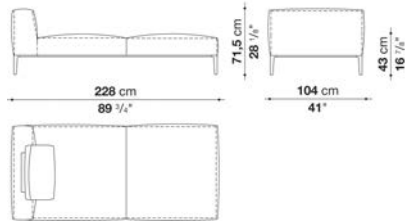

## N.B. / 注意事項

脚部：ブロンズニッケル塗装0174B、ビューター塗装0259V、ブラッククローム塗装アルミニウム0170M、または、ブライトブラッシュアルミ0189Aよりお選びください。

※オプションにて「バッククッション(MF65C or MF65CP)」1個、「オプションナルクッション」1個を追加されることをお勧めします。

※レザークランクは、KASIA,KOTOよりお選びください。

\*レザーの場合は、カバーリング仕様ではありません。

## Left and right chaise longue cm 153 (depth cm 104)

		B (ファブリック)	A (ファブリック)	E (ファブリック)	S (ファブリック)	L (ファブリック)	M (ファブリック)	BETA (レザー)	ALFA GAMMA (レザー)	K (レザー)
MF156CHS	レフトシェーズロング	1,496,000	1,532,300	1,565,300	1,606,000	1,690,700	1,962,400	1,962,400	2,228,600	2,632,300
MF156CHD	ライトシェーズロング	1,496,000	1,532,300	1,565,300	1,606,000	1,690,700	1,962,400	1,962,400	2,228,600	2,632,300
追加カバー										
MF156CHSRK	レフトシェーズロング	171,600	204,600	234,300	271,700	346,500	589,600	589,600	829,400	1,191,300
MF156CHDRK	ライトシェーズロング	171,600	204,600	234,300	271,700	346,500	589,600	589,600	829,400	1,191,300

MF156CHS

MF156CHD

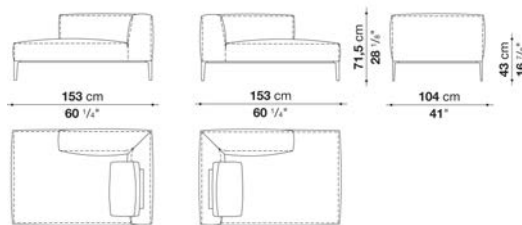

## N.B. / 注意事項

脚部：ブロンズニッケル塗装0174B、ビューター塗装0259V、ブラッククローム塗装アルミニウム0170M、または、ブライトブラッシュアルミ0189Aよりお選びください。

※オプションにて「バッククッション(MF65C or MF65CP)」1個、「アームレストクッション」1個を追加されることをお勧めします。

※レザークランクは、KASIA,KOTOよりお選びください。

\*レザーの場合は、カバーリング仕様ではありません。

Left and right chaise longue cm 228 (depth cm 104)

		B (ファブリック)	A (ファブリック)	E (ファブリック)	S (ファブリック)	L (ファブリック)	M (ファブリック)	BETA (レザー)	ALFA GAMMA (レザー)	K (レザー)
MF231CHS	レフトシェーズロング	1,820,500	1,864,500	1,905,200	1,954,700	2,055,900	2,370,500	2,370,500	2,693,900	3,173,500
MF231CHD	ライトシェーズロング	1,820,500	1,864,500	1,905,200	1,954,700	2,055,900	2,370,500	2,370,500	2,693,900	3,173,500
追加カバー										
MF231CHSRK	レフトシェーズロング	220,000	258,500	294,800	339,900	430,100	712,800	712,800	1,003,200	1,433,300
MF231CHDRK	ライトシェーズロング	220,000	258,500	294,800	339,900	430,100	712,800	712,800	1,003,200	1,433,300

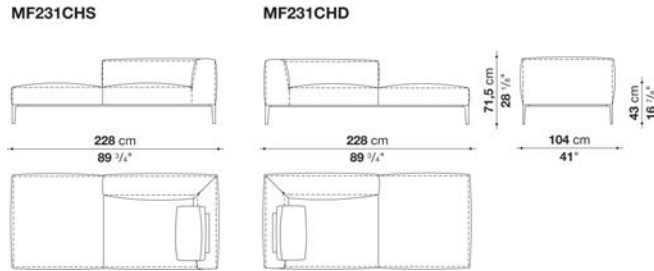

N.B. / 注意事項

脚部：ブロンズニッケル塗装0174B、ビューター塗装0259V、ブラッククローム塗装アルミニウム0170M、または、ブライトブラッシュアルミ0189Aよりお選びください。

※オプションにて「バッククッション(MF65C or MF65CP)」1個、「アームレストクッション」1個、「オプションナルクッション」1個を追加されることをお勧めします。

※レザーKランクは、KASIA,KOTOよりお選びください。

\* レザーの場合は、カバーリング仕様ではありません。

Square ottoman cm 104 (depth cm 104)

		B (ファブリック)	A (ファブリック)	E (ファブリック)	S (ファブリック)	L (ファブリック)	M (ファブリック)	BETA (レザー)	ALFA GAMMA (レザー)	K (レザー)
MF106PQ	スクエアオットマン	803,000	816,200	828,300	843,700	871,200	944,900	944,900	1,072,500	1,218,800
追加カバー										
MF106PQRK	スクエアオットマン	61,600	73,700	82,500	96,800	124,300	188,100	188,100	302,500	434,500

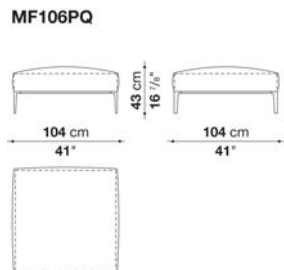

N.B. / 注意事項

脚部：ブロンズニッケル塗装0174B、ビューター塗装0259V、ブラッククローム塗装アルミニウム0170M、または、ブライトブラッシュアルミ0189Aよりお選びください。

※レザーKランクは、KASIA,KOTOよりお選びください。

\* レザーの場合は、カバーリング仕様ではありません。

Square ottoman cm 153

		B (ファブリック)	A (ファブリック)	E (ファブリック)	S (ファブリック)	L (ファブリック)	M (ファブリック)	BETA (レザー)	ALFA GAMMA (レザー)	K (レザー)
MF156PQ	スクエアオットマン	1,191,300	1,208,900	1,224,300	1,243,000	1,281,500	1,357,400	1,357,400	1,542,200	1,731,400
追加カバー										
MF156PQRK	スクエアオットマン	123,200	137,500	151,800	168,300	204,600	271,700	271,700	436,700	607,200

MF156PQ

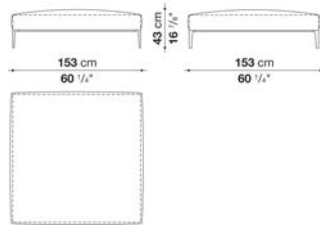

N.B. / 注意事項

脚部：ブロンズニッケル塗装0174B、ビューター塗装0259V、ブラッククローム塗装アルミニウム0170M、または、ブライトブラッシュアルミ0189Aよりお選びください。

※レザーKランクは、KASIA,KOTOよりお選びください。

\* レザーの場合は、カバーリング仕様ではありません。

Rectangular ottoman cm 153 (depth cm 104)

		B (ファブリック)	A (ファブリック)	E (ファブリック)	S (ファブリック)	L (ファブリック)	M (ファブリック)	BETA (レザー)	ALFA GAMMA (レザー)	K (レザー)
MF156P	長方形オットマン	997,700	1,012,000	1,027,400	1,043,900	1,079,100	1,150,600	1,150,600	1,306,800	1,475,100
追加カバー										
MF156PRK	長方形オットマン	91,300	104,500	116,600	132,000	165,000	228,800	228,800	369,600	520,300

MF156P

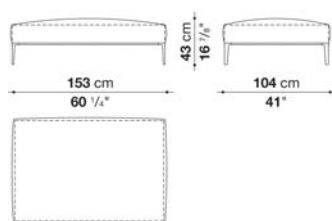

N.B. / 注意事項

脚部：ブロンズニッケル塗装0174B、ビューター塗装0259V、ブラッククローム塗装アルミニウム0170M、または、ブライトブラッシュアルミ0189Aよりお選びください。

※レザーKランクは、KASIA,KOTOよりお選びください。

\* レザーの場合は、カバーリング仕様ではありません。

## Armrest support cushions MICHEL EFFE

		B (ファブリック)	A (ファブリック)	E (ファブリック)	S (ファブリック)	L (ファブリック)	M (ファブリック)	BETA (レザー)	ALFA GAMMA (レザー)	K (レザー)
FB	ローアームレストサポート 74 x 40 x H18cm	226,600	234,300	239,800	248,600	265,100	272,800	272,800	297,000	339,900
FA	ハイアームレストサポート 74 x 40 x H25cm	254,100	262,900	270,600	280,500	301,400	310,200	310,200	338,800	390,500
追加カバー										
FBSRK	ローアームレストサポート 74 x 40 x H18cm	41,800	47,300	53,900	60,500	74,800	91,300	91,300	103,400	138,600
FASRK	ハイアームレストサポート 74 x 40 x H25cm	44,000	52,800	59,400	68,200	85,800	103,400	103,400	116,600	161,700

N.B. / 注意事項

※レザーランクは、KASIA,KOTOよりお選びください。

## Armrest cushions MICHEL EFFE : box style

		B (ファブリック)	A (ファブリック)	E (ファブリック)	S (ファブリック)	L (ファブリック)	M (ファブリック)	BETA (レザー)	ALFA GAMMA (レザー)	K (レザー)
BF60_60	アームレストクッション 60 x 60cm	68,200	74,800	85,800	101,200	125,400	148,500	148,500	167,200	194,700
追加カバー										
BF60_60RK	アームレストクッション 60 x 60cm	44,000	52,800	62,700	81,400	106,700	130,900	130,900	154,000	184,800



BF60\_60

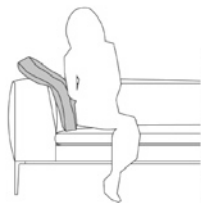

N.B. / 注意事項

※レザーランクは、KANU,KASIA,KOTOよりお選びください。

Armrest cushions MICHEL EFFE : pillow style

		B (ファブリック)	A (ファブリック)	E (ファブリック)	S (ファブリック)	L (ファブリック)	M (ファブリック)	BETA (レザー)	ALFA GAMMA (レザー)	K (レザー)
BG60_60	アームレストクッション 60 x 60cm	52,800	55,000	61,600	70,400	83,600	118,800	118,800	135,300	157,300
追加カバー										
BG60_60RK	アームレストクッション 60 x 60cm	26,400	29,700	35,200	44,000	57,200	91,300	91,300	105,600	127,600



BG60\_60



N.B. / 注意事項

※レザーランクは、KANU,KASIA,KOTOよりお選びください。

## Back cushions MICHEL EFFE

		B (ファブリック)	A (ファブリック)	E (ファブリック)	S (ファブリック)	L (ファブリック)	M (ファブリック)	BETA (レザー)	ALFA GAMMA (レザー)	K (レザー)	
MF50C	バッククッション 50 x 50cm	82,500	89,100	101,200	122,100	149,600	177,100	177,100	200,200	233,200	
MF50CP	バッククッション 50 x 50 cm、 ローラー φ12 x 45cm	105,600	117,700	130,900	149,600	179,300	246,400	246,400	290,400	368,500	
MF65C	バッククッション 65 x 50 cm	82,500	89,100	101,200	122,100	149,600	177,100	177,100	200,200	233,200	
MF65CP	バッククッション 65 x 50cm、ロー ラー φ12 x 45cm	105,600	117,700	130,900	149,600	179,300	246,400	246,400	290,400	368,500	
追加カバー											
MF50CRK	バッククッション 50 x 50cm	44,000	52,800	62,700	74,800	106,700	130,900	130,900	154,000	184,800	
MF50CPRK	バッククッション 50 x 50 cm、 ローラー φ12 x 45cm	44,000	53,900	64,900	77,000	106,700	173,800	173,800	203,500	264,000	
MF65CRK	バッククッション 65 x 50cm	44,000	52,800	62,700	74,800	106,700	130,900	130,900	154,000	184,800	
MF65CPRK	バッククッション 65 x 50cm、ロー ラー φ12 x 45cm	44,000	53,900	64,900	77,000	106,700	173,800	173,800	203,500	264,000	

N.B. / 注意事項

※レザーランクは、KANU,KASIA,KOTOよりお選びください。

## Optional cushions MICHEL EFFE : box style

		B (ファブリック)	A (ファブリック)	E (ファブリック)	S (ファブリック)	L (ファブリック)	M (ファブリック)	BETA (レザー)	ALFA GAMMA (レザー)	K (レザー)
OF55_30	オブシヨナルクッション 55 x 30cm	47,300	50,600	55,000	61,600	70,400	94,600	94,600	105,600	134,200
OF55_40	オブシヨナルクッション 55 x 40cm	61,600	68,200	73,700	91,300	99,000	136,400	136,400	154,000	167,200
OF48_30	オブシヨナルクッション 48 x 30cm	50,600	55,000	61,600	70,400	77,000	92,400	92,400	99,000	127,600
OF48_40	オブシヨナルクッション 48 x 40cm	55,000	58,300	63,800	78,100	84,700	105,600	105,600	114,400	149,600
OF48_48	オブシヨナルクッション 48 x 48cm	55,000	61,600	67,100	82,500	89,100	124,300	124,300	139,700	152,900
4OF48_48	オブシヨナルクッション 48 x 48cm 4個セット	149,600	165,000	177,100	196,900	286,000	432,300	432,300	489,500	537,900
追加カバー										
OF55_30RK	オブシヨナルクッション 55 x 30cm	31,900	35,200	39,600	47,300	50,600	74,800	74,800	84,700	92,400
OF55_40RK	オブシヨナルクッション 55 x 40cm	44,000	48,400	55,000	63,800	69,300	101,200	101,200	115,500	127,600
OF48_30RK	オブシヨナルクッション 48 x 30cm	37,400	41,800	46,200	52,800	57,200	68,200	68,200	73,700	81,400
OF48_40RK	オブシヨナルクッション 48 x 40cm	38,500	44,000	47,300	58,300	62,700	74,800	74,800	79,200	85,800
OF48_48RK	オブシヨナルクッション 48 x 48cm	39,600	44,000	50,600	58,300	63,800	92,400	92,400	105,600	116,600
4OF48_48RK	オブシヨナルクッション(4個セット) 48x48cm	85,800	100,100	110,000	126,500	211,200	341,000	341,000	387,200	425,700



N.B. / 注意事項

※4個セットは、同一ファブリックまたはレザーでのオーダーとなります。  
 ※レザーランクは、KANU,KASIA,KOTOよりお選びください。



Optional cushions MICHEL EFFE : pillow style

		B (ファブリック)	A (ファブリック)	E (ファブリック)	S (ファブリック)	L (ファブリック)	M (ファブリック)	BETA (レザー)	ALFA GAMMA (レザー)	K (レザー)
OG55_30	オプションナルクッション 55 x 30cm	39,600	44,000	48,400	53,900	62,700	82,500	82,500	92,400	118,800
OG55_40	オプションナルクッション 55 x 40cm	53,900	59,400	63,800	79,200	85,800	118,800	118,800	134,200	148,500
OG48_30	オプションナルクッション 48 x 30cm	38,500	41,800	44,000	49,500	56,100	71,500	71,500	77,000	99,000
OG48_40	オプションナルクッション 48 x 40cm	41,800	46,200	50,600	55,000	63,800	83,600	83,600	91,300	105,600
OG48_48	オプションナルクッション 48 x 48cm	48,400	50,600	61,600	70,400	82,500	89,100	89,100	100,100	112,200
4OG48_48	オプションナルクッション 48 x 48cm 4個セット	149,600	161,700	193,600	224,400	261,800	281,600	281,600	319,000	350,900
追加カバー										
OG55_30RK	オプションナルクッション 55 x 30cm	20,900	24,200	27,500	33,000	39,600	60,500	60,500	70,400	94,600
OG55_40RK	オプションナルクッション 55 x 40cm	38,500	44,000	50,600	59,400	63,800	93,500	93,500	105,600	116,600
OG48_30RK	オプションナルクッション 48 x 30cm	22,000	23,100	24,200	26,400	29,700	33,000	33,000	41,800	44,000
OG48_40RK	オプションナルクッション 48 x 40cm	23,100	24,200	26,400	29,700	31,900	37,400	37,400	48,400	52,800
OG48_48RK	オプションナルクッション 48 x 48cm	27,500	30,800	36,300	39,600	47,300	51,700	51,700	58,300	63,800
4OG48_48RK	オプションナルクッション(4個セット) 48 x 48cm	85,800	93,500	112,200	128,700	149,600	161,700	161,700	182,600	202,400



N.B. / 注意事項

※4個セットは、同一ファブリックまたはレザーでのオーダーとなります。  
 ※レザー-ランクは、KANU,KASIA,KOTOよりお選びください。



---

TECHNICAL SPECIFICATIONS / 技術情報 :

内部構造	塗装鋼管及び成形鋼材
内部構造充填材	Bayfit®(バイエル社製)低温成形発泡ポリウレタン
表面張地	ファブリック (推奨素材のみ)

Sofa cm 288

		L (ファブリック)							
MS288S	ソファ	2,950,200							

MS288S

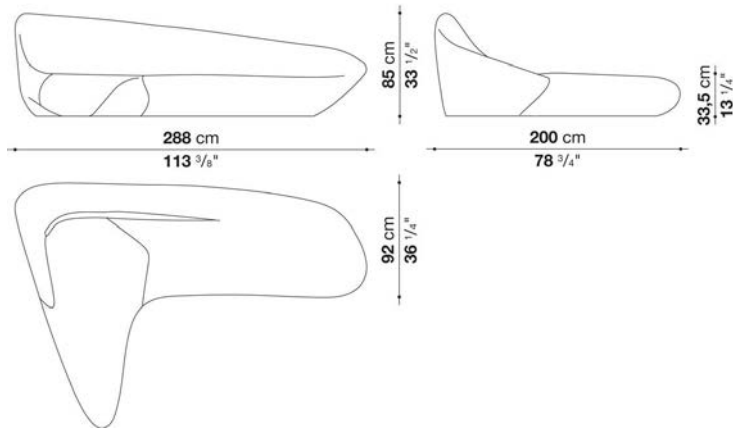

N.B. / 注意事項

張地 : LORA, LIEGIよりお選びください。  
\* カバーリング仕様ではありません。

Ottoman cm 151

		L (ファブリック)							
MS151PS	オットマン	414,700							

MS151PS

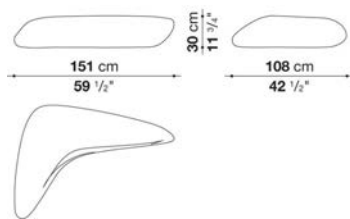

N.B. / 注意事項

張地 : LORA, LIEGIよりお選びください。  
\* カバーリング仕様ではありません。



TECHNICAL SPECIFICATIONS / 技術情報 :

内部構造	鋼管及び成形鋼材
内部充填材	Bayfit®(バイエル社製)低温成形発泡ポリウレタン ポリエステルファイバー
脚部	熱可塑性プラスチック
スモールテーブルトップ	ガラス
スモールテーブルサポートフレーム	スチール
スモールテーブルベースフレーム	大理石 ( マットポリエステルコーティング )
張地	ファブリック

Composition NA001

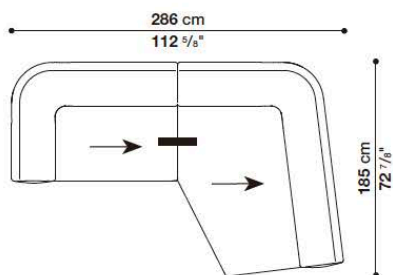

Quantity	Code
1	NA143TS
1	NA185LD

Composition NA002

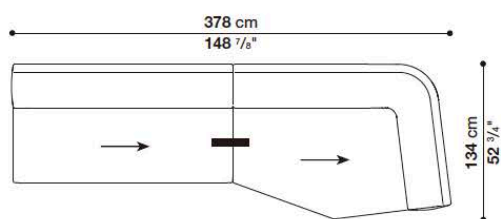

Quantity	Code
1	NA190C
1	NA188TD

Composition NA003

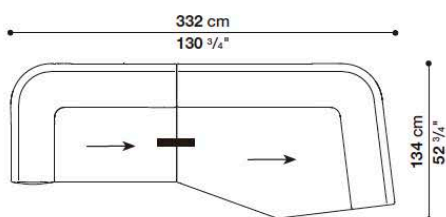

Quantity	Code
1	NA143TS
1	NA188TD

Composition NA004

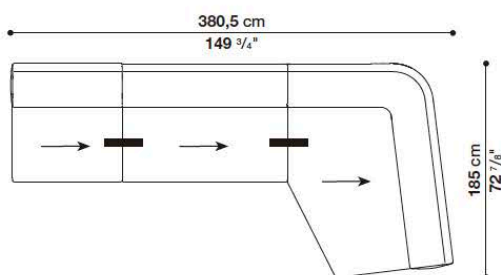

Quantity	Code
1	NA95C
1	NA143C
1	NA185LD

オプションクッションは、図に含まれておりません。

\* 矢印は、生地の方角を示しています。

\* ■印は、ジョイントパーツ(本体価格に含む)の位置を示しています。

Composition NA005

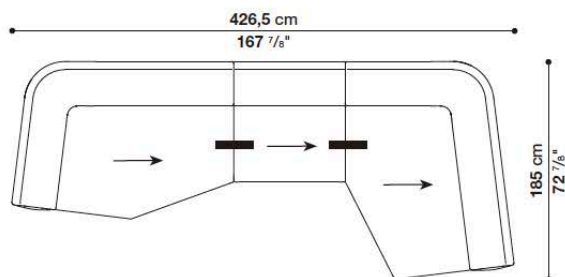

Quantity	Code
1	NA188TS
1	NA95C
1	NA185LD

Composition NA006

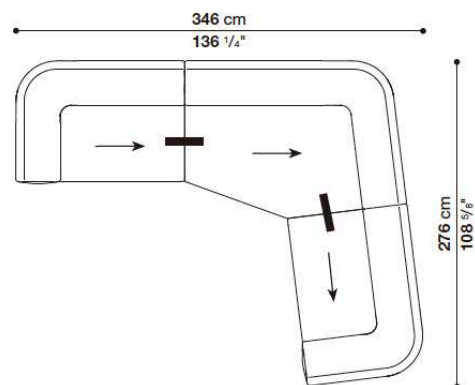

Quantity	Code
1	NA143TS
1	NA188TD
1	NA143TD

Composition NA007

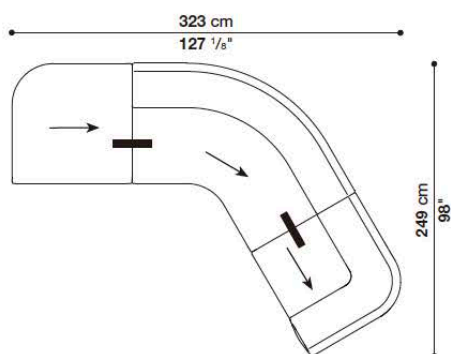

Quantity	Code
1	NA102PS
1	NA217A
1	NA102AD

Composition NA008

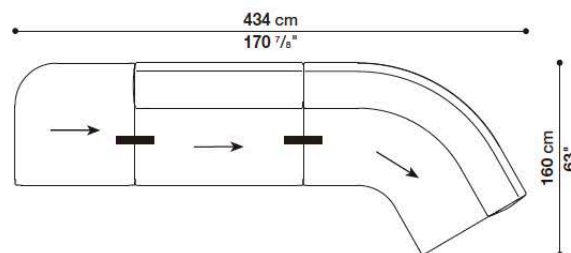

Quantity	Code
1	NA102PS
1	NA143C
1	NA217A

オプションクッションは、図に含まれておりません。

\* 矢印は、生地の方角を示しています。

\* ■印は、ジョイントパーツ(本体価格に含む)の位置を示しています。

Composition NA009

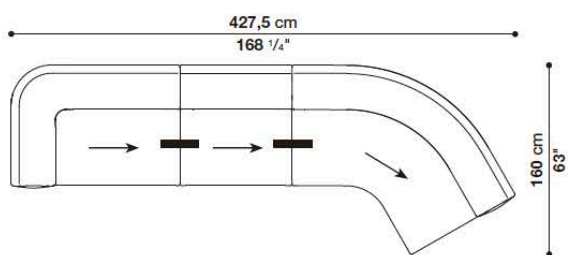

Quantity	Code
1	NA143TS
1	NA95C
1	NA217A

Composition NA010

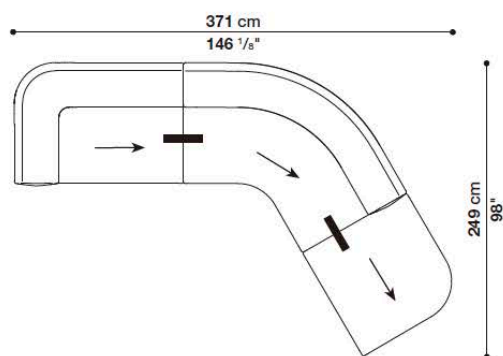

Quantity	Code
1	NA143TS
1	NA217A
1	NA102PD

Composition NA011

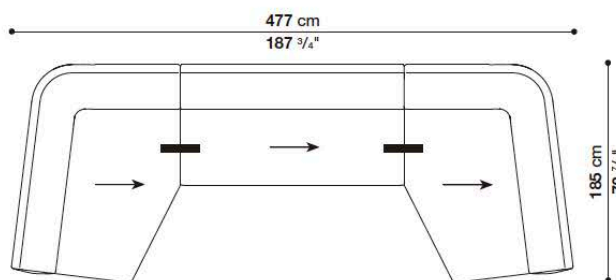

Quantity	Code
1	NA185LS
1	NA190C
1	NA185LD

Composition NA012

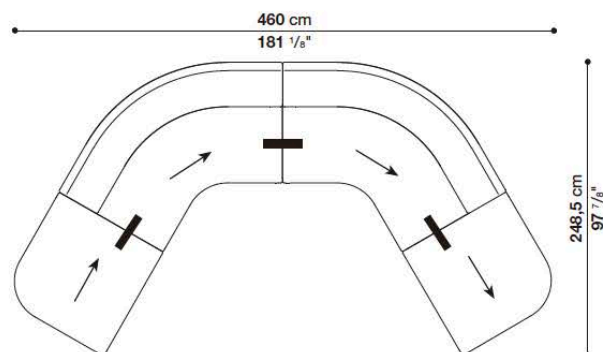

Quantity	Code
1	NA102PS
2	NA217A
1	NA102PD

オプションクッションは、図に含まれておりません。

\* 矢印は、生地の方角を示しています。

\* ■印は、ジョイントパーツ(本体価格に含む)の位置を示しています。

Central element cm 95

		B (ファブリック)	A (ファブリック)	E (ファブリック)	S (ファブリック)	L (ファブリック)				
NA95C	95アームレスソファ	599,500	613,800	640,200	657,800	699,600				
追加カバー										
NA95CRK	95アームレスソファ	125,400	139,700	167,200	183,700	225,500				

NA95C

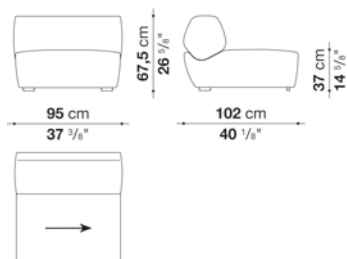

N.B. / 注意事項

バックレストの裏側に施されるバイピングをBELLANOよりお選びください。  
脚部：ブラック色プラスチックとなります。

※矢印は、生地の方角を示しています。  
※カバーの交換は専門的技術を要しますので、詳しくはお問い合わせください。

Central element cm 143

		B (ファブリック)	A (ファブリック)	E (ファブリック)	S (ファブリック)	L (ファブリック)				
NA143C	143アームレスソファ	792,000	814,000	851,400	875,600	936,100				
追加カバー										
NA143CRK	143アームレスソファ	168,300	190,300	228,800	253,000	313,500				

NA143C

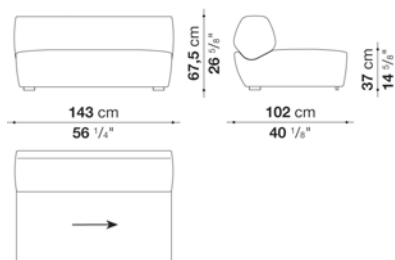

N.B. / 注意事項

バックレストの裏側に施されるバイピングをBELLANOよりお選びください。  
脚部：ブラック色プラスチックとなります。

※矢印は、生地の方角を示しています。  
※カバーの交換は専門的技術を要しますので、詳しくはお問い合わせください。



Central element cm 190

		B (ファブリック)	A (ファブリック)	E (ファブリック)	S (ファブリック)	L (ファブリック)				
NA190C	190アームレスソファ	942,700	970,200	1,018,600	1,050,500	1,130,800				
追加カバー										
NA190CRK	190アームレスソファ	215,600	242,000	291,500	323,400	402,600				

NA190C

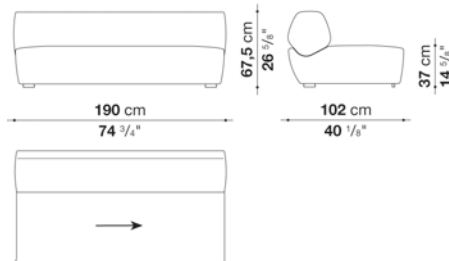

N.B. / 注意事項

バックレストの裏側に施されるパイピングをBELLANOよりお選びください。  
脚部：ブラック色プラスチックとなります。

\*より快適にお使いいただくために、別途オプションクッション(NA55C)1個を追加されることをお勧めします。

※矢印は、生地の方角を示しています。

※カバーの交換は専門的技術を要しますので、詳しくはお問い合わせください。

Left and right terminal element cm 143

		B (ファブリック)	A (ファブリック)	E (ファブリック)	S (ファブリック)	L (ファブリック)				
NA143TS	143レフトアームソファ	882,200	908,600	958,100	991,100	1,070,300				
NA143TD	143ライトアームソファ	882,200	908,600	958,100	991,100	1,070,300				
追加カバー										
NA143TSRK	143レフトアームソファ	207,900	235,400	284,900	316,800	396,000				
NA143TDRK	143ライトアームソファ	207,900	235,400	284,900	316,800	396,000				

NA143TS

NA143TD

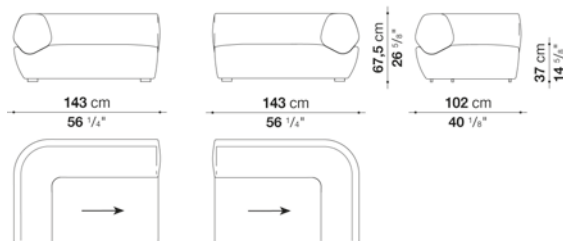

N.B. / 注意事項

バックレストの裏側に施されるパイピングをBELLANOよりお選びください。  
脚部：ブラック色プラスチックとなります。

\*より快適にお使いいただくために、別途オプションクッション(NA55C)2個を追加されることをお勧めします。

※矢印は、生地の方角を示しています。

※カバーの交換は専門的技術を要しますので、詳しくはお問い合わせください。

Left and right terminal element cm 188

		B (ファブリック)	A (ファブリック)	E (ファブリック)	S (ファブリック)	L (ファブリック)				
NA188TS	188レフトアームソファ	1,277,100	1,309,000	1,367,300	1,405,800	1,498,200				
NA188TD	188ライトアームソファ	1,277,100	1,309,000	1,367,300	1,405,800	1,498,200				
追加カバー										
NA188TSRK	188レフトアームソファ	286,000	317,900	375,100	413,600	506,000				
NA188TDRK	188ライトアームソファ	286,000	317,900	375,100	413,600	506,000				

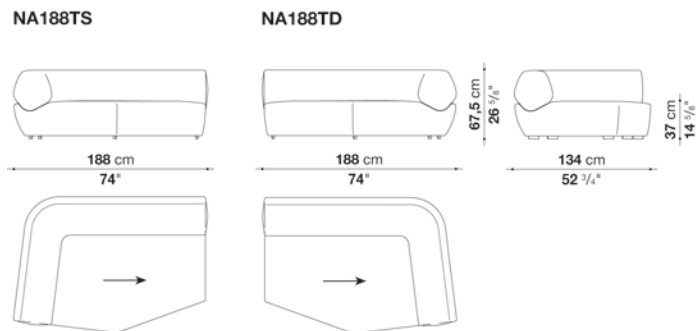

N.B. / 注意事項

バックレストの裏側に施されるパイピングをBELLANOよりお選びください。  
脚部：ブラック色プラスチックとなります。

\* より快適にお使いいただくために、別途オプションクッション(NA55C)2個を追加されることをお勧めします。

※矢印は、生地の方角を示しています。  
※カバーの交換は専門的技術を要しますので、詳しくはお問い合わせください。

Left and right corner element cm 102

		B (ファブリック)	A (ファブリック)	E (ファブリック)	S (ファブリック)	L (ファブリック)				
NA102AS	102レフトコーナーソファ	772,200	796,400	836,000	863,500	929,500				
NA102AD	102ライトコーナーソファ	772,200	796,400	836,000	863,500	929,500				
追加カバー										
NA102ASRK	102レフトコーナーソファ	204,600	228,800	269,500	295,900	361,900				
NA102ADRK	102ライトコーナーソファ	204,600	228,800	269,500	295,900	361,900				

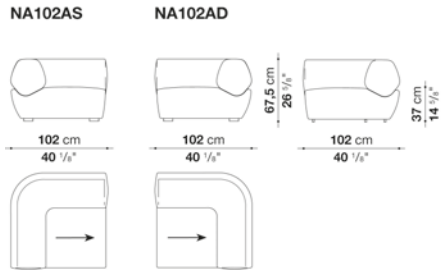

N.B. / 注意事項

バックレストの裏側に施されるバイピングをBELLANOよりお選びください。  
脚部：ブラック色プラスチックとなります。

\* より快適にお使いいただくために、別途オプションクッション(NA55C)1個を追加されることをお勧めします。

※矢印は、生地の方角を示しています。  
※カバーの交換は専門的技術を要しますので、詳しくはお問い合わせください。

Corner element cm 217

		B (ファブリック)	A (ファブリック)	E (ファブリック)	S (ファブリック)	L (ファブリック)				
NA217A	217コーナーソファ	1,190,200	1,217,700	1,269,400	1,303,500	1,384,900				
追加カバー										
NA217ARK	217コーナーソファ	265,100	294,800	345,400	379,500	462,000				

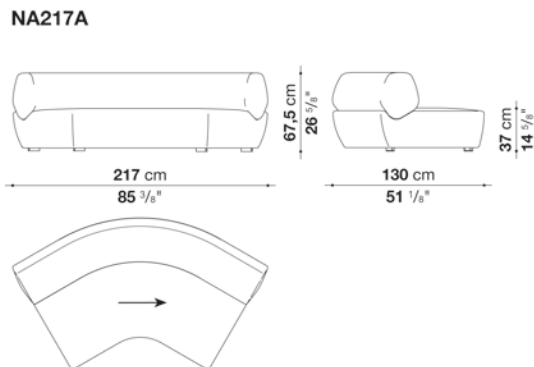

N.B. / 注意事項

バックレストの裏側に施されるバイピングをBELLANOよりお選びください。  
脚部：ブラック色プラスチックとなります。

\* より快適にお使いいただくために、別途オプションクッション(NA55C)2個を追加されることをお勧めします。

※矢印は、生地の方角を示しています。  
※カバーの交換は専門的技術を要しますので、詳しくはお問い合わせください。

Left and right chaise longue cm 185

		B (ファブリック)	A (ファブリック)	E (ファブリック)	S (ファブリック)	L (ファブリック)				
NA185LS	185レフトシェーズロング	1,262,800	1,293,600	1,348,600	1,383,800	1,470,700				
NA185LD	185ライトシェーズロング	1,262,800	1,293,600	1,348,600	1,383,800	1,470,700				
追加カバー										
NA185LSRK	185レフトシェーズロング	271,700	302,500	356,400	391,600	478,500				
NA185LDRK	185ライトシェーズロング	271,700	302,500	356,400	391,600	478,500				

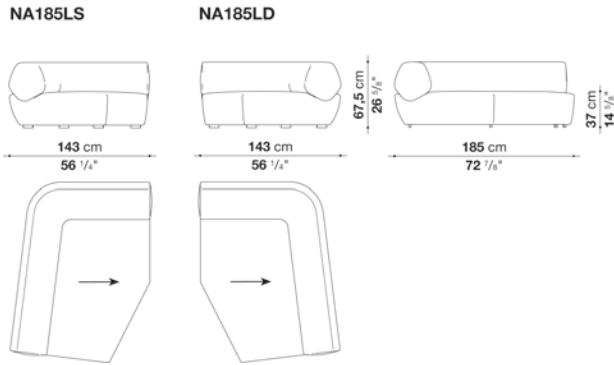

N.B. / 注意事項

バックレストの裏側に施されるパイピングをBELLANOよりお選びください。  
脚部：ブラック色プラスチックとなります。

\* より快適にお使いいただくために、別途オプションクッション(NA55C)2個を追加されることをお勧めします。

※矢印は、生地の方角を示しています。  
※カバーの交換は専門的技術を要しますので、詳しくはお問い合わせください。

Left and right ottoman cm 102

		B (ファブリック)	A (ファブリック)	E (ファブリック)	S (ファブリック)	L (ファブリック)				
NA102PS	102レフトオットマン	397,100	410,300	436,700	452,100	491,700				
NA102PD	102ライトオットマン	397,100	410,300	436,700	452,100	491,700				
追加カバー										
NA102PSRK	102レフトオットマン	84,700	99,000	123,200	138,600	179,300				
NA102PDRK	102ライトオットマン	84,700	99,000	123,200	138,600	179,300				

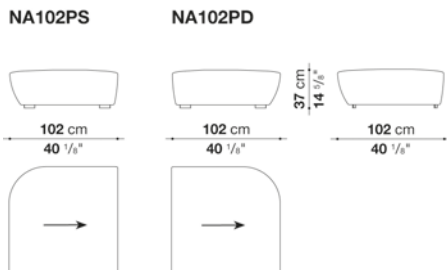

N.B. / 注意事項

脚部：ブラック色プラスチックとなります。

※矢印は、生地の方角を示しています。  
※カバーの交換は専門的技術を要しますので、詳しくはお問い合わせください。

Small table cm 40

		Museum Glass	Bronzed Reflective Glass						
TNA40	スモールテーブル	535,700	535,700						

TNA40

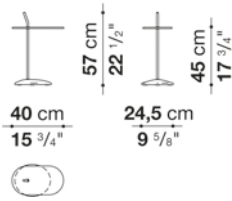

N.B. / 注意事項

いずれかの組み合わせよりお選びください。

- ①天板：ブロンズガラス0120Rの場合、ベースはマットマルキニアブラックマーブル0955Mとなります。
- ②天板：ミュージアムガラス0200Tの場合、ベースはマットカラーラホワイトマーブル0890Mとなります。

サポートフレーム：ブロンズニッケル塗装スチールとなります。

Armrest cushions : box style

		B (ファブリック)	A (ファブリック)	E (ファブリック)	S (ファブリック)	L (ファブリック)			
NA60_B	アームレストクッション (60 x 35 x h.16 cm)	151,800	156,200	162,800	167,200	177,100			
追加カバー									
NA60_BRK	アームレストクッション (60 x 35 x h.16 cm)	33,000	37,400	44,000	47,300	58,300			

NA60\_B

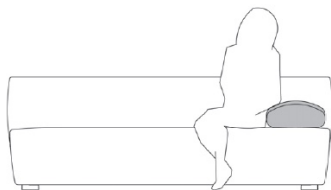

N.B. / 注意事項

クッション表面片側のみ施されるバイピングをBELLANOよりお選びください。

Optional cushions : pillow style

		B (ファブリック)	A (ファブリック)	E (ファブリック)	S (ファブリック)	L (ファブリック)				
NA55C	オプションナルクッション 55x40cm	58,300	61,600	69,300	77,000	91,300				
追加カバー										
NA55CRK	オプションナルクッション 55x40cm	34,100	37,400	45,100	51,700	64,900				

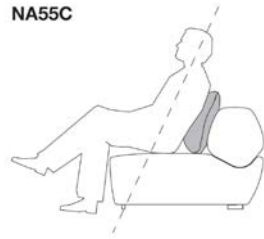

N.B. / 注意事項

クッション表面片側のみに施されるバイピングをBELLANOよりお選びください。



## TECHNICAL SPECIFICATIONS / 技術情報：

内部構造	鋼管及び成形鋼材
内部充填材	Bayfit®(バイエル社製)低温成形発泡ポリウレタン ポリエステルファイバー
座面クッション充填材	密度の異なる成形ポリウレタン、ポリエステルファイバー、コットンカバー
背面クッション充填材	ポリエステルファイバー、コットンカバー
アームレストクッション	羽毛、低反発ウレタン
ローラー	成形ポリウレタン、ポリエステルファイバー
ローラーサポートフレーム	ダイキャストアルミニウム
ウェビング	ファブリックまたは天然皮革
サポートフレーム	ダイキャストアルミニウム
脚部先端	プラスチック素材
表面張地	ファブリックまたは天然皮革

## エレメント組み合わせ例

ピアノ型の場合 (N240LS\_1 - N240LD\_1 - N250AS - N240AD)

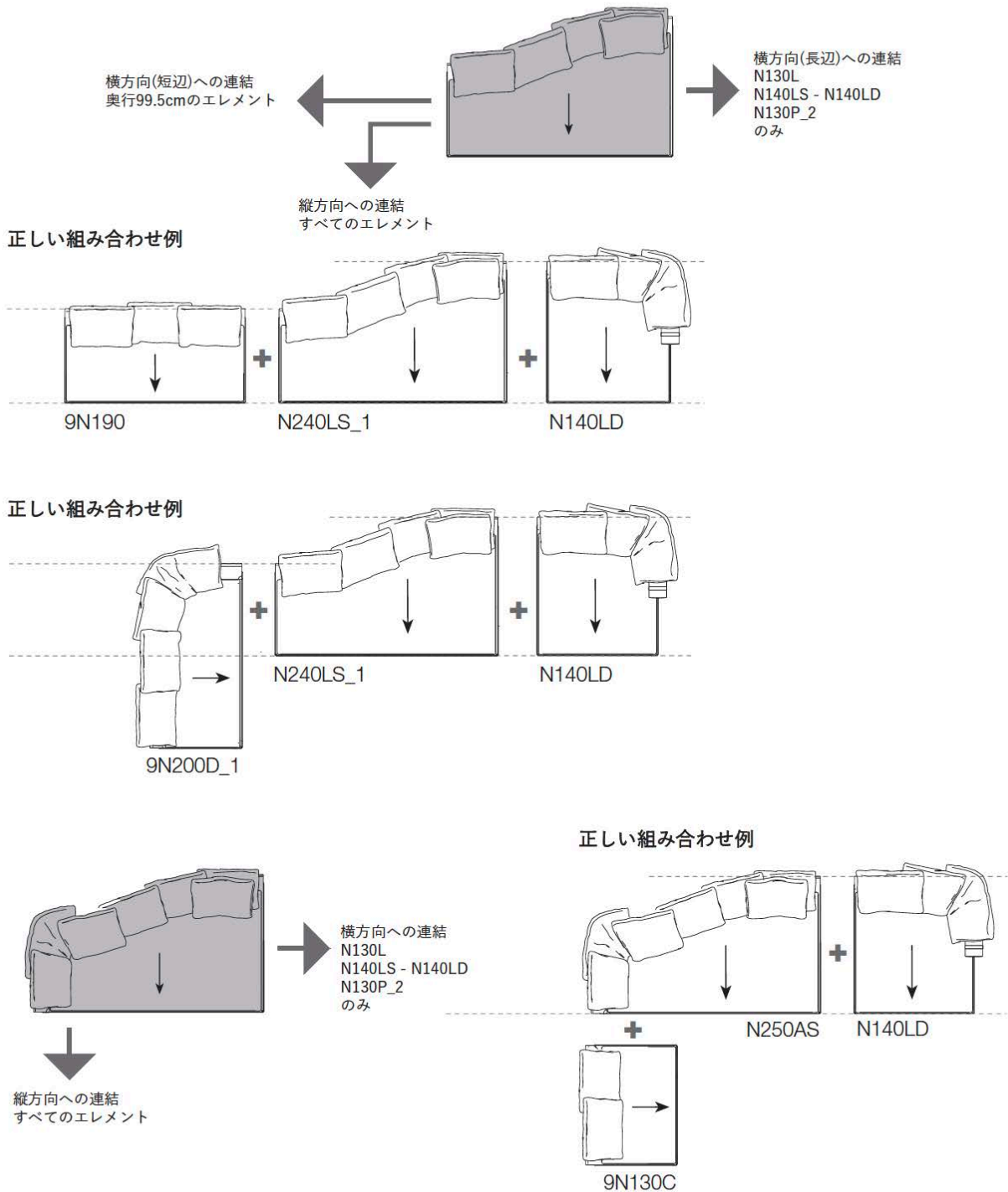

※矢印は、生地の方角を示しています。



## エレメント組み合わせ例

セイル型の場合 (N240LS\_2 - N240LD\_2)

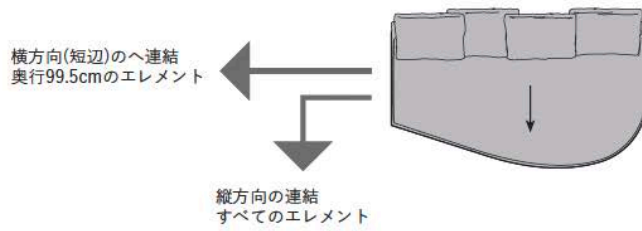

正しい組み合わせ例

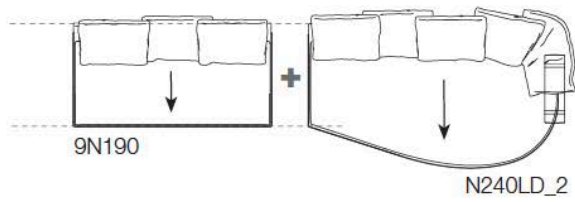

正しい組み合わせ例

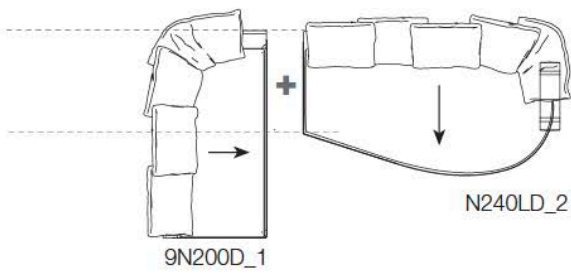

※矢印は、生地の方角を示しています。

## Examples of compositions

### Composition N001

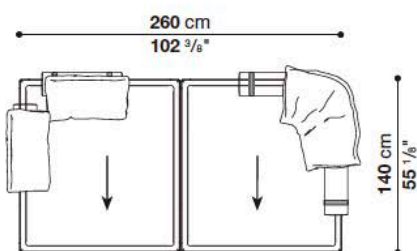

Quantity	Code
2	N130P_2
2	N60_SC
1	N90_SC
3	N65CP
1	N90CP

### Composition N002

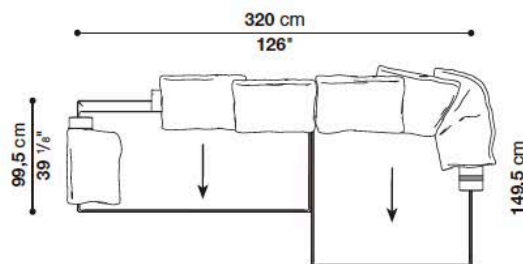

Quantity	Code
1	9N190D
1	N130L
5	N60_SC
1	N90_SC
2	N65CP

### Composition N003

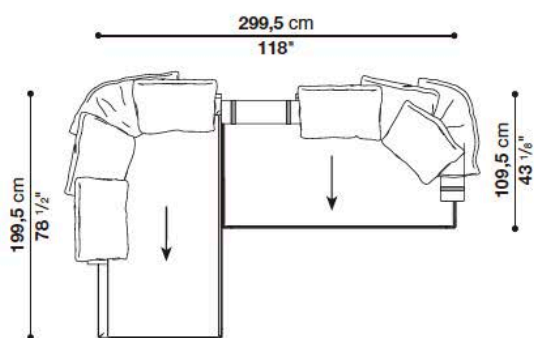

Quantity	Code
1	N200LS
1	N190D
6	N60_SC
2	N90_SC
2	N65CP

### Composition N004

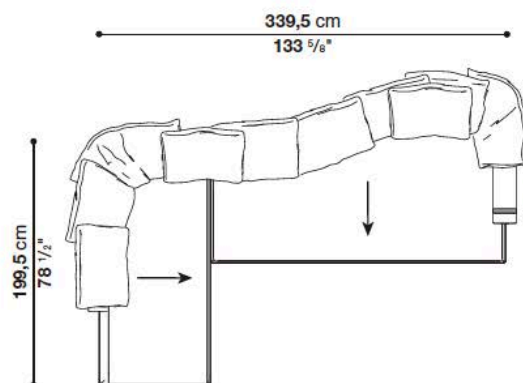

Quantity	Code
1	9N200D_2
1	N240LS_1
8	N60_SC
2	N90_SC
1	N90CP

## Examples of compositions

### Composition N005

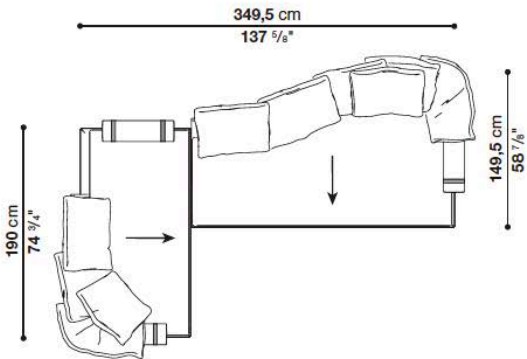

Quantity	Code
1	N190S
1	N240LS_1
8	N60_SC
2	N90_SC
2	N65CP
1	N90CP

### Composition N006

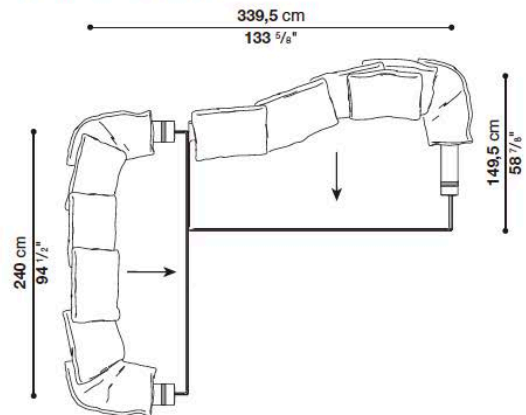

Quantity	Code
1	9N240
1	N240LS_1
9	N60_SC
3	N90_SC
2	N65CP
1	N90CP

### Composition N007

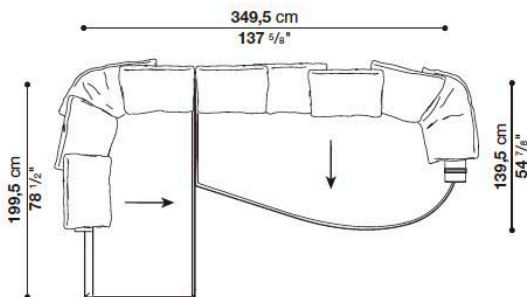

Quantity	Code
1	N200D_2
1	N240LD_2
7	N60_SC
2	N90_SC
1	N65CP

### Composition N008

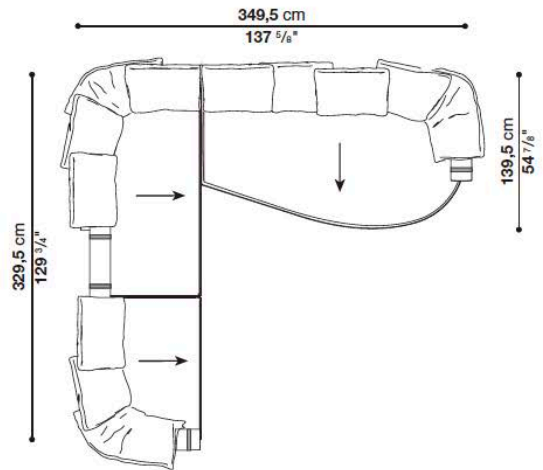

Quantity	Code
1	N130C
1	N190S
1	N240LD_2
9	N60_SC
3	N90_SC
3	N65CP

## Sofa cm 190 (Depth 99.5cm)

		B (ファブリック)	A (ファブリック)	E (ファブリック)	S (ファブリック)	L (ファブリック)	M (ファブリック)	BETA (レザー)	ALFA GAMMA (レザー)	K (レザー)
9N190	190ソファ	1,941,500	1,977,800	2,030,600	2,061,400	2,146,100	2,528,900	2,528,900	2,625,700	3,232,900
追加カバー										
9N190RK	190ソファ	255,200	291,500	344,300	375,100	459,800	842,600	842,600	938,300	1,545,500

## 9N190

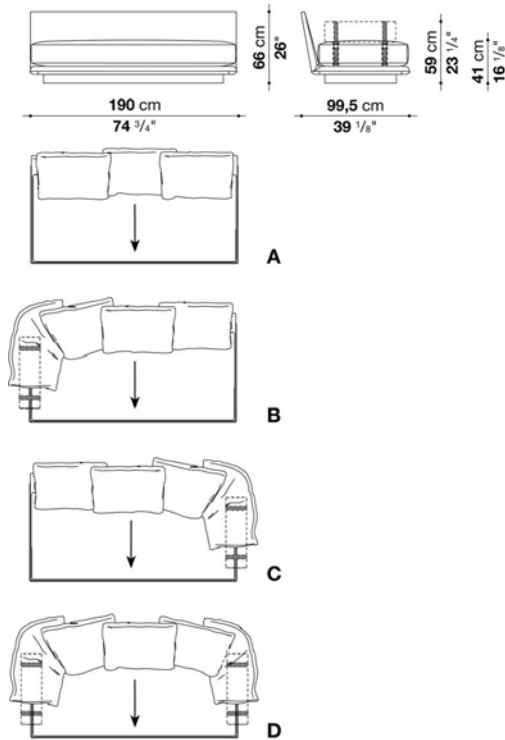

## N.B. / 注意事項

バッククッションとローラーサポートクッションはソファに含まれておりませんので、別途お選びください。

## ■ Aタイプ

バッククッション 60x55cm(N60\_SC) x 3個

## ■ Bタイプ / Cタイプ

バッククッション 60x55cm(N60\_SC) x 3個

バッククッション 90x55cm(N90\_SC) x 1個

ローラーサポートクッション Ø19x65cm(N65CP) x 1個

## ■ Dタイプ

バッククッション 60x55cm(N60\_SC) x 3個

バッククッション 90x55cm(N90\_SC) x 2個

ローラーサポートクッション Ø19x65cm(N65CP) x 2個

脚部：ブラッククローム塗装アルミニウム0170M、ピューター塗装0259V、またはブライトブラッシュアルミ0189Aよりお選びください。

※矢印は、生地の方を示しています。

※レザーランクはKASIA,KOTOよりお選びください。

\* 別売のスパーサーキットN01をご使用いただくことで、高さを3cmあげることができます。

## Sofa cm 209.5 (Depth 99.5cm)

		B (ファブリック)	A (ファブリック)	E (ファブリック)	S (ファブリック)	L (ファブリック)	M (ファブリック)	BETA (レザー)	ALFA GAMMA (レザー)	K (レザー)
9N210	210ソファ	2,138,400	2,185,700	2,256,100	2,296,800	2,409,000	2,846,800	2,846,800	2,970,000	3,736,700
追加カバー										
9N210RK	210ソファ	304,700	353,100	423,500	463,100	575,300	1,013,100	1,013,100	1,136,300	1,903,000

## 9N210

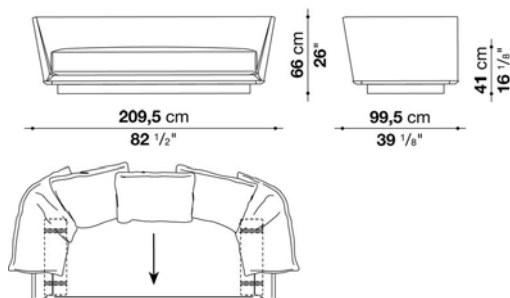

## N.B. / 注意事項

バッククッションとボルスタークッションはソファに含まれておりませんので、別途お選びください。

バッククッション 60x55cm(N60\_SC) x 3個  
 バッククッション 90x55cm(N90\_SC) x 2個  
 ボルスタークッション Ø19x65cm(N65\_B) x 2個

脚部：ブラッククローム塗装アルミニウム0170M、ピューター塗装0259V、またはブライトブラッシュアルミ0189Aよりお選びください。

※矢印は、生地の方角を示しています。

※レザーランクはKASIA,KOTOよりお選びください。

\* 別売のスペーサーキットN01をご使用いただくことで、高さを3cmあげることができます。

## Sofa cm 240 (Depth 99.5cm)

		B (ファブリック)	A (ファブリック)	E (ファブリック)	S (ファブリック)	L (ファブリック)	M (ファブリック)	BETA (レザー)	ALFA GAMMA (レザー)	K (レザー)
9N240	240ソファ	2,296,800	2,345,200	2,416,700	2,458,500	2,574,000	2,974,400	2,974,400	3,092,100	3,829,100
追加カバー										
9N240RK	240ソファ	319,000	366,300	438,900	480,700	596,200	996,600	996,600	1,115,400	1,851,300

## 9N240

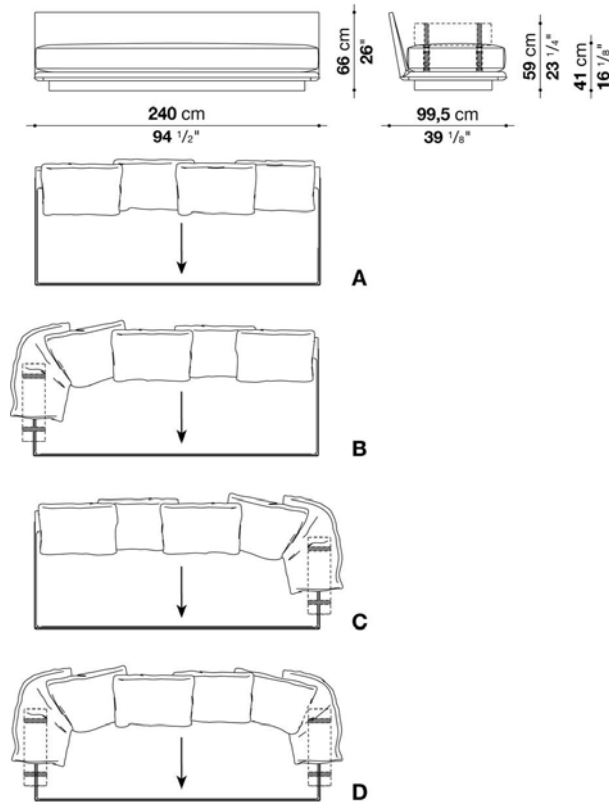

## N.B. / 注意事項

バッククッションとローラーサポートクッションはソファに含まれておりませんので、別途お選びください。

## ■ Aタイプ

バッククッション 60x55cm(N60\_SC) x 4個

## ■ Bタイプ / Cタイプ

バッククッション 60x55cm(N60\_SC) x 4個

バッククッション 90x55cm(N90\_SC) x 1個

ローラーサポートクッション Ø19x65cm(N65CP) x 1個

## ■ Dタイプ

バッククッション 60x55cm(N60\_SC) x 4個

バッククッション 90x55cm(N90\_SC) x 2個

ローラーサポートクッション Ø19x65cm(N65CP) x 2個

脚部：ブラッククローム塗装アルミニウム0170M、ビューター塗装0259V、またはブライトブラッシュアルミ0189Aよりお選びください。

※矢印は、生地の方角を示しています。

※レザーランクはKASIA,KOTOよりお選びください。

\* 別売のスペーサーキットN01をご使用いただくことで、高さを3cmあげることができます。

## Sofa cm 259.5 (Depth 99.5cm)

		B (ファブリック)	A (ファブリック)	E (ファブリック)	S (ファブリック)	L (ファブリック)	M (ファブリック)	BETA (レザー)	ALFA GAMMA (レザー)	K (レザー)
9N260	260ソファ	2,450,800	2,501,400	2,578,400	2,621,300	2,743,400	3,301,100	3,301,100	3,448,500	4,363,700
追加カバー										
9N260RK	260ソファ	337,700	388,300	464,200	507,100	629,200	1,186,900	1,186,900	1,334,300	2,249,500

## 9N260

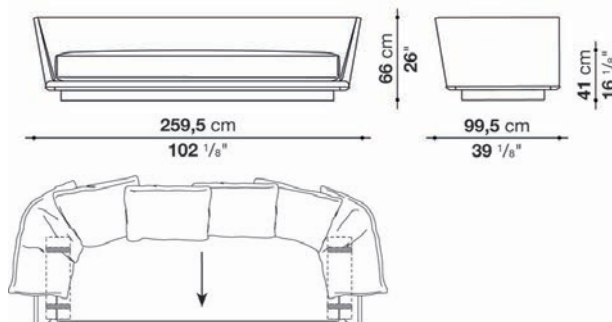

## N.B. / 注意事項

バッククッションとボルスタークッションはソファに含まれておりませんので、別途お選びください。

バッククッション 60x55cm(N60\_SC) x 4個

バッククッション 90x55cm(N90\_SC) x 2個

ボルスタークッション Ø19x65cm(N65\_B) x 2個

脚部：ブラッククローム塗装アルミニウム0170M、ビューター塗装0259V、またはブライトブラッシュアルミ0189Aよりお選びください。

※矢印は、生地の方角を示しています。

※レザーランクはKASIA,KOTOよりお選びください。

\* 別売のスペーサーキットN01をご使用いただくことで、高さを3cmあげることができます。

## Central element cm 130 (Depth 99.5cm)

		B (ファブリック)	A (ファブリック)	E (ファブリック)	S (ファブリック)	L (ファブリック)	M (ファブリック)	BETA (レザー)	ALFA GAMMA (レザー)	K (レザー)
9N130C	130センターエレメント	1,582,900	1,610,400	1,651,100	1,674,200	1,740,200	2,032,800	2,032,800	2,103,200	2,545,400
追加カバー										
9N130CRK	130センターエレメント	209,000	235,400	277,200	299,200	364,100	656,700	656,700	728,200	1,170,400

## 9N130C

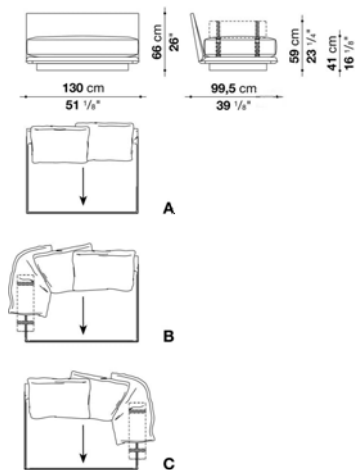

## N.B. / 注意事項

バッククッションとローラーサポートクッションはソファに含まれておりませんので、別途お選びください。

## ■ Aタイプ

バッククッション 60x55cm(N60\_SC) x 2個

## ■ Bタイプ / Cタイプ

バッククッション 60x55cm(N60\_SC) x 2個

バッククッション 90x55cm(N90\_SC) x 1個

ローラーサポートクッション Ø19x65cm(N65CP) x 1個

脚部：ブラックローム塗装アルミニウム0170M、ピューター塗装0259V、またはブライトブラッシュアルミ0189Aよりお選びください。

※矢印は、生地の方角を示しています。

※レザーランクはKASIA,KOTOよりお選びください。

\* 別売のスパーサーキットN01をご使用いただくことで、高さを3cmあげることができます。



## Left and right terminal element cm 139.5 (Depth 99.5cm)

		B (ファブリック)	A (ファブリック)	E (ファブリック)	S (ファブリック)	L (ファブリック)	M (ファブリック)	BETA (レザー)	ALFA GAMMA (レザー)	K (レザー)
9N140S	140レフトターミナルソファ	1,681,900	1,714,900	1,764,400	1,791,900	1,872,200	2,194,500	2,194,500	2,278,100	2,803,900
9N140D	140ライトターミナルソファ	1,681,900	1,714,900	1,764,400	1,791,900	1,872,200	2,194,500	2,194,500	2,278,100	2,803,900
追加カバー										
9N140SRK	140レフトターミナルソファ	233,200	266,200	315,700	344,300	423,500	745,800	745,800	830,500	1,356,300
9N140DRK	140ライトターミナルソファ	233,200	266,200	315,700	344,300	423,500	745,800	745,800	830,500	1,356,300

9N140S

9N140D

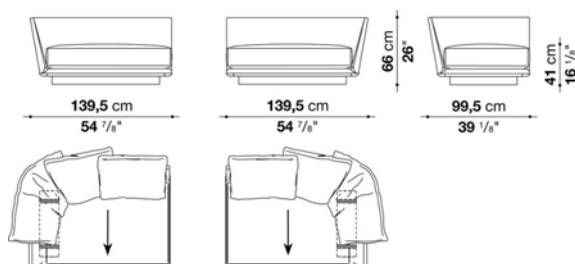

## N.B. / 注意事項

バッククッションとボルスタークッションはソファに含まれておりませんので、別途お選びください。

バッククッション 60x55cm(N60\_SC) x 2個

バッククッション 90x55cm(N90\_SC) x 1個

ボルスタークッション Ø19x65cm(N65\_B) x 1個

脚部：ブラッククローム塗装アルミニウム0170M、ピューター塗装0259V、またはブライトブラッシュアルミ0189Aよりお選びください。

※矢印は、生地の方角を示しています。

※レザーランクはKASIA,KOTOよりお選びください。

\* 別売のスペーサーキットN01をご使用いただくことで、高さを3cmあげることができます。

## Left and right terminal element cm 190 (Depth 99.5cm)

		B (ファブリック)	A (ファブリック)	E (ファブリック)	S (ファブリック)	L (ファブリック)	M (ファブリック)	BETA (レザー)	ALFA GAMMA (レザー)	K (レザー)
9N190S	190レフトターミナルソファ	1,917,300	1,953,600	2,009,700	2,041,600	2,129,600	2,450,800	2,450,800	2,538,800	3,091,000
9N190D	190ライトターミナルソファ	1,917,300	1,953,600	2,009,700	2,041,600	2,129,600	2,450,800	2,450,800	2,538,800	3,091,000
追加カバー										
9N190SRK	190レフトターミナルソファ	262,900	299,200	355,300	387,200	475,200	796,400	796,400	883,300	1,436,600
9N190DRK	190ライトターミナルソファ	262,900	299,200	355,300	387,200	475,200	796,400	796,400	883,300	1,436,600

9N190S

9N190D

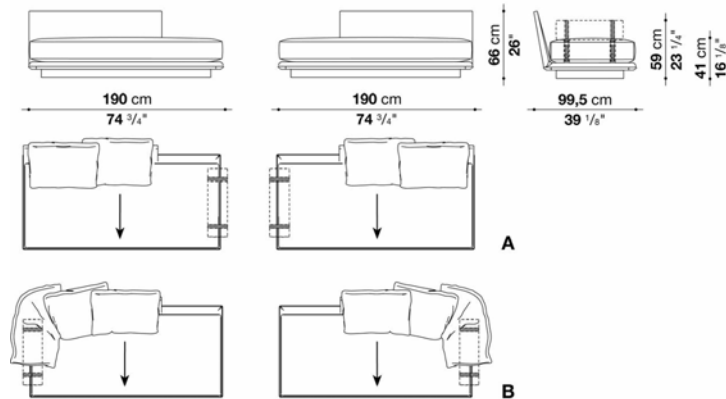

## N.B. / 注意事項

バッククッションとローラーサポートクッションはソファに含まれておりませんので、別途お選びください。

## ■ Aタイプ

バッククッション 60x55cm(N60\_SC) x 2個

ローラーサポートクッション Ø19x65cm(N65CP) x 1個

## ■ Bタイプ

バッククッション 60x55cm(N60\_SC) x 2個

バッククッション 90x55cm(N90\_SC) x 1個

ローラーサポートクッション Ø19x65cm(N65CP) x 1個

脚部：ブラッククローム塗装アルミニウム0170M、ピューター塗装0259V、またはブライトブラッシュアルミ0189Aよりお選びください。

※矢印は、生地の方角を示しています。

※レザークランクはKASIA,KOTOよりお選びください。

\* 別売のスペーサーキットN01をご使用いただくことで、高さを3cmあげることができます。

## Left and right terminal element cm 199.5\_1 (Depth 99.5cm)

		B (ファブリック)	A (ファブリック)	E (ファブリック)	S (ファブリック)	L (ファブリック)	M (ファブリック)	BETA (レザー)	ALFA GAMMA (レザー)	K (レザー)
9N200S_1	200レフトターミナルソファ	2,032,800	2,074,600	2,137,300	2,172,500	2,272,600	2,679,600	2,679,600	2,789,600	3,474,900
9N200D_1	200ライトターミナルソファ	2,032,800	2,074,600	2,137,300	2,172,500	2,272,600	2,679,600	2,679,600	2,789,600	3,474,900
追加カバー										
9N200S_1RK	200レフトターミナルソファ	281,600	322,300	385,000	421,300	520,300	927,300	927,300	1,037,300	1,723,700
9N200D_1RK	200ライトターミナルソファ	281,600	322,300	385,000	421,300	520,300	927,300	927,300	1,037,300	1,723,700

9N200S\_1

9N200D\_1

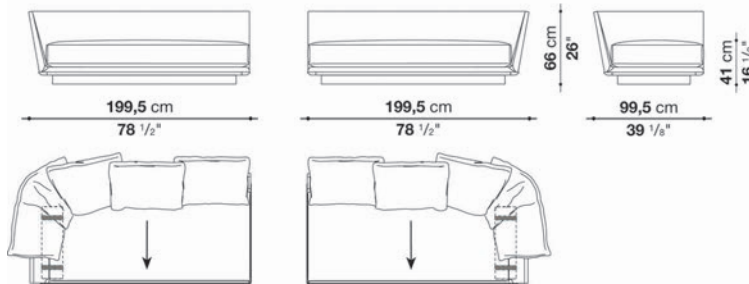

## N.B. / 注意事項

バッククッションとボルスタークッションはソファに含まれておりませんので、別途お選びください。

バッククッション 60x55cm(N60\_SC) x 3個

バッククッション 90x55cm(N90\_SC) x 1個

ボルスタークッション Ø19x65cm(N65\_B) x 1個

脚部：ブラッククローム塗装アルミニウム0170M、ビューター塗装0259V、またはブライトブラッシュアルミ0189Aよりお選びください。

※矢印は、生地の方角を示しています。

※レザーランクはKASIA,KOTOよりお選びください。

\* 別売のスペーサーキットN01をご使用いただくことで、高さを3cmあげることができます。

## Left and right terminal element cm 199.5\_2 (Depth 99.5cm)

		B (ファブリック)	A (ファブリック)	E (ファブリック)	S (ファブリック)	L (ファブリック)	M (ファブリック)	BETA (レザー)	ALFA GAMMA (レザー)	K (レザー)
9N200S_2	200レフトターミナルソファ(シートバック)	2,005,300	2,048,200	2,112,000	2,148,300	2,251,700	2,597,100	2,597,100	2,697,200	3,329,700
9N200D_2	200ライトターミナルソファ(シートバック)	2,005,300	2,048,200	2,112,000	2,148,300	2,251,700	2,597,100	2,597,100	2,697,200	3,329,700
追加カバー										
9N200S_2RK	200レフトターミナルソファ(シートバック)	286,000	328,900	392,700	430,100	531,300	877,800	877,800	979,000	1,611,500
9N200D_2RK	200ライトターミナルソファ(シートバック)	286,000	328,900	392,700	430,100	531,300	877,800	877,800	877,800	877,800

9N200S\_2

9N200D\_2

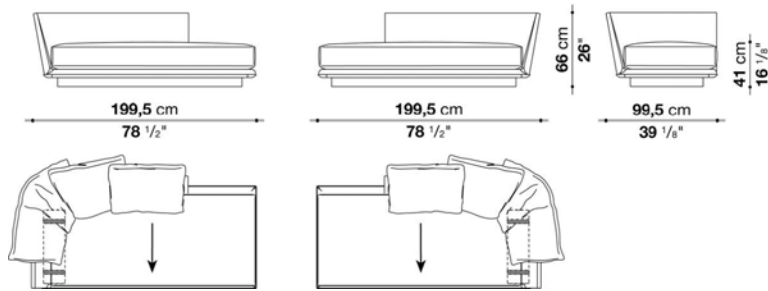

## N.B. / 注意事項

バッククッションとボルスタークッションはソファに含まれておりませんので、別途お選びください。

バッククッション 60x55cm(N60\_SC) x 2個

バッククッション 90x55cm(N90\_SC) x 1個

ボルスタークッション Ø19x65cm(N65\_B) x 1個

脚部：ブラッククローム塗装アルミニウム0170M、ピューター塗装0259V、またはブライトブラッシュアルミ0189Aよりお選びください。

※矢印は、生地の方角を示しています。

※レザーランクはKASIA,KOTOよりお選びください。

\* 別売のスパーサーキットN01をご使用いただくことで、高さを3cmあげることができます。

## Sofa cm 190 (Depth 109.5cm)

		B (ファブリック)	A (ファブリック)	E (ファブリック)	S (ファブリック)	L (ファブリック)	M (ファブリック)	BETA (レザー)	ALFA GAMMA (レザー)	K (レザー)
N190	190ソファ	2,044,900	2,081,200	2,136,200	2,168,100	2,256,100	2,656,500	2,656,500	2,758,800	3,394,600
追加カバー										
N190RK	190ソファ	264,000	300,300	355,300	387,200	474,100	876,700	876,700	977,900	1,613,700

## N190

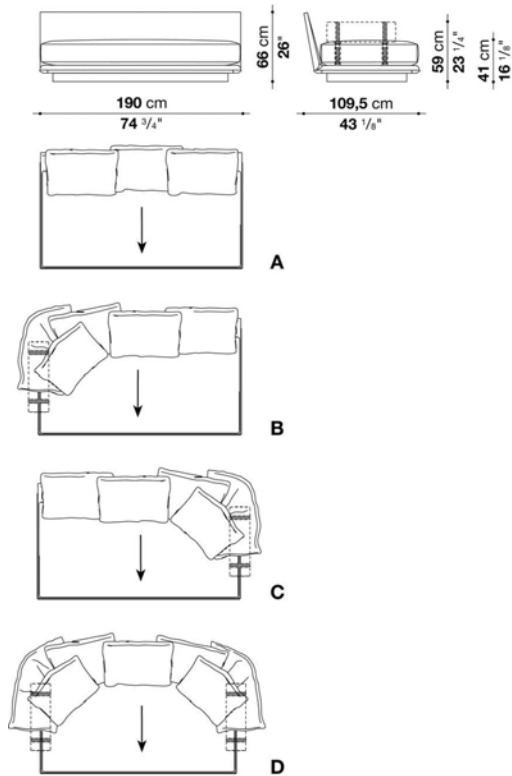

## N.B. / 注意事項

バッククッションとローラーサポートクッションはソファに含まれておりませんので、別途お選びください。

## ■ Aタイプ

バッククッション 60x55cm(N60\_SC) x 3個

## ■ Bタイプ / Cタイプ

バッククッション 60x55cm(N60\_SC) x 4個

バッククッション 90x55cm(N90\_SC) x 1個

ローラーサポートクッション Ø19x65cm(N65CP) x 1個

## ■ Dタイプ

バッククッション 60x55cm(N60\_SC) x 5個

バッククッション 90x55cm(N90\_SC) x 2個

ローラーサポートクッション Ø19x65cm(N65CP) x 2個

脚部：ブラッククローム塗装アルミニウム0170M、ピューター塗装0259V、またはブライトブラッシュアルミ0189Aよりお選びください。

※矢印は、生地の方角を示しています。

※レザークランクはKASIA,KOTOよりお選びください。

\* 別売のスペーサーキットN01をご使用いただくことで、高さを3cmあげることができます。

## Sofa cm 209.5 (Depth 109.5cm)

		B (ファブリック)	A (ファブリック)	E (ファブリック)	S (ファブリック)	L (ファブリック)	M (ファブリック)	BETA (レザー)	ALFA GAMMA (レザー)	K (レザー)
N210	210ソファ	2,231,900	2,279,200	2,352,900	2,393,600	2,508,000	2,982,100	2,982,100	3,111,900	3,924,800
追加カバー										
N210RK	210ソファ	312,400	360,800	433,400	474,100	590,700	1,062,600	1,062,600	1,218,800	2,006,400

## N210

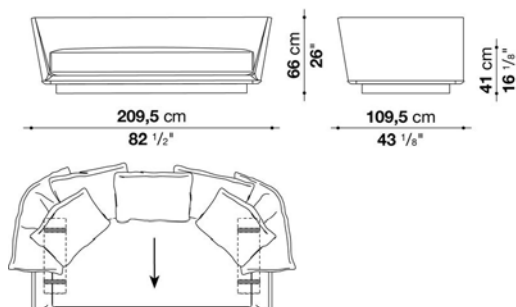

## N.B. / 注意事項

バッククッションとボルスタークッションはソファに含まれておりませんので、別途お選びください。

バッククッション 60x55cm(N60\_SC) x 5個

バッククッション 90x55cm(N90\_SC) x 2個

ボルスタークッション Ø19x65cm(N65\_B) x 2個

脚部：ブラックローム塗装アルミニウム0170M、ピューター塗装0259V、またはブライトブラッシュアルミ0189Aよりお選びください。

※矢印は、生地の方角を示しています。

※レザーランクはKASIA,KOTOよりお選びください。

\* 別売のスペーサーキットN01をご使用いただくことで、高さを3cmあげることができます。

## Central element cm 130 (Depth 109.5cm)

		B (ファブリック)	A (ファブリック)	E (ファブリック)	S (ファブリック)	L (ファブリック)	M (ファブリック)	BETA (レザー)	ALFA GAMMA (レザー)	K (レザー)
N130C	130センターエレメント	1,651,100	1,678,600	1,720,400	1,744,600	1,810,600	2,123,000	2,123,000	2,196,700	2,662,000
追加カバー										
N130CRK	130センターエレメント	213,400	240,900	282,700	306,900	372,900	685,300	685,300	685,300	685,300

## N130C

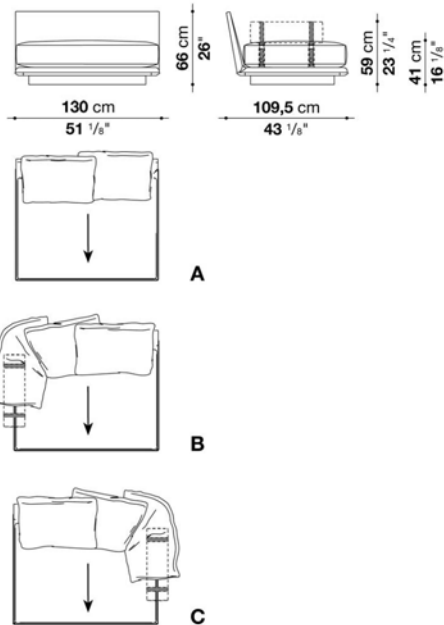

## N.B. / 注意事項

バッククッションとローラーサポートクッションはソファに含まれておりませんので、別途お選びください。

## ■ Aタイプ

バッククッション 60x55cm(N60\_SC) x 2個

## ■ Bタイプ / Cタイプ

バッククッション 60x55cm(N60\_SC) x 2個

バッククッション 90x55cm(N90\_SC) x 1個

ローラーサポートクッション Ø19x65cm(N65CP) x 1個

脚部：ブラッククローム塗装アルミニウム0170M、ピューター塗装0259V、またはブライトブラッシュアルミ0189Aよりお選びください。

※矢印は、生地の方角を示しています。

※レザーKランクはKASIA,KOTOよりお選びください。

\* 別売のスペーサーキットN01をご使用いただくことで、高さを3cmあげることができます。

## Left and right terminal element cm 139.5 (Depth 109.5cm)

		B (ファブリック)	A (ファブリック)	E (ファブリック)	S (ファブリック)	L (ファブリック)	M (ファブリック)	BETA (レザー)	ALFA GAMMA (レザー)	K (レザー)
N140S	140レフトターミナルソファ	1,756,700	1,789,700	1,840,300	1,868,900	1,949,200	2,300,100	2,300,100	2,389,200	2,945,800
N140D	140ライトターミナルソファ	1,756,700	1,789,700	1,840,300	1,868,900	1,949,200	2,300,100	2,300,100	2,389,200	2,945,800
追加カバー										
N140SRK	140レフトターミナルソファ	237,600	270,600	321,200	349,800	430,100	781,000	781,000	870,100	1,426,700
N140DRK	140ライトターミナルソファ	237,600	270,600	321,200	349,800	430,100	781,000	781,000	870,100	1,426,700

N140S

N140D

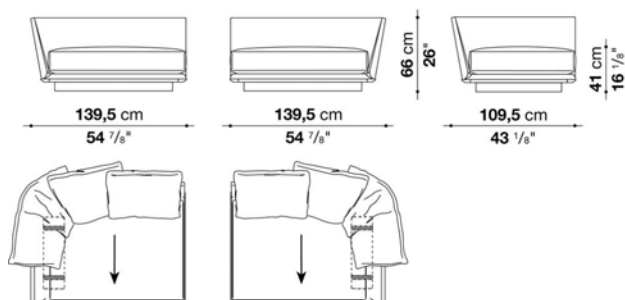

## N.B. / 注意事項

バッククッションとボルスタークッションはソファに含まれておりませんので、別途お選びください。

バッククッション 60x55cm(N60\_SC) x 2個

バッククッション 90x55cm(N90\_SC) x 1個

ボルスタークッション Ø19x65cm(N65\_B) x 1個

脚部：ブラッククローム塗装アルミニウム0170M、ピューター塗装0259V、またはブライトブラッシュアルミ0189Aよりお選びください。

※矢印は、生地の方角を示しています。

※レザーランクはKASIA,KOTOよりお選びください。

\* 別売のスペーサーキットN01をご使用いただくことで、高さを3cmあげることができます。



## Left and right terminal element cm 190 (Depth 109.5cm)

		B (ファブリック)	A (ファブリック)	E (ファブリック)	S (ファブリック)	L (ファブリック)	M (ファブリック)	BETA (レザー)	ALFA GAMMA (レザー)	K (レザー)
N190S	190レフトターミナルソファ	2,019,600	2,055,900	2,113,100	2,146,100	2,237,400	2,581,700	2,581,700	2,674,100	3,250,500
N190D	190ライトターミナルソファ	2,019,600	2,055,900	2,113,100	2,146,100	2,237,400	2,581,700	2,581,700	2,674,100	3,250,500
追加カバー										
N190SRK	190レフトターミナルソファ	273,900	311,300	369,600	401,500	492,800	836,000	836,000	928,400	1,507,000
N190DRK	190ライトターミナルソファ	273,900	311,300	369,600	401,500	492,800	836,000	836,000	928,400	1,507,000

N190S

N190D

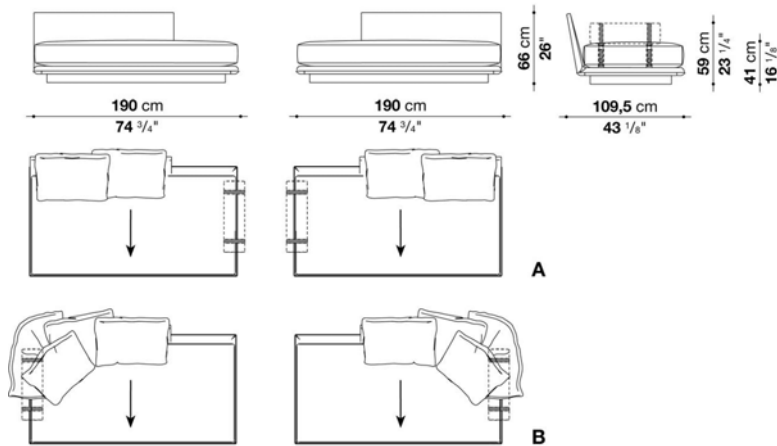

## N.B. / 注意事項

バッククッションとローラーサポートクッションはソファに含まれておりませんので、別途お選びください。

## ■ Aタイプ

バッククッション 60x55cm(N60\_SC) x 2個

ローラーサポートクッション Ø19x65cm(N65CP) x 1個

## ■ Bタイプ

バッククッション 60x55cm(N60\_SC) x 3個

バッククッション 90x55cm(N90\_SC) x 1個

ローラーサポートクッション Ø19x65cm(N65CP) x 1個

脚部：ブラックローム塗装アルミニウム0170M、ピューター塗装0259V、またはブライトブラッシュアルミ0189Aよりお選びください。

※矢印は、生地の方角を示しています。

※レザーKランクはKASIA,KOTOよりお選びください。

\* 別売のスパーサーキットN01をご使用いただくことで、高さを3cmあげることができます。

## Left and right terminal element cm 199.5\_1 (Depth 109.5cm)

		B (ファブリック)	A (ファブリック)	E (ファブリック)	S (ファブリック)	L (ファブリック)	M (ファブリック)	BETA (レザー)	ALFA GAMMA (レザー)	K (レザー)
N200S_1	200レフトターミナルソファ	2,124,100	2,165,900	2,229,700	2,266,000	2,368,300	2,803,900	2,803,900	2,919,400	3,642,100
N200D_1	200ライトターミナルソファ	2,124,100	2,165,900	2,229,700	2,266,000	2,368,300	2,803,900	2,803,900	2,919,400	3,642,100
追加カバー										
N200S_1RK	200レフトターミナルソファ	288,200	331,100	394,900	431,200	532,400	969,100	969,100	1,084,600	1,807,300
N200D_1RK	200ライトターミナルソファ	288,200	331,100	394,900	431,200	532,400	969,100	969,100	1,084,600	1,807,300

N200S\_1

N200D\_1

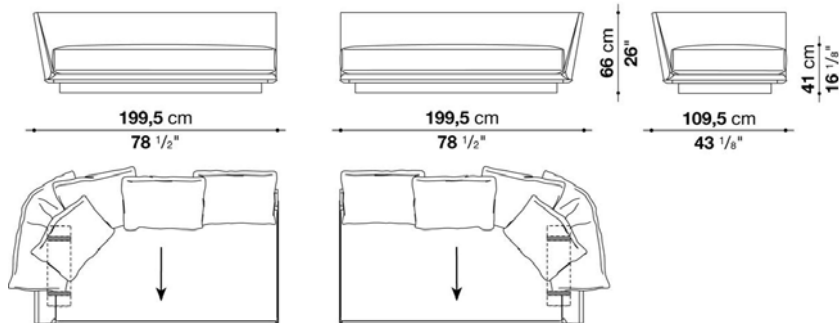

## N.B. / 注意事項

バッククッションとボルスタークッションはソファに含まれておりませんので、別途お選びください。

バッククッション 60x55cm(N60\_SC) x 4個

バッククッション 90x55cm(N90\_SC) x 1個

ボルスタークッション Ø19x65cm(N65\_B) x 1個

脚部：ブラッククローム塗装アルミニウム0170M、ピューター塗装0259V、またはブライトブラッシュアルミ0189Aよりお選びください。

※矢印は、生地の方角を示しています。

※レザーKランクはKASIA,KOTOよりお選びください。

\* 別売のスペーサーキットN01をご使用いただくことで、高さを3cmあげることができます。

## Left and right terminal element cm 199.5\_2 (Depth 109.5cm)

		B (ファブリック)	A (ファブリック)	E (ファブリック)	S (ファブリック)	L (ファブリック)	M (ファブリック)	BETA (レザー)	ALFA GAMMA (レザー)	K (レザー)
N200S_2	200レフトターミナルソファ(ショートバック)	2,093,300	2,137,300	2,203,300	2,240,700	2,345,200	2,717,000	2,717,000	2,823,700	3,493,600
N200D_2	200ライトターミナルソファ(ショートバック)	2,093,300	2,137,300	2,203,300	2,240,700	2,345,200	2,717,000	2,717,000	2,823,700	3,493,600
追加カバー										
N200S_2RK	200レフトターミナルソファ(ショートバック)	293,700	337,700	402,600	441,100	546,700	918,500	918,500	1,025,200	1,692,900
N200D_2RK	200ライトターミナルソファ(ショートバック)	293,700	337,700	402,600	441,100	546,700	918,500	918,500	1,025,200	1,692,900

N200S\_2

N200D\_2

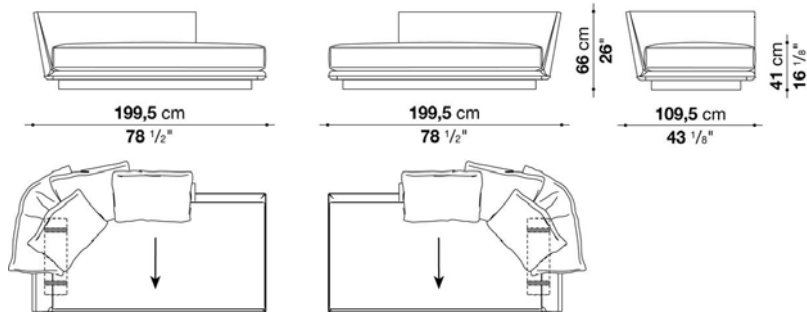

## N.B. / 注意事項

バッククッションとボルスタークッションはソファに含まれておりませんので、別途お選びください。

バッククッション 60x55cm(N60\_SC) x 3個

バッククッション 90x55cm(N90\_SC) x 1個

ボルスタークッション Ø19x65cm(N65\_B) x 1個

脚部：ブラッククローム塗装アルミニウム0170M、ピューター塗装0259V、またはブライトブラッシュアルミ0189Aよりお選びください。

※矢印は、生地の方角を示しています。

※レザークランクはKASIA,KOTOよりお選びください。

\* 別売のスペーサーキットN01をご使用いただくことで、高さを3cmあげることができます。

## Left and right chaise longue cm 199.5 (Depth 109.5cm)

		B (ファブリック)	A (ファブリック)	E (ファブリック)	S (ファブリック)	L (ファブリック)	M (ファブリック)	BETA (レザー)	ALFA GAMMA (レザー)	K (レザー)
N200LS	200レフトシェーズロング	2,085,600	2,127,400	2,191,200	2,227,500	2,327,600	2,718,100	2,718,100	2,823,700	3,494,700
N200LD	200ライトシェーズロング	2,085,600	2,127,400	2,191,200	2,227,500	2,327,600	2,718,100	2,718,100	2,823,700	3,494,700
追加カバー										
N200LSRK	200レフトシェーズロング	286,000	327,800	391,600	427,900	528,000	918,500	918,500	1,025,200	1,694,000
N200LDRK	200ライトシェーズロング	286,000	327,800	391,600	427,900	528,000	918,500	918,500	1,025,200	1,694,000

N200LS

N200LD

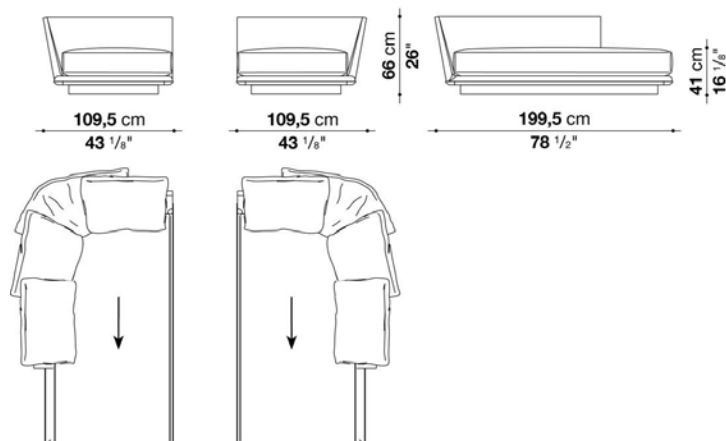

## N.B. / 注意事項

バッククッションはソファに含まれておりませんので、別途お選びください。

バッククッション 60x55cm(N60\_SC) x 3個

バッククッション 90x55cm(N90\_SC) x 1個

脚部：ブラッククローム塗装アルミニウム0170M、ピューター塗装0259V、またはブライトブラッシュアルミ0189Aよりお選びください。

※矢印は、生地の方角を示しています。

※レザーランクはKASIA,KOTOよりお選びください。

\* 別売のスペーサーキットN01をご使用いただくことで、高さを3cmあげることができます。

## Left and right chaise longue cm 240 (Depth 139.5cm)

		B (ファブリック)	A (ファブリック)	E (ファブリック)	S (ファブリック)	L (ファブリック)	M (ファブリック)	BETA (レザー)	ALFA GAMMA (レザー)	K (レザー)
N240LS_2	240レフトシエーズロング	2,907,300	2,952,400	3,021,700	3,062,400	3,171,300	3,655,300	3,655,300	3,784,000	4,584,800
N240LD_2	240ライトシエーズロング	2,907,300	2,952,400	3,021,700	3,062,400	3,171,300	3,655,300	3,655,300	3,784,000	4,584,800
追加カバー										
N240LS_2RK	240レフトシエーズロング	311,300	357,500	426,800	467,500	576,400	1,060,400	1,060,400	1,188,000	1,989,900
N240LD_2RK	240ライトシエーズロング	311,300	357,500	426,800	467,500	576,400	1,060,400	1,060,400	1,188,000	1,989,900

N240LS\_2

N240LD\_2

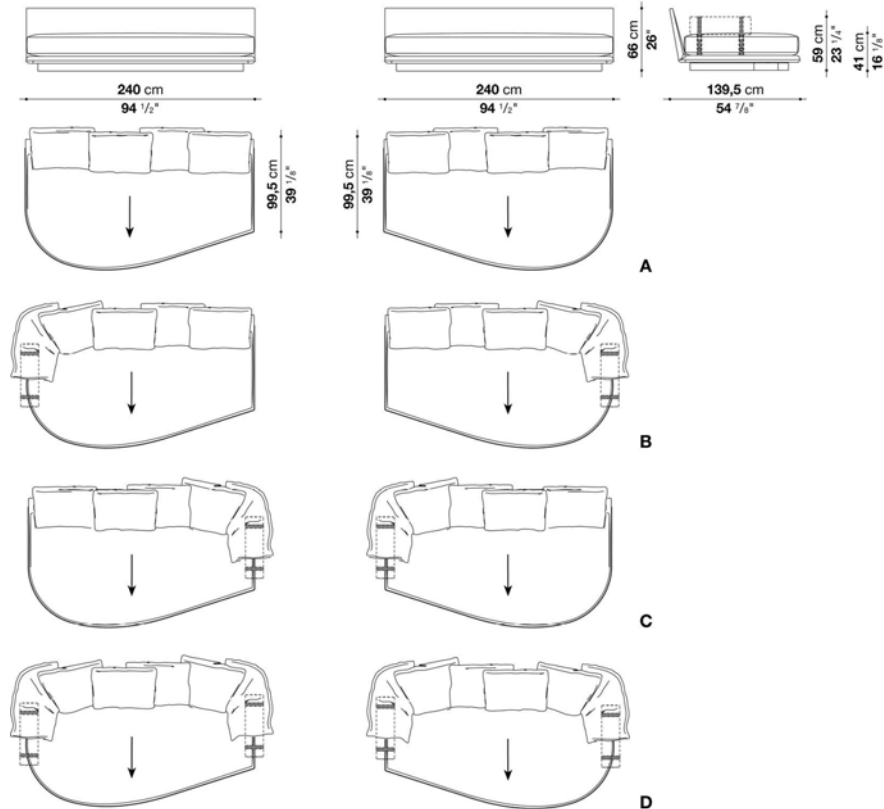

## N.B. / 注意事項

バッククッションとローラーサポートクッションはソファに含まれておりませんので、別途お選びください。

## ■ Aタイプ

バッククッション 60x55cm(N60\_SC) x 4個

## ■ Bタイプ / Cタイプ

バッククッション 60x55cm(N60\_SC) x 4個

バッククッション 90x55cm(N90\_SC) x 1個

ローラーサポートクッション Ø19x65cm(N65CP) x 1個

## ■ Dタイプ

バッククッション 60x55cm(N60\_SC) x 4個

バッククッション 90x55cm(N90\_SC) x 2個

ローラーサポートクッション Ø19x65cm(N65CP) x 2個

脚部：ブラッククローム塗装アルミニウム0170M、ピューター塗装0259V、またはブライトブラッシュアルミ0189Aよりお選びください。

※矢印は、生地の方角を示しています。

※レザーランクはKASIA,KOTOよりお選びください。

\* 別売のスペーサーキットN01をご使用いただくことで、高さを3cmあげることができます。

## Chaise longue cm 130 (Depth 149.5cm)

		B (ファブリック)	A (ファブリック)	E (ファブリック)	S (ファブリック)	L (ファブリック)	M (ファブリック)	BETA (レザー)	ALFA GAMMA (レザー)	K (レザー)
N130L	130シエーズロング	1,892,000	1,925,000	1,975,600	2,003,100	2,082,300	2,444,200	2,444,200	2,532,200	3,086,600
追加カバー										
N130LRK	130シエーズロング	244,200	277,200	326,700	355,300	435,600	796,400	796,400	884,400	1,439,900

## N130L

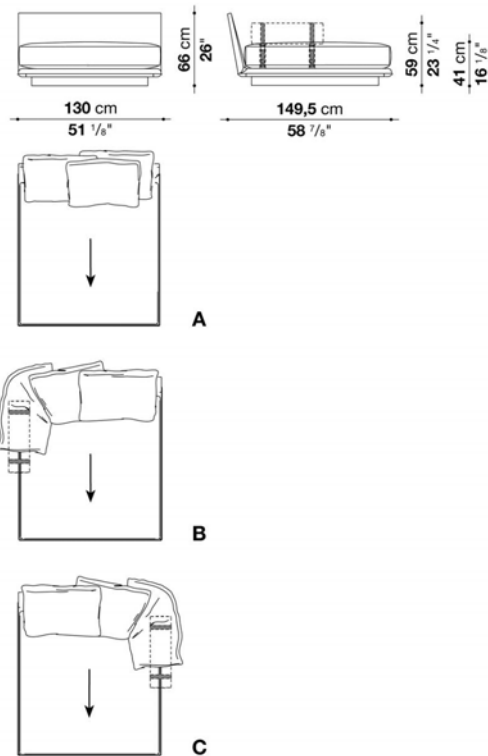

## N.B. / 注意事項

バッククッションとローラーサポートクッションはソファに含まれておりませんので、別途お選びください。

## ■ Aタイプ

バッククッション 60x55cm(N60\_SC) x 3個

## ■ Bタイプ / Cタイプ

バッククッション 60x55cm(N60\_SC) x 2個

バッククッション 90x55cm(N90\_SC) x 1個

ローラーサポートクッション Ø19x65cm(N65CP) x 1個

脚部：ブラッククローム塗装アルミニウム0170M、ビューター塗装0259V、またはブライトブラッシュアルミ0189Aよりお選びください。

※矢印は、生地の方角を示しています。

※レザーKランクはKASIA,KOTOよりお選びください。

\* 別売のスパーサーキットN01をご使用いただくことで、高さを3cmあげることができます。

## Left and right chaise longue cm 139.5 (Depth 149.5cm)

		B (ファブリック)	A (ファブリック)	E (ファブリック)	S (ファブリック)	L (ファブリック)	M (ファブリック)	BETA (レザー)	ALFA GAMMA (レザー)	K (レザー)
N140LS	140レフトシエーズロング	1,986,600	2,022,900	2,079,000	2,112,000	2,200,000	2,601,500	2,601,500	2,702,700	3,333,000
N140LD	140ライトシエーズロング	1,986,600	2,022,900	2,079,000	2,112,000	2,200,000	2,601,500	2,601,500	2,702,700	3,333,000
追加カバー										
N140LSRK	140レフトシエーズロング	264,000	300,300	357,500	388,300	478,500	878,900	878,900	980,100	1,611,500
N140LDRK	140ライトシエーズロング	264,000	300,300	357,500	388,300	478,500	878,900	878,900	980,100	1,611,500

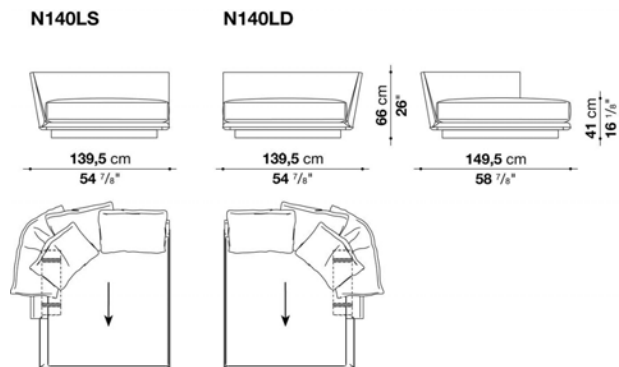

## N.B. / 注意事項

バッククッションとボルスタークッションはソファに含まれておりませんので、別途お選びください。

バッククッション 60x55cm(N60\_SC) x 3個

バッククッション 90x55cm(N90\_SC) x 1個

ボルスタークッション Ø19x65cm(N65\_B) x 1個

脚部：ブラッククローム塗装アルミニウム0170M、ピューター塗装0259V、またはブライトブラッシュアルミ0189Aよりお選びください。

※矢印は、生地の方角を示しています。

※レザークランクはKASIA,KOTOよりお選びください。

\* 別売のスペーサーキットN01をご使用いただくことで、高さを3cmあげることができます。

## Left and right chaise longue cm 240 (Depth 149.5cm)

		B (ファブリック)	A (ファブリック)	E (ファブリック)	S (ファブリック)	L (ファブリック)	M (ファブリック)	BETA (レザー)	ALFA GAMMA (レザー)	K (レザー)
N240LS_1	240レフトシエーズロング	2,938,100	2,987,600	3,062,400	3,104,200	3,221,900	3,711,400	3,711,400	3,845,600	4,683,800
N240LD_1	240ライトシエーズロング	2,938,100	2,987,600	3,062,400	3,104,200	3,221,900	3,711,400	3,711,400	3,845,600	4,683,800
追加カバー										
N240LS_1RK	240レフトシエーズロング	324,500	372,900	447,700	489,500	607,200	1,097,800	1,097,800	1,232,000	2,069,100
N240LD_1RK	240ライトシエーズロング	324,500	372,900	447,700	489,500	607,200	1,097,800	1,097,800	1,232,000	2,069,100

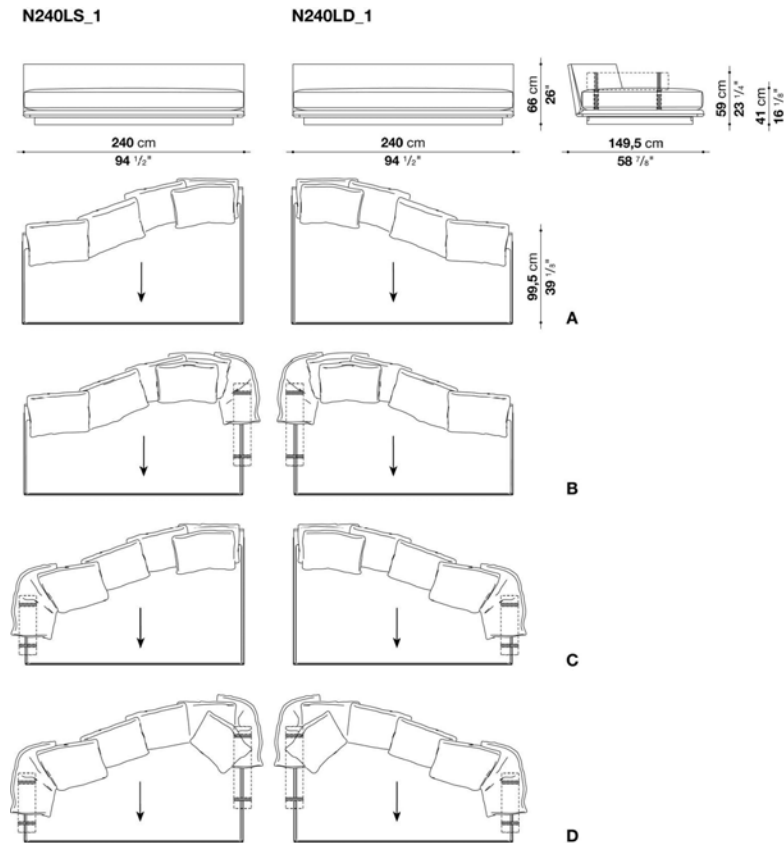

## N.B. / 注意事項

バッククッションとローラーサポートクッションはソファに含まれておりませんので、別途お選びください。

## ■ Aタイプ

バッククッション 60x55cm(N60\_SC) x 5個

## ■ Bタイプ

バッククッション 60x55cm(N60\_SC) x 5個

バッククッション 90x55cm(N90\_SC) x 1個

ローラーサポートクッション Ø19x90cm(N90CP) x 1個

## ■ Cタイプ

バッククッション 60x55cm(N60\_SC) x 5個

バッククッション 90x55cm(N90\_SC) x 1個

ローラーサポートクッション Ø19x65cm(N65CP) x 1個

## ■ Dタイプ

バッククッション 60x55cm(N60\_SC) x 5個

バッククッション 90x55cm(N90\_SC) x 2個

ローラーサポートクッション Ø19x90cm(N90CP) x 1個

ローラーサポートクッション Ø19x65cm(N65CP) x 1個

脚部：ブラッククローム塗装アルミニウム0170M、ピューター塗装0259V、またはブライトブラッシュアルミ0189Aよりお選びください。

※矢印は、生地の方角を示しています。

※レザークランクはKASIA,KOTOよりお選びください。

\* 別売のスパーサーキットN01をご使用いただくことで、高さを3cmあげることができます。



## Left and right corner element cm 249.5 (Depth 149.5cm)

		B (ファブリック)	A (ファブリック)	E (ファブリック)	S (ファブリック)	L (ファブリック)	M (ファブリック)	BETA (レザー)	ALFA GAMMA (レザー)	K (レザー)
N250AS	250レフトコーナーソファ	3,001,900	3,051,400	3,126,200	3,170,200	3,290,100	3,855,500	3,855,500	4,001,800	4,918,100
N250AD	250ライトコーナーソファ	3,001,900	3,051,400	3,126,200	3,170,200	3,290,100	3,855,500	3,855,500	4,001,800	4,918,100
追加カバー										
N250ASRK	250レフトコーナーソファ	332,200	382,800	457,600	500,500	620,400	1,185,800	1,185,800	1,332,100	2,248,400
N250ADRK	250ライトコーナーソファ	332,200	382,800	457,600	500,500	620,400	1,185,800	1,185,800	1,332,100	2,248,400

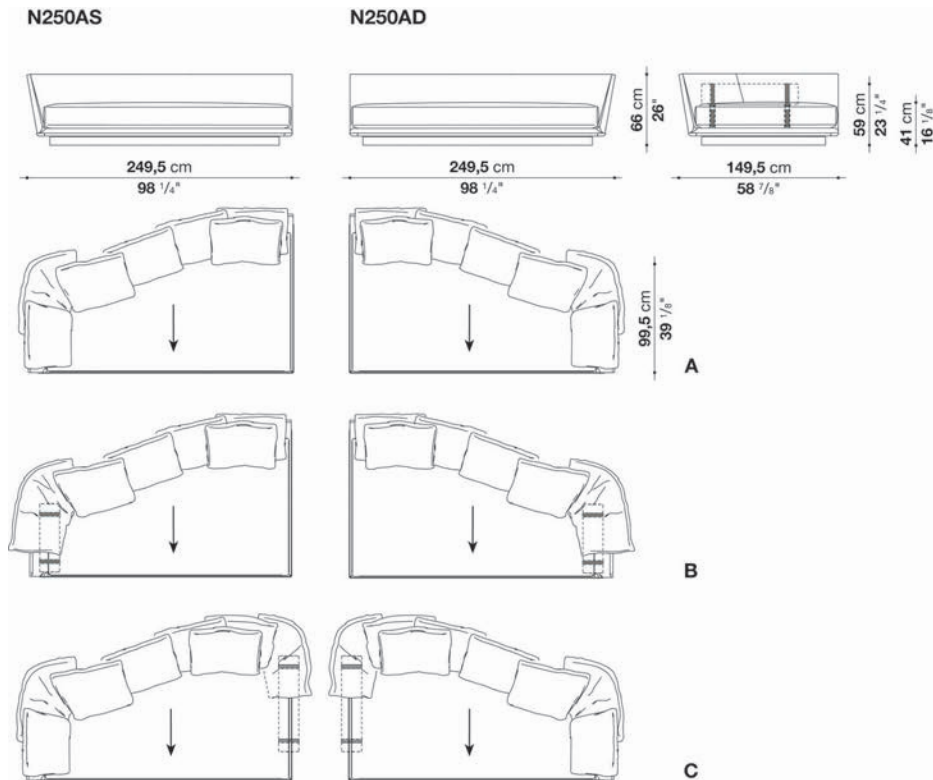

## N.B. / 注意事項

バッククッション、ホルスタークッション、ローラーサポートクッションはソファに含まれておりませんので、別途お選びください。

## ■ Aタイプ

バッククッション 60x55cm(N60\_SC) x 6個

バッククッション 90x55cm(N90\_SC) x 1個

## ■ Bタイプ

バッククッション 60x55cm(N60\_SC) x 5個

バッククッション 90x55cm(N90\_SC) x 1個

ホルスタークッション Ø19x65cm(N65\_B) x 1個

## ■ Cタイプ

バッククッション 60x55cm(N60\_SC) x 6個

バッククッション 90x55cm(N90\_SC) x 2個

ローラーサポートクッション Ø19x90cm(N90CP) x 1個

脚部：ブラックローム塗装アルミニウム0170M、ビューター塗装0259V、またはブライトブラッシュアルミ0189Aよりお選びください。

※矢印は、生地の方角を示しています。

※レザーランクはKASIA,KOTOよりお選びください。

\* 別売のスペーサーキットN01をご使用いただくことで、高さを3cmあげることができます。

## Rectangular ottoman cm 130 (Depth 90cm)

		B (ファブリック)	A (ファブリック)	E (ファブリック)	S (ファブリック)	L (ファブリック)	M (ファブリック)	BETA (レザー)	ALFA GAMMA (レザー)	K (レザー)
9N130P	130オットマン	1,372,800	1,392,600	1,421,200	1,438,800	1,486,100	1,696,200	1,696,200	1,744,600	2,046,000
追加カバー										
9N130PRK	130オットマン	167,200	187,000	216,700	233,200	279,400	490,600	490,600	537,900	839,300

## 9N130P

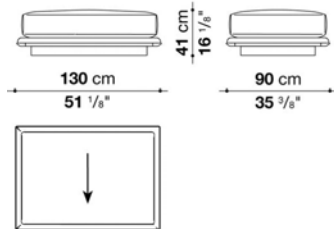

## N.B. / 注意事項

脚部：ブラッククローム塗装アルミニウム0170M、ビューター塗装0259V、またはブライトブラッシュアルミ0189Aよりお選びください。

※矢印は、生地の方角を示しています。

※レザーランクはKASIA,KOTOよりお選びください。

\* 別売のスペーサーキットN01をご使用いただくことで、高さを3cmあげることができます。

## Rectangular ottoman cm 190 (Depth 90cm)

		B (ファブリック)	A (ファブリック)	E (ファブリック)	S (ファブリック)	L (ファブリック)	M (ファブリック)	BETA (レザー)	ALFA GAMMA (レザー)	K (レザー)
9N190P	190オットマン	1,658,800	1,681,900	1,719,300	1,740,200	1,797,400	2,091,100	2,091,100	2,158,200	2,578,400
追加カバー										
9N190PRK	190オットマン	202,400	226,600	264,000	283,800	342,100	634,700	634,700	701,800	1,123,100

## 9N190P

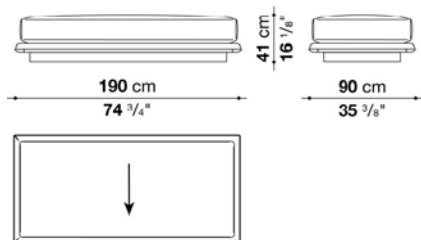

## N.B. / 注意事項

脚部：ブラッククローム塗装アルミニウム0170M、ビューター塗装0259V、またはブライトブラッシュアルミ0189Aよりお選びください。

※矢印は、生地の方角を示しています。

※レザーランクはKASIA,KOTOよりお選びください。

\* 別売のスペーサーキットN01をご使用いただくことで、高さを3cmあげることができます。

## Rectangular ottoman cm 130 (Depth 100cm)

		B (ファブリック)	A (ファブリック)	E (ファブリック)	S (ファブリック)	L (ファブリック)	M (ファブリック)	BETA (レザー)	ALFA GAMMA (レザー)	K (レザー)
N130P_1	130オットマン	1,446,500	1,466,300	1,497,100	1,514,700	1,564,200	1,797,400	1,797,400	1,850,200	2,181,300
追加カバー										
N130P_IRK	130オットマン	174,900	195,800	226,600	244,200	293,700	526,900	526,900	579,700	910,800

N130P\_1

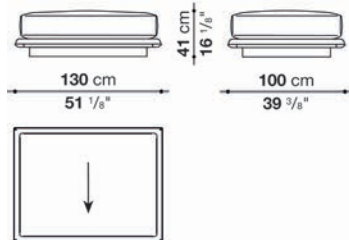

## N.B. / 注意事項

脚部：ブラッククローム塗装アルミニウム0170M、ピューター塗装0259V、またはブライトブラッシュアルミ0189Aよりお選びください。

※矢印は、生地の方角を示しています。

※レザーKランクはKASIA,KOTOよりお選びください。

\* 別売のスペーサーキットN01をご使用いただくことで、高さを3cmあげることができます。

## Rectangular ottoman cm 190 (Depth 100cm)

		B (ファブリック)	A (ファブリック)	E (ファブリック)	S (ファブリック)	L (ファブリック)	M (ファブリック)	BETA (レザー)	ALFA GAMMA (レザー)	K (レザー)
N190P	190オットマン	1,736,900	1,762,200	1,799,600	1,821,600	1,883,200	2,195,600	2,195,600	2,267,100	2,714,800
追加カバー										
N190PRK	190オットマン	210,100	235,400	273,900	295,900	356,400	667,700	667,700	740,300	1,188,000

N190P

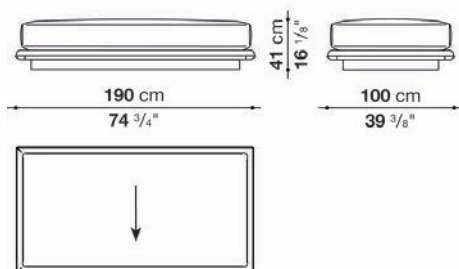

## N.B. / 注意事項

脚部：ブラッククローム塗装アルミニウム0170M、ピューター塗装0259V、またはブライトブラッシュアルミ0189Aよりお選びください。

※矢印は、生地の方角を示しています。

※レザーKランクはKASIA,KOTOよりお選びください。

\* 別売のスペーサーキットN01をご使用いただくことで、高さを3cmあげることができます。

## Rectangular ottoman cm 130 (Depth 140cm)

		B (ファブリック)	A (ファブリック)	E (ファブリック)	S (ファブリック)	L (ファブリック)	M (ファブリック)	BETA (レザー)	ALFA GAMMA (レザー)	K (レザー)
N130P_2	130オットマン	1,648,900	1,675,300	1,716,000	1,739,100	1,805,100	2,066,900	2,066,900	2,131,800	2,545,400
追加カバー										
N130P_2RK	130オットマン	206,800	234,300	275,000	298,100	363,000	624,800	624,800	690,800	1,104,400

## N130P\_2

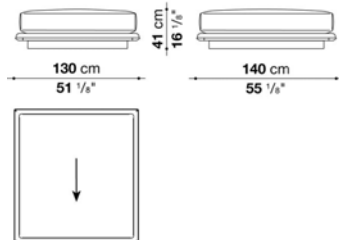

## N.B. / 注意事項

脚部：ブラックローム塗装アルミニウム0170M、ピューター塗装0259V、またはブライトブラッシュアルミ0189Aよりお選びください。

※矢印は、生地の方角を示しています。

※レザーKランクはKASIA,KOTOよりお選びください。

\* 別売のスペーサーキットN01をご使用いただくことで、高さを3cmあげることができます。

## Rollers with metallic support cm 65

		B (ファブリック)	A (ファブリック)	E (ファブリック)	S (ファブリック)	L (ファブリック)	M (ファブリック)	BETA (レザー)	ALFA GAMMA (レザー)	K (レザー)
N65CP	ローラーサポートφ19 x 65cm	261,800	264,000	270,600	273,900	283,800	290,400	290,400	295,900	325,600
追加カバー										
N65CPRK	ローラーサポートφ19 x 65cm	23,100	25,300	30,800	34,100	42,900	48,400	48,400	53,900	81,400

## N65CP

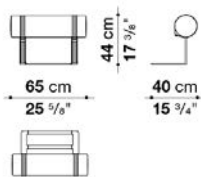

## N.B. / 注意事項

ローラーサポートメタリック部：ブラックローム塗装アルミニウム0170M、ピューター塗装0259V、またはブライトブラッシュアルミ0189Aよりお選びください。

ローラーサポート ウェビング：ファブリック、またはレザーよりお選びください。(一部選択できない張地がございますので、詳しくはお問合せください。)

※レザーKランクはKASIA,KOTOよりお選びください。

## Rollers with metallic support cm 90

		B (ファブリック)	A (ファブリック)	E (ファブリック)	S (ファブリック)	L (ファブリック)	M (ファブリック)	BETA (レザー)	ALFA GAMMA (レザー)	K (レザー)
N90CP	ローラーサポートφ19 x 90cm	292,600	295,900	301,400	304,700	315,700	333,300	333,300	341,000	380,600
追加カバー										
N90CPRK	ローラーサポートφ19 x 90cm	25,300	27,500	33,000	37,400	46,200	60,500	60,500	68,200	103,400

## N90CP

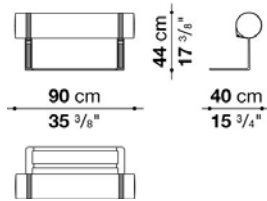

## N.B. / 注意事項

ローラーサポートメタリック部：ブラックローム塗装アルミニウム0170M、ヒューター塗装0259V、またはブライトブラッシュアルミ0189Aよりお選びください。

ローラーサポート ウェビング：ファブリック、またはレザーよりお選びください。(一部選択できない張地がございますので、詳しくはお問合せください。)

※レザーランクはKASIA,KOTOよりお選びください。

## Back cushions

		B (ファブリック)	A (ファブリック)	E (ファブリック)	S (ファブリック)	L (ファブリック)	M (ファブリック)	BETA (レザー)	ALFA GAMMA (レザー)	K (レザー)
N60_SC	バッククッション 60 x 55cm	112,200	119,900	133,100	138,600	158,400	194,700	194,700	207,900	292,600
N90_SC	バッククッション 90 x 55cm	137,500	146,300	158,400	165,000	185,900	264,000	264,000	283,800	409,200
N60_SCRK	バッククッション 60 x 55cm	50,600	58,300	70,400	77,000	96,800	130,900	130,900	145,200	229,900
N90_SCRK	バッククッション 90 x 55cm	55,000	62,700	75,900	82,500	103,400	180,400	180,400	201,300	326,700

## N.B. / 注意事項

※レザーランクはKASIA,KOTOよりお選びください。

Armrest cushions

		B (ファブリック)	A (ファブリック)	E (ファブリック)	S (ファブリック)	L (ファブリック)	M (ファブリック)	BETA (レザー)	ALFA GAMMA (レザー)	K (レザー)
N65_B	ポルスタークッション φ19 x 65cm	92,400	96,800	100,100	106,700	115,500	132,000	132,000	138,600	165,000
N65_BRK	ポルスタークッション φ19 x 65cm	55,000	59,400	62,700	68,200	77,000	92,400	92,400	100,100	124,300

N65\_B

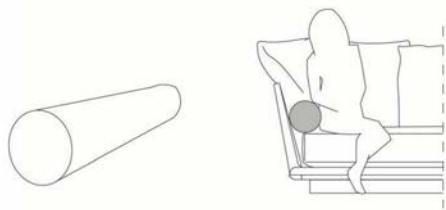

N.B. / 注意事項

ポルスター ウェビング：ファブリック、またはレザーよりお選びください。

※レザーKランクはKASIA,KOTOよりお選びください。

Optional

N01	スパーサーキット	13,200							

基準の高さ

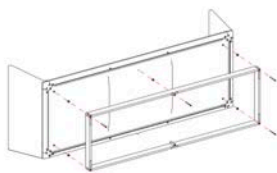
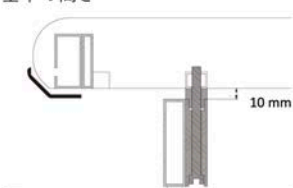

スパーサー装着時の高さ（3 cmアップ）

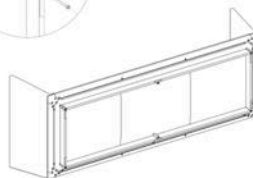
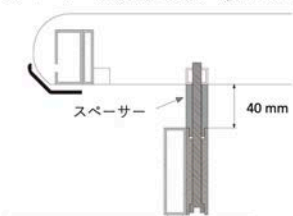

N.B. / 注意事項

スパーサーをご使用いただくことにより、座面の高さを3cm高くすることが可能です。

\* ソファ1台につき、スパーサーキットN01 1セットをお選びください。



TECHNICAL SPECIFICATIONS / 技術情報 :

フレーム	無垢材
内部シェル構造充填材	Bayfit® ( バイエル社製 ) 低温成形発泡ポリウレタン及びグラスファイバー
脚部先端	フェルト
表面張地	厚革

Armchair cm 76,5

		Embossed thick leather (レザー)	Thick leather (レザー)						
PB77	アームチェア (オーク)	1,184,700	1,184,700						
PB77N	アームチェア (カナレットウォールナット)	1,228,700	1,228,700						

PB77

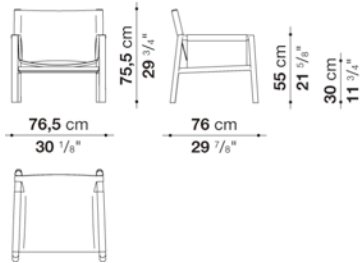

N.B. / 注意事項

脚部：オーク ( グレー0378G、ライト0374C、ブラック0381N、ステインドスモーク0394T )、または、カナレットウォールナット0356Nからお選びください。

バック・シート：厚革 ( ミルクホワイト1121104、ナチュラル1121300、ブラック1121150、ダークブラウン1121350、ダブグレー1121280、アイボリー1121201 )、または、エンボス厚革 ( ナチュラル1136100、ブラック1136150、ダークブラウン1136350、ボルドー1136750、マッドグリーン1136420、ボトルグリーン113640 ) よりお選びください。





TECHNICAL SPECIFICATIONS / 技術情報 :

内部構造	鋼管及び成形鋼材
内部充填材 ( GPA )	Bayfit®(バイエル社製)低温成形発泡ポリウレタン 成形ポリウレタン ポリエステルファイバー
内部充填材 ( GP )	Bayfit®(バイエル社製)低温成形発泡ポリウレタン ポリエステルファイバー
回転ベースフレーム ( GPA )	メタリックグレー塗装スチールラミネート 及び アルミニウム押出材
脚部先端	熱可塑性プラスチック
表面張地	ファブリックまたは天然皮革 ( 推奨素材のみ )

Swivel armchair cm 83

		B (ファブリック)	A (ファブリック)	E (ファブリック)	S (ファブリック)	L (ファブリック)	ALFA GAMMA (レザー)	K (レザー)			
GPA	アームチェア、回転式	770,000	790,900	807,400	836,000	887,700	1,158,300	1,393,700			
追加カバー											
GPARK	アームチェア、回転式	156,200	173,800	189,200	217,800	264,000	514,800	732,600			

GPA

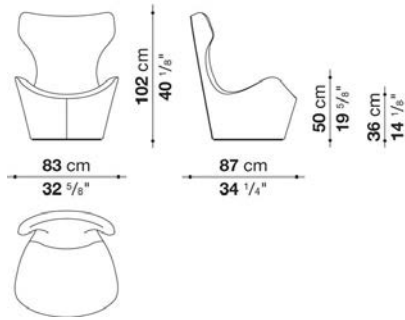

N.B. / 注意事項

ベース：メタリックグレー塗装0188Vとなります。  
 ※アームチェアにADRIA,SILE,LORAをお選びの場合、ステッチ（縫い目）が両サイドとなります。  
 ※レザーはGAMMA,KASIAよりお選びください。  
 ※カバー交換は専門的技術を要しますので、詳しくはお問い合わせください。

Ottoman cm 70

		B (ファブリック)	A (ファブリック)	E (ファブリック)	S (ファブリック)	L (ファブリック)	ALFA GAMMA (レザー)	K (レザー)			
GP	オットマン	258,500	266,200	272,800	283,800	304,700	462,000	569,800			
追加カバー											
GPARK	オットマン	70,400	78,100	84,700	94,600	114,400	260,700	359,700			

GP

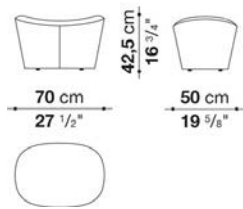

N.B. / 注意事項

※レザーはGAMMA,KASIAよりお選びください。  
 ※カバー交換は専門的技術を要しますので、詳しくはお問い合わせください。



TECHNICAL SPECIFICATIONS / 技術情報 :

内部構造	鋼管及び成形鋼材
内部構造充填材	Bayfit®(バイエル社製)低温成形発泡ポリウレタン ポリエステルファイバーカバー
回転ベースフレーム	メタリックグレー塗装スチールラミネート 及び アルミニウム押出材
脚部先端	熱可塑性プラスチック
表面張地	ファブリックまたは天然皮革 (推奨素材のみ)

Swivel armchair cm 69

		B (ファブリック)	A (ファブリック)	E (ファブリック)	S (ファブリック)	L (ファブリック)	ALFA GAMMA (レザー)	K (レザー)			
<b>PPA</b>	回転式アームチェア	<b>619,300</b>	<b>632,500</b>	<b>643,500</b>	<b>668,800</b>	<b>708,400</b>	<b>862,400</b>	<b>971,300</b>			
追加カバー											
<b>PPARK</b>	回転式アームチェア	<b>88,000</b>	<b>99,000</b>	<b>110,000</b>	<b>128,700</b>	<b>165,000</b>	<b>294,800</b>	<b>388,300</b>			

PPA

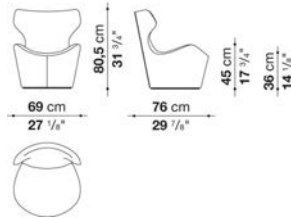

N.B. / 注意事項

ベース：メタリックグレー塗装0188Vとなります。  
 ※ADRIA,SILE,LORAをお選びの場合、ステッチ（縫い目）が両サイドとなります。  
 ※レザーはGAMMA,KASIAよりお選びください。  
 ※カバー交換は専門的技術を要しますので、詳しくはお問い合わせください。



TECHNICAL SPECIFICATIONS / 技術情報：

フレーム	塗装鋼管にレザーカバー
背面充填材	ポリエステル繊維
座面充填材	低温成形発泡ポリウレタン、成形ポリウレタン、ポリエステルファイバー
脚部	ステンレススチール
脚部先端	プラスチック素材
表面張地	ファブリックまたは天然皮革

Armchair cm 100

		B (ファブリック)	A (ファブリック)	E (ファブリック)	S (ファブリック)	L (ファブリック)	M (ファブリック)	BETA (レザー)	ALFA GAMMA (レザー)	K (レザー)
PE100P	アームチェア(バッククッション2個付)	1,158,300	1,169,300	1,186,900	1,196,800	1,228,700	1,389,300	1,389,300	1,421,200	1,625,800
追加カバー										
PE100PRK	シート、バッククッション(2個)	125,400	136,400	154,000	162,800	195,800	356,400	356,400	388,300	591,800

PE100P

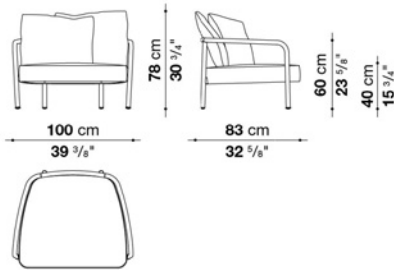

N.B. / 注意事項

フレームカバー(肘・前脚): GAMMAレザーよりお選びください。(117ホワイト、101スノー、206チヨークホワイトはお選びいただけません)  
 フレーム: ブロンズ色0174B、または、ブラッククローム色0170Mよりお選びください。

\* シートクッションとバッククッション(2個)の張地は、同一となります。  
 ※カバーリング仕様です。



## TECHNICAL SPECIFICATIONS / 技術情報 :

内部構造	鋼管及び成形鋼材
内部構造充填材	Bayfit®(バイエル社製)低温成形発泡ポリウレタン ポリエステルファイバーカバー
内部構造充填材(RY183P)	密度の異なる成形ポリウレタン ポリエステルファイバーカバー
座面クッション充填材	密度の異なる成形ポリウレタン ポリエステルファイバー ポリエステル及びコットンファイバーカバー
背面重鎮材(RY235N-RYLG275N)	成形ポリウレタン ポリエステルファイバー ポリエステル及びコットンファイバーカバー
背面クッション(RY48C-RY72C-RY72CP)	ポリエステルファイバー重鎮材 ボックススタイル ブランケットステッチ
脚部	ブロンズニッケル塗装、ブラッククローム塗装仕上 ダイキャストアルミニウム
脚部先端	熱可塑性プラスチック
表面張地	ファブリックまたは天然皮革

## Examples of compositions

Composition RY001

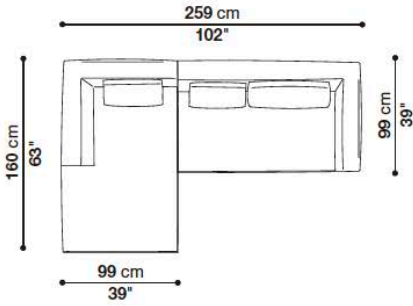

Quantity	Code
1	RY160LS
1	RY160DN

Composition RY002

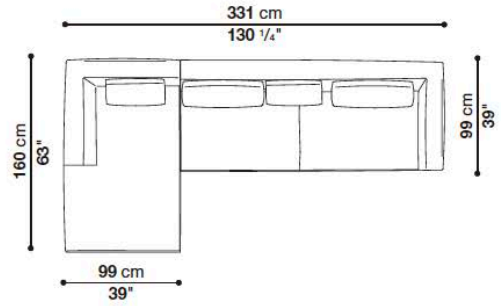

Quantity	Code
1	RY160LS
1	RY232DN

Composition RY003

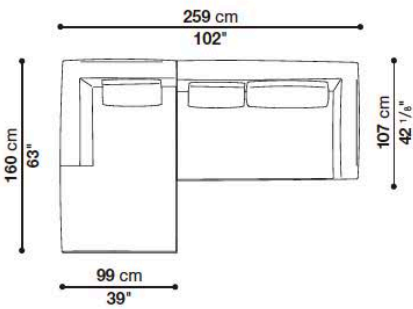

Quantity	Code
1	RY160LS
1	RYL160DN

Composition RY004

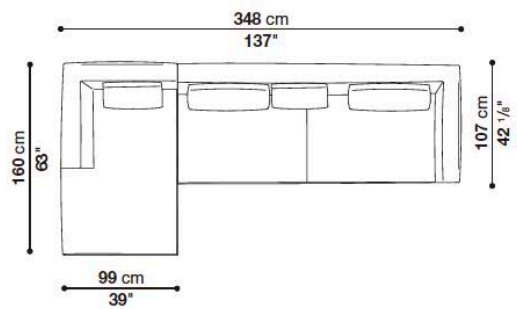

Quantity	Code
1	RY160LS
1	RYL249DN

Composition RY005

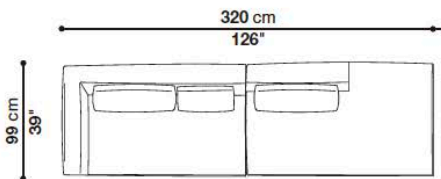

Quantity	Code
1	RY160SN
1	RY160TPS

Composition RY006

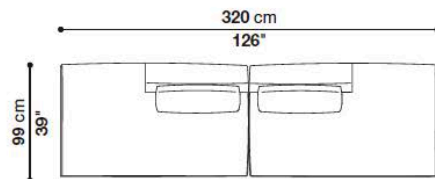

Quantity	Code
1	RY160TPD
1	RY160TPS



## Examples of compositions

Composition RY007

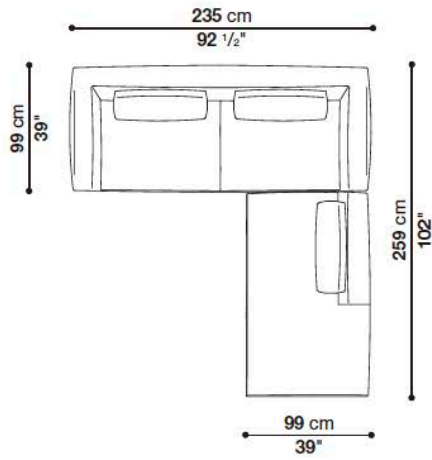

Quantity	Code
1	RY235N
1	RY160TPS

Composition RY008

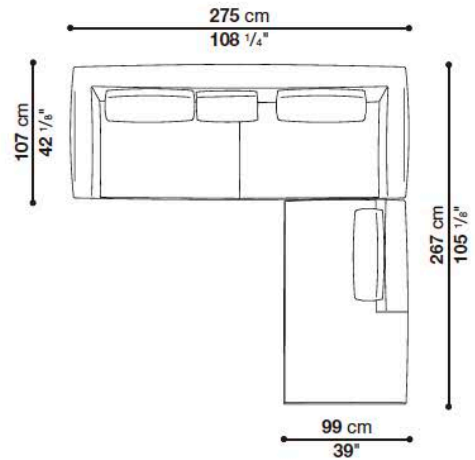

Quantity	Code
1	RYL275N
1	RY160TPS

Composition RY009

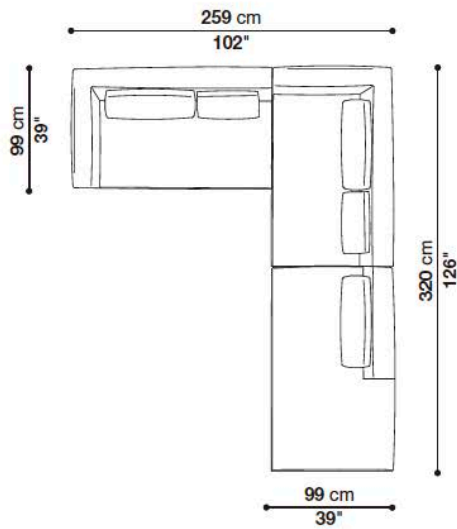

Quantity	Code
2	RY160SN
1	RY160TPS

Composition RY010

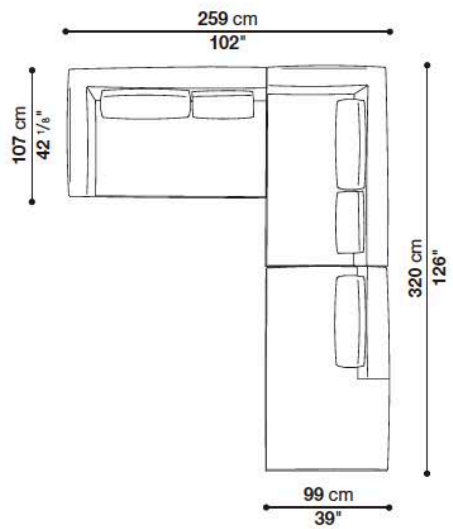

Quantity	Code
1	RYL160SN
1	RY160SN
1	RY160TPS

## Examples of compositions

Composition RY011

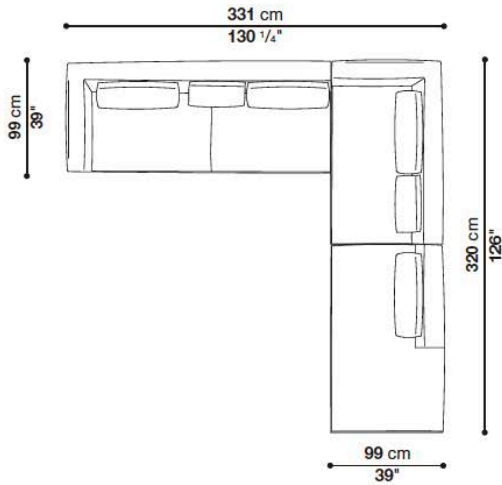

Quantity	Code
1	RY232SN
1	RY160SN
1	RY160TPS

Composition RY012

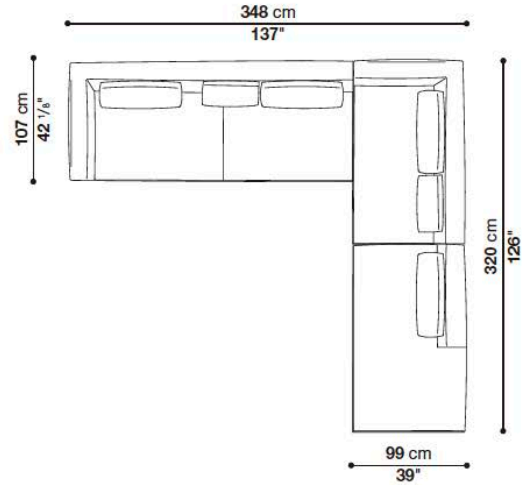

Quantity	Code
1	RYL249SN
1	RY160SN
1	RY160TPS

Composition RY013

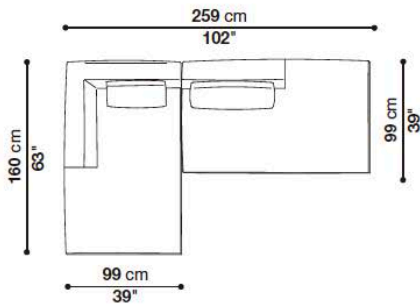

Quantity	Code
1	RY160LS
1	RY160TPS

Composition RY014

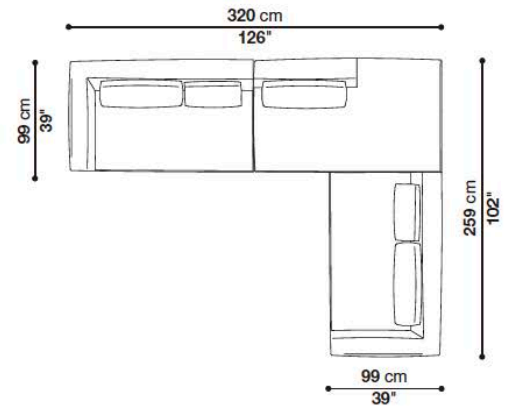

Quantity	Code
1	RY160SN
1	RY160TPS
1	RY160DN

## Sofa with back cushions cm 235

		B (ファブリック)	A (ファブリック)	E (ファブリック)	S (ファブリック)	L (ファブリック)	M (ファブリック)	BETA (レザー)	ALFA GAMMA (レザー)	K (レザー)
RYG235N	235ソファ	1,578,500	1,637,900	1,709,400	1,843,600	2,028,400	2,455,200	2,455,200	2,788,500	3,088,800
追加カバー										
RYG235NRK	235ソファ	294,800	347,600	410,300	530,200	583,000	1,070,300	1,070,300	1,366,200	1,632,400

RYG235N

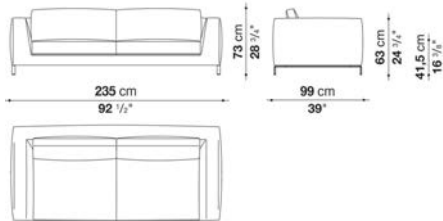

## N.B. / 注意事項

脚部：ブロンズニッケル塗装0174B、ブラッククローム塗装アルミニウム0170Mよりお選びください。

ステッチ：33色よりお選びください。

張地MILOの場合：スタンダードステッチとなります。（長毛：ベルベット系張地のため、ステッチの種類および色をお選びいただくことができません）

※クッション：「RY60C」2個、「オプション」1個を追加されることをお勧めします。

※バッククッション付タイプとなります。

※レザーKランクは、KOTOよりお選びください。

\*レザーの場合は、カバーリング仕様ではありません。

## Sofa cm 235

		B (ファブリック)	A (ファブリック)	E (ファブリック)	S (ファブリック)	L (ファブリック)	M (ファブリック)	BETA (レザー)	ALFA GAMMA (レザー)	K (レザー)
RY235N	235ソファ	1,402,500	1,452,000	1,503,700	1,601,600	1,761,100	2,083,400	2,083,400	2,366,100	2,603,700
追加カバー										
RY235NRK	235ソファ	254,100	298,100	344,300	431,200	474,100	856,900	856,900	1,109,900	1,318,900

RY235N

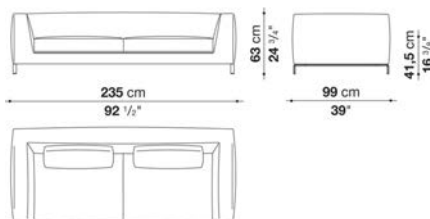

## N.B. / 注意事項

脚部：ブロンズニッケル塗装0174B、ブラッククローム塗装アルミニウム0170Mよりお選びください。

ステッチ：33色よりお選びください。

張地MILOの場合：スタンダードステッチとなります。（長毛：ベルベット系張地のため、ステッチの種類および色をお選びいただくことができません）

※クッション：「RY72C」または「RY72CP」2個、「RY60C」2個、「オプション」3個を追加されることをお勧めします。

※レザーKランクは、KOTOよりお選びください。

\*レザーの場合は、カバーリング仕様ではありません。

Left and right terminal element cm 160

		B (ファブリック)	A (ファブリック)	E (ファブリック)	S (ファブリック)	L (ファブリック)	M (ファブリック)	BETA (レザー)	ALFA GAMMA (レザー)	K (レザー)
<b>RY160SN</b>	160レフトアームソファ	1,138,500	1,175,900	1,215,500	1,296,900	1,426,700	1,599,400	1,599,400	1,817,200	1,998,700
<b>RY160DN</b>	160ライトアームソファ	1,138,500	1,175,900	1,215,500	1,296,900	1,426,700	1,599,400	1,599,400	1,817,200	1,998,700
追加カバー										
<b>RY160SNRK</b>	160レフトアームソファ	187,000	220,000	255,200	324,500	357,500	617,100	617,100	777,700	933,900
<b>RY160DNRK</b>	160ライトアームソファ	187,000	220,000	255,200	324,500	357,500	617,100	617,100	777,700	933,900

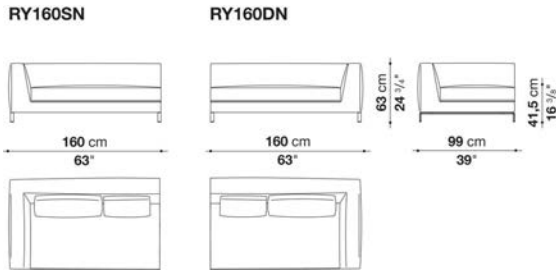

N.B. / 注意事項

脚部：ブロンズニッケル塗装0174B、ブラッククローム塗装アルミニウム0170Mよりお選びください。

ステッチ：33色よりお選びください。

張地MILOの場合：スタンダードステッチとなります。（長毛：ベルベット系張地のため、ステッチの種類および色をお選びいただくことができません）

※クッション：「RY72C」または「RY72CP」1個、「RY48C」1個、「RY60C」1個を追加されることをお勧めします。

※レザーKランクは、KOTOよりお選びください。

\* レザーの場合は、カバーリング仕様ではありません。

## Left and right terminal element cm 232

		B (ファブリック)	A (ファブリック)	E (ファブリック)	S (ファブリック)	L (ファブリック)	M (ファブリック)	BETA (レザー)	ALFA GAMMA (レザー)	K (レザー)
RY232SN	232レフトアームソファ	1,386,000	1,428,900	1,479,500	1,568,600	1,727,000	2,031,700	2,031,700	2,308,900	2,538,800
RY232DN	232ライトアームソファ	1,386,000	1,428,900	1,479,500	1,568,600	1,727,000	2,031,700	2,031,700	2,308,900	2,538,800
追加カバー										
RY232SNRK	232レフトアームソファ	237,600	273,900	316,800	396,000	436,700	797,500	797,500	1,038,400	1,239,700
RY232DNRK	232ライトアームソファ	237,600	273,900	316,800	396,000	436,700	797,500	797,500	1,038,400	1,239,700

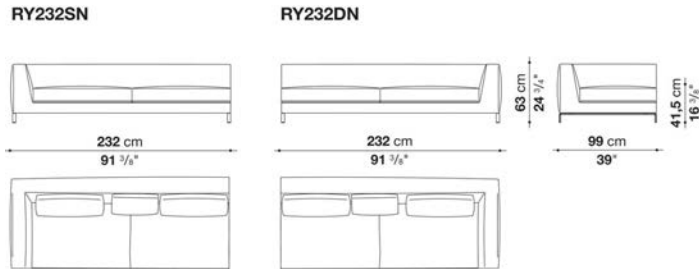

## N.B. / 注意事項

脚部：ブロンズニッケル塗装0174B、ブラッククローム塗装アルミニウム0170Mよりお選びください。

ステッチ：33色よりお選びください。

張地MILOの場合：スタンダードステッチとなります。（長毛：ベルベット系張地のため、ステッチの種類および色をお選びいただくことができません）

※クッション：「RY72C」または「RY72CP」2個、「RY48C」1個、「RY60C」1個、「オプションナル」1個を追加されることをお勧めします。

※レザーKランクは、KOTOよりお選びください。

\* レザーの場合は、カバーリング仕様ではありません。

Left and right ottoman-terminal element cm 160

		B (ファブリック)	A (ファブリック)	E (ファブリック)	S (ファブリック)	L (ファブリック)	M (ファブリック)	BETA (レザー)	ALFA GAMMA (レザー)	K (レザー)
<b>RY160TPS</b>	160レフトバックソファ	1,145,100	1,184,700	1,226,500	1,290,300	1,375,000	1,641,200	1,641,200	1,805,100	2,099,900
<b>RY160TPD</b>	160ライトバックソファ	1,145,100	1,184,700	1,226,500	1,290,300	1,375,000	1,641,200	1,641,200	1,805,100	2,099,900
追加カバー										
<b>RY160TPSRK</b>	160レフトバックソファ	206,800	244,200	286,000	345,400	425,700	677,600	677,600	834,900	1,112,100
<b>RY160TPDRK</b>	160ライトバックソファ	206,800	244,200	286,000	345,400	425,700	677,600	677,600	834,900	1,112,100

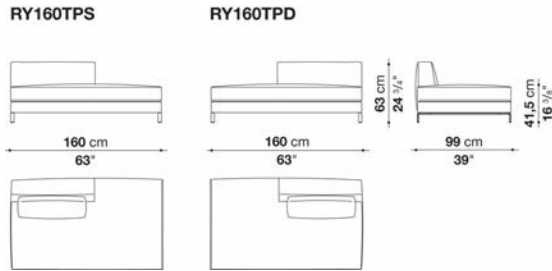

N.B. / 注意事項

脚部：ブロンズニッケル塗装0174B、ブラッククローム塗装アルミニウム0170Mよりお選びください。

ステッチ：33色よりお選びください。

張地MILOの場合：スタンダードステッチとなります。（長毛：ベルベット系張地のため、ステッチの種類および色をお選びいただくことができません）

※クッション：「RY72C」または「RY72CP」1個を追加されることをお勧めします。

※レザーKランクは、KOTOよりお選びください。

\* レザーの場合は、カバーリング仕様ではありません。

Left and right chaise longue cm 160

		B (ファブリック)	A (ファブリック)	E (ファブリック)	S (ファブリック)	L (ファブリック)	M (ファブリック)	BETA (レザー)	ALFA GAMMA (レザー)	K (レザー)
<b>RY160LS</b>	160レフトシェーズロング	1,184,700	1,227,600	1,277,100	1,348,600	1,445,400	1,699,500	1,699,500	1,875,500	2,186,800
<b>RY160LD</b>	160ライトシェーズロング	1,184,700	1,227,600	1,277,100	1,348,600	1,445,400	1,699,500	1,699,500	1,875,500	2,186,800
追加カバー										
<b>RY160LSRK</b>	160レフトシェーズロング	221,100	264,000	310,200	377,300	468,600	711,700	711,700	877,800	1,173,700
<b>RY160LDRK</b>	160ライトシェーズロング	221,100	264,000	310,200	377,300	468,600	711,700	711,700	877,800	1,173,700

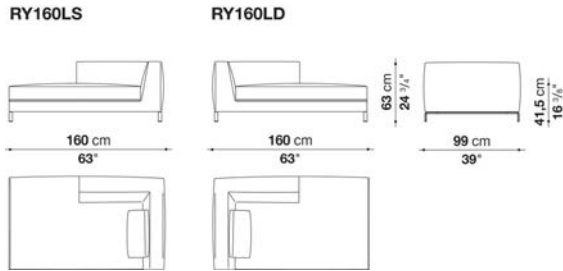

N.B. / 注意事項

脚部：ブロンズニッケル塗装0174B、ブラッククローム塗装アルミニウム0170Mよりお選びください。  
 ステッチ：33色よりお選びください。  
 張地MILOの場合：スタンダードステッチとなります。（長毛：ベルベット系張地のため、ステッチの種類および色をお選びいただくことができません）  
 ※クッション：「RY48C」1個、「RY60C」1個、「オプション」1個を追加されることをお勧めします。  
 ※レザーKランクは、KOTOよりお選びください。  
 \* レザーの場合は、カバーリング仕様ではありません。

Left and right chaise longue cm 232

		B (ファブリック)	A (ファブリック)	E (ファブリック)	S (ファブリック)	L (ファブリック)	M (ファブリック)	BETA (レザー)	ALFA GAMMA (レザー)	K (レザー)
RY232LSN	232レフトシェーズロング	1,375,000	1,421,200	1,475,100	1,569,700	1,725,900	1,985,500	1,985,500	2,255,000	2,479,400
RY232LDN	232ライトシェーズロング	1,375,000	1,421,200	1,475,100	1,569,700	1,725,900	1,985,500	1,985,500	2,255,000	2,479,400
追加カバー										
RY232LSNRK	232レフトシェーズロング	269,500	311,300	358,600	444,400	489,500	892,100	892,100	1,063,700	1,267,200
RY232LDNRK	232ライトシェーズロング	269,500	311,300	358,600	444,400	489,500	892,100	892,100	1,063,700	1,267,200

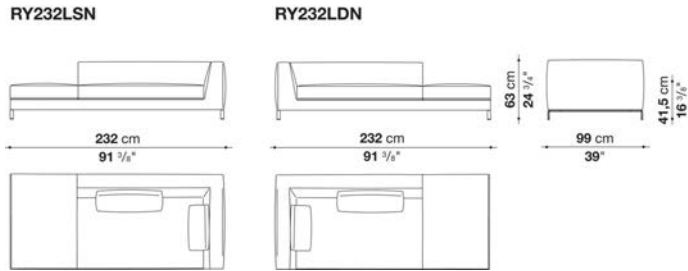

N.B. / 注意事項

脚部：ブロンズニッケル塗装0174B、ブラッククローム塗装アルミニウム0170Mよりお選びください。  
 ステッチ：33色よりお選びください。  
 張地MILOの場合：スタンダードステッチとなります。（長毛・ベルベット系張地のため、ステッチの種類および色をお選びいただくことができません）  
 ※クッション：「RY72C」または「RY72CP」1個、「RY48C」1個、「RY60C」1個を追加されることをお勧めします。  
 ※レザーKランクは、KOTOよりお選びください。  
 \*レザーの場合は、カバーリング仕様ではありません。

Sofa with back cushions cm 275

		B (ファブリック)	A (ファブリック)	E (ファブリック)	S (ファブリック)	L (ファブリック)	M (ファブリック)	BETA (レザー)	ALFA GAMMA (レザー)	K (レザー)
RYLG275N	275ソファ	2,060,300	2,137,300	2,257,200	2,433,200	2,677,400	3,342,900	3,342,900	3,797,200	4,198,700
追加カバー										
RYLG275NRK	275ソファ	345,400	413,600	519,200	675,400	743,600	1,481,700	1,481,700	1,885,400	2,240,700

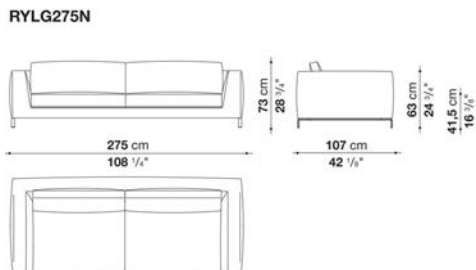

N.B. / 注意事項

脚部：ブロンズニッケル塗装0174B、ブラッククローム塗装アルミニウム0170Mよりお選びください。  
 ステッチ：33色よりお選びください。  
 張地MILOの場合：スタンダードステッチとなります。（長毛・ベルベット系張地のため、ステッチの種類および色をお選びいただくことができません）  
 ※クッション：「RY60C」2個、「オプション」3個を追加されることをお勧めします。  
 ※バッククッション付タイプとなります。  
 ※レザーKランクは、KOTOよりお選びください。  
 \*レザーの場合は、カバーリング仕様ではありません。



## Sofa cm 275

		B (ファブリック)	A (ファブリック)	E (ファブリック)	S (ファブリック)	L (ファブリック)	M (ファブリック)	BETA (レザー)	ALFA GAMMA (レザー)	K (レザー)
RYL275N	275ソファ	1,765,500	1,823,800	1,915,100	2,029,500	2,233,000	2,725,800	2,725,800	3,097,600	3,406,700
追加カバー										
RYL275NRK	275ソファ	380,600	431,200	511,500	613,800	674,300	1,230,900	1,230,900	1,560,900	1,833,700

## RYL275N

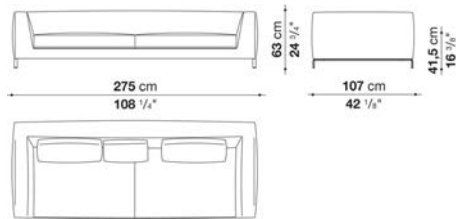

## N.B. / 注意事項

脚部：ブロンズニッケル塗装0174B、ブラッククローム塗装アルミニウム0170Mよりお選びください。

ステッチ：33色よりお選びください。

張地MILOの場合：スタンダードステッチとなります。（長毛：ベルベット系張地のため、ステッチの種類および色をお選びいただくことができません）

※クッション：「RY72C」または、「RY72CP」2個、「RY48C」1個、「RY60C」2個を追加されることをお勧めします。

※レザーKランクは、KOTOよりお選びください。

\*レザーの場合は、カバーリング仕様ではありません。

## Left and right terminal element cm 160

		B (ファブリック)	A (ファブリック)	E (ファブリック)	S (ファブリック)	L (ファブリック)	M (ファブリック)	BETA (レザー)	ALFA GAMMA (レザー)	K (レザー)
RYL160SN	160レフトアームソファ	1,192,400	1,227,600	1,288,100	1,359,600	1,494,900	1,722,600	1,722,600	1,955,800	2,152,700
RYL160DN	160ライトアームソファ	1,192,400	1,227,600	1,288,100	1,359,600	1,494,900	1,722,600	1,722,600	1,955,800	2,152,700
追加カバー										
RYL160SNRK	160レフトアームソファ	201,300	233,200	286,000	348,700	383,900	669,900	669,900	669,900	669,900
RYL160DNRK	160ライトアームソファ	201,300	233,200	286,000	348,700	383,900	669,900	669,900	878,900	1,050,500

## RYL160SN

## RYL160DN



## N.B. / 注意事項

脚部：ブロンズニッケル塗装0174B、ブラッククローム塗装アルミニウム0170Mよりお選びください。

ステッチ：33色よりお選びください。

張地MILOの場合：スタンダードステッチとなります。（長毛：ベルベット系張地のため、ステッチの種類および色をお選びいただくことができません）

※クッション：「RY72C」または、「RY72CP」1個、「RY48C」1個、「RY60C」1個、「オブショナル」1個を追加されることをお勧めします。

※レザーKランクは、KOTOよりお選びください。

\*レザーの場合は、カバーリング仕様ではありません。

Left and right terminal element cm 249

		B (ファブリック)	A (ファブリック)	E (ファブリック)	S (ファブリック)	L (ファブリック)	M (ファブリック)	BETA (レザー)	ALFA GAMMA (レザー)	K (レザー)
RYL249SN	249レフトアームソファ	1,635,700	1,668,700	1,757,800	1,841,400	1,992,100	2,388,100	2,388,100	2,712,600	2,983,200
RYL249DN	249ライトアームソファ	1,635,700	1,668,700	1,757,800	1,841,400	1,992,100	2,388,100	2,388,100	2,712,600	2,983,200
追加カバー										
RYL249SNRK	249レフトアームソファ	311,300	341,000	419,100	493,900	627,000	977,900	977,900	1,266,100	1,507,000
RYL249DNRK	249ライトアームソファ	311,300	341,000	419,100	493,900	627,000	977,900	977,900	1,266,100	1,507,000

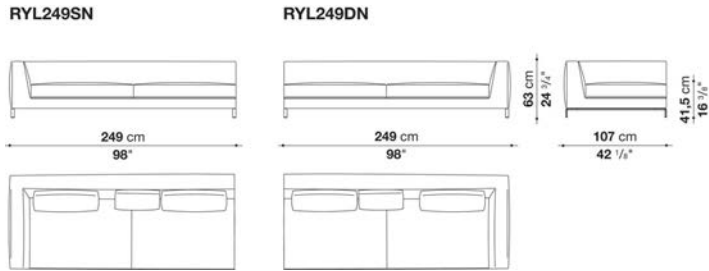

N.B. / 注意事項

脚部：ブロンズニッケル塗装0174B、ブラッククローム塗装アルミニウム0170Mよりお選びください。

ステッチ：33色よりお選びください。

張地MILOの場合：スタンダードステッチとなります。（長毛：ベルベット系張地のため、ステッチの種類および色をお選びいただくことができません）

※クッション：「RY72C」または、「RY72CP」2個、「RY48C」1個、「RY60C」1個、「オプションナル」2個を追加されることをお勧めします。

※レザーKランクは、KOTOよりお選びください。

\* レザーの場合は、カバーリング仕様ではありません。

Left and right chaise longue cm 249

		B (ファブリック)	A (ファブリック)	E (ファブリック)	S (ファブリック)	L (ファブリック)	M (ファブリック)	BETA (レザー)	ALFA GAMMA (レザー)	K (レザー)
RYL249LSN	249レフトシエーズロング	1,689,600	1,724,800	1,821,600	1,911,800	2,076,800	2,561,900	2,561,900	2,911,700	3,202,100
RYL249LDN	249ライトシエーズロング	1,689,600	1,724,800	1,821,600	1,911,800	2,076,800	2,561,900	2,561,900	2,911,700	3,202,100
追加カバー										
RYL249LSNRK	249レフトシエーズロング	330,000	361,900	446,600	526,900	673,200	1,105,500	1,105,500	1,413,500	1,670,900
RYL249LDNRK	249ライトシエーズロング	330,000	361,900	446,600	526,900	673,200	1,105,500	1,105,500	1,413,500	1,670,900

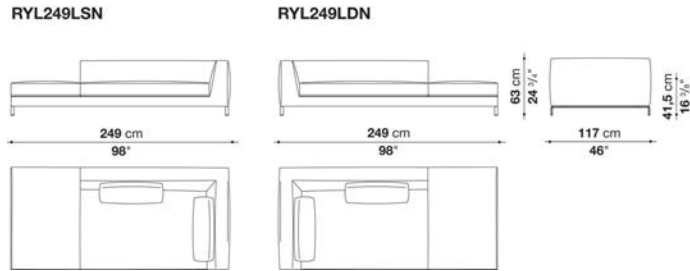

N.B. / 注意事項

脚部：ブロンズニッケル塗装0174B、ブラッククローム塗装アルミニウム0170Mよりお選びください。  
 ステッチ：33色よりお選びください。  
 張地MILOの場合：スタンダードステッチとなります。（長毛・ベルベット系張地のため、ステッチの種類および色をお選びいただくことができません）  
 ※クッション：「RY72C」または、「RY72CP」2個、「RY60C」1個、「オプション」1個を追加されることをお勧めします。  
 ※レザーKランクは、KOTOよりお選びください。  
 \*レザーの場合は、カバーリング仕様ではありません。

Bench cm 183

		B (ファブリック)	A (ファブリック)	E (ファブリック)	S (ファブリック)	L (ファブリック)	M (ファブリック)	BETA (レザー)	ALFA GAMMA (レザー)	K (レザー)
RY183P	183ベンチ	976,800	1,014,200	1,054,900	1,115,400	1,195,700	1,463,000	1,463,000	1,620,300	1,900,800
追加カバー										
RY183PRK	183ベンチ	211,200	245,300	281,600	339,900	413,600	662,200	662,200	808,500	1,070,300

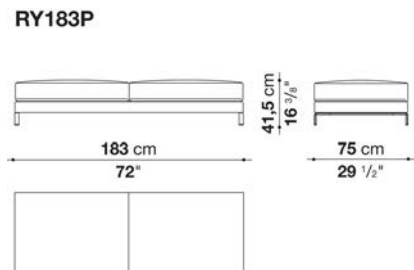

N.B. / 注意事項

脚部：ブロンズニッケル塗装0174B、ブラッククローム塗装アルミニウム0170Mよりお選びください。  
 ステッチ：33色よりお選びください。  
 張地MILOの場合：スタンダードステッチとなります。（長毛・ベルベット系張地のため、ステッチの種類および色をお選びいただくことができません）  
 ※レザーKランクは、KOTOよりお選びください。  
 \*レザーの場合は、カバーリング仕様ではありません。

## Back Cushions

		B (ファブリック)	A (ファブリック)	E (ファブリック)	S (ファブリック)	L (ファブリック)	M (ファブリック)	BETA (レザー)	ALFA GAMMA (レザー)	K (レザー)
<b>RY48C</b>	バッククッション 48 x 48cm	<b>58,300</b>	<b>62,700</b>	<b>66,000</b>	<b>78,100</b>	<b>93,500</b>	<b>118,800</b>	<b>118,800</b>	<b>134,200</b>	<b>148,500</b>
<b>RY72C</b>	バッククッション 72 x 48cm	<b>85,800</b>	<b>91,300</b>	<b>99,000</b>	<b>116,600</b>	<b>154,000</b>	<b>178,200</b>	<b>178,200</b>	<b>202,400</b>	<b>233,200</b>
<b>RY72CP</b>	バッククッション 72x48cm、ローラーΦ10×55	<b>88,000</b>	<b>96,800</b>	<b>106,700</b>	<b>118,800</b>	<b>161,700</b>	<b>195,800</b>	<b>195,800</b>	<b>215,600</b>	<b>265,100</b>
追加カバー										
<b>RY48CRK</b>	バッククッション 48 x 48cm	<b>35,200</b>	<b>39,600</b>	<b>44,000</b>	<b>57,200</b>	<b>72,600</b>	<b>96,800</b>	<b>96,800</b>	<b>111,100</b>	<b>121,000</b>
<b>RY72CRK</b>	バッククッション 72 x 48cm	<b>56,100</b>	<b>60,500</b>	<b>68,200</b>	<b>85,800</b>	<b>123,200</b>	<b>148,500</b>	<b>148,500</b>	<b>168,300</b>	<b>183,700</b>
<b>RY72CPRK</b>	バッククッション 72x48cm、ローラーΦ10×55	<b>58,300</b>	<b>67,100</b>	<b>77,000</b>	<b>89,100</b>	<b>128,700</b>	<b>165,000</b>	<b>165,000</b>	<b>184,800</b>	<b>234,300</b>

## N.B. / 注意事項

ステッチ：33色よりお選びいただけます。張地MILOの場合はスタンダードステッチとなります。(長毛・ベルベット系張地のため、ステッチの種類および色をお選びいただくことができません)

※レザーランクは、KANU,KASIA,KOTOよりお選びください。

Back Cushions

		B (ファブリック)	A (ファブリック)	E (ファブリック)	S (ファブリック)	L (ファブリック)	M (ファブリック)	BETA (レザー)	ALFA GAMMA (レザー)	K (レザー)
OG55_30	オプションナルクッション 55 x 30cm	39,600	44,000	48,400	53,900	62,700	82,500	82,500	92,400	118,800
OG55_40	オプションナルクッション 55 x 40cm	53,900	59,400	63,800	79,200	85,800	118,800	118,800	134,200	148,500
OG48_48	オプションナルクッション 48 x 48cm	48,400	50,600	61,600	70,400	82,500	89,100	89,100	100,100	112,200
4OG48_48	オプションナルクッション 48 x 48cm 4個セット	149,600	161,700	193,600	224,400	261,800	281,600	281,600	319,000	350,900
追加カバー										
OG55_30RK	オプションナルクッション 55 x 30cm	20,900	24,200	27,500	33,000	39,600	60,500	60,500	70,400	94,600
OG55_40RK	オプションナルクッション 55 x 40cm	38,500	44,000	50,600	59,400	63,800	93,500	93,500	105,600	116,600
OG48_48RK	オプションナルクッション 48 x 48cm	27,500	30,800	36,300	39,600	47,300	51,700	51,700	58,300	63,800
4OG48_48RK	オプションナルクッション(4個セット) 48 x 48cm	85,800	93,500	112,200	128,700	149,600	161,700	161,700	182,600	202,400



OG55\_30



OG55\_40



OG48\_48



N.B. / 注意事項

\* 4個セットは、同一ファブリックまたはレザーでのオーダーとなります。  
※レザーランクは、KANU,KASIA,KOTOよりお選びください。

## Armrest cushions : box style

		B (ファブリック)	A (ファブリック)	E (ファブリック)	S (ファブリック)	L (ファブリック)	M (ファブリック)	BETA (レザー)	ALFA GAMMA (レザー)	K (レザー)	
<b>RY60C</b>	アームレストクッション 60 x 60cm	<b>77,000</b>	<b>84,700</b>	<b>96,800</b>	<b>114,400</b>	<b>140,800</b>	<b>167,200</b>	<b>167,200</b>	<b>189,200</b>	<b>218,900</b>	
追加カバー											
<b>RY60CRK</b>	アームレストクッション 60 x 60cm	<b>44,000</b>	<b>52,800</b>	<b>62,700</b>	<b>81,400</b>	<b>106,700</b>	<b>130,900</b>	<b>130,900</b>	<b>154,000</b>	<b>184,800</b>	



RY60C

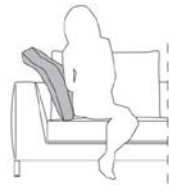

## N.B. / 注意事項

ステッチ : 33色よりお選びいただけます。張地MILOの場合はスタンダードステッチとなります。(長毛・ベルベット系張地のため、ステッチの種類および色をお選びいただくことができません)

※レザーランクは、KANU,KASIA,KOTOよりお選びください。

## Optional cushions RAY : box style

		B (ファブリック)	A (ファブリック)	E (ファブリック)	S (ファブリック)	L (ファブリック)	M (ファブリック)	BETA (レザー)	ALFA GAMMA (レザー)	K (レザー)
OF55_30	オプションクッション 55 x 30cm	47,300	50,600	55,000	61,600	70,400	94,600	94,600	105,600	134,200
OF55_40	オプションクッション 55 x 40cm	61,600	68,200	73,700	91,300	99,000	136,400	136,400	154,000	167,200
OF48_48	オプションクッション 48 x 48cm	55,000	61,600	67,100	82,500	89,100	124,300	124,300	139,700	152,900
4OF48_48	オプションクッション 48 x 48cm 4個セット	149,600	165,000	177,100	196,900	286,000	432,300	432,300	489,500	537,900
追加カバー										
OF55_30RK	オプションクッション 55 x 30cm	31,900	35,200	39,600	47,300	50,600	74,800	74,800	84,700	92,400
OF55_40RK	オプションクッション 55 x 40cm	44,000	48,400	55,000	63,800	69,300	101,200	101,200	115,500	127,600
OF48_48RK	オプションクッション 48 x 48cm	39,600	44,000	50,600	58,300	63,800	92,400	92,400	105,600	116,600
4OF48_48RK	オプションクッション(4個セット) 48x48cm	85,800	100,100	110,000	126,500	211,200	341,000	341,000	387,200	425,700



OF55\_30



OF55\_40



OF48\_48



N.B. / 注意事項

\* 4個セットは、同一ファブリックまたはレザーでのオーダーとなります。  
 ※レザーランクは、KANU,KASIA,KOTOよりお選びください。



## TECHNICAL SPECIFICATIONS / 技術情報 :

内部構造	鋼管及び成形鋼材
背面、アームレスト内部充填材	Bayfit®(バイエル社製)低温成形発泡ポリウレタン ポリエステルファイバー
座面充填材	密度の異なる成形ポリウレタン ヴィスコ・エラスティックポリウレタン 羽毛 ポリエステルファイバー
背面充填材	ポリエステルファイバー 成形ポリウレタン 羽毛
下端部	ブラッククローム塗装アルミニウムまたは、ピューター塗装 ダイキャスト及び押出成形アルミニウム
脚部先端	熱可塑性プラスチック
表面張地	ファブリックまたは天然皮革



## Examples of compositions

Composition RA001

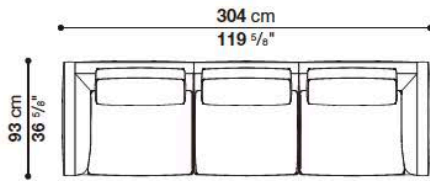

Quantity	Code
1	9RA105TS
1	9RA85C
1	9RA105TD

Composition RA002

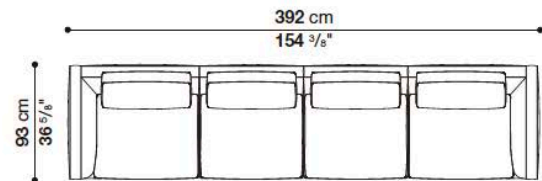

Quantity	Code
1	9RA105TS
2	9RA85C
1	9RA105TD

Composition RA003

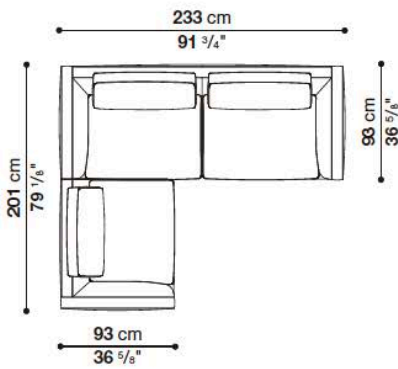

Quantity	Code
1	9RA105TS
1	9RA230

Composition RA004

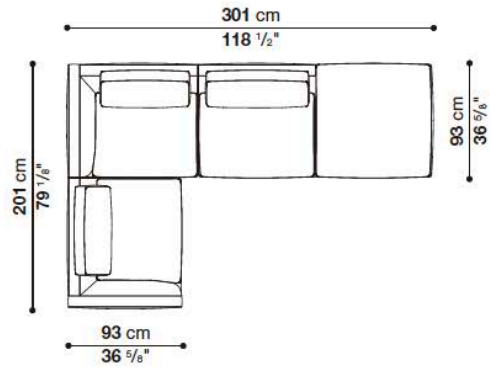

Quantity	Code
2	9RA105TS
1	9RA190PS

## Examples of compositions

Composition RA005

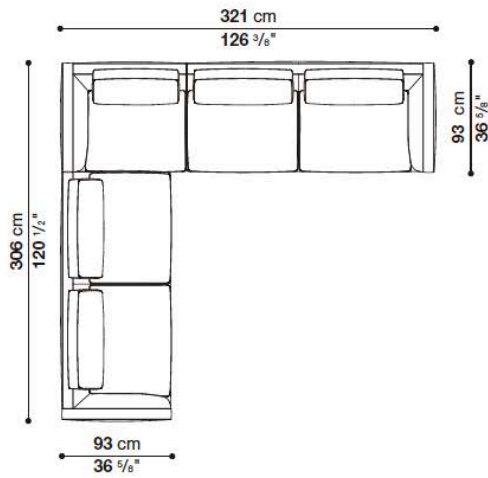

Quantity	Code
1	9RA210TS
1	9RA105TS
1	9RA210TD

Composition RA006

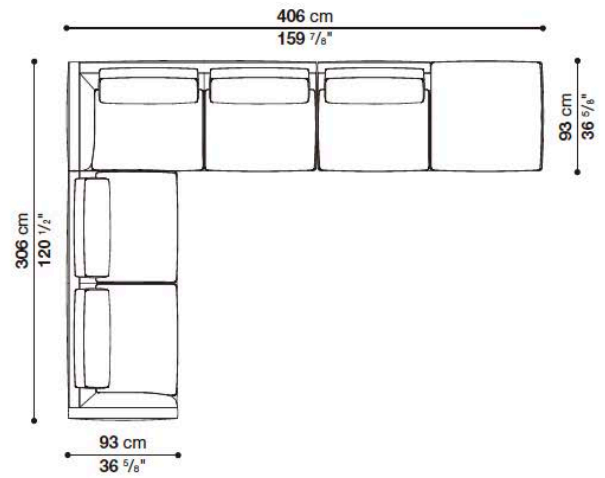

Quantity	Code
2	9RA210TS
1	9RA190PS

Composition RA007

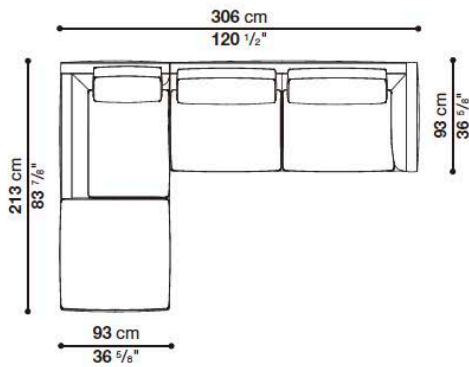

Quantity	Code
1	9RA210LS
1	9RA210TD

Composition RA008

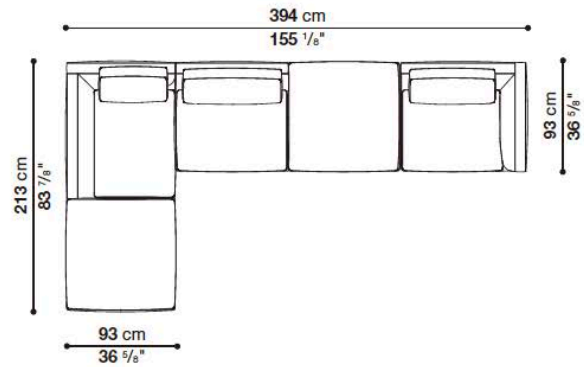

Quantity	Code
1	9RA210LS
1	9RA190PS
1	9RA105TD

## Examples of compositions

Composition RA009

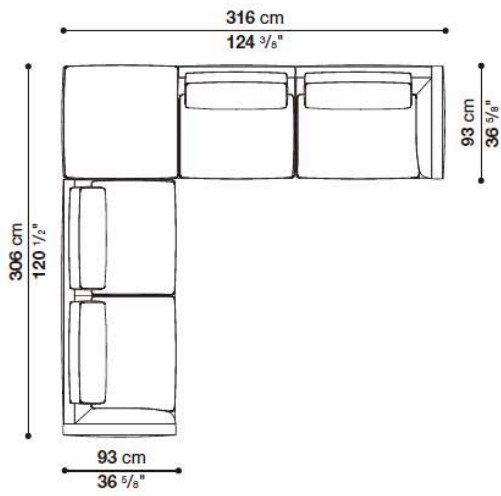

Quantity	Code
1	9RA210TS
1	9RA190PD
1	9RA120TD

Composition RA010

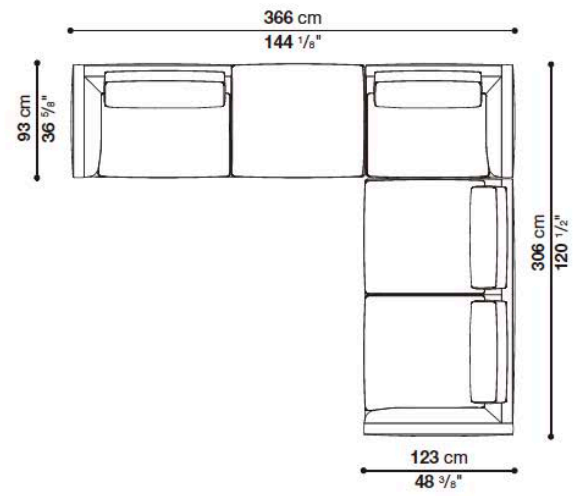

Quantity	Code
1	9RA240TPS
1	9RA120TD
1	RA210TD

Composition RA011

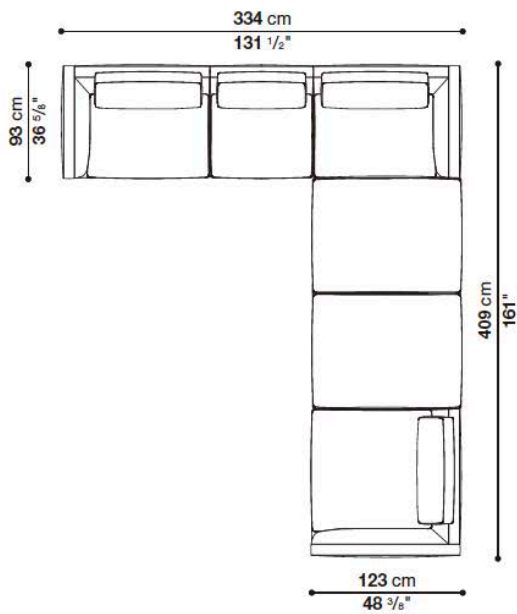

Quantity	Code
1	9RA120TS
1	9RA85C
1	9RA120TD
1	RA190P
1	RA120TD

Armchair with 1 back cushion cm 128, one colour available

		B (ファブリック)	A (ファブリック)	E (ファブリック)	S (ファブリック)	L (ファブリック)	BETA (レザー)	ALFA GAMMA (レザー)	K (レザー)		
9RA125	128ラウンジチェア (バッククッション 1個付)	1,357,400	1,395,900	1,441,000	1,501,500	1,591,700	2,030,600	2,148,300	2,623,500		
追加カバー											
9RA125RK	128ラウンジチェア (バッククッション 1個付)	253,000	289,300	330,000	385,000	467,500	871,200	981,200	1,417,900		

9RA125

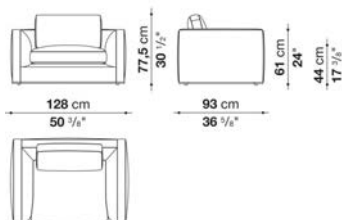

N.B. / 注意事項

脚部：ビューター塗装0259V、またはブラックローム塗装アルミニウム0170Mよりお選びください。  
 パイピング：ファブリックの場合は、Bellanoまたは Bormioよりお選びください。(レザーの場合は、同色となります)  
 ※レザーKランクは、KASIA,KOTOよりお選びください。

Armchair with 1 back cushion cm 143, one colour available

		B (ファブリック)	A (ファブリック)	E (ファブリック)	S (ファブリック)	L (ファブリック)	BETA (レザー)	ALFA GAMMA (レザー)	K (レザー)		
9RA140	143ラウンジチェア (バッククッション 1個付)	1,439,900	1,479,500	1,523,500	1,585,100	1,676,400	2,185,700	2,316,600	2,835,800		
追加カバー											
9RA140RK	143ラウンジチェア (バッククッション 1個付)	260,700	297,000	339,900	394,900	478,500	947,100	1,068,100	1,545,500		

9RA140

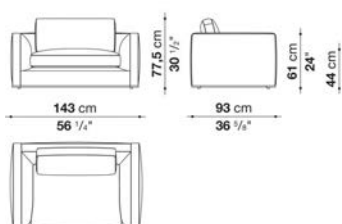

N.B. / 注意事項

脚部：ビューター塗装0259V、またはブラックローム塗装アルミニウム0170Mよりお選びください。  
 パイピング：ファブリックの場合は、Bellanoまたは Bormioよりお選びください。(レザーの場合は、同色となります)  
 ※レザーKランクは、KASIA,KOTOよりお選びください。

Sofa with 2 back cushions cm 233, one colour available

		B (ファブリック)	A (ファブリック)	E (ファブリック)	S (ファブリック)	L (ファブリック)	BETA (レザー)	ALFA GAMMA (レザー)	K (レザー)		
9RA230	233ソファ (バッククッション2個付)	2,124,100	2,185,700	2,257,200	2,352,900	2,497,000	3,282,400	3,482,600	4,286,700		
追加カバー											
9RA230RK	233ソファ (バッククッション2個付)	410,300	468,600	535,700	622,600	754,600	1,477,300	1,662,100	2,401,300		

9RA230

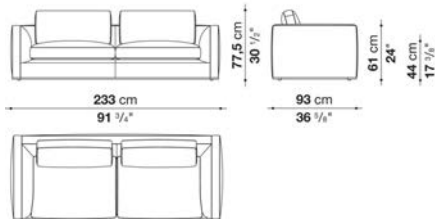

N.B. / 注意事項

脚部：ビューター塗装0259V、またはブラッククローム塗装アルミニウム0170Mよりお選びください。  
 バイピング：ファブリックの場合は、Bellanoまたは Bormioよりお選びください。(レザーの場合は、同色となります)  
 ※レザーKランクは、KASIA,KOTOよりお選びください。

Sofa with 2 back cushions cm 263, one colour available

		B (ファブリック)	A (ファブリック)	E (ファブリック)	S (ファブリック)	L (ファブリック)	BETA (レザー)	ALFA GAMMA (レザー)	K (レザー)		
9RA260	263ソファ (バッククッション2個付)	2,280,300	2,346,300	2,422,200	2,522,300	2,671,900	3,482,600	3,691,600	4,523,200		
追加カバー											
9RA260RK	263ソファ (バッククッション2個付)	423,500	484,000	552,200	644,600	783,200	1,530,100	1,721,500	2,488,200		

9RA260

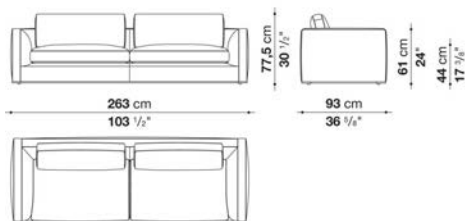

N.B. / 注意事項

脚部：ビューター塗装0259V、またはブラッククローム塗装アルミニウム0170Mよりお選びください。  
 バイピング：ファブリックの場合は、Bellanoまたは Bormioよりお選びください。(レザーの場合は、同色となります)  
 ※レザーKランクは、KASIA,KOTOよりお選びください。

Sofa with 2 back cushions cm 283, one colour available

		B (ファブリック)	A (ファブリック)	E (ファブリック)	S (ファブリック)	L (ファブリック)	BETA (レザー)	ALFA GAMMA (レザー)	K (レザー)		
9RA280	283ソファ (バッククッション2個付)	2,420,000	2,492,600	2,576,200	2,688,400	2,854,500	3,755,400	3,988,600	4,920,300		
追加カバー											
9RA280RK	283ソファ (バッククッション2個付)	456,500	524,700	600,600	702,900	855,800	1,686,300	1,900,800	2,757,700		

9RA280

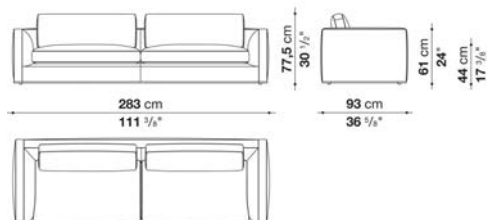

N.B. / 注意事項

脚部：ビューター塗装0259V、またはブラックローム塗装アルミニウム0170Mよりお選びください。  
 バイピング：ファブリックの場合は、Bellanoまたは Bormioよりお選びください。(レザーの場合は、同色となります)  
 ※レザーKランクは、KASIA,KOTOよりお選びください。

Central element with 1 back cushion cm 88, one colour available

		B (ファブリック)	A (ファブリック)	E (ファブリック)	S (ファブリック)	L (ファブリック)	BETA (レザー)	ALFA GAMMA (レザー)	K (レザー)		
9RA85C	88アームレスソファ (バッククッション1個付)	1,004,300	1,029,600	1,059,300	1,098,900	1,160,500	1,505,900	1,591,700	1,939,300		
追加カバー											
9RA85CRK	88アームレスソファ (バッククッション1個付)	190,300	214,500	242,000	278,300	333,300	652,300	731,500	1,050,500		

9RA85C

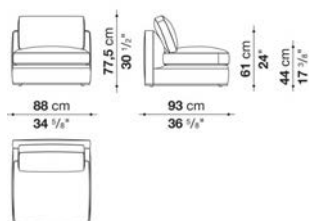

N.B. / 注意事項

脚部：ビューター塗装0259V、またはブラックローム塗装アルミニウム0170Mよりお選びください。  
 バイピング：ファブリックの場合は、Bellanoまたは Bormioよりお選びください。(レザーの場合は、同色となります)  
 ※レザーKランクは、KASIA,KOTOよりお選びください。

Central element with 1 back cushion cm 103, one colour available

		B (ファブリック)	A (ファブリック)	E (ファブリック)	S (ファブリック)	L (ファブリック)	BETA (レザー)	ALFA GAMMA (レザー)	K (レザー)		
9RA100C	103アームレスソファ (バッククッション1個付)	1,089,000	1,122,000	1,157,200	1,205,600	1,278,200	1,653,300	1,751,200	2,145,000		
追加カバー											
9RA100CRK	103アームレスソファ (バッククッション1個付)	211,200	240,900	272,800	317,900	383,900	730,400	820,600	1,182,500		

9RA100C

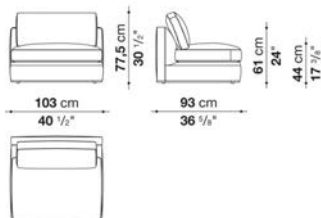

N.B. / 注意事項

脚部：ビューター塗装0259V、またはブラッククローム塗装アルミニウム0170Mよりお選びください。  
 パイピング：ファブリックの場合は、Bellanoまたは Bormioよりお選びください。(レザーの場合は、同色となります)

※レザーKランクは、KASIA,KOTOよりお選びください。

Central element with 2 back cushions cm 193, one colour available

		B (ファブリック)	A (ファブリック)	E (ファブリック)	S (ファブリック)	L (ファブリック)	BETA (レザー)	ALFA GAMMA (レザー)	K (レザー)		
9RA190C	193アームレスソファ (バッククッション2個付)	1,773,200	1,826,000	1,886,500	1,966,800	2,088,900	2,743,400	2,911,700	3,582,700		
追加カバー											
9RA190CRK	193アームレスソファ (バッククッション2個付)	354,200	402,600	458,700	533,500	643,500	1,247,400	1,401,400	2,019,600		

9RA190C

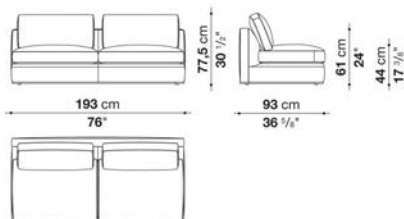

N.B. / 注意事項

脚部：ビューター塗装0259V、またはブラッククローム塗装アルミニウム0170Mよりお選びください。  
 パイピング：ファブリックの場合は、Bellanoまたは Bormioよりお選びください。(レザーの場合は、同色となります)

※レザーKランクは、KASIA,KOTOよりお選びください。

Central element with 2 back cushions cm 223, one colour available

		B (ファブリック)	A (ファブリック)	E (ファブリック)	S (ファブリック)	L (ファブリック)	BETA (レザー)	ALFA GAMMA (レザー)	K (レザー)		
9RA220C	223アームレスソファ (バッククッション2個付)	1,919,500	1,976,700	2,041,600	2,128,500	2,257,200	3,037,100	3,228,500	3,998,500		
追加カバー											
9RA220CRK	223アームレスソファ (バッククッション2個付)	372,900	425,700	485,100	565,400	685,300	1,402,500	1,578,500	2,285,800		

9RA220C

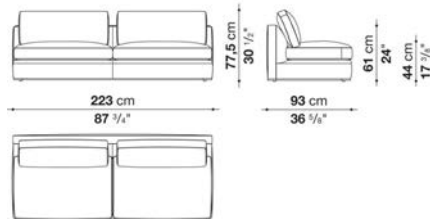

N.B. / 注意事項

脚部：ビューター塗装0259V、またはブラッククローム塗装アルミニウム0170Mよりお選びください。  
 バイピング：ファブリックの場合は、Bellanoまたは Bormioよりお選びください。(レザーの場合は、同色となります)

※レザーKランクは、KASIA,KOTOよりお選びください。

Central element with 2 back cushions cm 243, one colour available

		B (ファブリック)	A (ファブリック)	E (ファブリック)	S (ファブリック)	L (ファブリック)	BETA (レザー)	ALFA GAMMA (レザー)	K (レザー)		
9RA240C	243アームレスソファ (バッククッション2個付)	2,050,400	2,106,500	2,172,500	2,260,500	2,391,400	3,258,200	3,465,000	4,290,000		
追加カバー											
9RA240CRK	243アームレスソファ (バッククッション2個付)	383,900	436,700	496,100	576,400	697,400	1,494,900	1,685,200	1,565,300		

9RA240C

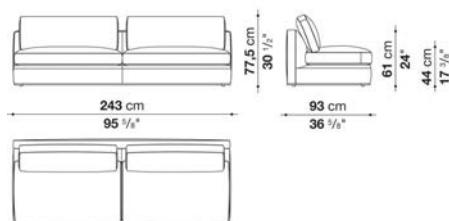

N.B. / 注意事項

脚部：ビューター塗装0259V、またはブラッククローム塗装アルミニウム0170Mよりお選びください。  
 バイピング：ファブリックの場合は、Bellanoまたは Bormioよりお選びください。(レザーの場合は、同色となります)

※レザーKランクは、KASIA,KOTOよりお選びください。



Left and right terminal element with 1 back cushion cm 108

		B (ファブリック)	A (ファブリック)	E (ファブリック)	S (ファブリック)	L (ファブリック)	BETA (レザー)	ALFA GAMMA (レザー)	K (レザー)		
9RA105TS	108レフトコーナーソファ (バッククッション1個付)	1,185,800	1,223,200	1,263,900	1,320,000	1,403,600	1,769,900	1,873,300	2,289,100		
9RA105TD	108ライトコーナーソファ (バッククッション1個付)	1,185,800	1,223,200	1,263,900	1,320,000	1,403,600	1,769,900	1,873,300	2,289,100		
追加カバー											
9RA105TSRK	108レフトコーナーソファ (バッククッション1個付)	233,200	266,200	304,700	356,400	432,300	770,000	865,700	1,248,500		
9RA105TDRK	108ライトコーナーソファ (バッククッション1個付)	233,200	266,200	304,700	356,400	432,300	770,000	865,700	1,248,500		

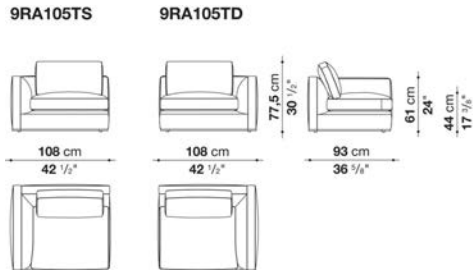

N.B. / 注意事項

脚部：ビューター塗装0259V、またはブラッククローム塗装アルミニウム0170Mよりお選びください。  
 バイピング：ファブリックの場合は、Bellanoまたは Bormioよりお選びください。(レザーの場合は、同色となります)

※レザーKランクは、KASIA,KOTOよりお選びください。

Left and right terminal element with 1 back cushion cm 123

		B (ファブリック)	A (ファブリック)	E (ファブリック)	S (ファブリック)	L (ファブリック)	BETA (レザー)	ALFA GAMMA (レザー)	K (レザー)		
9RA120TS	123レフトコーナーソファ (バッククッション1個付)	1,277,100	1,313,400	1,356,300	1,412,400	1,494,900	1,928,300	2,043,800	2,499,200		
9RA120TD	123ライトコーナーソファ (バッククッション1個付)	1,277,100	1,313,400	1,356,300	1,412,400	1,494,900	1,928,300	2,043,800	2,499,200		
追加カバー											
9RA120TSRK	123レフトコーナーソファ (バッククッション1個付)	239,800	272,800	311,300	363,000	438,900	838,200	942,700	1,364,000		
9RA120TDRK	123ライトコーナーソファ (バッククッション1個付)	239,800	272,800	311,300	363,000	438,900	838,200	942,700	1,364,000		

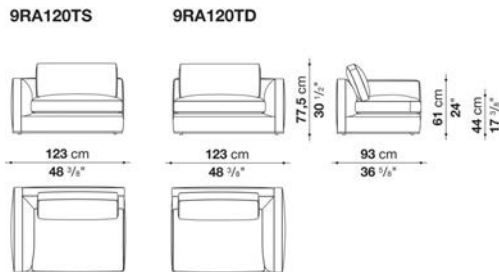

N.B. / 注意事項

脚部：ビューター塗装0259V、またはブラッククローム塗装アルミニウム0170Mよりお選びください。  
 バイピング：ファブリックの場合は、Bellanoまたは Bormioよりお選びください。(レザーの場合は、同色となります)

※レザーKランクは、KASIA,KOTOよりお選びください。

Left and right terminal element with 2 back cushions cm 213

		B (ファブリック)	A (ファブリック)	E (ファブリック)	S (ファブリック)	L (ファブリック)	BETA (レザー)	ALFA GAMMA (レザー)	K (レザー)
9RA210TS	213レフトアームソファ (バッククッション2個付)	1,963,500	2,022,900	2,090,000	2,181,300	2,317,700	3,011,800	3,196,600	3,928,100
9RA210TD	213ライトアームソファ (バッククッション2個付)	1,963,500	2,022,900	2,090,000	2,181,300	2,317,700	3,011,800	3,196,600	3,928,100
追加カバー									
9RA210TSRK	213レフトアームソファ (バッククッション2個付)	386,100	441,100	504,900	587,400	712,800	1,351,900	1,520,200	2,194,500
9RA210TDRK	213ライトアームソファ (バッククッション2個付)	386,100	441,100	504,900	587,400	712,800	1,351,900	1,520,200	2,194,500

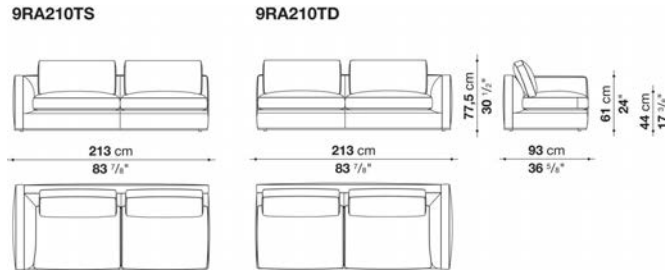

N.B. / 注意事項

脚部：ビューター塗装0259V、またはブラッククローム塗装アルミニウム0170Mよりお選びください。  
 パイピング：ファブリックの場合は、Bellanoまたは Bormioよりお選びください。(レザーの場合は、同色となります)

※レザーKランクは、KASIA,KOTOよりお選びください。

Left and right terminal element with 2 back cushions cm 243

		B (ファブリック)	A (ファブリック)	E (ファブリック)	S (ファブリック)	L (ファブリック)	BETA (レザー)	ALFA GAMMA (レザー)	K (レザー)
9RA240TS	243レフトアームソファ (バッククッション2個付)	2,117,500	2,179,100	2,249,500	2,345,200	2,486,000	3,312,100	3,517,800	4,342,800
9RA240TD	243ライトアームソファ (バッククッション2個付)	2,117,500	2,179,100	2,249,500	2,345,200	2,486,000	3,312,100	3,517,800	4,342,800
追加カバー									
9RA240TSRK	243レフトアームソファ (バッククッション2個付)	402,600	458,700	524,700	612,700	742,500	1,501,500	1,533,400	2,450,800
9RA240TDRK	243ライトアームソファ (バッククッション2個付)	402,600	458,700	524,700	612,700	742,500	1,501,500	1,691,800	1,570,800

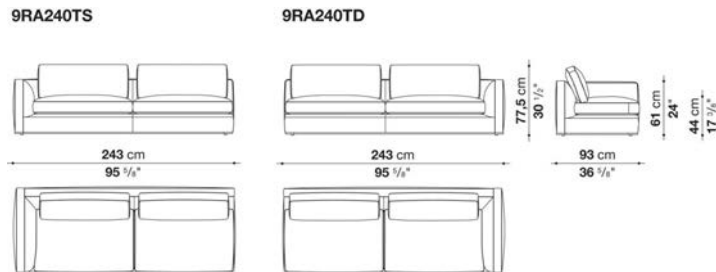

N.B. / 注意事項

脚部：ビューター塗装0259V、またはブラッククローム塗装アルミニウム0170Mよりお選びください。  
 パイピング：ファブリックの場合は、Bellanoまたは Bormioよりお選びください。(レザーの場合は、同色となります)

※レザーKランクは、KASIA,KOTOよりお選びください。

Left and right terminal element with 2 back cushions cm 263

		B (ファブリック)	A (ファブリック)	E (ファブリック)	S (ファブリック)	L (ファブリック)	BETA (レザー)	ALFA GAMMA (レザー)	K (レザー)
9RA260TS	263レフトアームソファ (バッククッション2個付)	2,245,100	2,310,000	2,384,800	2,484,900	2,634,500	3,553,000	3,777,400	4,679,400
9RA260TD	263ライトアームソファ (バッククッション2個付)	2,245,100	2,310,000	2,384,800	2,484,900	2,634,500	3,553,000	3,777,400	4,679,400
追加カバー									
9RA260TSRK	263レフトアームソファ (バッククッション2個付)	421,300	480,700	550,000	641,300	778,800	1,623,600	1,830,400	2,659,800
9RA260TDRK	263ライトアームソファ (バッククッション2個付)	421,300	480,700	550,000	641,300	778,800	1,623,600	1,830,400	2,659,800

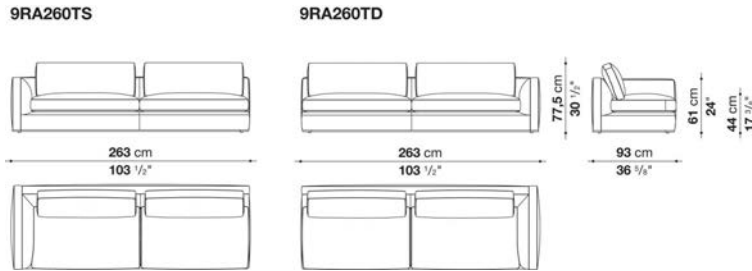

N.B. / 注意事項

脚部：ビューター塗装0259V、またはブラッククローム塗装アルミニウム0170Mよりお選びください。  
 パイピング：ファブリックの場合は、Bellanoまたは Bormioよりお選びください。(レザーの場合は、同色となります)

※レザーKランクは、KASIA,KOTOよりお選びください。

Left and right ottoman-bench with 1 back cushion cm 193

		B (ファブリック)	A (ファブリック)	E (ファブリック)	S (ファブリック)	L (ファブリック)	BETA (レザー)	ALFA GAMMA (レザー)	K (レザー)
9RA190PS	193レフトバックソファ (バッククッション1個付)	1,621,400	1,666,500	1,718,200	1,786,400	1,888,700	2,459,600	2,605,900	3,186,700
9RA190PD	193ライトバックソファ (バッククッション1個付)	1,621,400	1,666,500	1,718,200	1,786,400	1,888,700	2,459,600	2,605,900	3,186,700
追加カバー									
9RA190PSRK	193レフトバックソファ (バッククッション1個付)	293,700	334,400	382,800	445,500	540,100	1,065,900	1,199,000	1,734,700
9RA190PDRK	193ライトバックソファ (バッククッション1個付)	293,700	334,400	382,800	445,500	540,100	1,065,900	1,199,000	1,734,700

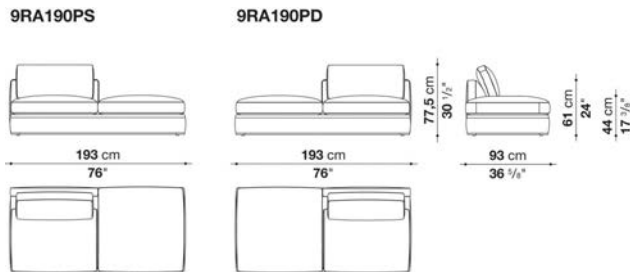

N.B. / 注意事項

脚部：ビューター塗装0259V、またはブラッククローム塗装アルミニウム0170Mよりお選びください。  
 パイピング：ファブリックの場合は、Bellanoまたは Bormioよりお選びください。(レザーの場合は、同色となります)

※レザーKランクは、KASIA,KOTOよりお選びください。

Left and right ottoman-bench with 1 back cushion cm 223

		B (ファブリック)	A (ファブリック)	E (ファブリック)	S (ファブリック)	L (ファブリック)	BETA (レザー)	ALFA GAMMA (レザー)	K (レザー)
9RA220PS	223レフトバックソファ (バックッション1個付)	1,749,000	1,795,200	1,850,200	1,919,500	2,026,200	2,689,500	2,850,100	3,496,900
9RA220PD	223ライトバックソファ (バックッション1個付)	1,749,000	1,795,200	1,850,200	1,919,500	2,026,200	2,689,500	2,850,100	3,496,900
追加カバー									
9RA220PSRK	223レフトバックソファ (バックッション1個付)	306,900	348,700	398,200	464,200	562,100	1,171,500	1,320,000	1,915,100
9RA220PDRK	223ライトバックソファ (バックッション1個付)	306,900	348,700	398,200	464,200	562,100	1,171,500	1,320,000	1,915,100

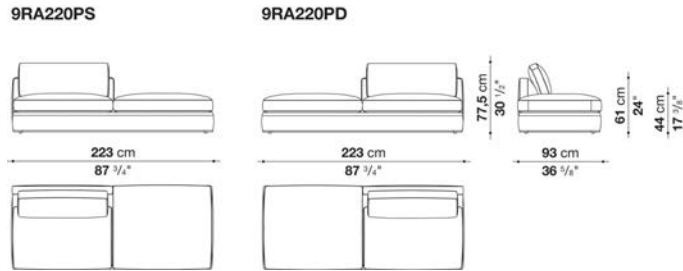

N.B. / 注意事項

脚部：ビューター塗装0259V、またはブラックローム塗装アルミニウム0170Mよりお選びください。  
 パイピング：ファブリックの場合は、Bellanoまたは Bormioよりお選びください。(レザーの場合は、同色となります)

※レザーKランクは、KASIA,KOTOよりお選びください。

Left and right ottoman-bench with 1 back cushion cm 243

		B (ファブリック)	A (ファブリック)	E (ファブリック)	S (ファブリック)	L (ファブリック)	BETA (レザー)	ALFA GAMMA (レザー)	K (レザー)
9RA240PS	243レフトバックソファ (バックッション1個付)	1,862,300	1,909,600	1,963,500	2,037,200	2,146,100	2,864,400	3,037,100	3,723,500
9RA240PD	243ライトバックソファ (バックッション1個付)	1,862,300	1,909,600	1,963,500	2,037,200	2,146,100	2,864,400	3,037,100	3,723,500
追加カバー									
9RA240PSRK	243レフトバックソファ (バックッション1個付)	316,800	360,800	410,300	478,500	579,700	1,239,700	1,398,100	2,030,600
9RA240PDRK	243ライトバックソファ (バックッション1個付)	316,800	360,800	410,300	478,500	579,700	1,239,700	1,398,100	2,030,600

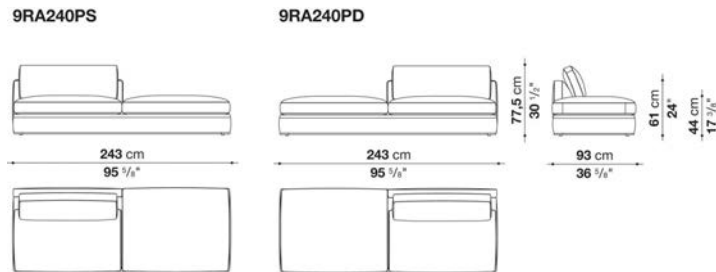

N.B. / 注意事項

脚部：ビューター塗装0259V、またはブラックローム塗装アルミニウム0170Mよりお選びください。  
 パイピング：ファブリックの場合は、Bellanoまたは Bormioよりお選びください。(レザーの場合は、同色となります)

※レザーKランクは、KASIA,KOTOよりお選びください。

Left and right ottoman-terminal element with 1 back cushion cm 213

		B (ファブリック)	A (ファブリック)	E (ファブリック)	S (ファブリック)	L (ファブリック)	BETA (レザー)	ALFA GAMMA (レザー)	K (レザー)		
9RA210TPS	213レフトターミナルソファ (バッククッション1個付)	1,810,600	1,861,200	1,918,400	1,993,200	2,106,500	2,732,400	2,893,000	3,533,200		
9RA210TPD	213ライトターミナルソファ (バッククッション1個付)	1,810,600	1,861,200	1,918,400	1,993,200	2,106,500	2,732,400	2,893,000	3,533,200		
追加カバー											
9RA210TPSRK	213レフトターミナルソファ (バッククッション1個付)	323,400	369,600	421,300	490,600	595,100	1,171,500	1,318,900	1,908,500		
9RA210TPDRK	213ライトターミナルソファ (バッククッション1個付)	323,400	369,600	421,300	490,600	595,100	1,171,500	1,318,900	1,908,500		

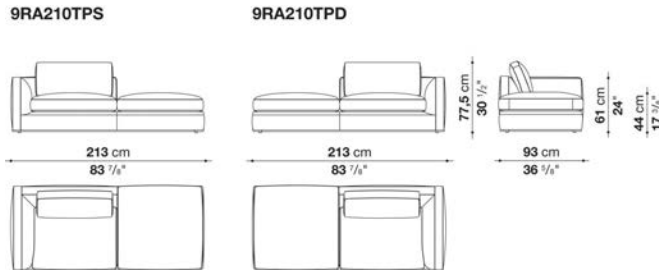

N.B. / 注意事項

脚部：ビューター塗装0259V、またはブラッククローム塗装アルミニウム0170Mよりお選びください。  
 バイピング：ファブリックの場合は、Bellanoまたは Bormioよりお選びください。(レザーの場合は、同色となります)

※レザーKランクは、KASIA,KOTOよりお選びください。

Left and right ottoman-terminal element with 1 back cushion cm 243

		B (ファブリック)	A (ファブリック)	E (ファブリック)	S (ファブリック)	L (ファブリック)	BETA (レザー)	ALFA GAMMA (レザー)	K (レザー)		
9RA240TPS	243レフトターミナルソファ (バッククッション1個付)	1,948,100	1,996,500	2,053,700	2,130,700	2,242,900	2,986,500	3,164,700	3,877,500		
9RA240TPD	243ライトターミナルソファ (バッククッション1個付)	1,948,100	1,996,500	2,053,700	2,130,700	2,242,900	2,986,500	3,164,700	3,877,500		
追加カバー											
9RA240TPSRK	243レフトターミナルソファ (バッククッション1個付)	333,300	379,500	432,300	501,600	605,000	1,290,300	1,454,200	2,108,700		
9RA240TPDRK	243ライトターミナルソファ (バッククッション1個付)	333,300	379,500	432,300	501,600	605,000	1,290,300	1,454,200	2,108,700		

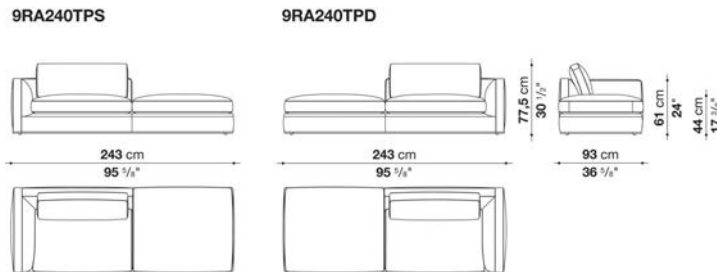

N.B. / 注意事項

脚部：ビューター塗装0259V、またはブラッククローム塗装アルミニウム0170Mよりお選びください。  
 バイピング：ファブリックの場合は、Bellanoまたは Bormioよりお選びください。(レザーの場合は、同色となります)

※レザーKランクは、KASIA,KOTOよりお選びください。

Left and right ottoman-terminal element with 1 back cushion cm 263

		B (ファブリック)	A (ファブリック)	E (ファブリック)	S (ファブリック)	L (ファブリック)	BETA (レザー)	ALFA GAMMA (レザー)	K (レザー)		
9RA260TPS	263レフトターミナルソファ (バッククッション1個付)	2,060,300	2,116,400	2,179,100	2,263,800	2,390,300	3,147,100	3,335,200	4,086,500		
9RA260TPD	263ライトターミナルソファ (バッククッション1個付)	2,060,300	2,116,400	2,179,100	2,263,800	2,390,300	3,147,100	3,335,200	4,086,500		
追加カバー											
9RA260TPSRK	263レフトターミナルソファ (バッククッション1個付)	355,300	407,000	464,200	542,300	658,900	1,354,100	1,527,900	2,220,900		
9RA260TPDRK	263ライトターミナルソファ (バッククッション1個付)	355,300	407,000	464,200	542,300	658,900	1,354,100	1,527,900	2,220,900		

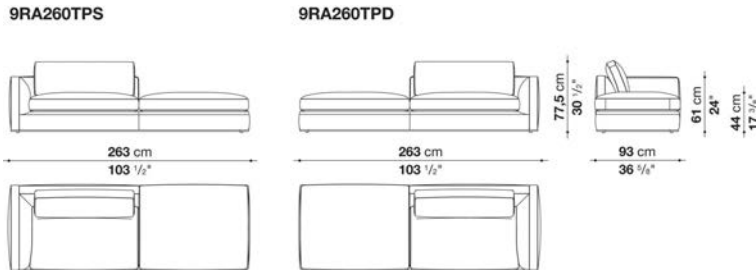

N.B. / 注意事項

脚部：ビューター塗装0259V、またはブラッククローム塗装アルミニウム0170Mよりお選びください。  
 バイピング：ファブリックの場合は、Bellanoまたは Bormioよりお選びください。(レザーの場合は、同色となります)

※レザーKランクは、KASIA,KOTOよりお選びください。

Chaise longue with 1 back cushion cm 213, one colour available

		B (ファブリック)	A (ファブリック)	E (ファブリック)	S (ファブリック)	L (ファブリック)	BETA (レザー)	ALFA GAMMA (レザー)	K (レザー)		
9RA210LS	213レフトシェーズロング (バッククッション1個付)	1,798,500	1,850,200	1,906,300	1,984,400	2,099,900	2,767,600	2,935,900	3,610,200		
9RA210LD	213ライトシェーズロング (バッククッション1個付)	1,798,500	1,850,200	1,906,300	1,984,400	2,099,900	2,767,600	2,935,900	3,610,200		
追加カバー											
9RA210LSRK	213レフトシェーズロング (バッククッション1個付)	326,700	372,900	425,700	498,300	605,000	1,217,700	1,373,900	1,993,200		
9RA210LDRK	213ライトシェーズロング (バッククッション1個付)	326,700	372,900	425,700	498,300	605,000	1,217,700	1,373,900	1,993,200		

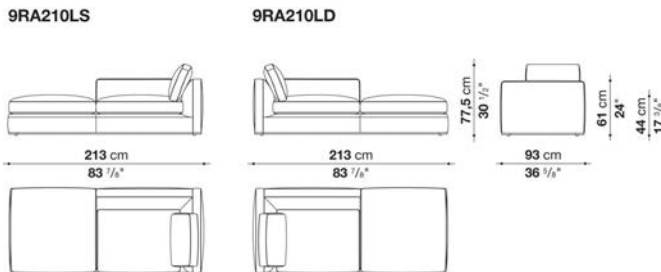

N.B. / 注意事項

脚部：ビューター塗装0259V、またはブラッククローム塗装アルミニウム0170Mよりお選びください。  
 バイピング：ファブリックの場合は、Bellanoまたは Bormioよりお選びください。(レザーの場合は、同色となります)

※レザーKランクは、KASIA,KOTOよりお選びください。

Chaise longue with 1 back cushion cm 243, one colour available

		B (ファブリック)	A (ファブリック)	E (ファブリック)	S (ファブリック)	L (ファブリック)	BETA (レザー)	ALFA GAMMA (レザー)	K (レザー)
9RA240LS	243レフトシェーズロング (バッククッション1個付)	1,919,500	1,969,000	2,028,400	2,105,400	2,220,900	2,945,800	3,122,900	3,829,100
9RA240LD	243ライトシェーズロング (バッククッション1個付)	1,919,500	1,969,000	2,028,400	2,105,400	2,220,900	2,945,800	3,122,900	3,829,100
追加カバー									
9RA240LSRK	243レフトシェーズロング (バッククッション1個付)	334,400	381,700	434,500	506,000	612,700	1,278,200	1,442,100	2,092,200
9RA240LDRK	243ライトシェーズロング (バッククッション1個付)	334,400	381,700	434,500	506,000	612,700	1,278,200	1,442,100	2,092,200

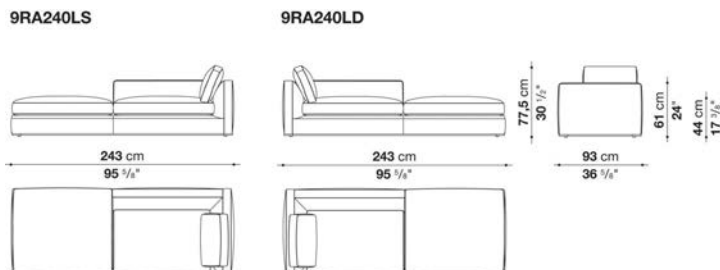

N.B. / 注意事項

脚部：ビューター塗装0259V、またはブラッククローム塗装アルミニウム0170Mよりお選びください。  
 パイピング：ファブリックの場合は、Bellanoまたは Bormioよりお選びください。(レザーの場合は、同色となります)

※レザーKランクは、KASIA,KOTOよりお選びください。

Chaise longue with 1 back cushion cm 263, one colour available

		B (ファブリック)	A (ファブリック)	E (ファブリック)	S (ファブリック)	L (ファブリック)	BETA (レザー)	ALFA GAMMA (レザー)	K (レザー)
9RA260LS	263レフトシェーズロング (バッククッション1個付)	2,017,400	2,071,300	2,134,000	2,217,600	2,341,900	3,086,600	3,271,400	4,012,800
9RA260LD	263ライトシェーズロング (バッククッション1個付)	2,017,400	2,071,300	2,134,000	2,217,600	2,341,900	3,086,600	3,271,400	4,012,800
追加カバー									
9RA260LSRK	263レフトシェーズロング (バッククッション1個付)	348,700	399,300	456,500	533,500	647,900	1,333,200	1,502,600	2,184,600
9RA260LDRK	263ライトシェーズロング (バッククッション1個付)	348,700	399,300	456,500	533,500	647,900	1,333,200	1,502,600	2,184,600

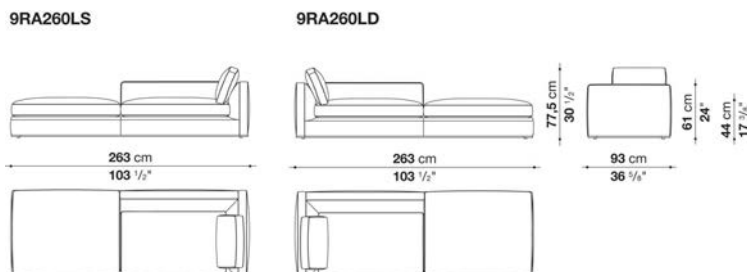

N.B. / 注意事項

脚部：ビューター塗装0259V、またはブラッククローム塗装アルミニウム0170Mよりお選びください。  
 パイピング：ファブリックの場合は、Bellanoまたは Bormioよりお選びください。(レザーの場合は、同色となります)

※レザーKランクは、KASIA,KOTOよりお選びください。

Ottoman cm 88, one colour available

		B (ファブリック)	A (ファブリック)	E (ファブリック)	S (ファブリック)	L (ファブリック)	BETA (レザー)	ALFA GAMMA (レザー)	K (レザー)		
9RA85P	88オットマン	838,200	854,700	874,500	898,700	937,200	1,163,800	1,221,000	1,445,400		
追加カバー											
9RA85PRK	88オットマン	105,600	122,100	138,600	162,800	198,000	407,000	457,600	665,500		

9RA85P

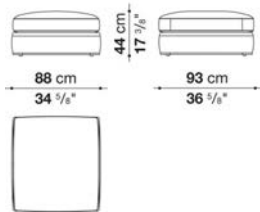

N.B. / 注意事項

脚部：ビューター塗装0259V、またはブラッククローム塗装アルミニウム0170Mよりお選びください。  
 パイピング：ファブリックの場合は、Bellanoまたは Bormioよりお選びください。(レザーの場合は、同色となります)  
 ※レザーKランクは、KASIA,KOTOよりお選びください。

Ottoman cm 103, one colour available

		B (ファブリック)	A (ファブリック)	E (ファブリック)	S (ファブリック)	L (ファブリック)	BETA (レザー)	ALFA GAMMA (レザー)	K (レザー)		
9RA100P	103オットマン	916,300	938,300	964,700	1,001,000	1,054,900	1,262,800	1,324,400	1,576,300		
追加カバー											
9RA100PRK	103オットマン	127,600	148,500	173,800	204,600	254,100	445,500	504,900	734,800		

9RA100P

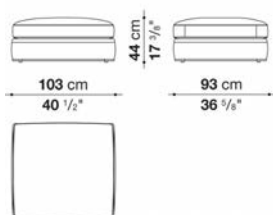

N.B. / 注意事項

脚部：ビューター塗装0259V、またはブラッククローム塗装アルミニウム0170Mよりお選びください。  
 パイピング：ファブリックの場合は、Bellanoまたは Bormioよりお選びください。(レザーの場合は、同色となります)  
 ※レザーKランクは、KASIA,KOTOよりお選びください。



Ottoman cm 193, one colour available

		B (ファブリック)	A (ファブリック)	E (ファブリック)	S (ファブリック)	L (ファブリック)	BETA (レザー)	ALFA GAMMA (レザー)	K (レザー)		
9RA190P	193オットマン	1,432,200	1,467,400	1,507,000	1,559,800	1,637,900	2,029,500	2,135,100	2,558,600		
追加カバー											
9RA190PRK	193オットマン	204,600	235,400	272,800	320,100	393,800	753,500	851,400	1,239,700		

9RA190P

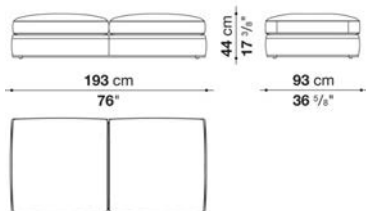

N.B. / 注意事項

脚部：ピューター塗装0259V、またはブラッククローム塗装アルミニウム0170Mよりお選びください。  
 パイピング：ファブリックの場合は、Bellanoまたは Bormioよりお選びください。（レザーの場合は、同色となります）  
 ※レザーKランクは、KASIA,KOTOよりお選びください。

Ottoman cm 223, one colour available

		B (ファブリック)	A (ファブリック)	E (ファブリック)	S (ファブリック)	L (ファブリック)	BETA (レザー)	ALFA GAMMA (レザー)	K (レザー)		
9RA220P	223オットマン	1,538,900	1,573,000	1,613,700	1,667,600	1,747,900	2,215,400	2,333,100	2,807,200		
追加カバー											
9RA220PRK	223オットマン	209,000	242,000	278,300	327,800	401,500	831,600	940,500	1,376,100		

9RA220P

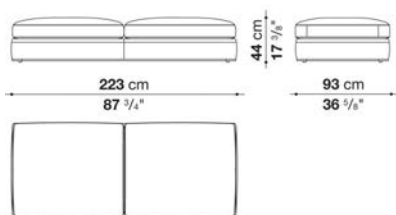

N.B. / 注意事項

脚部：ピューター塗装0259V、またはブラッククローム塗装アルミニウム0170Mよりお選びください。  
 パイピング：ファブリックの場合は、Bellanoまたは Bormioよりお選びください。（レザーの場合は、同色となります）  
 ※レザーKランクは、KASIA,KOTOよりお選びください。

Ottoman cm 243, one colour available

		B (ファブリック)	A (ファブリック)	E (ファブリック)	S (ファブリック)	L (ファブリック)	BETA (レザー)	ALFA GAMMA (レザー)	K (レザー)		
9RA240P	243オットマン	1,646,700	1,683,000	1,727,000	1,784,200	1,868,900	2,362,800	2,487,100	2,988,700		
追加カバー											
9RA240PRK	243オットマン	218,900	253,000	292,600	345,400	423,500	877,800	993,300	1,455,300		

9RA240P

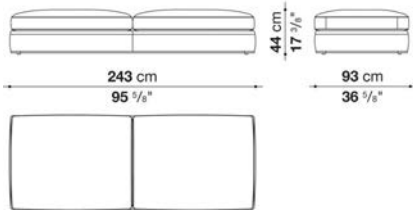

N.B. / 注意事項

脚部：ビューター塗装0259V、またはブラッククローム塗装アルミニウム0170Mよりお選びください。  
 パイピング：ファブリックの場合は、Bellanoまたは Bormioよりお選びください。(レザーの場合は、同色となります)

※レザーKランクは、KASIA,KOTOよりお選びください。

Armchair with 1 back cushion cm 128, one colour available

		B (ファブリック)	A (ファブリック)	E (ファブリック)	S (ファブリック)	L (ファブリック)	BETA (レザー)	ALFA GAMMA (レザー)	K (レザー)		
RA125	128ラウンジチェア (バッククッション1個付)	1,555,400	1,599,400	1,647,800	1,713,800	1,812,800	2,384,800	2,528,900	3,105,300		
RA125_S	128ラウンジチェア (ローラーバッククッション1個付)	1,573,000	1,617,000	1,666,500	1,732,500	1,830,400	2,437,600	2,587,200	3,183,400		
追加カバー											
RA125RK	128ラウンジチェア (バッククッション1個付)	278,300	319,000	363,000	424,600	514,800	1,041,700	1,173,700	1,705,000		
RA125_SRK	128ラウンジチェア (ローラーバッククッション1個付)	284,900	324,500	369,600	431,200	521,400	1,080,200	1,216,600	1,764,400		

RA125

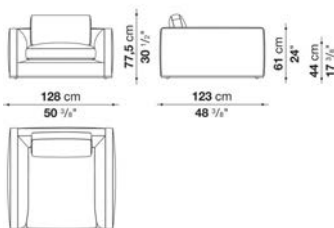

N.B. / 注意事項

脚部：ビューター塗装0259V、またはブラッククローム塗装アルミニウム0170Mよりお選びください。  
 パイピング：ファブリックの場合は、Bellanoまたは Bormioよりお選びください。(レザーの場合は、同色となります)

※レザーKランクは、KASIA,KOTOよりお選びください。

Armchair with 1 back cushion cm 143, one colour available

		B (ファブリック)	A (ファブリック)	E (ファブリック)	S (ファブリック)	L (ファブリック)	BETA (レザー)	ALFA GAMMA (レザー)	K (レザー)		
RA140	143ラウンジチェア (バッククッション1個付)	1,659,900	1,703,900	1,752,300	1,819,400	1,919,500	2,569,600	2,724,700	3,351,700		
RA140_S	143ラウンジチェア (ローラーバッククッション1個付)	1,689,600	1,735,800	1,788,600	1,859,000	1,964,600	2,632,300	2,796,200	3,445,200		
追加カバー											
RA140RK	143ラウンジチェア (バッククッション1個付)	287,100	327,800	372,900	434,500	526,900	1,124,200	1,268,300	1,843,600		
RA140_SRK	143ラウンジチェア (ローラーバッククッション1個付)	301,400	344,300	392,700	458,700	556,600	1,170,400	1,320,000	1,918,400		

RA140

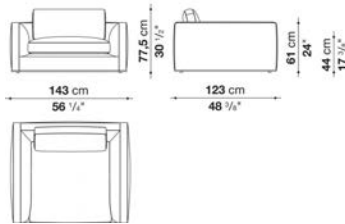

N.B. / 注意事項

脚部：ビューター塗装0259V、またはブラッククローム塗装アルミニウム0170Mよりお選びください。  
 バイビング：ファブリックの場合は、Bellanoまたは Bormioよりお選びください。(レザーの場合は、同色となります)

※レザーKランクは、KASIA,KOTOよりお選びください。

Sofa with 2 back cushions cm 233, one colour available

		B (ファブリック)	A (ファブリック)	E (ファブリック)	S (ファブリック)	L (ファブリック)	BETA (レザー)	ALFA GAMMA (レザー)	K (レザー)		
RA230	233ソファ (バッククッション2個付)	2,433,200	2,503,600	2,582,800	2,689,500	2,849,000	3,815,900	4,054,600	5,006,100		
RA230_S	233ソファ (ローラーバッククッション2個付)	2,483,800	2,556,400	2,640,000	2,752,200	2,918,300	3,935,800	4,185,500	5,183,200		
追加カバー											
RA230RK	233ソファ (バッククッション2個付)	455,400	519,200	591,800	690,800	838,200	1,727,000	1,945,900	2,822,600		
RA230_SRK	233ソファ (ローラーバッククッション2個付)	476,300	544,500	620,400	723,800	876,700	1,813,900	2,043,800	2,961,200		

RA230

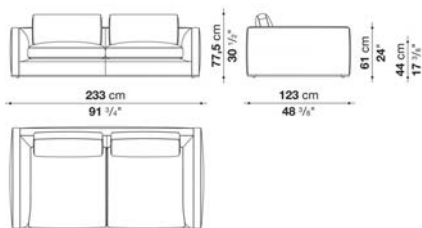

N.B. / 注意事項

脚部：ビューター塗装0259V、またはブラッククローム塗装アルミニウム0170Mよりお選びください。  
 バイビング：ファブリックの場合は、Bellanoまたは Bormioよりお選びください。(レザーの場合は、同色となります)

※レザーKランクは、KASIA,KOTOよりお選びください。

Sofa with 2 back cushions cm 263, one colour available

		B (ファブリック)	A (ファブリック)	E (ファブリック)	S (ファブリック)	L (ファブリック)	BETA (レザー)	ALFA GAMMA (レザー)	K (レザー)		
RA260	263ソファ (バッククッション2個付)	2,622,400	2,696,100	2,783,000	2,898,500	3,071,200	4,144,800	4,406,600	5,456,000		
RA260_S	263ソファ (ローラーバッククッション2個付)	2,685,100	2,767,600	2,861,100	2,986,500	3,173,500	4,486,900	4,763,000	5,866,300		
追加カバー											
RA260RK	263ソファ (バッククッション2個付)	480,700	550,000	629,200	734,800	893,200	1,881,000	2,121,900	3,087,700		
RA260_SRK	263ソファ (ローラーバッククッション2個付)	512,600	587,400	673,200	788,700	960,300	2,169,200	2,422,200	3,438,600		

RA260

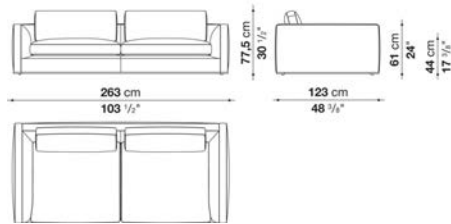

N.B. / 注意事項

脚部：ピューター塗装0259V、またはブラッククローム塗装アルミニウム0170Mよりお選びください。  
 パイピング：ファブリックの場合は、Bellanoまたは Bormioよりお選びください。(レザーの場合は、同色となります)

※レザーKランクは、KASIA,KOTOよりお選びください。

Sofa with 2 back cushions cm 283, one colour available

		B (ファブリック)	A (ファブリック)	E (ファブリック)	S (ファブリック)	L (ファブリック)	BETA (レザー)	ALFA GAMMA (レザー)	K (レザー)		
RA280	283ソファ (バッククッション2個付)	2,784,100	2,863,300	2,956,800	3,078,900	3,262,600	4,370,300	4,644,200	5,740,900		
RA280_S	283ソファ (ローラーバッククッション2個付)	2,852,300	2,938,100	3,038,200	3,171,300	3,369,300	4,528,700	4,818,000	5,977,400		
追加カバー											
RA280RK	283ソファ (バッククッション2個付)	503,800	577,500	662,200	774,400	944,900	1,963,500	2,215,400	3,224,100		
RA280_SRK	283ソファ (ローラーバッククッション2個付)	535,700	616,000	706,200	829,400	1,010,900	2,077,900	2,345,200	3,412,200		

RA280

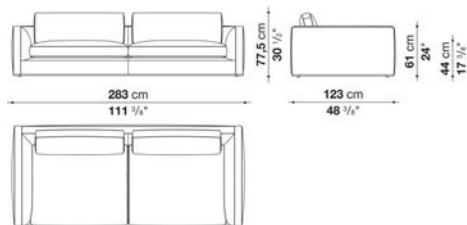

N.B. / 注意事項

脚部：ピューター塗装0259V、またはブラッククローム塗装アルミニウム0170Mよりお選びください。  
 パイピング：ファブリックの場合は、Bellanoまたは Bormioよりお選びください。(レザーの場合は、同色となります)

※レザーKランクは、KASIA,KOTOよりお選びください。

Central element with 1 back cushion cm 88, one colour available

		B (ファブリック)	A (ファブリック)	E (ファブリック)	S (ファブリック)	L (ファブリック)	BETA (レザー)	ALFA GAMMA (レザー)	K (レザー)
RA85C	88アームレスソファ (バッククッション1個付)	1,149,500	1,179,200	1,212,200	1,258,400	1,324,400	1,721,500	1,819,400	2,213,200
RA85C_S	88アームレスソファ (ローラーバッククッション1個付)	1,177,000	1,208,900	1,245,200	1,294,700	1,369,500	1,774,300	1,877,700	2,291,300
追加カバー									
RA85CRK	88アームレスソファ (バッククッション1個付)	211,200	238,700	270,600	311,300	372,900	737,000	828,300	1,190,200
RA85C_SRK	88アームレスソファ (ローラーバッククッション1個付)	225,500	255,200	289,300	333,300	401,500	775,500	870,100	1,250,700

RA85C

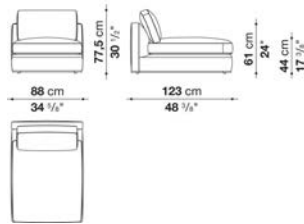

N.B. / 注意事項

脚部：ビューター塗装0259V、またはブラッククローム塗装アルミニウム0170Mよりお選びください。  
 バイピング：ファブリックの場合は、Bellanoまたは Bormioよりお選びください。(レザーの場合は、同色となります)

※レザーKランクは、KASIA,KOTOよりお選びください。

Central element with 1 back cushion cm 103, one colour available

		B (ファブリック)	A (ファブリック)	E (ファブリック)	S (ファブリック)	L (ファブリック)	BETA (レザー)	ALFA GAMMA (レザー)	K (レザー)
RA100C	103アームレスソファ (バッククッション1個付)	1,250,700	1,285,900	1,325,500	1,379,400	1,459,700	1,892,000	2,003,100	2,449,700
RA100C_S	103アームレスソファ (ローラーバッククッション1個付)	1,272,700	1,309,000	1,348,600	1,403,600	1,483,900	1,955,800	2,072,400	2,543,200
追加カバー									
RA100CRK	103アームレスソファ (バッククッション1個付)	233,200	265,100	302,500	353,100	425,700	822,800	925,100	1,336,500
RA100C_SRK	103アームレスソファ (ローラーバッククッション1個付)	242,000	273,900	311,300	360,800	436,700	869,000	976,800	1,410,200

RA100C

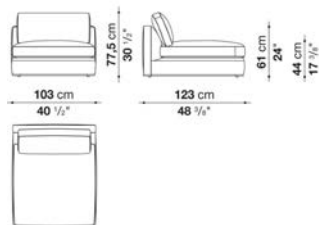

N.B. / 注意事項

脚部：ビューター塗装0259V、またはブラッククローム塗装アルミニウム0170Mよりお選びください。  
 バイピング：ファブリックの場合は、Bellanoまたは Bormioよりお選びください。(レザーの場合は、同色となります)

※レザーKランクは、KASIA,KOTOよりお選びください。

Central element with 2 back cushions cm 193, one colour available

		B (ファブリック)	A (ファブリック)	E (ファブリック)	S (ファブリック)	L (ファブリック)	BETA (レザー)	ALFA GAMMA (レザー)	K (レザー)
RA190C	193アームレスソファ (バッククッション2個付)	2,024,000	2,084,500	2,152,700	2,242,900	2,378,200	3,118,500	3,307,700	4,066,700
RA190C_S	193アームレスソファ (ローラーバッククッション2個付)	2,074,600	2,136,200	2,208,800	2,304,500	2,447,500	3,239,500	3,438,600	4,241,600
追加カバー									
RA190CRK	193アームレスソファ (バッククッション2個付)	392,700	447,700	509,300	594,000	718,300	1,399,200	1,573,000	2,271,500
RA190C_SRK	193アームレスソファ (ローラーバッククッション2個付)	413,600	470,800	537,900	625,900	756,800	1,486,100	1,670,900	2,409,000

RA190C

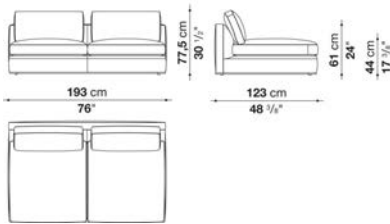

N.B. / 注意事項

脚部：ビューター塗装0259V、またはブラッククローム塗装アルミニウム0170Mよりお選びください。  
 パイピング：ファブリックの場合は、Bellanoまたは Bormioよりお選びください。(レザーの場合は、同色となります)

※レザーKランクは、KASIA,KOTOよりお選びください。

Central element with 2 back cushions cm 223, one colour available

		B (ファブリック)	A (ファブリック)	E (ファブリック)	S (ファブリック)	L (ファブリック)	BETA (レザー)	ALFA GAMMA (レザー)	K (レザー)
RA220C	223アームレスソファ (バッククッション2個付)	2,203,300	2,267,100	2,339,700	2,436,500	2,581,700	3,462,800	3,678,400	4,545,200
RA220C_S	223アームレスソファ (ローラーバッククッション2個付)	2,259,400	2,326,500	2,403,500	2,506,900	2,662,000	3,602,500	3,833,500	4,754,200
追加カバー									
RA220CRK	223アームレスソファ (バッククッション2個付)	413,600	470,800	537,900	628,100	761,200	1,570,800	1,771,000	2,568,500
RA220C_SRK	223アームレスソファ (ローラーバッククッション2個付)	437,800	499,400	569,800	665,500	807,400	1,673,100	1,885,400	2,733,500

RA220C

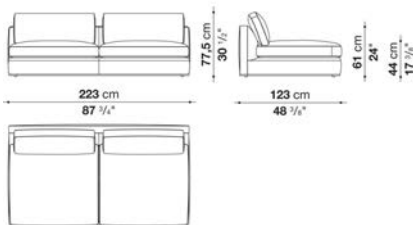

N.B. / 注意事項

脚部：ビューター塗装0259V、またはブラッククローム塗装アルミニウム0170Mよりお選びください。  
 パイピング：ファブリックの場合は、Bellanoまたは Bormioよりお選びください。(レザーの場合は、同色となります)

※レザーKランクは、KASIA,KOTOよりお選びください。

Central element with 2 back cushions cm 243, one colour available

		B (ファブリック)	A (ファブリック)	E (ファブリック)	S (ファブリック)	L (ファブリック)	BETA (レザー)	ALFA GAMMA (レザー)	K (レザー)		
RA240C	243アームレスソファ (バッククッション2個付)	2,347,400	2,410,100	2,483,800	2,580,600	2,723,600	3,710,300	3,943,500	4,871,900		
RA240C_S	243アームレスソファ (ローラーバッククッション2個付)	2,409,000	2,477,200	2,554,200	2,657,600	2,813,800	3,864,300	4,111,800	5,101,800		
追加カバー											
RA240CRK	243アームレスソファ (バッククッション2個付)	422,400	480,700	546,700	635,800	768,900	1,676,400	1,889,800	2,744,500		
RA240C_SRK	243アームレスソファ (ローラーバッククッション2個付)	448,800	511,500	581,900	677,600	820,600	1,788,600	2,015,200	2,927,100		

RA240C

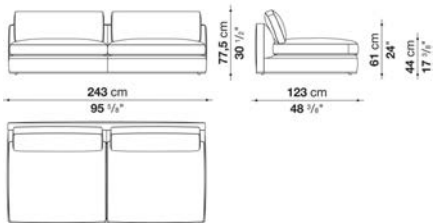

N.B. / 注意事項

脚部：ビューター塗装0259V、またはブラッククローム塗装アルミニウム0170Mよりお選びください。  
 パイピング：ファブリックの場合は、Bellanoまたは Bormioよりお選びください。(レザーの場合は、同色となります)

※レザークランクは、KASIA,KOTOよりお選びください。

Left and right terminal element with 1 back cushion cm 93

		B (ファブリック)	A (ファブリック)	E (ファブリック)	S (ファブリック)	L (ファブリック)	BETA (レザー)	ALFA GAMMA (レザー)	K (レザー)		
RA90TS	93レフトコーナーソファ (バッククッション1個付)	1,290,300	1,322,200	1,357,400	1,405,800	1,476,200	1,938,200	2,049,300	2,491,500		
RA90TD	93ライトコーナーソファ (バッククッション1個付)	1,290,300	1,322,200	1,357,400	1,405,800	1,476,200	1,938,200	2,049,300	2,491,500		
RA90TS_S	93レフトコーナーソファ (ローラーバッククッション1個付)	1,311,200	1,344,200	1,381,600	1,432,200	1,507,000	1,981,100	2,094,400	2,552,000		
RA90TD_S	93ライトコーナーソファ (ローラーバッククッション1個付)	1,311,200	1,344,200	1,381,600	1,432,200	1,507,000	1,981,100	2,094,400	2,552,000		
追加カバー											
RA90TSRK	93レフトコーナーソファ (バッククッション1個付)	228,800	257,400	290,400	333,300	399,300	825,000	926,200	1,334,300		
RA90TDRK	93ライトコーナーソファ (バッククッション1個付)	228,800	257,400	290,400	333,300	399,300	825,000	926,200	1,334,300		
RA90TS_SRK	93レフトコーナーソファ (ローラーバッククッション1個付)	239,800	269,500	302,500	348,700	419,100	855,800	960,300	1,381,600		
RA90TD_SRK	93ライトコーナーソファ (ローラーバッククッション1個付)	239,800	269,500	302,500	348,700	419,100	855,800	960,300	1,381,600		

RA90TS

RA90TD

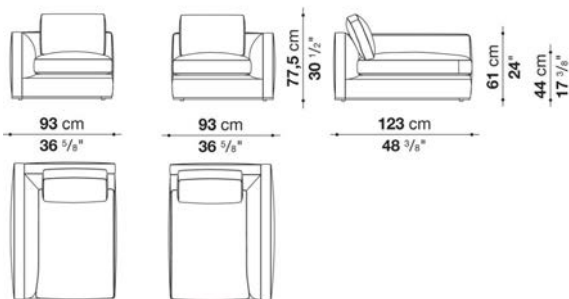

N.B. / 注意事項

脚部：ビューター塗装0259V、またはブラッククロム塗装アルミニウム0170Mよりお選びください。  
 パイピング：ファブリックの場合は、Bellanoまたは Bormioよりお選びください。(レザーの場合は、同色となります)  
 ※レザークランクは、KASIA,KOTOよりお選びください。



Left and right terminal element with 1 back cushion cm 108

		B (ファブリック)	A (ファブリック)	E (ファブリック)	S (ファブリック)	L (ファブリック)	BETA (レザー)	ALFA GAMMA (レザー)	K (レザー)		
RA105TS	123レフトコーナーソファ (バッククッション1個付)	1,364,000	1,403,600	1,450,900	1,511,400	1,603,800	2,066,900	2,190,100	2,685,100		
RA105TD	123ライトコーナーソファ (バッククッション1個付)	1,364,000	1,403,600	1,450,900	1,511,400	1,603,800	2,066,900	2,190,100	2,685,100		
RA105TS_S	123レフトコーナーソファ (ローラーバッククッション1個付)	1,383,800	1,424,500	1,470,700	1,532,300	1,624,700	2,119,700	2,249,500	2,762,100		
RA105TD_S	123ライトコーナーソファ (ローラーバッククッション1個付)	1,383,800	1,424,500	1,470,700	1,532,300	1,624,700	2,119,700	2,249,500	2,762,100		
追加カバー											
RA105TSRK	123レフトコーナーソファ (バッククッション1個付)	257,400	293,700	335,500	393,800	478,500	904,200	1,017,500	1,472,900		
RA105TDRK	123ライトコーナーソファ (バッククッション1個付)	257,400	293,700	335,500	393,800	478,500	904,200	1,017,500	1,472,900		
RA105TS_SRK	123レフトコーナーソファ (ローラーバッククッション1個付)	264,000	301,400	344,300	401,500	487,300	942,700	1,060,400	1,533,400		
RA105TD_SRK	123ライトコーナーソファ (ローラーバッククッション1個付)	264,000	301,400	344,300	401,500	487,300	942,700	1,060,400	1,533,400		

RA105TS

RA105TD

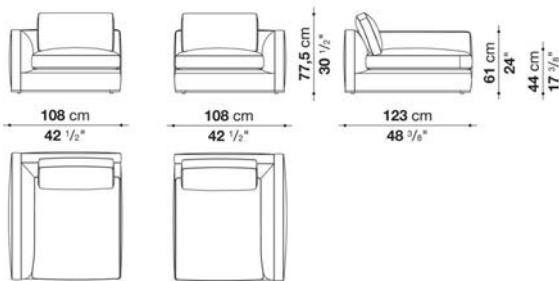

N.B. / 注意事項

脚部：ビューター塗装0259V、またはブラックローム塗装アルミニウム0170Mよりお選びください。  
 パイピング：ファブリックの場合は、Bellanoまたは Bormioよりお選びください。(レザーの場合は、同色となります)  
 ※レザークランクは、KASIA,KOTOよりお選びください。

Left and right terminal element with 1 back cushion cm 123

		B (ファブリック)	A (ファブリック)	E (ファブリック)	S (ファブリック)	L (ファブリック)	BETA (レザー)	ALFA GAMMA (レザー)	K (レザー)		
RA120TS	123レフトコーナーソファ (バッククッション1個付)	1,450,900	1,490,500	1,536,700	1,599,400	1,690,700	2,226,400	2,360,600	2,899,600		
RA120TD	123ライトコーナーソファ (バッククッション1個付)	1,450,900	1,490,500	1,536,700	1,599,400	1,690,700	2,226,400	2,360,600	2,899,600		
RA120TS_S	123レフトコーナーソファ (ローラーバッククッション1個付)	1,479,500	1,523,500	1,571,900	1,637,900	1,736,900	2,289,100	2,431,000	2,992,000		
RA120TD_S	123ライトコーナーソファ (ローラーバッククッション1個付)	1,479,500	1,523,500	1,571,900	1,637,900	1,736,900	2,289,100	2,431,000	2,992,000		
追加カバー											
RA120TSRK	123レフトコーナーソファ (バッククッション1個付)	264,000	300,300	342,100	399,300	484,000	976,800	1,101,100	1,596,100		
RA120TDRK	123ライトコーナーソファ (バッククッション1個付)	264,000	300,300	342,100	399,300	484,000	976,800	1,101,100	1,596,100		
RA120TS_SRK	123レフトコーナーソファ (ローラーバッククッション1個付)	277,200	316,800	363,000	423,500	513,700	1,021,900	1,152,800	1,668,700		
RA120TD_SRK	123ライトコーナーソファ (ローラーバッククッション1個付)	277,200	316,800	363,000	423,500	513,700	1,021,900	1,152,800	1,668,700		

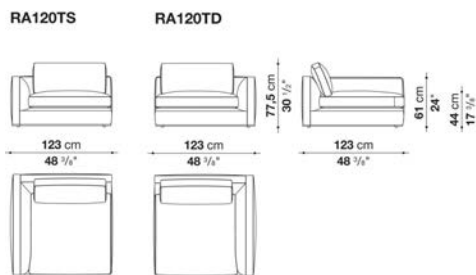

N.B. / 注意事項

脚部：ビューター塗装0259V、またはブラッククローム塗装アルミニウム0170Mよりお選びください。  
 バイピング：ファブリックの場合は、Bellanoまたは Bormioよりお選びください。(レザーの場合は、同色となります)

※レザーKランクは、KASIA,KOTOよりお選びください。

Left and right terminal element with 2 back cushions cm 213

		B (ファブリック)	A (ファブリック)	E (ファブリック)	S (ファブリック)	L (ファブリック)	BETA (レザー)	ALFA GAMMA (レザー)	K (レザー)		
RA210TS	213レフトアームソファ (バッククッション2個付)	2,223,100	2,289,100	2,365,000	2,468,400	2,619,100	3,443,000	3,654,200	4,502,300		
RA210TD	213ライトアームソファ (バッククッション2個付)	2,223,100	2,289,100	2,365,000	2,468,400	2,619,100	3,443,000	3,654,200	4,502,300		
RA210TS_S	213レフトアームソファ (ローラーバッククッション2個付)	2,272,600	2,343,000	2,422,200	2,530,000	2,689,500	3,562,900	3,787,300	4,679,400		
RA210TD_S	213ライトアームソファ (ローラーバッククッション2個付)	2,272,600	2,343,000	2,422,200	2,530,000	2,689,500	3,562,900	3,787,300	4,679,400		
追加カバー											
RA210TSRK	213レフトアームソファ (バッククッション2個付)	427,900	489,500	559,900	652,300	792,000	1,549,900	1,745,700	2,524,500		
RA210TDRK	213ライトアームソファ (バッククッション2個付)	427,900	489,500	559,900	652,300	792,000	1,549,900	1,745,700	2,524,500		
RA210TS_SRK	213レフトアームソファ (ローラーバッククッション2個付)	449,900	513,700	587,400	686,400	831,600	1,636,800	1,841,400	2,663,100		
RA210TD_SRK	213ライトアームソファ (ローラーバッククッション2個付)	449,900	513,700	587,400	686,400	831,600	1,636,800	1,841,400	2,663,100		

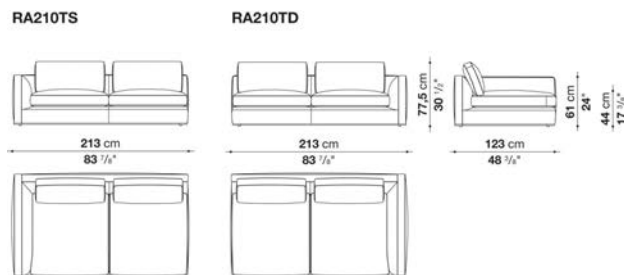

N.B. / 注意事項

脚部：ビューター塗装0259V、またはブラッククローム塗装アルミニウム0170Mよりお選びください。  
 バイピング：ファブリックの場合は、Bellanoまたは Bormioよりお選びください。(レザーの場合は、同色となります)

※レザーKランクは、KASIA,KOTOよりお選びください。

Left and right terminal element with 2 back cushions cm 243

		B (ファブリック)	A (ファブリック)	E (ファブリック)	S (ファブリック)	L (ファブリック)	BETA (レザー)	ALFA GAMMA (レザー)	K (レザー)		
RA240TS	243レフトアームソファ (バッククッション2個付)	2,404,600	2,473,900	2,552,000	2,657,600	2,816,000	3,788,400	4,024,900	4,975,300		
RA240TD	243ライトアームソファ (バッククッション2個付)	2,404,600	2,473,900	2,552,000	2,657,600	2,816,000	3,788,400	4,024,900	4,975,300		
RA240TS_S	243レフトアームソファ (ローラーバッククッション2個付)	2,459,600	2,531,100	2,613,600	2,723,600	2,889,700	3,928,100	4,177,800	5,185,400		
RA240TD_S	243ライトアームソファ (ローラーバッククッション2個付)	2,459,600	2,531,100	2,613,600	2,723,600	2,889,700	3,928,100	4,177,800	5,185,400		
追加カバー											
RA240TSRK	243レフトアームソファ (バッククッション2個付)	445,500	508,200	580,800	677,600	822,800	1,716,000	1,934,900	2,810,500		
RA240TDRK	243ライトアームソファ (バッククッション2個付)	445,500	508,200	580,800	677,600	822,800	1,716,000	1,934,900	2,810,500		
RA240TS_SRK	243レフトアームソファ (ローラーバッククッション2個付)	467,500	533,500	609,400	711,700	863,500	1,817,200	2,049,300	2,975,500		
RA240TD_SRK	243ライトアームソファ (ローラーバッククッション2個付)	467,500	533,500	609,400	711,700	863,500	1,817,200	2,049,300	2,975,500		

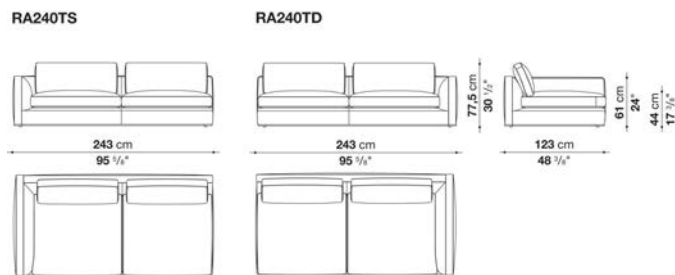

N.B. / 注意事項

脚部：ビューター塗装0259V、またはブラッククローム塗装アルミニウム0170Mよりお選びください。  
 バイピング：ファブリックの場合は、Bellanoまたは Bormioよりお選びください。(レザーの場合は、同色となります)

※レザーKランクは、KASIA,KOTOよりお選びください。

Left and right terminal element with 2 back cushions cm 263

		B (ファブリック)	A (ファブリック)	E (ファブリック)	S (ファブリック)	L (ファブリック)	BETA (レザー)	ALFA GAMMA (レザー)	K (レザー)		
RA260TS	263レフトアームソファ (バッククッション2個付)	2,550,900	2,623,500	2,706,000	2,817,100	2,983,200	4,016,100	4,268,000	5,276,700		
RA260TD	263ライトアームソファ (バッククッション2個付)	2,550,900	2,623,500	2,706,000	2,817,100	2,983,200	4,016,100	4,268,000	5,276,700		
RA260TS_S	263レフトアームソファ (ローラーバッククッション2個付)	2,618,000	2,697,200	2,787,400	2,908,400	3,088,800	4,172,300	4,438,500	5,508,800		
RA260TD_S	263ライトアームソファ (ローラーバッククッション2個付)	2,618,000	2,697,200	2,787,400	2,908,400	3,088,800	4,172,300	4,438,500	5,508,800		
追加カバー											
RA260TSRK	263レフトアームソファ (バッククッション2個付)	464,200	531,300	607,200	709,500	861,300	1,812,800	2,044,900	2,972,200		
RA260TDRK	263ライトアームソファ (バッククッション2個付)	464,200	531,300	607,200	709,500	861,300	1,812,800	2,044,900	2,972,200		
RA260TS_SRK	263レフトアームソファ (ローラーバッククッション2個付)	496,100	568,700	651,200	763,400	929,500	1,925,000	2,170,300	3,154,800		
RA260TD_SRK	263ライトアームソファ (ローラーバッククッション2個付)	496,100	568,700	651,200	763,400	929,500	1,925,000	2,170,300	3,154,800		

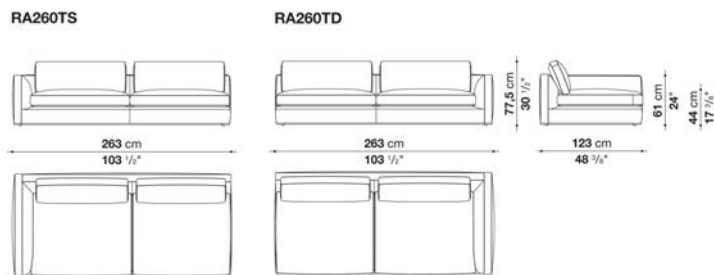

N.B. / 注意事項

脚部：ビューター塗装0259V、またはブラッククローム塗装アルミニウム0170Mよりお選びください。  
 バイピング：ファブリックの場合は、Bellanoまたは Bormioよりお選びください。(レザーの場合は、同色となります)

※レザーKランクは、KASIA,KOTOよりお選びください。

Left and right ottoman-bench with 1 back cushion cm 193

		B (ファブリック)	A (ファブリック)	E (ファブリック)	S (ファブリック)	L (ファブリック)	BETA (レザー)	ALFA GAMMA (レザー)	K (レザー)		
RA190PS	193レフトバックソファ (バッククッション1個付)	1,854,600	1,906,300	1,964,600	2,043,800	2,159,300	2,810,500	2,975,500	3,638,800		
RA190PD	193ライトバックソファ (バッククッション1個付)	1,854,600	1,906,300	1,964,600	2,043,800	2,159,300	2,810,500	2,975,500	3,638,800		
RA190PS_S	193レフトバックソファ (ローラーバッククッション1個付)	1,883,200	1,938,200	1,999,800	2,081,200	2,204,400	2,871,000	3,042,600	3,726,800		
RA190PD_S	193ライトバックソファ (ローラーバッククッション1個付)	1,883,200	1,938,200	1,999,800	2,081,200	2,204,400	2,871,000	3,042,600	3,726,800		
追加カバー											
RA190PSRK	193レフトバックソファ (バッククッション1個付)	330,000	376,200	430,100	501,600	609,400	1,208,900	1,360,700	1,970,100		
RA190PDRK	193ライトバックソファ (バッククッション1個付)	330,000	376,200	430,100	501,600	609,400	1,208,900	1,360,700	1,970,100		
RA190PS_SRK	193レフトバックソファ (ローラーバッククッション1個付)	343,200	392,700	449,900	525,800	638,000	1,252,900	1,410,200	2,039,400		
RA190PD_SRK	193ライトバックソファ (ローラーバッククッション1個付)	343,200	392,700	449,900	525,800	638,000	1,252,900	1,410,200	2,039,400		

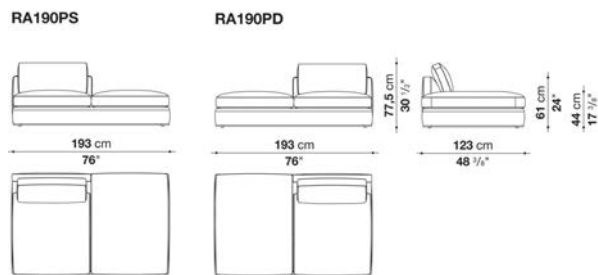

N.B. / 注意事項

脚部：ビューター塗装0259V、またはブラッククロム塗装アルミニウム0170Mよりお選びください。  
 バイピング：ファブリックの場合は、Bellanoまたは Bormioよりお選びください。(レザーの場合は、同色となります)

※レザーKランクは、KASIA,KOTOよりお選びください。

Left and right ottoman-bench with 1 back cushion cm 223

		B (ファブリック)	A (ファブリック)	E (ファブリック)	S (ファブリック)	L (ファブリック)	BETA (レザー)	ALFA GAMMA (レザー)	K (レザー)		
RA220PS	223レフトバックソファ (バッククッション1個付)	2,004,200	2,057,000	2,117,500	2,197,800	2,319,900	3,077,800	3,261,500	3,998,500		
RA220PD	223ライトバックソファ (バッククッション1個付)	2,004,200	2,057,000	2,117,500	2,197,800	2,319,900	3,077,800	3,261,500	3,998,500		
RA220PS_S	223レフトバックソファ (ローラーバッククッション1個付)	2,032,800	2,088,900	2,149,400	2,235,200	2,360,600	3,147,100	3,338,500	4,103,000		
RA220PD_S	223ライトバックソファ (ローラーバッククッション1個付)	2,032,800	2,088,900	2,149,400	2,235,200	2,360,600	3,147,100	3,338,500	4,103,000		
追加カバー											
RA220PSRK	223レフトバックソファ (バッククッション1個付)	342,100	391,600	446,600	522,500	632,500	1,329,900	1,499,300	2,176,900		
RA220PDRK	223ライトバックソファ (バッククッション1個付)	342,100	391,600	446,600	522,500	632,500	1,329,900	1,499,300	2,176,900		
RA220PS_SRK	223レフトバックソファ (ローラーバッククッション1個付)	355,300	407,000	463,100	541,200	655,600	1,380,500	1,556,500	2,260,500		
RA220PD_SRK	223ライトバックソファ (ローラーバッククッション1個付)	355,300	407,000	463,100	541,200	655,600	1,380,500	1,556,500	2,260,500		

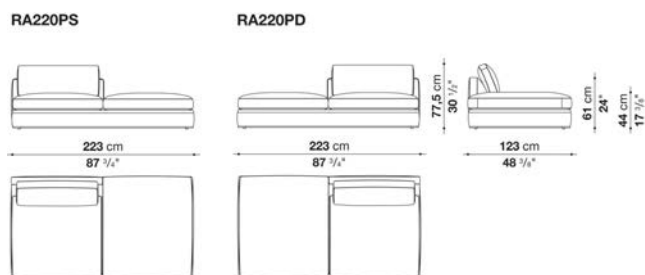

N.B. / 注意事項

脚部：ビューター塗装0259V、またはブラッククローム塗装アルミニウム0170Mよりお選びください。  
 バイピング：ファブリックの場合は、Bellanoまたは Bormioよりお選びください。(レザーの場合は、同色となります)

※レザーKランクは、KASIA,KOTOよりお選びください。

Left and right ottoman-bench with 1 back cushion cm 243

		B (ファブリック)	A (ファブリック)	E (ファブリック)	S (ファブリック)	L (ファブリック)	BETA (レザー)	ALFA GAMMA (レザー)	K (レザー)		
RA240PS	243レフトバックソファ (バッククッション1個付)	2,146,100	2,200,000	2,262,700	2,346,300	2,468,400	3,292,300	3,488,100	4,272,400		
RA240PD	243ライトバックソファ (バッククッション1個付)	2,146,100	2,200,000	2,262,700	2,346,300	2,468,400	3,292,300	3,488,100	4,272,400		
RA240PS_S	243レフトバックソファ (ローラーバッククッション1個付)	2,180,200	2,237,400	2,303,400	2,390,300	2,522,300	3,369,300	3,572,800	4,387,900		
RA240PD_S	243ライトバックソファ (ローラーバッククッション1個付)	2,180,200	2,237,400	2,303,400	2,390,300	2,522,300	3,369,300	3,572,800	4,387,900		
追加カバー											
RA240PSRK	243レフトバックソファ (バッククッション1個付)	354,200	403,700	459,800	536,800	650,100	1,408,000	1,588,400	2,308,900		
RA240PDRK	243ライトバックソファ (バッククッション1個付)	354,200	403,700	459,800	536,800	650,100	1,408,000	1,588,400	2,308,900		
RA240PS_SRK	243レフトバックソファ (ローラーバッククッション1個付)	369,600	422,400	482,900	564,300	684,200	1,465,200	1,651,100	2,400,200		
RA240PD_SRK	243ライトバックソファ (ローラーバッククッション1個付)	369,600	422,400	482,900	564,300	684,200	1,465,200	1,651,100	2,400,200		

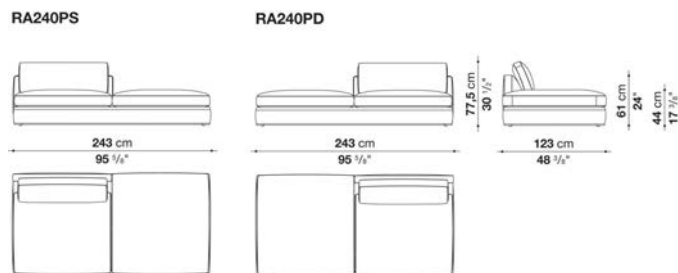

N.B. / 注意事項

脚部：ビューター塗装0259V、またはブラッククローム塗装アルミニウム0170Mよりお選びください。  
 バイピング：ファブリックの場合は、Bellanoまたは Bormioよりお選びください。(レザーの場合は、同色となります)

※レザーKランクは、KASIA,KOTOよりお選びください。



Left and right ottoman-terminal element with 1 back cushion cm 213

		B (ファブリック)	A (ファブリック)	E (ファブリック)	S (ファブリック)	L (ファブリック)	BETA (レザー)	ALFA GAMMA (レザー)	K (レザー)		
RA210TPS	213レフトターミナルソファ (バッククッション1個付)	2,066,900	2,121,900	2,185,700	2,271,500	2,400,200	3,149,300	3,336,300	4,086,500		
RA210TPD	213ライトターミナルソファ (バッククッション1個付)	2,066,900	2,121,900	2,185,700	2,271,500	2,400,200	3,149,300	3,336,300	4,086,500		
RA210TPS_S	213レフトターミナルソファ (ローラーバッククッション1個付)	2,094,400	2,153,800	2,220,900	2,311,100	2,445,300	3,209,800	3,403,400	4,174,500		
RA210TPD_S	213ライトターミナルソファ (ローラーバッククッション1個付)	2,094,400	2,153,800	2,220,900	2,311,100	2,445,300	3,209,800	3,403,400	4,174,500		
追加カバー											
RA210TPSRK	213レフトターミナルソファ (バッククッション1個付)	361,900	413,600	470,800	550,000	667,700	1,357,400	1,530,100	2,220,900		
RA210TPDRK	213ライトターミナルソファ (バッククッション1個付)	361,900	413,600	470,800	550,000	667,700	1,357,400	1,530,100	2,220,900		
RA210TPS_SRK	213レフトターミナルソファ (ローラーバッククッション1個付)	376,200	430,100	492,800	574,200	697,400	1,401,400	1,579,600	2,289,100		
RA210TPD_SRK	213ライトターミナルソファ (ローラーバッククッション1個付)	376,200	430,100	492,800	574,200	697,400	1,401,400	1,579,600	2,289,100		

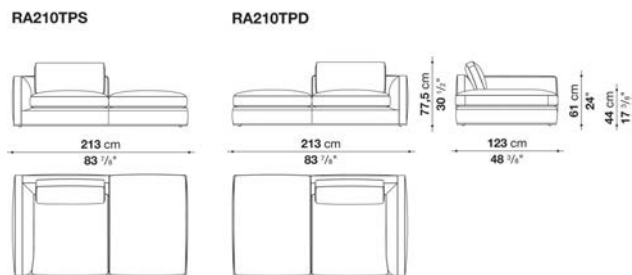

N.B. / 注意事項

脚部：ビューター塗装0259V、またはブラッククローム塗装アルミニウム0170Mよりお選びください。  
 バイピング：ファブリックの場合は、Bellanoまたは Bormioよりお選びください。(レザーの場合は、同色となります)

※レザーKランクは、KASIA,KOTOよりお選びください。

Left and right ottoman-terminal element with 1 back cushion cm 243

		B (ファブリック)	A (ファブリック)	E (ファブリック)	S (ファブリック)	L (ファブリック)	BETA (レザー)	ALFA GAMMA (レザー)	K (レザー)
RA240TPS	243レフトターミナルソファ (バッククッション1個付)	2,218,700	2,274,800	2,339,700	2,424,400	2,553,100	3,430,900	3,638,800	4,467,100
RA240TPD	243ライトターミナルソファ (バッククッション1個付)	2,218,700	2,274,800	2,339,700	2,424,400	2,553,100	3,430,900	3,638,800	4,467,100
RA240TPS_S	243レフトターミナルソファ (ローラーバッククッション1個付)	2,251,700	2,310,000	2,378,200	2,468,400	2,604,800	3,501,300	3,715,800	4,571,600
RA240TPD_S	243ライトターミナルソファ (ローラーバッククッション1個付)	2,251,700	2,310,000	2,378,200	2,468,400	2,604,800	3,501,300	3,715,800	4,571,600
追加カバー									
RA240TPSRK	243レフトターミナルソファ (バッククッション1個付)	369,600	421,300	480,700	559,900	677,600	1,485,000	1,675,300	2,437,600
RA240TPDRK	243ライトターミナルソファ (バッククッション1個付)	369,600	421,300	480,700	559,900	677,600	1,485,000	1,675,300	2,437,600
RA240TPS_SRK	243レフトターミナルソファ (ローラーバッククッション1個付)	385,000	438,900	501,600	586,300	710,600	1,535,600	1,732,500	2,519,000
RA240TPD_SRK	243ライトターミナルソファ (ローラーバッククッション1個付)	385,000	438,900	501,600	586,300	710,600	1,535,600	1,732,500	2,519,000

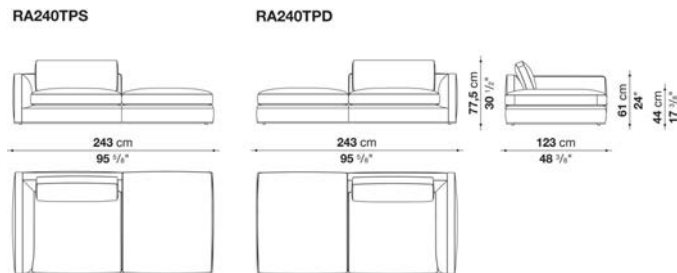

N.B. / 注意事項

脚部：ビューター塗装0259V、またはブラッククローム塗装アルミニウム0170Mよりお選びください。  
 バイピング：ファブリックの場合は、Bellanoまたは Bormioよりお選びください。(レザーの場合は、同色となります)

※レザーKランクは、KASIA,KOTOよりお選びください。

Left and right ottoman-terminal element with 1 back cushion cm 263

		B (ファブリック)	A (ファブリック)	E (ファブリック)	S (ファブリック)	L (ファブリック)	BETA (レザー)	ALFA GAMMA (レザー)	K (レザー)		
RA260TPS	263レフトターミナルソファ (バッククッション1個付)	2,368,300	2,431,000	2,501,400	2,597,100	2,739,000	3,643,200	3,864,300	4,742,100		
RA260TPD	263ライトターミナルソファ (バッククッション1個付)	2,368,300	2,431,000	2,501,400	2,597,100	2,739,000	3,643,200	3,864,300	4,742,100		
RA260TPS_S	263レフトターミナルソファ (ローラーバッククッション1個付)	2,402,400	2,468,400	2,543,200	2,643,300	2,792,900	3,721,300	3,947,900	4,858,700		
RA260TPD_S	263ライトターミナルソファ (ローラーバッククッション1個付)	2,402,400	2,468,400	2,543,200	2,643,300	2,792,900	3,721,300	3,947,900	4,858,700		
追加カバー											
RA260TPSRK	263レフトターミナルソファ (バッククッション1個付)	394,900	452,100	518,100	605,000	735,900	1,568,600	1,771,000	2,579,500		
RA260TPDRK	263ライトターミナルソファ (バッククッション1個付)	394,900	452,100	518,100	605,000	735,900	1,568,600	1,771,000	2,579,500		
RA260TPS_SRK	263レフトターミナルソファ (ローラーバッククッション1個付)	411,400	470,800	540,100	632,500	770,000	1,623,600	1,833,700	2,669,700		
RA260TPD_SRK	263ライトターミナルソファ (ローラーバッククッション1個付)	411,400	470,800	540,100	632,500	770,000	1,623,600	1,833,700	2,669,700		

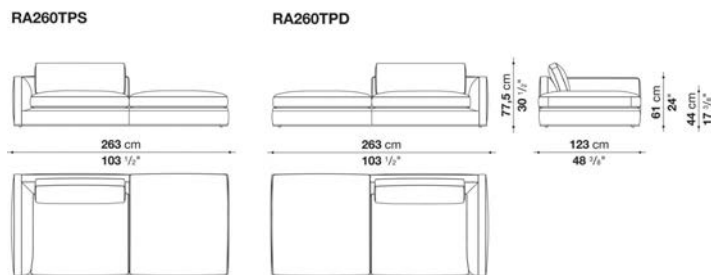

N.B. / 注意事項

脚部：ビューター塗装0259V、またはブラッククローム塗装アルミニウム0170Mよりお選びください。  
 バイピング：ファブリックの場合は、Bellanoまたは Bormioよりお選びください。(レザーの場合は、同色となります)

※レザーKランクは、KASIA,KOTOよりお選びください。

Chaise longue with 1 back cushion cm 213, one colour available

		B (ファブリック)	A (ファブリック)	E (ファブリック)	S (ファブリック)	L (ファブリック)	BETA (レザー)	ALFA GAMMA (レザー)	K (レザー)		
RA210LS	213レフトシェーズロング (バッククッション1個付)	2,112,000	2,169,200	2,234,100	2,322,100	2,451,900	3,250,500	3,446,300	4,232,800		
RA210LD	213ライトシェーズロング (バッククッション1個付)	2,112,000	2,169,200	2,234,100	2,322,100	2,451,900	3,250,500	3,446,300	4,232,800		
RA210LS_S	213レフトシェーズロング (ローラーバッククッション1個付)	2,139,500	2,198,900	2,268,200	2,359,500	2,497,000	3,309,900	3,512,300	4,323,000		
RA210LD_S	213ライトシェーズロング (ローラーバッククッション1個付)	2,139,500	2,198,900	2,268,200	2,359,500	2,497,000	3,309,900	3,512,300	4,323,000		
追加カバー											
RA210LSRK	213レフトシェーズロング (バッククッション1個付)	364,100	416,900	476,300	557,700	677,600	1,412,400	1,592,800	2,316,600		
RA210LDRK	213ライトシェーズロング (バッククッション1個付)	364,100	416,900	476,300	557,700	677,600	1,412,400	1,592,800	2,316,600		
RA210LS_SRK	213レフトシェーズロング (ローラーバッククッション1個付)	377,300	432,300	496,100	579,700	705,100	1,455,300	1,640,100	2,385,900		
RA210LD_SRK	213ライトシェーズロング (ローラーバッククッション1個付)	377,300	432,300	496,100	579,700	705,100	1,455,300	1,640,100	2,385,900		

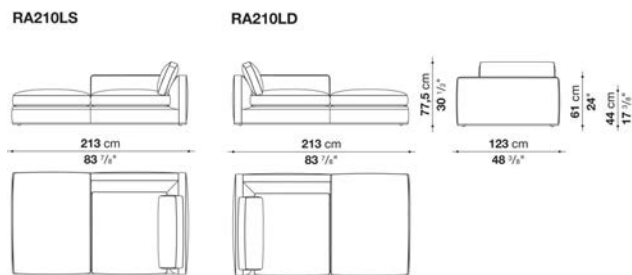

N.B. / 注意事項

脚部：ビューター塗装0259V、またはブラックローム塗装アルミニウム0170Mよりお選びください。  
 バイピング：ファブリックの場合は、Bellanoまたは Bormioよりお選びください。(レザーの場合は、同色となります)

※レザーKランクは、KASIA,KOTOよりお選びください。

Chaise longue with 1 back cushion cm 243, one colour available

		B (ファブリック)	A (ファブリック)	E (ファブリック)	S (ファブリック)	L (ファブリック)	BETA (レザー)	ALFA GAMMA (レザー)	K (レザー)		
RA240LS	243レフトシェーズロング (バッククッション1個付)	2,211,000	2,268,200	2,333,100	2,422,200	2,552,000	3,417,700	3,623,400	4,451,700		
RA240LD	243ライトシェーズロング (バッククッション1個付)	2,211,000	2,268,200	2,333,100	2,422,200	2,552,000	3,417,700	3,623,400	4,451,700		
RA240LS_S	243レフトシェーズロング (ローラーバッククッション1個付)	2,239,600	2,299,000	2,366,100	2,459,600	2,597,100	3,479,300	3,692,700	4,545,200		
RA240LD_S	243ライトシェーズロング (ローラーバッククッション1個付)	2,239,600	2,299,000	2,366,100	2,459,600	2,597,100	3,479,300	3,692,700	4,545,200		
追加カバー											
RA240LSRK	243レフトシェーズロング (バッククッション1個付)	370,700	422,400	482,900	563,200	684,200	1,479,500	1,670,900	2,431,000		
RA240LDRK	243ライトシェーズロング (バッククッション1個付)	370,700	422,400	482,900	563,200	684,200	1,479,500	1,670,900	2,431,000		
RA240LS_SRK	243レフトシェーズロング (ローラーバッククッション1個付)	383,900	438,900	501,600	586,300	711,700	1,603,800	1,721,500	2,504,700		
RA240LD_SRK	243ライトシェーズロング (ローラーバッククッション1個付)	383,900	438,900	501,600	586,300	711,700	1,603,800	1,721,500	2,504,700		

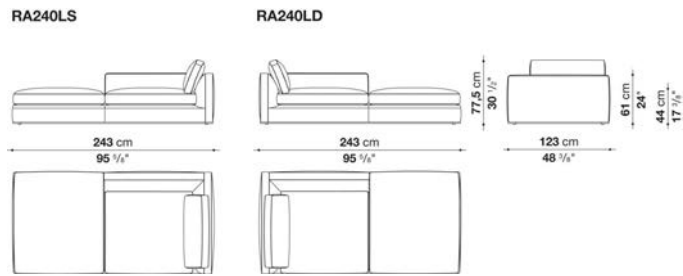

N.B. / 注意事項

脚部：ビューター塗装0259V、またはブラッククローム塗装アルミニウム0170Mよりお選びください。  
 バイピング：ファブリックの場合は、Bellanoまたは Bormioよりお選びください。(レザーの場合は、同色となります)

※レザーKランクは、KASIA,KOTOよりお選びください。

Chaise longue with 1 back cushion cm 263, one colour available

		B (ファブリック)	A (ファブリック)	E (ファブリック)	S (ファブリック)	L (ファブリック)	BETA (レザー)	ALFA GAMMA (レザー)	K (レザー)		
RA260LS	263レフトシェーズロング (バッククッション1個付)	2,345,200	2,406,800	2,476,100	2,569,600	2,709,300	3,610,200	3,826,900	4,697,000		
RA260LD	263ライトシェーズロング (バッククッション1個付)	2,345,200	2,406,800	2,476,100	2,569,600	2,709,300	3,610,200	3,826,900	4,697,000		
RA260LS_S	263レフトシェーズロング (ローラーバッククッション1個付)	2,368,300	2,431,000	2,501,400	2,596,000	2,736,800	3,671,800	3,896,200	4,790,500		
RA260LD_S	263ライトシェーズロング (ローラーバッククッション1個付)	2,368,300	2,431,000	2,501,400	2,596,000	2,736,800	3,671,800	3,896,200	4,790,500		
追加カバー											
RA260LSRK	263レフトシェーズロング (バッククッション1個付)	388,300	444,400	508,200	595,100	723,800	1,551,000	1,751,200	2,552,000		
RA260LDRK	263ライトシェーズロング (バッククッション1個付)	388,300	444,400	508,200	595,100	723,800	1,551,000	1,751,200	2,552,000		
RA260LS_SRK	263レフトシェーズロング (ローラーバッククッション1個付)	397,100	454,300	519,200	606,100	737,000	1,596,100	1,802,900	2,625,700		
RA260LD_SRK	263ライトシェーズロング (ローラーバッククッション1個付)	397,100	454,300	519,200	606,100	737,000	1,596,100	1,802,900	2,625,700		

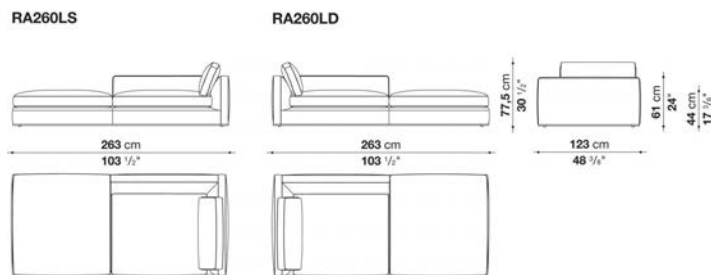

N.B. / 注意事項

脚部：ビューター塗装0259V、またはブラックローム塗装アルミニウム0170Mよりお選びください。  
 バイピング：ファブリックの場合は、Bellanoまたは Bormioよりお選びください。(レザーの場合は、同色となります)

※レザーKランクは、KASIA,KOTOよりお選びください。

Ottoman cm 88, one colour available

		B (ファブリック)	A (ファブリック)	E (ファブリック)	S (ファブリック)	L (ファブリック)	BETA (レザー)	ALFA GAMMA (レザー)	K (レザー)		
RA85P	88オットマン	971,300	991,100	1,013,100	1,042,800	1,087,900	1,344,200	1,409,100	1,667,600		
追加カバー											
RA85PRK	88オットマン	122,100	138,600	160,600	188,100	228,800	465,300	524,700	763,400		

RA85P

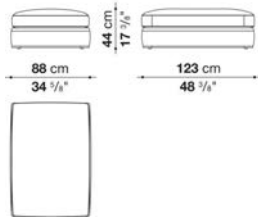

N.B. / 注意事項

脚部：ビューター塗装0259V、またはブラッククローム塗装アルミニウム0170Mよりお選びください。  
 バイピング：ファブリックの場合は、Bellanoまたは Bormioよりお選びください。(レザーの場合は、同色となります)  
 ※レザーKランクは、KASIA,KOTOよりお選びください。

Ottoman cm 103, one colour available

		B (ファブリック)	A (ファブリック)	E (ファブリック)	S (ファブリック)	L (ファブリック)	BETA (レザー)	ALFA GAMMA (レザー)	K (レザー)		
RA100P	103オットマン	1,086,800	1,112,100	1,142,900	1,183,600	1,243,000	1,486,100	1,557,600	1,845,800		
追加カバー											
RA100PRK	103オットマン	144,100	168,300	195,800	233,200	288,200	511,500	578,600	843,700		

RA100P

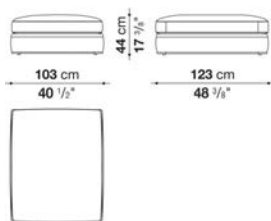

N.B. / 注意事項

脚部：ビューター塗装0259V、またはブラッククローム塗装アルミニウム0170Mよりお選びください。  
 バイピング：ファブリックの場合は、Bellanoまたは Bormioよりお選びください。(レザーの場合は、同色となります)  
 ※レザーKランクは、KASIA,KOTOよりお選びください。

Ottoman cm 193, one colour available

		B (ファブリック)	A (ファブリック)	E (ファブリック)	S (ファブリック)	L (ファブリック)	BETA (レザー)	ALFA GAMMA (レザー)	K (レザー)		
RA190P	193オットマン	1,654,400	1,695,100	1,741,300	1,802,900	1,896,400	2,349,600	2,473,900	2,965,600		
追加カバー											
RA190PRK	193オットマン	233,200	270,600	311,300	369,600	454,300	871,200	986,700	1,441,000		

RA190P

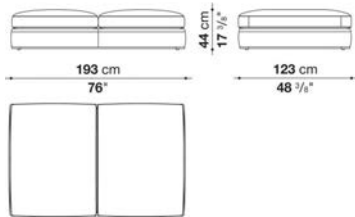

N.B. / 注意事項

脚部：ビューター塗装0259V、またはブラッククローム塗装アルミニウム0170Mよりお選びください。  
 バイピング：ファブリックの場合は、Bellanoまたは Bormioよりお選びください。（レザーの場合は、同色となります）  
 ※レザーKランクは、KASIA,KOTOよりお選びください。

Ottoman cm 223, one colour available

		B (ファブリック)	A (ファブリック)	E (ファブリック)	S (ファブリック)	L (ファブリック)	BETA (レザー)	ALFA GAMMA (レザー)	K (レザー)		
RA220P	223オットマン	1,789,700	1,830,400	1,877,700	1,940,400	2,032,800	2,580,600	2,718,100	3,269,200		
追加カバー											
RA220PRK	223オットマン	238,700	277,200	319,000	376,200	462,000	964,700	1,092,300	1,599,400		

RA220P

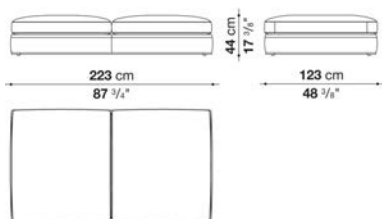

N.B. / 注意事項

脚部：ビューター塗装0259V、またはブラッククローム塗装アルミニウム0170Mよりお選びください。  
 バイピング：ファブリックの場合は、Bellanoまたは Bormioよりお選びください。（レザーの場合は、同色となります）  
 ※レザーKランクは、KASIA,KOTOよりお選びください。



Ottoman cm 243, one colour available

		B (ファブリック)	A (ファブリック)	E (ファブリック)	S (ファブリック)	L (ファブリック)	BETA (レザー)	ALFA GAMMA (レザー)	K (レザー)		
RA240P	243オットマン	1,930,500	1,974,500	2,022,900	2,090,000	2,187,900	2,767,600	2,913,900	3,500,200		
追加カバー											
RA240PRK	243オットマン	248,600	289,300	333,300	394,900	486,200	1,019,700	1,153,900	1,692,900		

RA240P

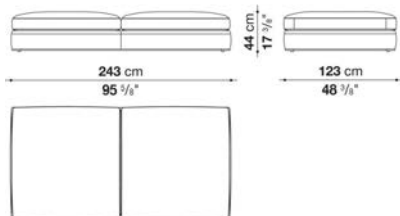

N.B. / 注意事項

脚部：ピューター塗装0259V、またはブラッククローム塗装アルミニウム0170Mよりお選びください。  
 パイピング：ファブリックの場合は、Bellanoまたは Bormioよりお選びください。（レザーの場合は、同色となります）

※レザーKランクは、KASIA,KOTOよりお選びください。

Optional cushions RICHARD : box style

		B (ファブリック)	A (ファブリック)	E (ファブリック)	S (ファブリック)	L (ファブリック)	M (ファブリック)	BETA (レザー)	ALFA GAMMA (レザー)	K (レザー)
RA38_38	オプションナルクッション38 x 38cm	39,600	44,000	48,400	57,200	68,200	81,400	81,400	92,400	101,200
RA48_48	オプションナルクッション 48 x 48cm	55,000	61,600	67,100	82,500	89,100	124,300	124,300	139,700	152,900
RA55_30	オプションナルクッション55 x 30cm	47,300	50,600	55,000	61,600	72,600	94,600	94,600	105,600	134,200
RA65C	オプションナルクッション 65 x 50cm	82,500	89,100	101,200	122,100	149,600	177,100	177,100	200,200	233,200
追加カバー										
RA38_38RK	オプションナルクッション38 x 38cm	29,700	33,000	36,300	44,000	53,900	68,200	68,200	79,200	88,000
RA48_48RK	オプションナルクッション 48 x 48cm	39,600	44,000	50,600	58,300	63,800	92,400	92,400	105,600	116,600
RA55_30RK	オプションナルクッション55 x 30cm	31,900	35,200	39,600	47,300	50,600	74,800	74,800	84,700	92,400
RA65CRK	オプションナルクッション 65 x 50cm	44,000	52,800	62,700	81,400	106,700	130,900	130,900	154,000	184,800



RA65C  
optional cushion cm 65 x 50



RA55\_30  
optional cushion cm 55 x 30



RA38\_38  
optional cushion cm 38 x 38



RA48\_48  
optional cushion cm 48 x 48

N.B. / 注意事項

※レザーランクは、KASIA,KOTOよりお選びください。



## TECHNICAL SPECIFICATIONS / 技術情報：

内部構造	鋼管及び成形鋼材
座面/背面/肘掛	Bayfit®(バイエル社製)低温成形発砲ポリウレタン ポリエステルファイバー
内部構造 (ソファベッド)	積層木材パネル
座面/背面充填材 (ソファベッド)	密度の異なる成形ポリウレタンの組合せ ポリエステルファイバーカバー
サポートフレーム	鋼材
脚部先端	熱可塑性プラスチック
表面張地	ファブリックまたは天然皮革

Sofa cm 250, available in one colour

		B (ファブリック)	A (ファブリック)	E (ファブリック)	S (ファブリック)	L (ファブリック)	BETA (レザー)	ALFA GAMMA (レザー)	K (レザー)		
SK250	250 ソファ	1,890,900	1,930,500	1,994,300	2,057,000	2,181,300	2,772,000	2,931,500	3,649,800		
追加カバー											
SK250RK	250 ソファ	289,300	324,500	383,900	443,300	556,600	1,100,000	1,247,400	1,907,400		

SK250

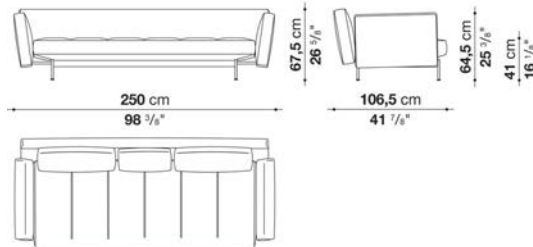

N.B. / 注意事項

脚部：ビューター塗装0259Vとなります。

- ※バッククッションのバイピングは、張地と同色となります。
- ※オプションにて、「SK75C」2個・「SK50C」1個・「SK48\_48」2個を追加されることをお勧めします。
- ※レザーKランクは、KASIA,KOTOよりお選びください。
- \*レザーの場合は、カバーリング仕様ではありません。

Sofa cm 310, available in one colour

		B (ファブリック)	A (ファブリック)	E (ファブリック)	S (ファブリック)	L (ファブリック)	BETA (レザー)	ALFA GAMMA (レザー)	K (レザー)		
SK310	310 ソファ	2,074,600	2,119,700	2,195,600	2,267,100	2,410,100	3,052,500	3,232,900	4,041,400		
追加カバー											
SK310RK	310 ソファ	331,100	372,900	441,100	508,200	640,200	1,232,000	1,397,000	2,140,600		

SK310

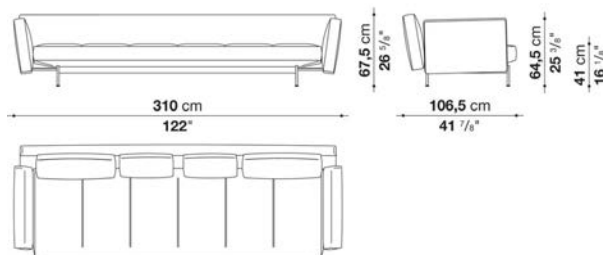

N.B. / 注意事項

脚部：ビューター塗装0259Vとなります。

- ※バッククッションのバイピングは、張地と同色となります。
- ※オプションにて、「SK75C」2個・「SK50C」2個・「SK48\_48」3個を追加されることをお勧めします。
- ※レザーKランクはKASIA,KOTOよりお選びください。
- \*レザーの場合は、カバーリング仕様ではありません。

Sofa with curved back cm 272, available in one colour

		B (ファブリック)	A (ファブリック)	E (ファブリック)	S (ファブリック)	L (ファブリック)	BETA (レザー)	ALFA GAMMA (レザー)	K (レザー)		
SK272C	272 カーブバックソファ	1,956,900	1,993,200	2,053,700	2,113,100	2,228,600	2,691,700	2,831,400	3,456,200		
追加カバー											
SK272CRK	272 カーブバックソファ	270,600	302,500	357,500	411,400	518,100	944,900	1,073,600	1,647,800		

SK272C

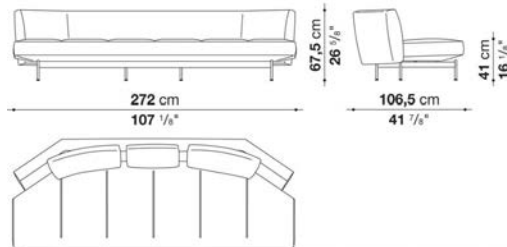

N.B. / 注意事項

脚部：ビューター塗装0259Vとなります。

- ※バッククッションのバイピングは、張地と同色となります。
- ※オプションにて、「SK75C」2個・「SK50C」1個・「SK48\_48」2個を追加されることをお勧めします。
- ※レザーランクはKORA,KASIA,KOTOよりお選びください。
- \*レザーの場合は、カバーリング仕様ではありません。

Left and right sofa with curved back cm 231, available in one colour

		B (ファブリック)	A (ファブリック)	E (ファブリック)	S (ファブリック)	L (ファブリック)	BETA (レザー)	ALFA GAMMA (レザー)	K (レザー)		
SK231CS	231 レフトカーブバックソファ	1,716,000	1,749,000	1,804,000	1,857,900	1,963,500	2,436,500	2,569,600	3,163,600		
SK231CD	231 ライトカーブバックソファ	1,716,000	1,749,000	1,804,000	1,857,900	1,963,500	2,436,500	2,569,600	3,163,600		
追加カバー											
SK231CSRK	231 レフトカーブバックソファ	253,000	283,800	333,300	382,800	480,700	916,300	1,038,400	1,585,100		
SK231CDRK	231 ライトカーブバックソファ	253,000	283,800	333,300	382,800	480,700	916,300	1,038,400	1,585,100		

SK231CS

SK231CD

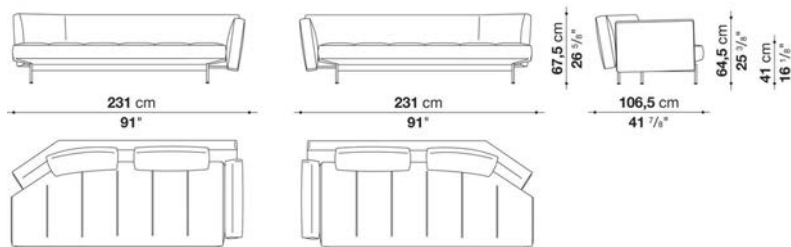

N.B. / 注意事項

脚部：ビューター塗装0259Vとなります。

- ※バッククッションのバイピングは、張地と同色となります。
- ※オプションにて、「SK75C」2個・「SK48\_48」2個を追加されることをお勧めします。
- ※レザーランクはKORA,KASIA,KOTOよりお選びください。
- \*レザーの場合は、カバーリング仕様ではありません。

Left and right terminal element cm 196, available in one colour

		B (ファブリック)	A (ファブリック)	E (ファブリック)	S (ファブリック)	L (ファブリック)	BETA (レザー)	ALFA GAMMA (レザー)	K (レザー)
SK196TS	196 レフトアームソファ	1,635,700	1,664,300	1,713,800	1,762,200	1,856,800	2,270,400	2,387,000	2,909,500
SK196TD	196 ライトアームソファ	1,635,700	1,664,300	1,713,800	1,762,200	1,856,800	2,270,400	2,387,000	2,909,500
追加カバー									
SK196TSRK	196 レフトアームソファ	229,900	257,400	302,500	346,500	434,500	814,000	921,800	1,402,500
SK196TDRK	196 ライトアームソファ	229,900	257,400	302,500	346,500	434,500	814,000	921,800	1,402,500

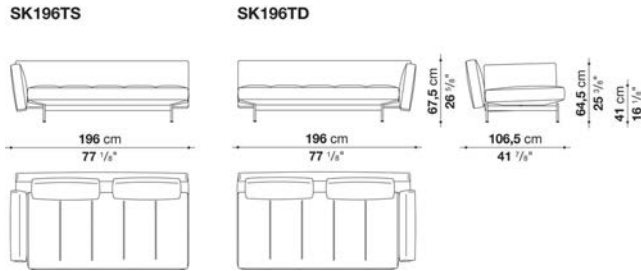

N.B. / 注意事項

脚部：ビューター塗装0259Vとなります。

- ※バッククッションのバイピングは、張地と同色となります。
- ※オプションにて、「SK75C」2個・「SK48\_48」2個を追加されることをお勧めします。
- ※レザーランクはKORA,KASIA,KOTOよりお選びください。
- \* レザーの場合は、カバーリング仕様ではありません。

Left and right terminal element cm 231, available in one colour

		B (ファブリック)	A (ファブリック)	E (ファブリック)	S (ファブリック)	L (ファブリック)	BETA (レザー)	ALFA GAMMA (レザー)	K (レザー)
SK231TS	231 レフトアームソファ	1,718,200	1,751,200	1,807,300	1,862,300	1,969,000	2,445,300	2,580,600	3,183,400
SK231TD	231 ライトアームソファ	1,718,200	1,751,200	1,807,300	1,862,300	1,969,000	2,445,300	2,580,600	3,183,400
追加カバー									
SK231TSRK	231 レフトアームソファ	254,100	284,900	335,500	386,100	484,000	922,900	1,048,300	1,602,700
SK231TDRK	231 ライトアームソファ	254,100	284,900	335,500	386,100	484,000	922,900	1,048,300	1,602,700

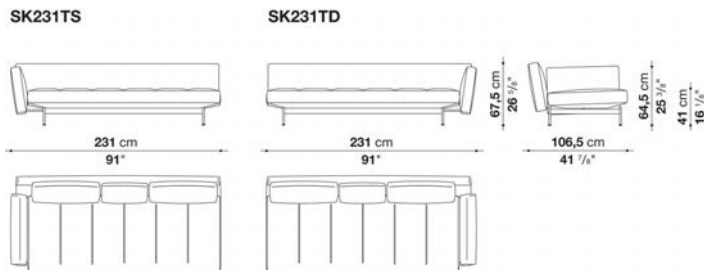

N.B. / 注意事項

脚部：ビューター塗装0259Vとなります。

- ※バッククッションのバイピングは、張地と同色となります。
- ※オプションにて、「SK75C」2個・「SK50C」1個・「SK48\_48」2個を追加されることをお勧めします。
- ※レザーランクはKORA,KASIA,KOTOよりお選びください。
- \* レザーの場合は、カバーリング仕様ではありません。

Left and right terminal element with short back cm 231, available in one colour

		B (ファブリック)	A (ファブリック)	E (ファブリック)	S (ファブリック)	L (ファブリック)	BETA (レザー)	ALFA GAMMA (レザー)	K (レザー)
SK231TAS	231 レフトアームショートバックソファ	1,672,000	1,703,900	1,753,400	1,802,900	1,900,800	2,311,100	2,431,000	2,963,400
SK231TAD	231 ライトアームショートバックソファ	1,672,000	1,703,900	1,753,400	1,802,900	1,900,800	2,311,100	2,431,000	2,963,400
追加カバー									
SK231TASRK	231 レフトアームショートバックソファ	240,900	269,500	315,700	359,700	449,900	829,400	938,300	1,428,900
SK231TADRK	231 ライトアームショートバックソファ	240,900	269,500	315,700	359,700	449,900	829,400	938,300	1,428,900

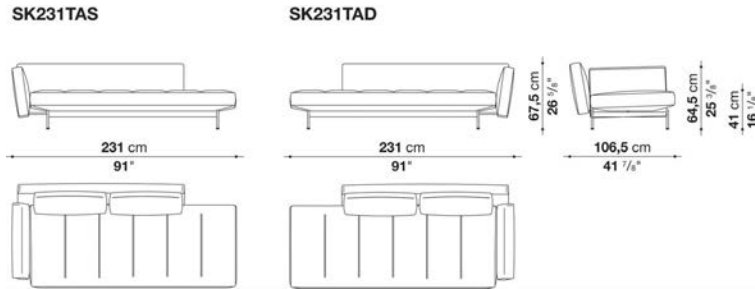

N.B. / 注意事項

脚部：ビューター塗装0259Vとなります。

- ※バッククッションのバイピングは、張地と同色となります。
- ※オプションにて、「SK75C」2個・「SK48\_48」2個を追加されることをお勧めします。
- ※レザーランクはKORA,KASIA,KOTOよりお選びください。
- \*レザーの場合は、カバーリング仕様ではありません。

Left and right terminal element with curved back cm 177, available in one colour

		B (ファブリック)	A (ファブリック)	E (ファブリック)	S (ファブリック)	L (ファブリック)	BETA (レザー)	ALFA GAMMA (レザー)	K (レザー)
SK177TCS	177 レフトカーブバックターミナルソファ	1,458,600	1,482,800	1,523,500	1,562,000	1,637,900	1,951,400	2,043,800	2,455,200
SK177TCD	177 ライトカーブバックターミナルソファ	1,458,600	1,482,800	1,523,500	1,562,000	1,637,900	1,951,400	2,043,800	2,455,200
追加カバー									
SK177TCSRK	177 レフトカーブバックターミナルソファ	193,600	216,700	253,000	289,300	359,700	647,900	731,500	1,111,000
SK177TCDRK	177 ライトカーブバックターミナルソファ	193,600	216,700	253,000	289,300	359,700	647,900	731,500	1,111,000

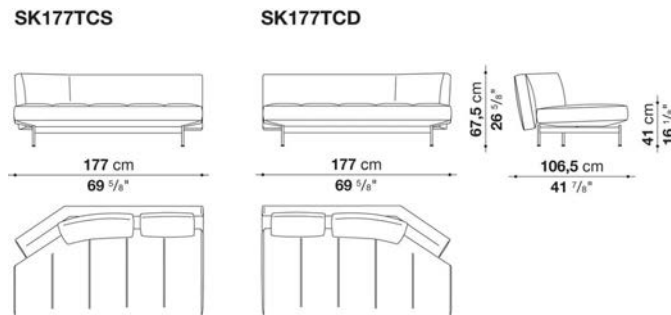

N.B. / 注意事項

脚部：ビューター塗装0259Vとなります。

- ※バッククッションのバイピングは、張地と同色となります。
- ※オプションにて、「SK75C」1個・「SK50C」1個・「SK48\_48」2個を追加されることをお勧めします。
- ※レザーランクはKORA,KASIA,KOTOよりお選びください。
- \*レザーの場合は、カバーリング仕様ではありません。

Left and right chaise longue

		B (ファブリック)	A (ファブリック)	E (ファブリック)	S (ファブリック)	L (ファブリック)	BETA (レザー)	ALFA GAMMA (レザー)	K (レザー)		
SK153LS	153 レフトカーブバックシェーズロング	1,266,100	1,284,800	1,316,700	1,348,600	1,410,200	1,662,100	1,736,900	2,068,000		
SK153LD	153 ライトカーブバックシェーズロング	1,266,100	1,284,800	1,316,700	1,348,600	1,410,200	1,662,100	1,736,900	2,068,000		
追加カバー											
SK153LSRK	153 レフトカーブバックシェーズロング	158,400	176,000	205,700	234,300	291,500	523,600	591,800	896,500		
SK153LDRK	153 ライトカーブバックシェーズロング	158,400	176,000	205,700	234,300	291,500	523,600	591,800	896,500		

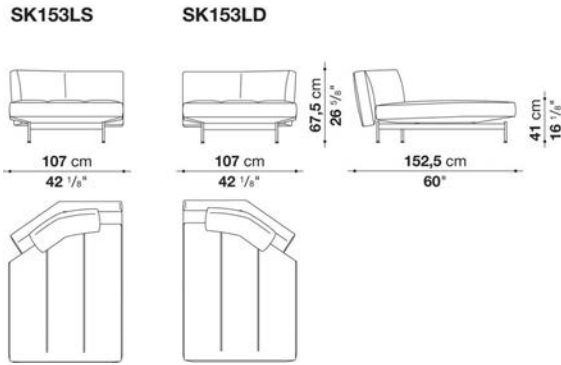

N.B. / 注意事項

脚部：ビューター塗装0259Vとなります。

- ※バッククッションのバイピングは、張地と同色となります。
- ※オプションにて、「SK75C」1個・「SK48\_48」1個を追加されることをお勧めします。
- ※レザーKランクはKORA,KASIA,KOTOよりお選びください。
- \*レザーの場合は、カバーリング仕様ではありません。

Square ottoman cm 122, available in one colour

		B (ファブリック)	A (ファブリック)	E (ファブリック)	S (ファブリック)	L (ファブリック)	BETA (レザー)	ALFA GAMMA (レザー)	K (レザー)		
SK122PQ	122 オットマン	948,200	960,300	981,200	1,002,100	1,041,700	1,173,700	1,214,400	1,397,000		
追加カバー											
SK122PQRK	122 オットマン	81,400	92,400	112,200	129,800	167,200	289,300	326,700	495,000		

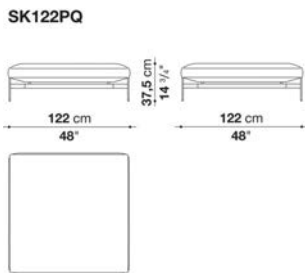

N.B. / 注意事項

脚部：ビューター塗装0259Vとなります。

- ※レザーKランクはKORA,KASIA,KOTOよりお選びください。
- \*レザーの場合は、カバーリング仕様ではありません。



Optional cushions SAKé : box style

		B (ファブリック)	A (ファブリック)	E (ファブリック)	S (ファブリック)	L (ファブリック)	BETA (レザー)	ALFA GAMMA (レザー)	K (レザー)		
SK48_48	オプションナルクッション 48×48cm	41,800	44,000	50,600	55,000	66,000	99,000	107,800	152,900		
SK50C	バッククッション 50×48cm	93,500	99,000	107,800	116,600	135,300	160,600	173,800	231,000		
SK75C	バッククッション 75×48cm	117,700	124,300	135,300	145,200	167,200	215,600	233,200	311,300		
追加カバー											
SK48_48RK	オプションナルクッション 48×48cm	24,200	27,500	33,000	37,400	47,300	80,300	89,100	130,900		
SK50CRK	バッククッション 50×48cm	44,000	49,500	58,300	67,100	83,600	107,800	121,000	176,000		
SK75CRK	バッククッション 75×48cm	52,800	58,300	68,200	79,200	99,000	145,200	162,800	239,800		

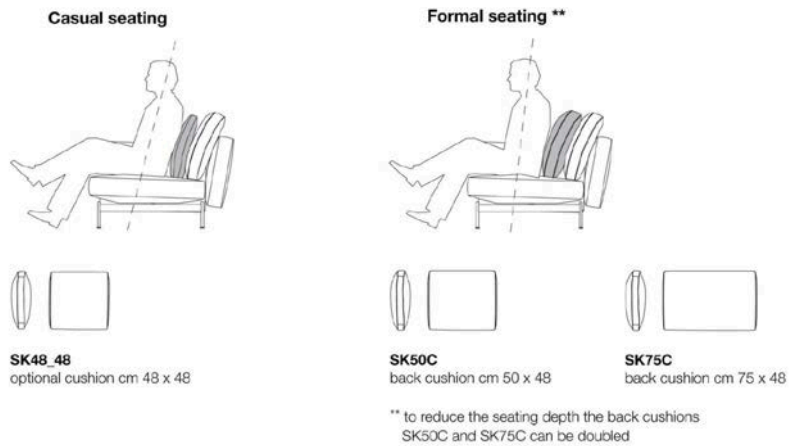

N.B. / 注意事項

※オプションナルクッションの内部充填材は羽毛とポリエステルファイバーとなります。  
※レザーランクはKORA,KASIA,KOTOよりお選びください。

Sofa bed with left and right armrest cm 225, available in one colour

		B (ファブリック)	A (ファブリック)	E (ファブリック)	S (ファブリック)	L (ファブリック)	BETA (レザー)	ALFA GAMMA (レザー)	K (レザー)		
LSK223S	223 レフトアームソファベッド	1,736,900	1,764,400	1,810,600	1,854,600	1,941,500	2,295,700	2,395,800	2,844,600		
LSK223D	223 ライトアームソファベッド	1,736,900	1,764,400	1,810,600	1,854,600	1,941,500	2,295,700	2,395,800	2,844,600		
SK90C	バッククッション 90×48cm	134,200	141,900	156,200	168,300	193,600	246,400	266,200	359,700		
追加カバー											
LSK223SRK	223 レフトアームソファベッド	161,700	188,100	229,900	270,600	350,900	676,500	768,900	1,180,300		
LSK223DRK	223 ライトアームソファベッド	161,700	188,100	229,900	270,600	350,900	676,500	768,900	1,180,300		
SK90CRK	バッククッション 90×48cm	60,500	68,200	81,400	93,500	117,700	168,300	188,100	278,300		

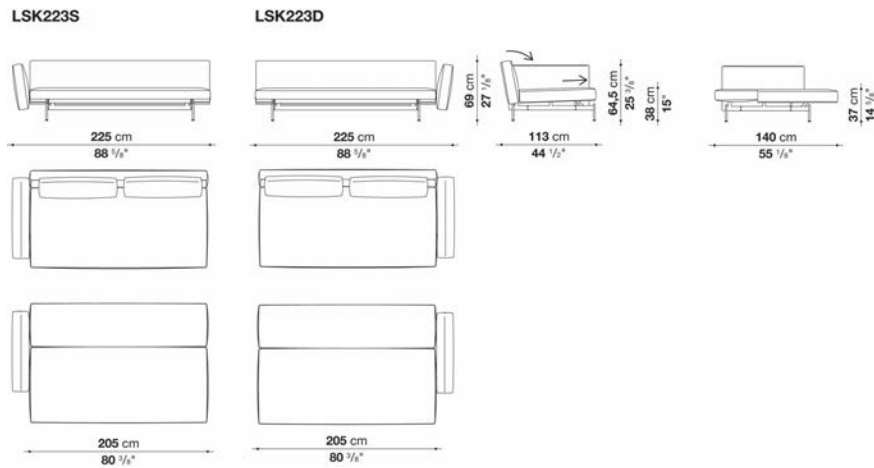

N.B. / 注意事項

脚部：ビューター塗装0259Vとなります。

- ※バッククッションのバイピングは、張地と同色となります。
- ※オプションにて、「SK90C」2個・「SK48\_48」1個を追加されることをお勧めします。
- ※レザーKランクはKORA,KASIA,KOTOよりお選びください。
- \* レザーの場合は、カバーリング仕様ではありません。

Sofa bed with armrests cm 245, available in one colour

		B (ファブリック)	A (ファブリック)	E (ファブリック)	S (ファブリック)	L (ファブリック)	BETA (レザー)	ALFA GAMMA (レザー)	K (レザー)		
LSK245	245 ソファベッド	1,878,800	1,909,600	1,962,400	2,013,000	2,113,100	2,538,800	2,656,500	3,183,400		
追加カバー											
LSK245RK	245 ソファベッド	189,200	217,800	266,200	312,400	405,900	797,500	906,400	1,390,400		

LSK245

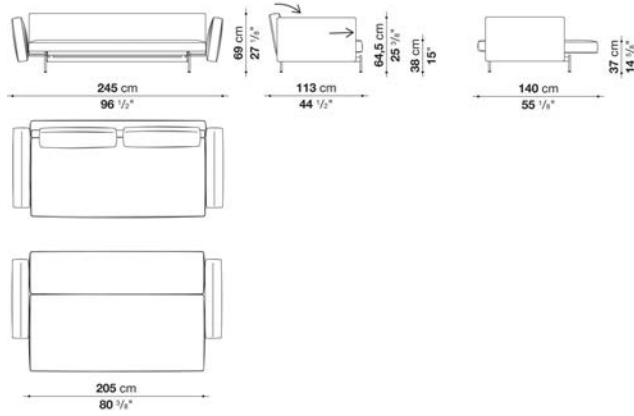

N.B. / 注意事項

脚部：ビューター塗装0259Vとなります。

- ※バッククッションのバイピングは、張地と同色となります。
- ※オプションにて、「SK90C」2個・「SK48\_48」1個を追加されることをお勧めします。
- ※レザーランクはKORA,KASIA,KOTOよりお選びください。
- \* レザーの場合は、カバーリング仕様ではありません。

Optionals available for sofa bed SAKé

		B (ファブリック)	A (ファブリック)						
LSK_M	ベッドパット (206×140cm)			124,300					
LSK_F	ソファベッド用シート (206×140cm)	88,000	105,600						



TECHNICAL SPECIFICATIONS / 技術情報：

内部シェル構造	硬質ポリウレタン
内部シェル構造充填材	Bayfit®(バイエル社製)低温成形発泡ポリウレタン
サポートフレーム	マット塗装鋼管
外部シェル構造	グロス塗装 硬質ポリウレタン
プレーンカラー	アンスラサイト
脚部先端	熱可塑性プラスチック
表面張地	天然皮革 (推奨素材のみ)

Day bed cm 203

		ALFA GAMMA (レザー)							
LT1	デイベッド	2,591,600							

LT1

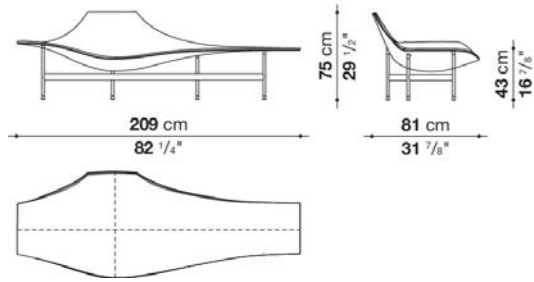

N.B. / 注意事項

シェル：グロッシープラスチックとなります。  
 脚部：スチールメタルにマット塗装となります。  
 シートカバー：レザー(GAMMA)となり、次の組み合わせとなります。  
 シェル・ フレーム アンスラサイト色09907×シートカバーGAMMA141となります。



---

TECHNICAL SPECIFICATIONS / 技術情報 :

内部構造	鋼管及び成形鋼材
内部構造充填材	Bayfit®(バイエル社製)低温成形発泡ポリウレタン ポリエステルファイバーカバー
脚部	ブラック熱可塑性プラスチック
表面張地	ファブリックまたは天然皮革

## Examples of compositions

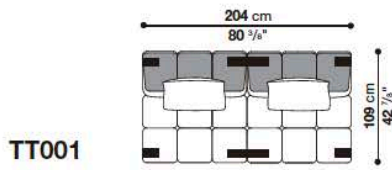

Quantity	Code
2	T102C_3
4	single foot T1
2	double foot T2

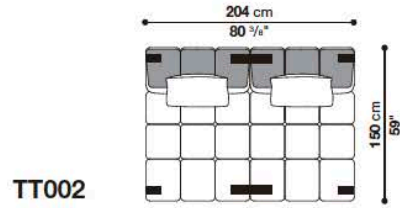

Quantity	Code
2	T102C_4
4	single foot T1
2	double foot T2

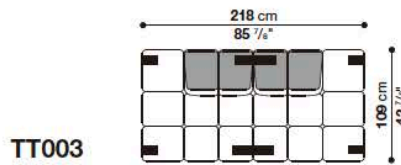

Quantity	Code
1	T109TPD_3
1	T109TPS_3
4	single foot T1
2	double foot T2

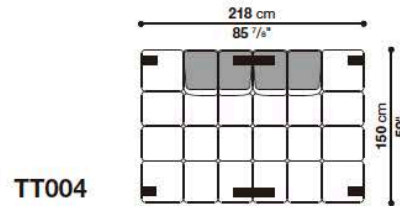

Quantity	Code
1	T109TPD_4
1	T109TPS_4
4	single foot T1
2	double foot T2

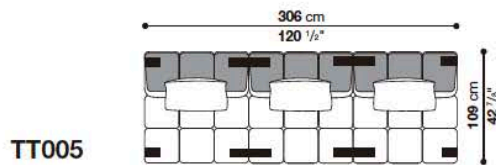

Quantity	Code
3	T102C_3
4	single foot T1
4	double foot T2

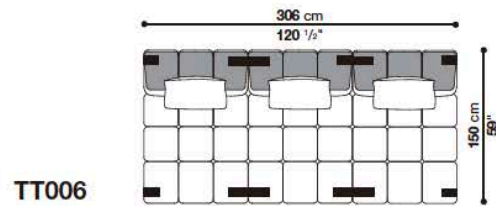

Quantity	Code
3	T102C_4
4	single foot T1
4	double foot T2

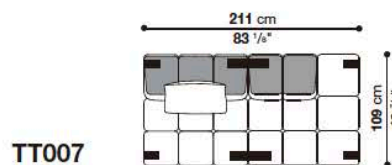

Quantity	Code
1	T102C_3
1	T109TPS_3
4	single foot T1
2	double foot T2

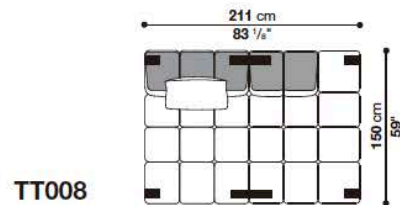

Quantity	Code
1	T102C_4
1	T109TPS_4
4	single foot T1
2	double foot T2

## Examples of compositions

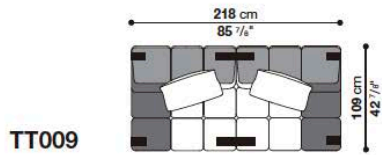

TT009

Quantity	Code
1	T109BS_3
1	T109BD_3
4	single foot T1
2	double foot T2

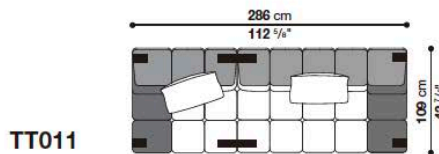

TT011

Quantity	Code
1	T109BS_3
1	T177BD_3
4	single foot T1
2	double foot T2

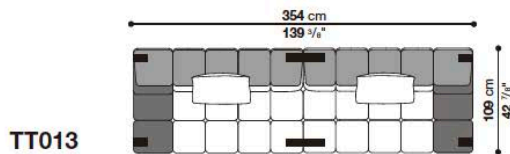

TT013

Quantity	Code
1	T177BS_3
1	T177BD_3
4	single foot T1
2	double foot T2

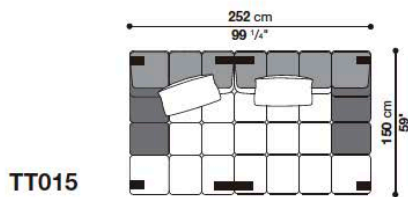

TT015

Quantity	Code
1	T109BS_4
1	T143BD_4
4	single foot T1
2	double foot T2

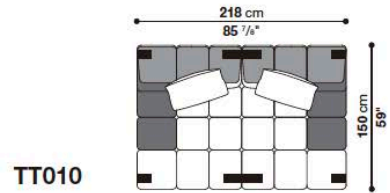

TT010

Quantity	Code
1	T109BS_4
1	T109BD_4
4	single foot T1
2	double foot T2

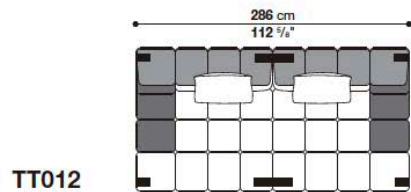

TT012

Quantity	Code
1	T143BS_4
1	T143BD_4
4	single foot T1
2	double foot T2

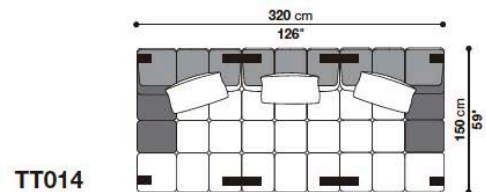

TT014

Quantity	Code
1	T109BS_4
1	T102C_4
1	T109BD_4
4	single foot T1
4	double foot T2



## Examples of compositions

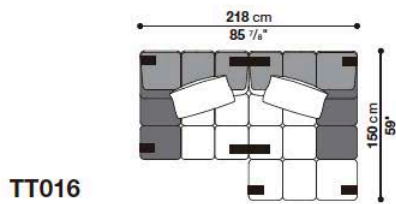

Quantity	Code
1	T109BS_3
1	T109BD_4
5	single foot T1
2	double foot T2

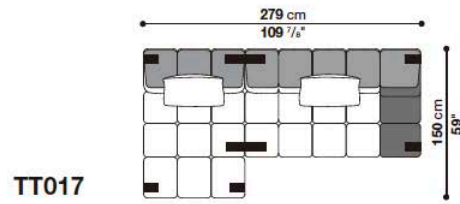

Quantity	Code
1	T102C_4
1	T177BD_3
5	single foot T1
2	double foot T2

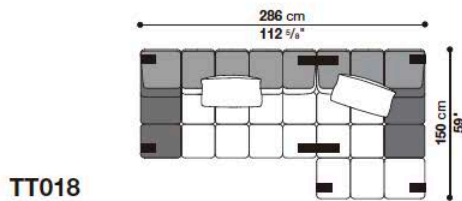

Quantity	Code
1	T177BS_3
1	T109BD_4
5	single foot T1
2	double foot T2

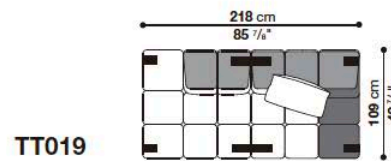

Quantity	Code
1	T109TPD_3
1	T109BD_3
5	single foot T1
2	double foot T2

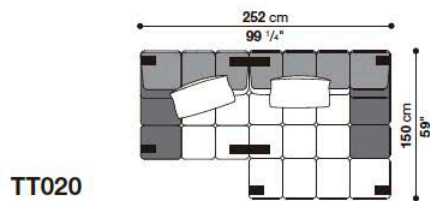

Quantity	Code
1	T109BS_3
1	T143BD_4
5	single foot T1
2	double foot T2

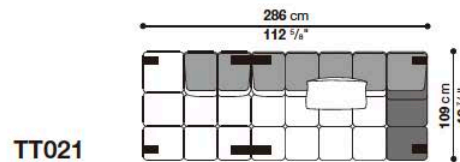

Quantity	Code
1	T109TPD_3
1	T177BD_3
4	single foot T1
2	double foot T2

## Examples of compositions

TT022

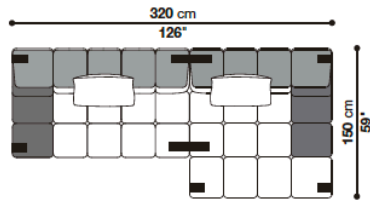

Quantity	Code
1	T177BS_3
1	T143BD_4
5	single foot T1
2	double foot T2

TT023

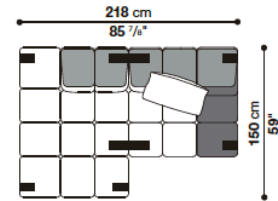

Quantity	Code
1	T109TPD_4
1	T109BD_3
5	single foot T1
2	double foot T2

TT024

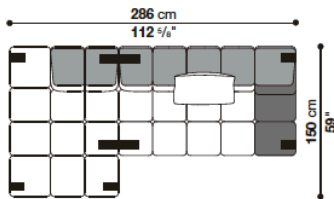

Quantity	Code
1	T109TPD_4
1	T177BD_3
5	single foot T1
2	double foot T2

TT025

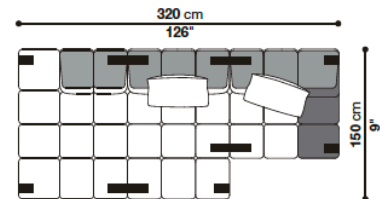

Quantity	Code
1	T109TPD_4
1	T102C_4
1	T109BD_3
5	single foot T1
4	double foot T2

TT026

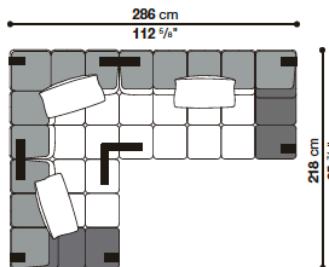

Quantity	Code
1	T109BS_3
1	T109_3S
1	T177BD_3
5	single foot T1
2	double foot T2
1	triple foot T3

TT027

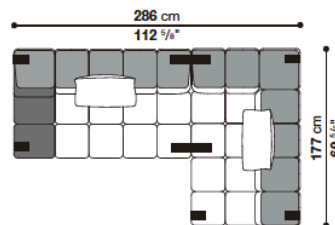

Quantity	Code
1	T177BS_3
1	T177AS_3
5	single foot T1
2	double foot T2

## Examples of compositions

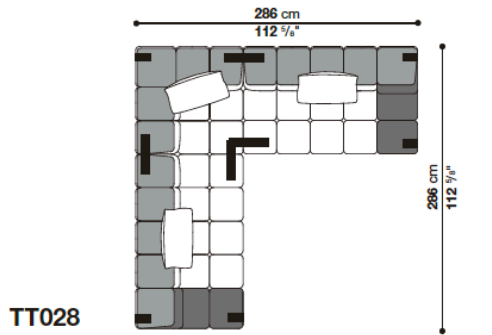

Quantity	Code
1	T177BS_3
1	T109_3S
1	T177BD_3
5	single foot T1
2	double foot T2
1	triple foot T3

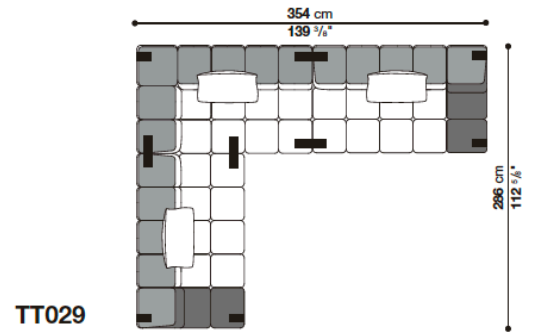

Quantity	Code
1	T177BS_3
1	T177AS_3
1	T177BD_3
5	single foot T1
4	double foot T2

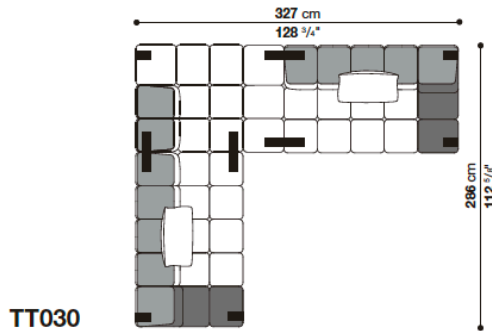

Quantity	Code
1	T177BS_3
1	T109TPS_4
1	T177BD_3
5	single foot T1
4	double foot T2

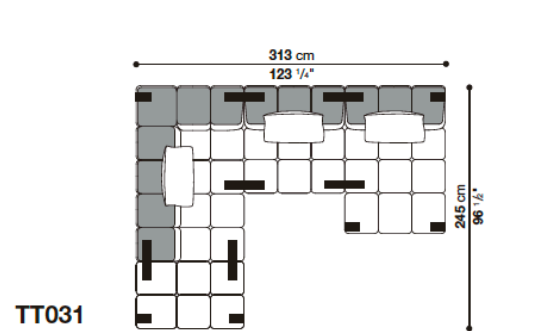

Quantity	Code
1	T109P_2
1	T177AD_3
1	T102C_3
1	T102C_4
6	single foot T1
6	double foot T2

Examples of compositions

TT032

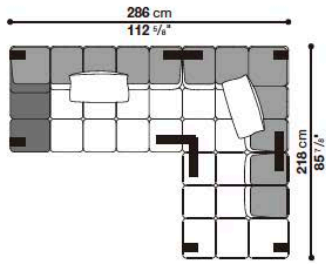

Quantity	Code
1	T177BS_3
1	T109_3D
1	T109TPS_3
5	single foot T1
2	double foot T2
1	triple foot T3

TT033

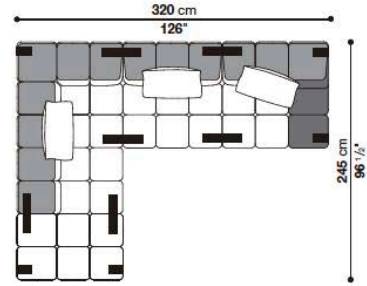

Quantity	Code
1	T109P_2
1	T177AD_3
1	T102C_3
1	T109BD_3
5	single foot T1
6	double foot T2

TT034

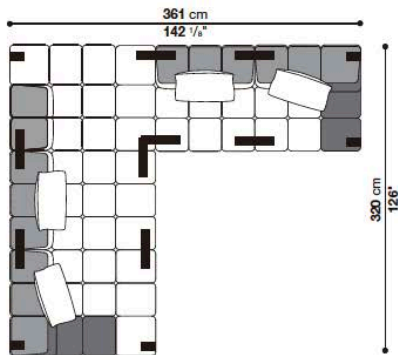

Quantity	Code
1	T109BS_4
1	T102C_4
1	T109TPS_4
1	T102C_3
1	T109BD_3
5	single foot T1
6	double foot T2
1	triple foot T3

TT035

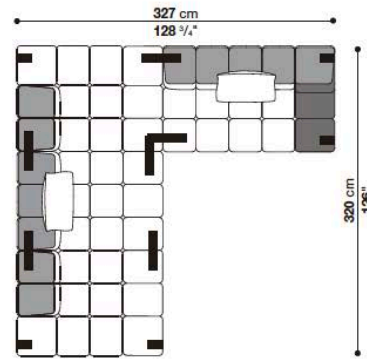

Quantity	Code
1	T109TPD_4
1	T102C_4
1	T109TPS_4
1	T177BD_3
5	single foot T1
4	double foot T2
1	triple foot T3

TT036

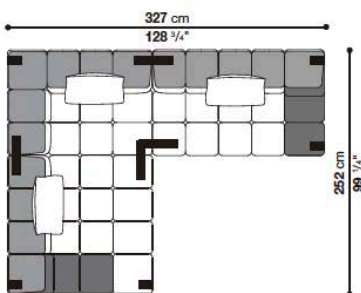

Quantity	Code
1	T143BS_4
1	T109_4D
1	T177BD_3
5	single foot T1
2	double foot T2
1	triple foot T3

## Central element cm 102

		B (ファブリック)	A (ファブリック)	E (ファブリック)	S (ファブリック)	L (ファブリック)	M (ファブリック)	BETA (レザー)	ALFA GAMMA (レザー)	K (レザー)
T102C_3	中間部エレメント	782,100	796,400	839,300	877,800	949,300	1,337,600	1,337,600	1,519,100	1,841,400
追加カバー										
T102C_3RK	中間部エレメント	226,600	239,800	272,800	304,700	364,100	783,200			

## T102C\_3

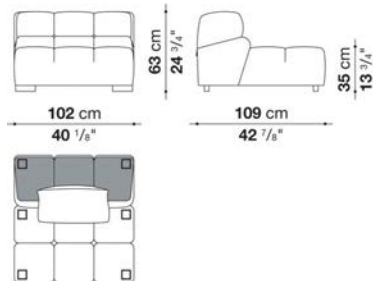

## N.B. / 注意事項

脚部:ブラック色プラスチックとなります。

\* レザーの場合は、カバーリング仕様ではありません。

\* クッションは含まれておりません。

※カバーは2007年以前に製造された商品に装着できません。詳しくはお問い合わせください。

※レザーKランクは、KOTOよりお選びください。

## Central element cm 102

		B (ファブリック)	A (ファブリック)	E (ファブリック)	S (ファブリック)	L (ファブリック)	M (ファブリック)	BETA (レザー)	ALFA GAMMA (レザー)	K (レザー)
T102C_4	中間部エレメント	898,700	918,500	971,300	1,020,800	1,111,000	1,563,100	1,563,100	1,775,400	2,160,400
追加カバー										
T102C_4RK	中間部エレメント	275,000	291,500	334,400	376,200	449,900	939,400			

## T102C\_4

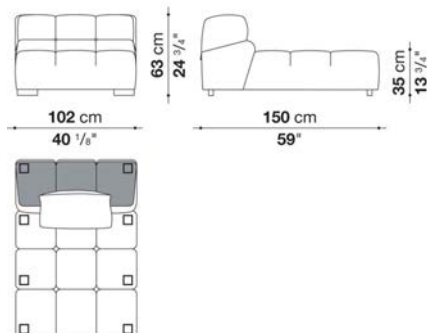

## N.B. / 注意事項

脚部:ブラック色プラスチックとなります。

\* レザーの場合は、カバーリング仕様ではありません。

\* クッションは含まれておりません。

※カバーは2007年以前に製造された商品に装着できません。詳しくはお問い合わせください。

※レザーKランクは、KOTOよりお選びください。

## Left and right terminal element with low armrest cm 109

		B (ファブリック)	A (ファブリック)	E (ファブリック)	S (ファブリック)	L (ファブリック)	M (ファブリック)	BETA (レザー)	ALFA GAMMA (レザー)	K (レザー)
T109BS_3	レフト端部エレメント、ローアームレスト	854,700	872,300	918,500	963,600	1,043,900	1,501,500	1,501,500	1,706,100	2,081,200
T109BD_3	ライト端部エレメント、ローアームレスト	854,700	872,300	918,500	963,600	1,043,900	1,501,500	1,501,500	1,706,100	2,081,200
追加カバー										
T109BS_3RK	レフト端部エレメント、ローアームレスト	258,500	271,700	311,300	346,500	413,600	904,200			
T109BD_3RK	ライト端部エレメント、ローアームレスト	258,500	271,700	311,300	346,500	413,600	904,200			

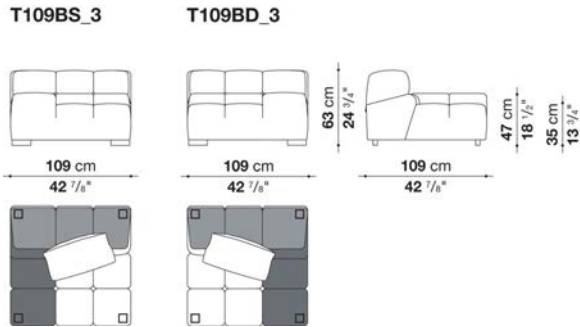

N.B. / 注意事項

脚部:ブラック色プラスチックとなります。

\* レザーの場合は、カバーリング仕様ではありません。

\* クッションは含まれておりません。

※カバーは2007年以前に製造された商品に装着できません。詳しくはお問い合わせください。

※レザーKランクは、KOTOよりお選びください。

## Left and right terminal element with low armrest cm 109

		B (ファブリック)	A (ファブリック)	E (ファブリック)	S (ファブリック)	L (ファブリック)	M (ファブリック)	BETA (レザー)	ALFA GAMMA (レザー)	K (レザー)
T109BS_4	レフト端部エレメント、ローアームレスト	964,700	984,500	1,037,300	1,087,900	1,179,200	1,699,500	1,699,500	1,930,500	2,351,800
T109BD_4	ライト端部エレメント、ローアームレスト	964,700	984,500	1,037,300	1,087,900	1,179,200	1,699,500	1,699,500	1,930,500	2,351,800
追加カバー										
T109BS_4RK	レフト端部エレメント、ローアームレスト	294,800	311,300	355,300	397,100	471,900	1,029,600			
T109BD_4RK	ライト端部エレメント、ローアームレスト	294,800	311,300	355,300	397,100	471,900	1,029,600			

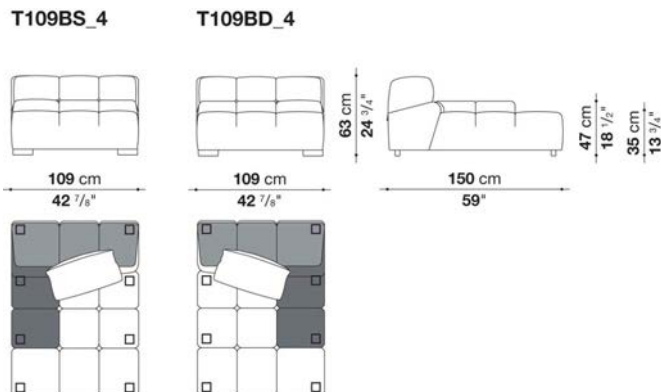

N.B. / 注意事項

脚部:ブラック色プラスチックとなります。

\* レザーの場合は、カバーリング仕様ではありません。

\* クッションは含まれておりません。

※カバーは2007年以前に製造された商品に装着できません。詳しくはお問い合わせください。

※レザーKランクは、KOTOよりお選びください。

## Left and right terminal element with low armrest cm 143

		B (ファブリック)	A (ファブリック)	E (ファブリック)	S (ファブリック)	L (ファブリック)	M (ファブリック)	BETA (レザー)	ALFA GAMMA (レザー)	K (レザー)
T143BS_4	レフト端部エレメント、ローアームレスト	1,147,300	1,172,600	1,236,400	1,300,200	1,412,400	2,044,900	2,044,900	2,324,300	2,841,300
T143BD_4	ライト端部エレメント、ローアームレスト	1,147,300	1,172,600	1,236,400	1,300,200	1,412,400	2,044,900	2,044,900	2,324,300	2,841,300
追加カバー										
T143BS_4RK	レフト端部エレメント、ローアームレスト	357,500	378,400	432,300	484,000	577,500	1,255,100			
T143BD_4RK	ライト端部エレメント、ローアームレスト	357,500	378,400	432,300	484,000	577,500	1,255,100			

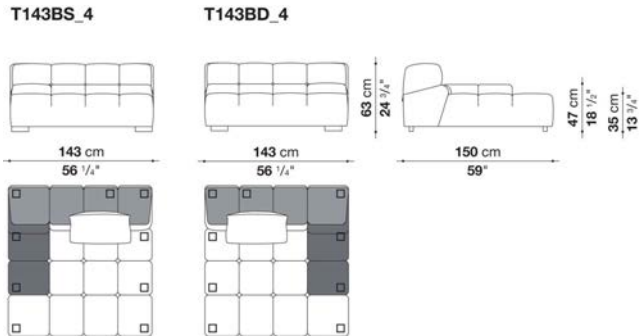

N.B. / 注意事項

脚部:ブラック色プラスチックとなります。

\* レザーの場合は、カバーリング仕様ではありません。

\* クッションは含まれておりません。

※カバーは2007年以前に製造された商品に装着できません。詳しくはお問い合わせください。

※レザーKランクは、KOTOよりお選びください。

## Left and right terminal element with low armrest cm 177

		B (ファブリック)	A (ファブリック)	E (ファブリック)	S (ファブリック)	L (ファブリック)	M (ファブリック)	BETA (レザー)	ALFA GAMMA (レザー)	K (レザー)
T177BS_3	レフト端部エレメント、ローアームレスト	1,125,300	1,150,600	1,212,200	1,271,600	1,379,400	2,272,600	2,272,600	2,582,800	3,164,700
T177BD_3	ライト端部エレメント、ローアームレスト	1,125,300	1,150,600	1,212,200	1,271,600	1,379,400	2,272,600	2,272,600	2,582,800	3,164,700
追加カバー										
T177BS_3RK	レフト端部エレメント、ローアームレスト	339,900	357,500	410,300	459,800	548,900	1,485,000			
T177BD_3RK	ライト端部エレメント、ローアームレスト	339,900	357,500	410,300	459,800	548,900	1,485,000			

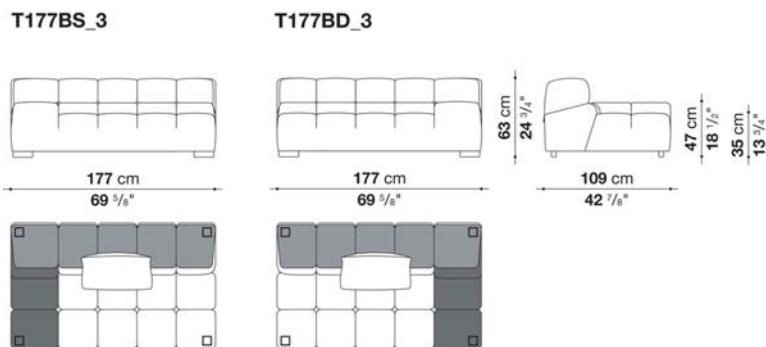

N.B. / 注意事項

脚部:ブラック色プラスチックとなります。

\* レザーの場合は、カバーリング仕様ではありません。

\* クッションは含まれておりません。

※カバーは2007年以前に製造された商品に装着できません。詳しくはお問い合わせください。

※レザーKランクは、KOTOよりお選びください。

## Left and right corner element with high armrest cm 109

		B (ファブリック)	A (ファブリック)	E (ファブリック)	S (ファブリック)	L (ファブリック)	M (ファブリック)	BETA (レザー)	ALFA GAMMA (レザー)	K (レザー)
T109_3S	レフトコーナーエレメント、ハイアームレスト	889,900	907,500	957,000	1,004,300	1,087,900	1,625,800	1,625,800	1,849,100	2,225,300
T109_3D	ライトコーナーエレメント、ハイアームレスト	889,900	907,500	957,000	1,004,300	1,087,900	1,625,800	1,625,800	1,849,100	2,225,300
追加カバー										
T109_3SRK	レフトコーナーエレメント、ハイアームレスト	267,300	283,800	323,400	363,000	432,300	1,005,400			
T109_3DRK	ライトコーナーエレメント、ハイアームレスト	267,300	283,800	323,400	363,000	432,300	1,005,400			

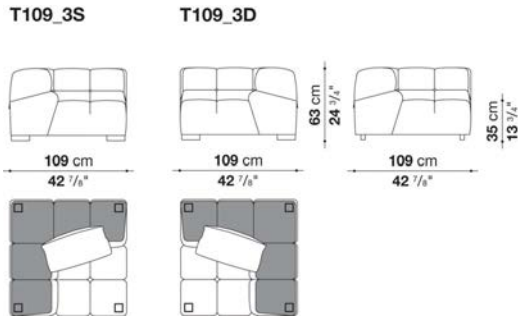

N.B. / 注意事項

脚部:ブラック色プラスチックとなります。

\* レザーの場合は、カバーリング仕様ではありません。

\* クッションは含まれておりません。

※カバーは2007年以前に製造された商品に装着できません。詳しくはお問い合わせください。

※レザーKランクは、KOTOよりお選びください。

## Left and right corner element with high armrest cm 109

		B (ファブリック)	A (ファブリック)	E (ファブリック)	S (ファブリック)	L (ファブリック)	M (ファブリック)	BETA (レザー)	ALFA GAMMA (レザー)	K (レザー)
T109_4S	レフトコーナーエレメント、ハイアームレスト	1,054,900	1,080,200	1,145,100	1,207,800	1,320,000	1,878,800	1,878,800	2,136,200	2,587,200
T109_4D	ライトコーナーエレメント、ハイアームレスト	1,054,900	1,080,200	1,145,100	1,207,800	1,320,000	1,878,800	1,878,800	2,136,200	2,587,200
追加カバー										
T109_4SRK	レフトコーナーエレメント、ハイアームレスト	336,600	357,500	410,300	463,100	557,700	1,162,700			
T109_4DRK	ライトコーナーエレメント、ハイアームレスト	336,600	357,500	410,300	463,100	557,700	1,162,700			

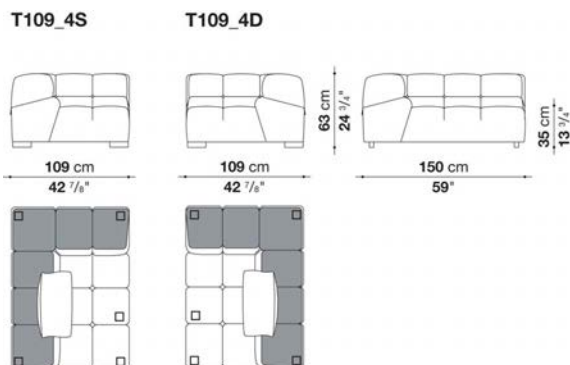

N.B. / 注意事項

脚部:ブラック色プラスチックとなります。

\* レザーの場合は、カバーリング仕様ではありません。

\* クッションは含まれておりません。

※カバーは2007年以前に製造された商品に装着できません。詳しくはお問い合わせください。

※レザーKランクは、KOTOよりお選びください。



## Left and right corner element with high armrest cm 109

		B (ファブリック)	A (ファブリック)	E (ファブリック)	S (ファブリック)	L (ファブリック)	M (ファブリック)	BETA (レザー)	ALFA GAMMA (レザー)	K (レザー)
T109AS_4	レフトコーナーエレメント、ハイアームレスト	1,012,000	1,032,900	1,094,500	1,150,600	1,254,000	1,780,900	1,780,900	2,024,000	2,445,300
T109AD_4	ライトコーナーエレメント、ハイアームレスト	1,012,000	1,032,900	1,094,500	1,150,600	1,254,000	1,780,900	1,780,900	2,024,000	2,445,300
追加カバー										
T109AS_4RK	レフトコーナーエレメント、ハイアームレスト	315,700	334,400	385,000	432,300	518,100	1,085,700			
T109AD_4RK	ライトコーナーエレメント、ハイアームレスト	315,700	334,400	385,000	432,300	518,100	1,085,700			

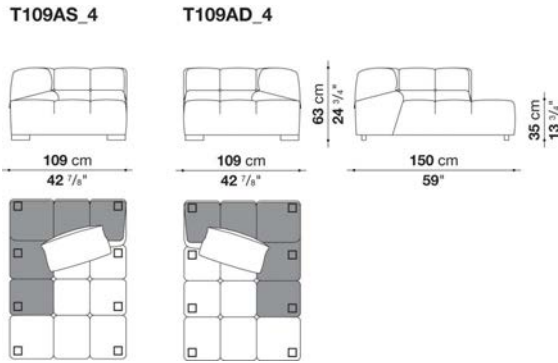

N.B. / 注意事項

脚部:ブラック色プラスチックとなります。

\* レザーの場合は、カバーリング仕様ではありません。

\* クッションは含まれておりません。

※カバーは2007年以前に製造された商品に装着できません。詳しくはお問い合わせください。

※レザーKランクは、KOTOよりお選びください。

## Left and right corner element with high armrest cm 143

		B (ファブリック)	A (ファブリック)	E (ファブリック)	S (ファブリック)	L (ファブリック)	M (ファブリック)	BETA (レザー)	ALFA GAMMA (レザー)	K (レザー)
T143AS_4	レフトコーナーエレメント、ハイアームレスト	1,192,400	1,222,100	1,292,500	1,364,000	1,488,300	2,128,500	2,128,500	2,420,000	2,931,500
T143AD_4	ライトコーナーエレメント、ハイアームレスト	1,192,400	1,222,100	1,292,500	1,364,000	1,488,300	2,128,500	2,128,500	2,420,000	2,931,500
追加カバー										
T143AS_4RK	レフトコーナーエレメント、ハイアームレスト	371,800	394,900	454,300	513,700	617,100	1,306,800			
T143AD_4RK	ライトコーナーエレメント、ハイアームレスト	371,800	394,900	454,300	513,700	617,100	1,306,800			

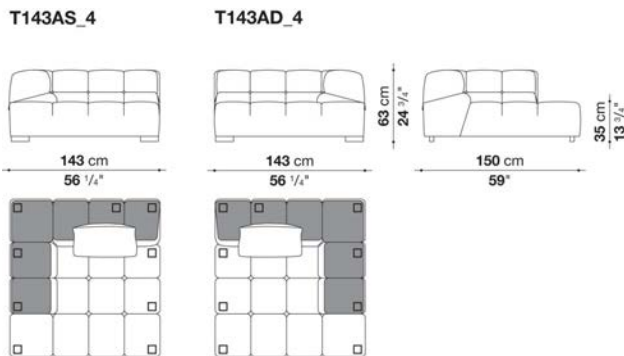

N.B. / 注意事項

脚部:ブラック色プラスチックとなります。

\* レザーの場合は、カバーリング仕様ではありません。

\* クッションは含まれておりません。

※カバーは2007年以前に製造された商品に装着できません。詳しくはお問い合わせください。

※レザーKランクは、KOTOよりお選びください。

## Left and right corner element with high armrest cm 177

		B (ファブリック)	A (ファブリック)	E (ファブリック)	S (ファブリック)	L (ファブリック)	M (ファブリック)	BETA (レザー)	ALFA GAMMA (レザー)	K (レザー)
T177AS_3	レフトコーナーエレメント、ハイアームレスト	1,158,300	1,184,700	1,249,600	1,314,500	1,428,900	2,362,800	2,362,800	2,682,900	3,261,500
T177AD_3	ライトコーナーエレメント、ハイアームレスト	1,158,300	1,184,700	1,249,600	1,314,500	1,428,900	2,362,800	2,362,800	2,682,900	3,261,500
追加カバー										
T177AS_3RK	レフトコーナーエレメント、ハイアームレスト	354,200	374,000	430,100	482,900	577,500	1,556,500			
T177AD_3RK	ライトコーナーエレメント、ハイアームレスト	354,200	374,000	430,100	482,900	577,500	1,556,500			

T177AS\_3

T177AD\_3

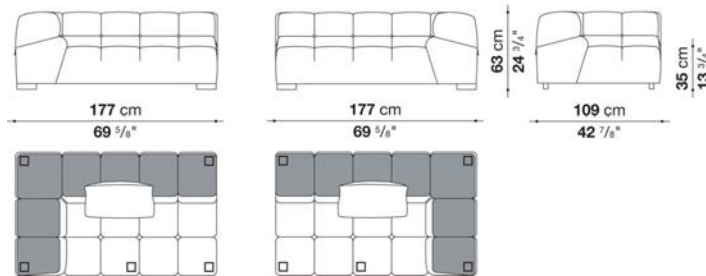

N.B. / 注意事項

脚部:ブラック色プラスチックとなります。

\* レザーの場合は、カバーリング仕様ではありません。

\* クッションは含まれておりません。

※カバーは2007年以前に製造された商品に装着できません。詳しくはお問い合わせください。

※レザーKランクは、KOTOよりお選びください。

## Left and right ottoman-terminal element cm 109

		B (ファブリック)	A (ファブリック)	E (ファブリック)	S (ファブリック)	L (ファブリック)	M (ファブリック)	BETA (レザー)	ALFA GAMMA (レザー)	K (レザー)
T109TPS_3	レフトオットマン端部エレメント	774,400	790,900	838,200	878,900	957,000	1,234,200	1,234,200	1,401,400	1,696,200
T109TPD_3	ライトオットマン端部エレメント	774,400	790,900	838,200	878,900	957,000	1,234,200	1,234,200	1,401,400	1,696,200
追加カバー										
T109TPS_3RK	レフトオットマン端部エレメント	234,300	248,600	286,000	321,200	386,100	693,000			
T109TPD_3RK	ライトオットマン端部エレメント	234,300	248,600	286,000	321,200	386,100	693,000			

T109TPS\_3

T109TPD\_3

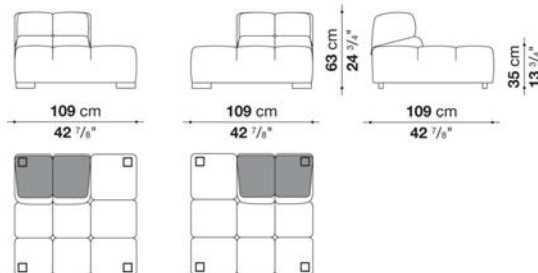

N.B. / 注意事項

脚部:ブラック色プラスチックとなります。

\* レザーの場合は、カバーリング仕様ではありません。

\* クッションは含まれておりません。

※カバーは2007年以前に製造された商品に装着できません。詳しくはお問い合わせください。

※レザーKランクは、KOTOよりお選びください。

Left and right ottoman-terminal element cm 109

		B (ファブリック)	A (ファブリック)	E (ファブリック)	S (ファブリック)	L (ファブリック)	M (ファブリック)	BETA (レザー)	ALFA GAMMA (レザー)	K (レザー)
T109TPS_4	レフトオットマン端部エレメント	889,900	908,600	963,600	1,014,200	1,107,700	1,486,100	1,486,100	1,688,500	2,043,800
T109TPD_4	ライトオットマン端部エレメント	889,900	908,600	963,600	1,014,200	1,107,700	1,486,100	1,486,100	1,688,500	2,043,800
追加カバー										
T109TPS_4RK	レフトオットマン端部エレメント	277,200	294,800	339,900	380,600	458,700	875,600			
T109TPD_4RK	ライトオットマン端部エレメント	277,200	294,800	339,900	380,600	458,700	875,600			

T109TPS\_4

T109TPD\_4

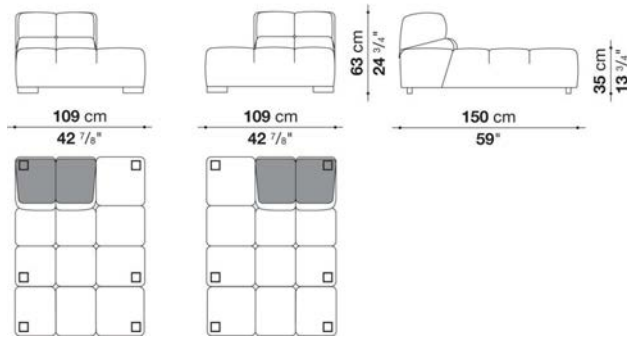

N.B. / 注意事項

脚部:ブラック色プラスチックとなります。

\* レザーの場合は、カバーリング仕様ではありません。

\* クッションは含まれておりません。

※カバーは2007年以前に製造された商品に装着できません。詳しくはお問い合わせください。

※レザーKランクは、KOTOよりお選びください。

Ottoman cm 102

		B (ファブリック)	A (ファブリック)	E (ファブリック)	S (ファブリック)	L (ファブリック)	M (ファブリック)	BETA (レザー)	ALFA GAMMA (レザー)	K (レザー)
T102P_2	オットマン	427,900	436,700	458,700	477,400	513,700	737,000	737,000	838,200	1,025,200
追加カバー										
T102P_2RK	オットマン	113,300	119,900	137,500	152,900	182,600	422,400			

T102P\_2

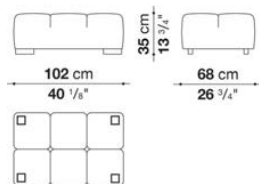

N.B. / 注意事項

脚部:ブラック色プラスチックとなります。

\* レザーの場合は、カバーリング仕様ではありません。

\* クッションは含まれておりません。

※カバーは2007年以前に製造された商品に装着できません。詳しくはお問い合わせください。

※レザーKランクは、KOTOよりお選びください。

## Ottoman cm 102

		B (ファブリック)	A (ファブリック)	E (ファブリック)	S (ファブリック)	L (ファブリック)	M (ファブリック)	BETA (レザー)	ALFA GAMMA (レザー)	K (レザー)
T102P_3	オットマン	544,500	553,300	579,700	605,000	649,000	969,100	969,100	1,101,100	1,350,800
追加カバー										
T102P_3RK	オットマン	141,900	150,700	171,600	192,500	228,800	567,600			

## T102P\_3

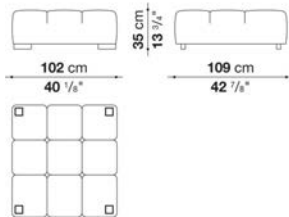

## N.B. / 注意事項

脚部:ブラック色プラスチックとなります。

\* レザーの場合は、カバーリング仕様ではありません。

\* クッションは含まれておりません。

※カバーは2007年以前に製造された商品に装着できません。詳しくはお問い合わせください。

※レザーKランクは、KOTOよりお選びください。

## Ottoman cm 109

		B (ファブリック)	A (ファブリック)	E (ファブリック)	S (ファブリック)	L (ファブリック)	M (ファブリック)	BETA (レザー)	ALFA GAMMA (レザー)	K (レザー)
T109P_2	オットマン	443,300	452,100	473,000	493,900	532,400	745,800	745,800	845,900	1,027,400
追加カバー										
T109P_2RK	オットマン	116,600	124,300	141,900	159,500	191,400	419,100			

## T109P\_2

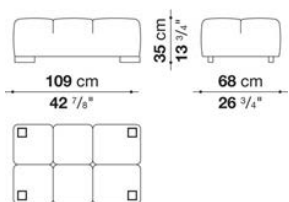

## N.B. / 注意事項

脚部:ブラック色プラスチックとなります。

\* レザーの場合は、カバーリング仕様ではありません。

\* クッションは含まれておりません。

※カバーは2007年以前に製造された商品に装着できません。詳しくはお問い合わせください。

※レザーKランクは、KOTOよりお選びください。

## Ottoman cm 150

		B (ファブリック)	A (ファブリック)	E (ファブリック)	S (ファブリック)	L (ファブリック)	M (ファブリック)	BETA (レザー)	ALFA GAMMA (レザー)	K (レザー)
T150P_3	オットマン	655,600	671,000	705,100	740,300	801,900	1,204,500	1,204,500	1,368,400	1,677,500
追加カバー										
T150P_3RK	オットマン	182,600	194,700	224,400	253,000	304,700	731,500			

## T150P\_3

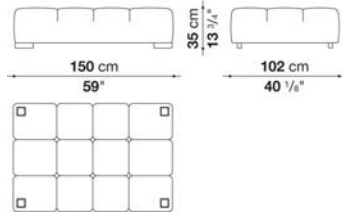

## N.B. / 注意事項

脚部:ブラック色プラスチックとなります。

\* レザーの場合は、カバーリング仕様ではありません。

\* クッションは含まれておりません。

※カバーは2007年以前に製造された商品に装着できません。詳しくはお問い合わせください。

※レザーKランクは、KOTOよりお選びください。

## Additional cushions TUFTY-TIME

		B (ファブリック)	A (ファブリック)	E (ファブリック)	S (ファブリック)	L (ファブリック)	M (ファブリック)	BETA (レザー)	ALFA GAMMA (レザー)	K (レザー)
T60_C	バッククッション 60 x 60cm	60,500	62,700	70,400	79,200	92,400	130,900	130,900	149,600	184,800
追加カバー										
T60_CRK	バッククッション 60 x 60cm	29,700	30,800	38,500	46,200	58,300	94,600	94,600	107,800	140,800

## N.B. / 注意事項

※レザーKランクは、KANU,KASIA,KOTOよりお選びください。



TECHNICAL SPECIFICATIONS / 技術情報 :

内部フレーム	鋼管及び、成形鋼材
内部構造充填材	Bayfit®(バイエル社製)低温成形発泡ポリウレタン ポリエステルファイバーカバー
背面クッション(T60_C)	羽毛 ポリエステルファイバー ピロータイプ
脚部	ブラック熱可塑性プラスチック素材
表面張地	ファブリック

## Examples of compositions

TQ001

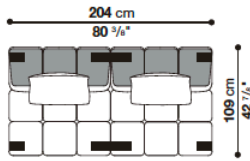

Quantity	Code
2	T102C_3T
4	single foot T1
2	double foot T2

TQ002

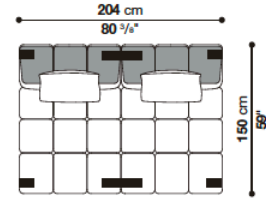

Quantity	Code
2	T102C_4T
4	single foot T1
2	double foot T2

TQ003

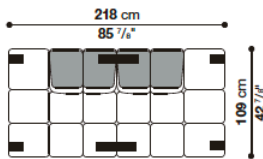

Quantity	Code
1	T109TPD_3T
1	T109TPS_3T
4	single foot T1
2	double foot T2

TQ004

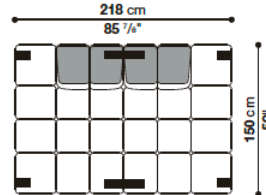

Quantity	Code
1	T109TPD_4T
1	T109TPS_4T
4	single foot T1
2	double foot T2

TQ005

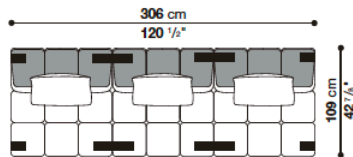

Quantity	Code
3	T102C_3T
4	single foot T1
4	double foot T2

TQ006

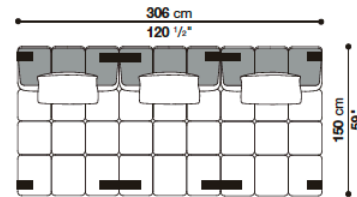

Quantity	Code
3	T102C_4T
4	single foot T1
4	double foot T2

TQ007

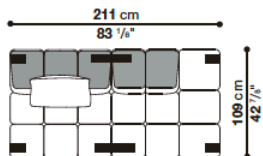

Quantity	Code
1	T102C_3T
1	T109TPS_3T
4	single foot T1
2	double foot T2

TQ008

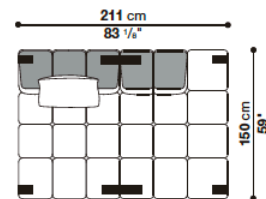

Quantity	Code
1	T102C_4T
1	T109TPS_4T
4	single foot T1
2	double foot T2

### Examples of compositions

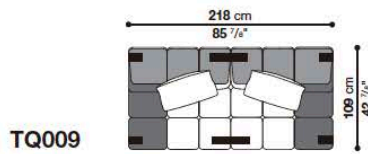

Quantity	Code
1	T109BS_3T
1	T109BD_3T
4	single foot T1
2	double foot T2

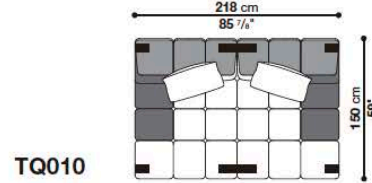

Quantity	Code
1	T109BS_4T
1	T109BD_4T
4	single foot T1
2	double foot T2

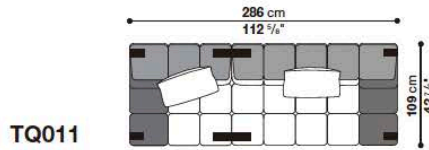

Quantity	Code
1	T109BS_3T
1	T177BD_3T
4	single foot T1
2	double foot T2

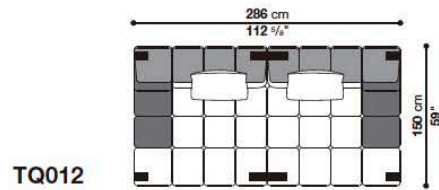

Quantity	Code
1	T143BS_4T
1	T143BD_4T
4	single foot T1
2	double foot T2

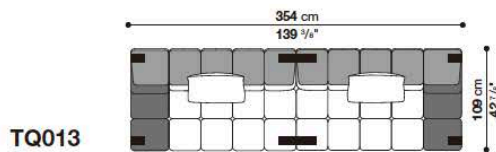

Quantity	Code
1	T177BS_3T
1	T177BD_3T
4	single foot T1
2	double foot T2

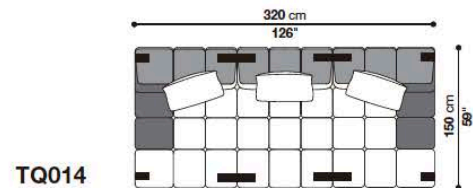

Quantity	Code
1	T109BS_4T
1	T102C_4T
1	T109BD_4T
4	single foot T1
4	double foot T2

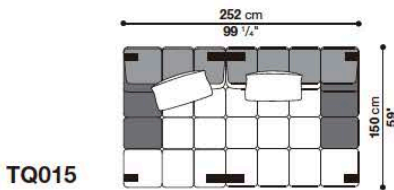

Quantity	Code
1	T109BS_4T
1	T143BD_4T
4	single foot T1
2	double foot T2



## Examples of compositions

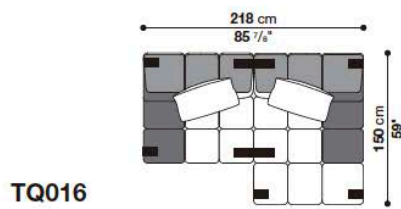

TQ016

Quantity	Code
1	T109BS_3T
1	T109BD_4T
5	single foot T1
2	double foot T2

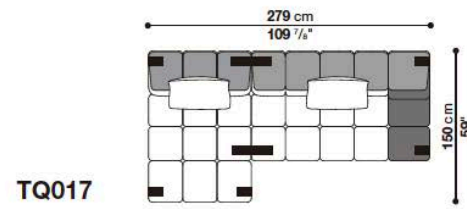

TQ017

Quantity	Code
1	T102C_4T
1	T177BD_3T
5	single foot T1
2	double foot T2

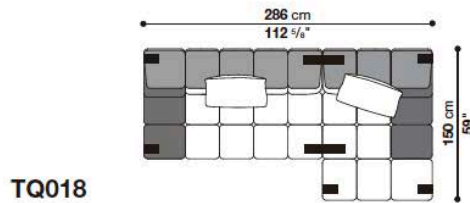

TQ018

Quantity	Code
1	T177BS_3T
1	T109BD_4T
5	single foot T1
2	double foot T2

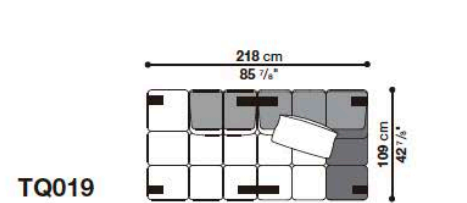

TQ019

Quantity	Code
1	T109TPD_3T
1	T109BD_3T
5	single foot T1
2	double foot T2

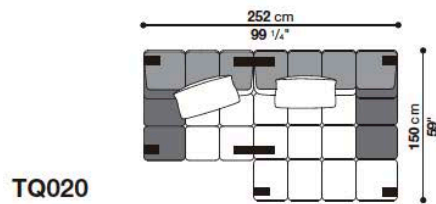

TQ020

Quantity	Code
1	T109BS_3T
1	T143BD_4T
5	single foot T1
2	double foot T2

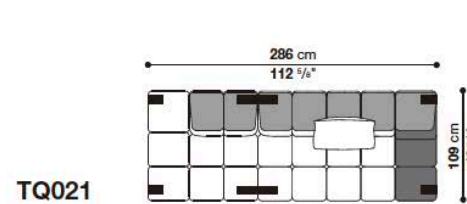

TQ021

Quantity	Code
1	T109TPD_3T
1	T177BD_3T
4	single foot T1
2	double foot T2

## Examples of compositions

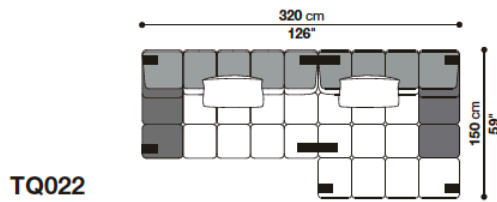

Quantity	Code
1	T177BS_3T
1	T143BD_4T
5	single foot T1
2	double foot T2

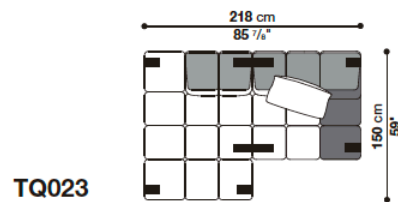

Quantity	Code
1	T109TPD_4T
1	T109BD_3T
5	single foot T1
2	double foot T2

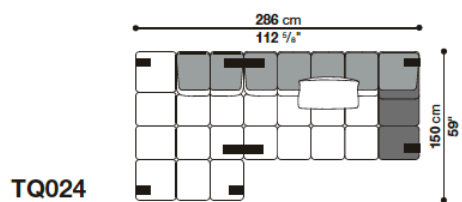

Quantity	Code
1	T109TPD_4T
1	T177BD_3T
5	single foot T1
2	double foot T2

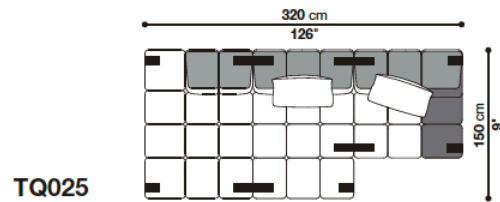

Quantity	Code
1	T109TPD_4T
1	T102C_4T
1	T109BD_3T
5	single foot T1
4	double foot T2

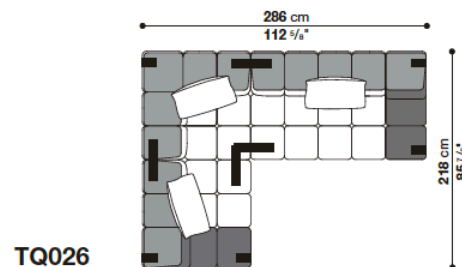

Quantity	Code
1	T109BS_3T
1	T109_3ST
1	T177BD_3T
5	single foot T1
2	double foot T2
1	triple foot T3

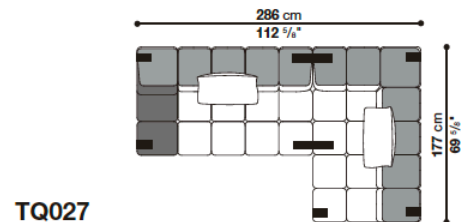

Quantity	Code
1	T177BS_3T
1	T177AS_3T
5	single foot T1
2	double foot T2

Examples of compositions

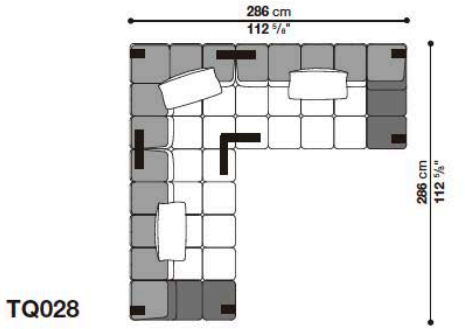

Quantity	Code
1	T177BS_3T
1	T109_3ST
1	T177BD_3T
5	single foot T1
2	double foot T2
1	triple foot T3

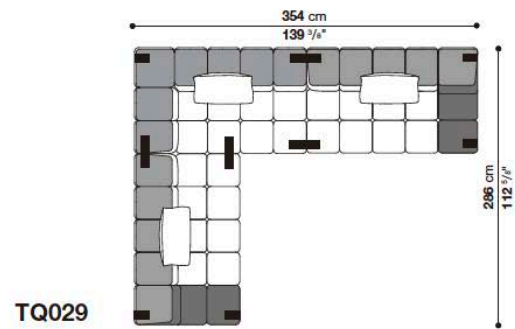

Quantity	Code
1	T177BS_3T
1	T177AS_3T
1	T177BD_3T
5	single foot T1
4	double foot T2

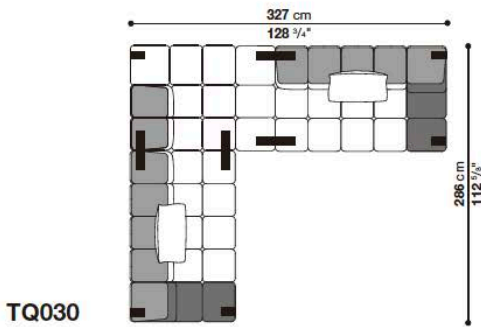

Quantity	Code
1	T177BS_3T
1	T109TPS_4T
1	T177BD_3T
5	single foot T1
4	double foot T2

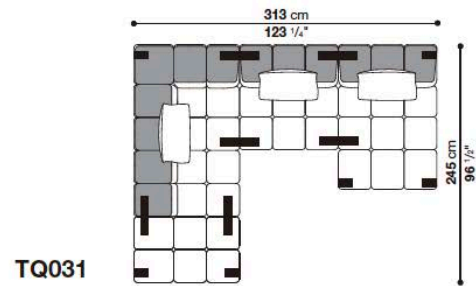

Quantity	Code
1	T109P_2T
1	T177AD_3T
1	T102C_3T
1	T102C_4T
6	single foot T1
6	double foot T2

Examples of compositions

TQ032

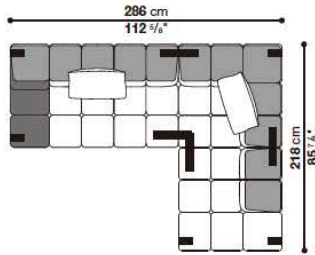

Quantity	Code
1	T177BS_3T
1	T109_3DT
1	T109TPS_3T
5	single foot T1
2	double foot T2
1	triple foot T3

TQ033

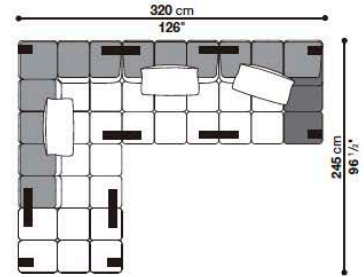

Quantity	Code
1	T109P_2T
1	T177AD_3T
1	T102C_3T
1	T109BD_3T
5	single foot T1
6	double foot T2

TQ034

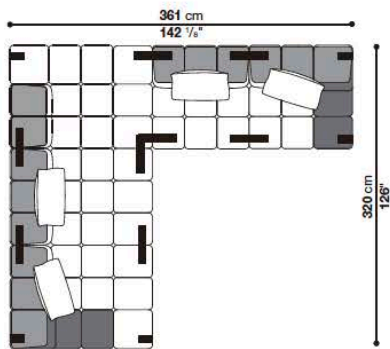

Quantity	Code
1	T109BS_4T
1	T102C_4T
1	T109TPS_4T
1	T102C_3T
1	T109BD_3T
5	single foot T1
6	double foot T2
1	triple foot T3

TQ035

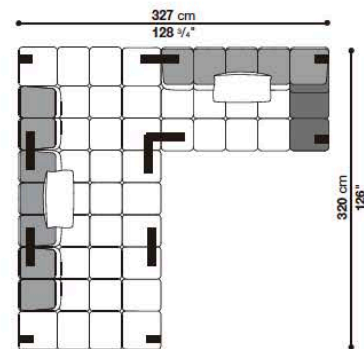

Quantity	Code
1	T109TPD_4T
1	T102C_4T
1	T109TPS_4T
1	T177BD_3T
5	single foot T1
4	double foot T2
1	triple foot T3

TQ036

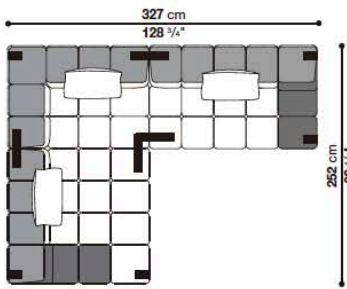

Quantity	Code
1	T143BS_4T
1	T109_4DT
1	T177BD_3T
5	single foot T1
2	double foot T2
1	triple foot T3

Central element cm 102 (D.109cm)

		B (ファブリック)	A (ファブリック)	E (ファブリック)	S (ファブリック)	L (ファブリック)				
T102C_3T	中間部エレメント	752,400	766,700	807,400	843,700	911,900				
追加カバー										
T102C_3TRK	中間部エレメント	226,600	239,800	272,800	304,700	364,100				

T102C\_3T

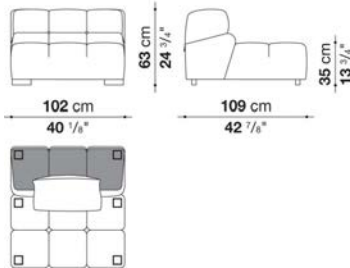

N.B. / 注意事項

脚部：ブラック色プラスチックとなります。  
\* クッションは含まれておりません。

Central element cm 102 (D.150cm)

		B (ファブリック)	A (ファブリック)	E (ファブリック)	S (ファブリック)	L (ファブリック)				
T102C_4T	中間部エレメント	865,700	883,300	933,900	981,200	1,068,100				
追加カバー										
T102C_4TRK	中間部エレメント	275,000	291,500	334,400	376,200	449,900				

T102C\_4T

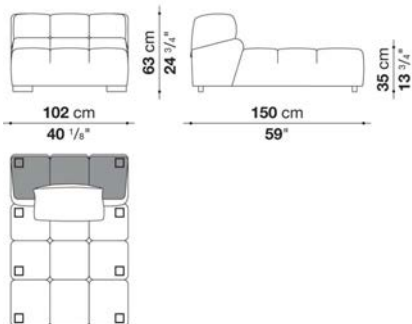

N.B. / 注意事項

脚部：ブラック色プラスチックとなります。  
\* クッションは含まれておりません。

Left and right terminal element with low armrest cm 109 (D.109cm)

		B (ファブリック)	A (ファブリック)	E (ファブリック)	S (ファブリック)	L (ファブリック)				
T109BS_3T	レフト端部エレメント、ローアーム レスト	821,700	839,300	883,300	927,300	1,003,200				
T109BD_3T	ライト端部エレメント、ローアーム レスト	821,700	839,300	883,300	927,300	1,003,200				
追加カバー										
T109BS_3TRK	レフト端部エレメント、ローアーム レスト	258,500	271,700	311,300	346,500	413,600				
T109BD_3TRK	ライト端部エレメント、ローアーム レスト	258,500	271,700	311,300	346,500	413,600				

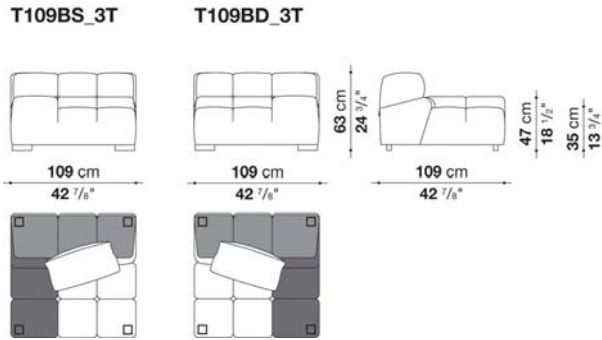

N.B. / 注意事項

脚部：ブラック色プラスチックとなります。  
\* クッションは含まれておりません。

Left and right terminal element with low armrest cm 109 (D.150cm)

		B (ファブリック)	A (ファブリック)	E (ファブリック)	S (ファブリック)	L (ファブリック)				
T109BS_4T	レフト端部エレメント、ローアーム レスト	927,300	947,100	997,700	1,046,100	1,135,200				
T109BD_4T	ライト端部エレメント、ローアーム レスト	927,300	947,100	997,700	1,046,100	1,135,200				
追加カバー										
T109BS_4TRK	レフト端部エレメント、ローアーム レスト	294,800	311,300	355,300	397,100	471,900				
T109BD_4TRK	ライト端部エレメント、ローアーム レスト	294,800	311,300	355,300	397,100	471,900				

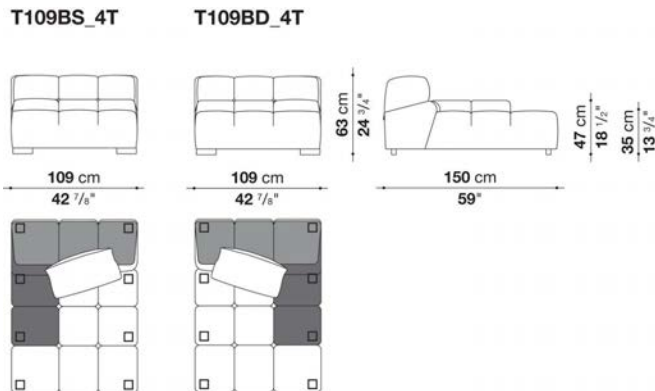

N.B. / 注意事項

脚部：ブラック色プラスチックとなります。  
\* クッションは含まれておりません。

Left and right terminal element with low armrest cm 143 (D.150cm)

		B (ファブリック)	A (ファブリック)	E (ファブリック)	S (ファブリック)	L (ファブリック)					
T143BS_4T	レフト端部エレメント、ローアーム レスト	1,103,300	1,127,500	1,188,000	1,249,600	1,357,400					
T143BD_4T	ライト端部エレメント、ローアーム レスト	1,103,300	1,127,500	1,188,000	1,249,600	1,357,400					
追加カバー											
T143BS_4TRK	レフト端部エレメント、ローアーム レスト	357,500	378,400	432,300	484,000	577,500					
T143BD_4TRK	ライト端部エレメント、ローアーム レスト	357,500	378,400	432,300	484,000	577,500					

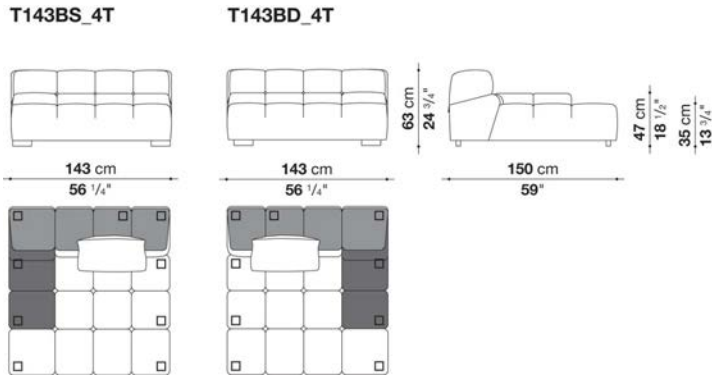

N.B. / 注意事項      脚部：ブラック色プラスチックとなります。  
\* クッションは含まれておりません。

Left and right terminal element with low armrest cm 177 (D.109cm)

		B (ファブリック)	A (ファブリック)	E (ファブリック)	S (ファブリック)	L (ファブリック)					
T177BS_3T	レフト端部エレメント、ローアーム レスト	1,083,500	1,105,500	1,166,000	1,223,200	1,326,600					
T177BD_3T	ライト端部エレメント、ローアーム レスト	1,083,500	1,105,500	1,166,000	1,223,200	1,326,600					
追加カバー											
T177BS_3TRK	レフト端部エレメント、ローアーム レスト	339,900	357,500	410,300	459,800	548,900					
T177BD_3TRK	ライト端部エレメント、ローアーム レスト	339,900	357,500	410,300	459,800	548,900					

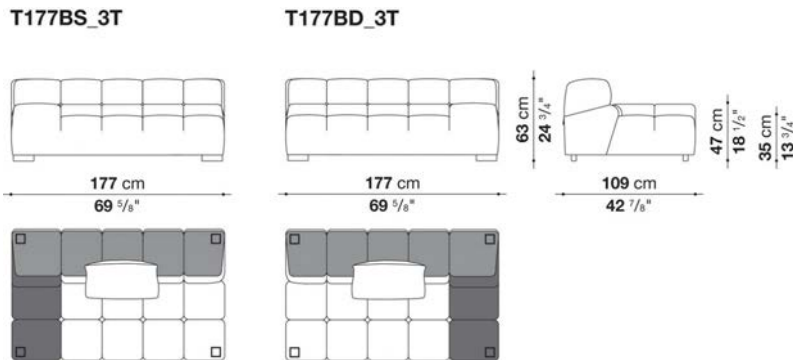

N.B. / 注意事項      脚部：ブラック色プラスチックとなります。  
\* クッションは含まれておりません。

Left and right corner element with high armrest cm 109 (D.109cm)

		B (ファブリック)	A (ファブリック)	E (ファブリック)	S (ファブリック)	L (ファブリック)				
T109_3ST	レフトコーナーエレメント、ハイアームレスト	854,700	873,400	919,600	965,800	1,046,100				
T109_3DT	ライトコーナーエレメント、ハイアームレスト	854,700	873,400	919,600	965,800	1,046,100				
追加カバー										
T109_3STRK	レフトコーナーエレメント、ハイアームレスト	267,300	283,800	323,400	363,000	432,300				
T109_3DTRK	ライトコーナーエレメント、ハイアームレスト	267,300	283,800	323,400	363,000	432,300				

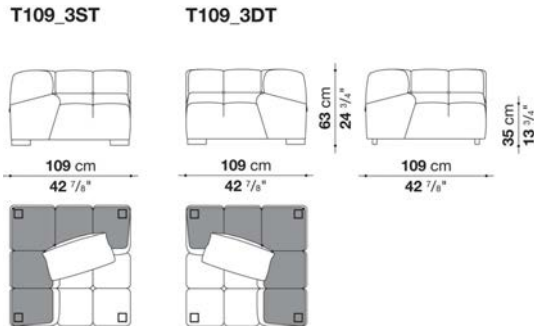

N.B. / 注意事項

脚部 : ブラック色プラスチックとなります。  
\* クッションは含まれておりません。

Left and right corner element with high armrest cm 109 (D.150cm)

		B (ファブリック)	A (ファブリック)	E (ファブリック)	S (ファブリック)	L (ファブリック)				
T109_4ST	レフトコーナーエレメント、ハイアームレスト	1,014,200	1,037,300	1,101,100	1,160,500	1,269,400				
T109_4DT	ライトコーナーエレメント、ハイアームレスト	1,014,200	1,037,300	1,101,100	1,160,500	1,269,400				
追加カバー										
T109_4STRK	レフトコーナーエレメント、ハイアームレスト	336,600	357,500	410,300	463,100	557,700				
T109_4DTRK	ライトコーナーエレメント、ハイアームレスト	336,600	357,500	410,300	463,100	557,700				

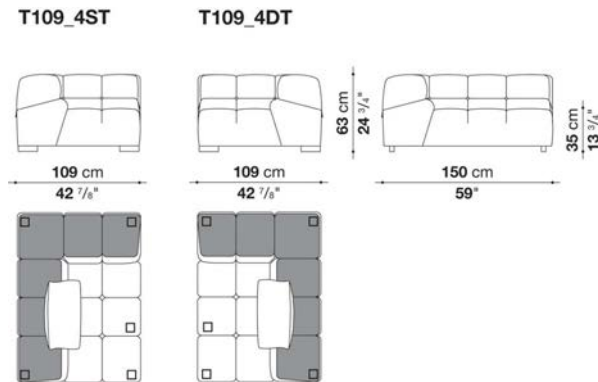

N.B. / 注意事項

脚部 : ブラック色プラスチックとなります。  
\* クッションは含まれておりません。



Left and right corner element with high armrest cm 109 (D.150cm)

		B (ファブリック)	A (ファブリック)	E (ファブリック)	S (ファブリック)	L (ファブリック)					
T109AS_4T	レフトコーナーエレメント、ハイアームレスト	973,500	994,400	1,051,600	1,107,700	1,206,700					
T109AD_4T	ライトコーナーエレメント、ハイアームレスト	973,500	994,400	1,051,600	1,107,700	1,206,700					
追加カバー											
T109AS_4TRK	レフトコーナーエレメント、ハイアームレスト	315,700	334,400	385,000	432,300	518,100					
T109AD_4TRK	ライトコーナーエレメント、ハイアームレスト	315,700	334,400	385,000	432,300	518,100					

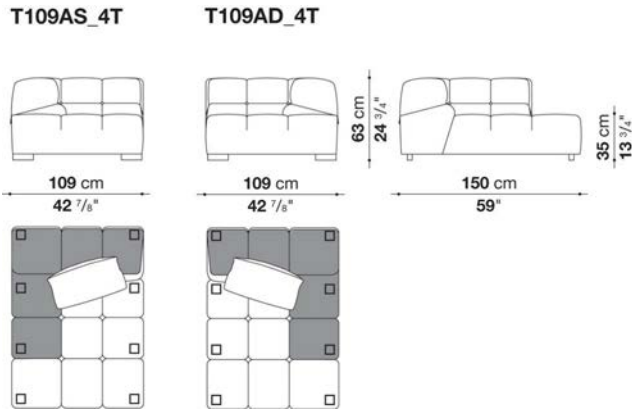

N.B. / 注意事項

脚部：ブラック色プラスチックとなります。  
\* クッションは含まれておりません。

Left and right corner element with high armrest cm 177 (D.109cm)

		B (ファブリック)	A (ファブリック)	E (ファブリック)	S (ファブリック)	L (ファブリック)					
T177AS_3T	レフトコーナーエレメント、ハイアームレスト	1,114,300	1,139,600	1,202,300	1,262,800	1,375,000					
T177AD_3T	ライトコーナーエレメント、ハイアームレスト	1,114,300	1,139,600	1,202,300	1,262,800	1,375,000					
追加カバー											
T177AS_3TRK	レフトコーナーエレメント、ハイアームレスト	354,200	374,000	430,100	482,900	577,500					
T177AD_3TRK	ライトコーナーエレメント、ハイアームレスト	354,200	374,000	430,100	482,900	577,500					

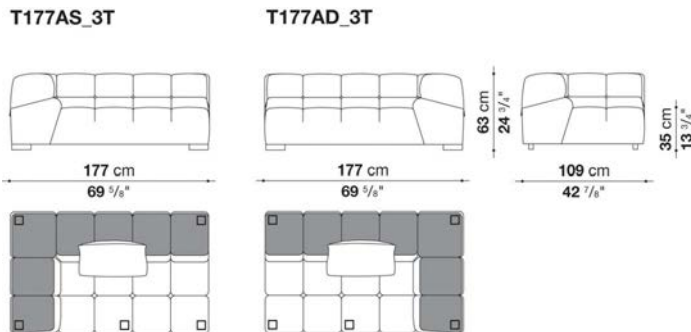

N.B. / 注意事項

脚部：ブラック色プラスチックとなります。  
\* クッションは含まれておりません。

Left and right ottoman-terminal element cm 109 (D.109cm)

		B (ファブリック)	A (ファブリック)	E (ファブリック)	S (ファブリック)	L (ファブリック)				
T109TPS_3T	レフトオットマン端部エレメント	745,800	760,100	805,200	845,900	919,600				
T109TPD_3T	ライトオットマン端部エレメント	745,800	760,100	805,200	845,900	919,600				
追加カバー										
T109TPS_3TRK	レフトオットマン端部エレメント	234,300	248,600	286,000	321,200	386,100				
T109TPD_3TRK	ライトオットマン端部エレメント	234,300	248,600	286,000	321,200	386,100				

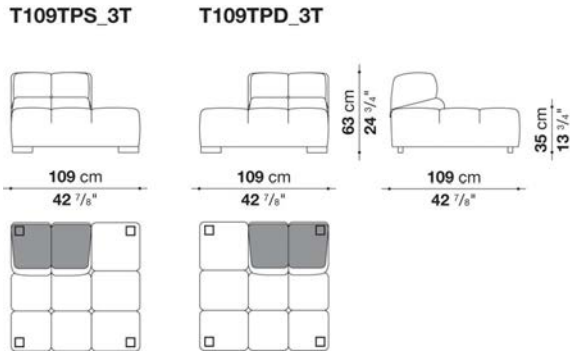

N.B. / 注意事項

脚部：ブラック色プラスチックとなります。  
\* クッションは含まれておりません。

Left and right ottoman-terminal element cm 109 (D.150cm)

		B (ファブリック)	A (ファブリック)	E (ファブリック)	S (ファブリック)	L (ファブリック)				
T109TPS_4T	レフトオットマン端部エレメント	854,700	874,500	926,200	975,700	1,064,800				
T109TPD_4T	ライトオットマン端部エレメント	854,700	874,500	926,200	975,700	1,064,800				
追加カバー										
T109TPS_4TRK	レフトオットマン端部エレメント	277,200	294,800	339,900	380,600	458,700				
T109TPD_4TRK	ライトオットマン端部エレメント	277,200	294,800	339,900	380,600	458,700				

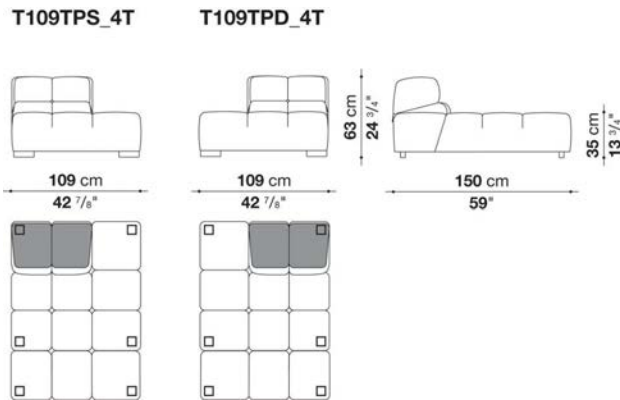

N.B. / 注意事項

脚部：ブラック色プラスチックとなります。  
\* クッションは含まれておりません。

Ottoman cm 102 (D.68cm)

		B (ファブリック)	A (ファブリック)	E (ファブリック)	S (ファブリック)	L (ファブリック)				
T102P_2T	オットマン	412,500	421,300	440,000	458,700	493,900				
追加カバー										
T102P_2TRK	オットマン	113,300	119,900	137,500	152,900	182,600				

T102P\_2T

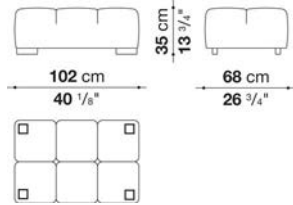

N.B. / 注意事項

脚部：ブラック色プラスチックとなります。  
\* クッションは含まれておりません。

Ottoman cm 102 (D.109cm)

		B (ファブリック)	A (ファブリック)	E (ファブリック)	S (ファブリック)	L (ファブリック)				
T102P_3T	オットマン	523,600	533,500	557,700	580,800	622,600				
追加カバー										
T102P_3TRK	オットマン	141,900	150,700	171,600	192,500	228,800				

T102P\_3T

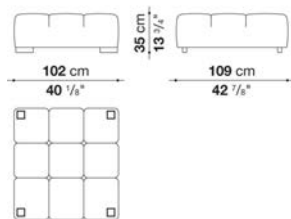

N.B. / 注意事項

脚部：ブラック色プラスチックとなります。  
\* クッションは含まれておりません。

Ottoman cm 109 (D.68cm)

		B (ファブリック)	A (ファブリック)	E (ファブリック)	S (ファブリック)	L (ファブリック)				
T109P_2T	オットマン	425,700	434,500	455,400	476,300	511,500				
追加カバー										
T109P_2TRK	オットマン	116,600	124,300	141,900	159,500	191,400				

T109P\_2T

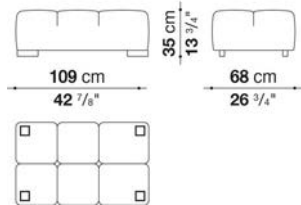

N.B. / 注意事項

脚部：ブラック色プラスチックとなります。  
\* クッションは含まれておりません。

Ottoman cm 150 (D.102cm)

		B (ファブリック)	A (ファブリック)	E (ファブリック)	S (ファブリック)	L (ファブリック)				
T150P_3T	オットマン	631,400	644,600	677,600	711,700	771,100				
追加カバー										
T150P_3TRK	オットマン	182,600	194,700	224,400	253,000	304,700				

T150P\_3T

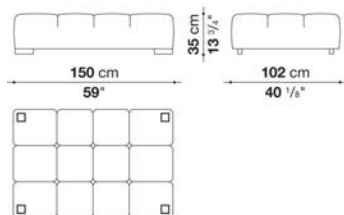

N.B. / 注意事項

脚部：ブラック色プラスチックとなります。  
\* クッションは含まれておりません。

Left and right corner element with high armrest cm 143 (D.150cm)

		B (ファブリック)	A (ファブリック)	E (ファブリック)	S (ファブリック)	L (ファブリック)				
T143AS_4T	レフトコーナーエレメント、ハイアームレスト	1,147,300	1,173,700	1,243,000	1,311,200	1,431,100				
T143AD_4T	ライトコーナーエレメント、ハイアームレスト	1,147,300	1,173,700	1,243,000	1,311,200	1,431,100				
追加カバー										
T143AS_4TRK	レフトコーナーエレメント、ハイアームレスト	371,800	394,900	454,300	513,700	617,100				
T143AD_4TRK	ライトコーナーエレメント、ハイアームレスト	371,800	394,900	454,300	513,700	617,100				

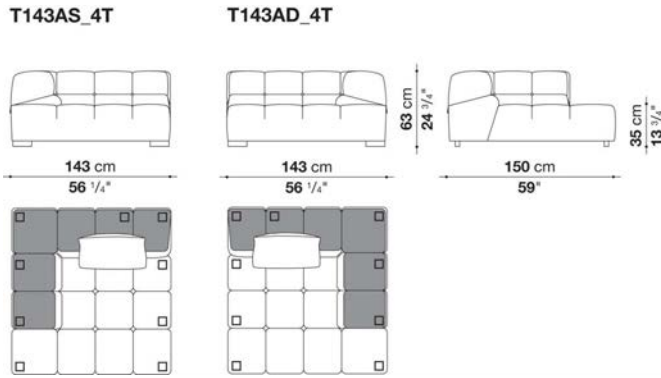

N.B. / 注意事項

脚部：ブラック色プラスチックとなります。  
\* クッションは含まれておりません。

Optional cushions

		B (ファブリック)	A (ファブリック)	E (ファブリック)	S (ファブリック)	L (ファブリック)	M (ファブリック)	BETA (レザー)	ALFA GAMMA (レザー)	K (レザー)
T60_C	バッククッション 60 x 60cm	60,500	62,700	70,400	79,200	92,400	130,900	130,900	149,600	184,800
追加カバー										
T60_CRK	バッククッション 60 x 60cm	29,700	30,800	38,500	46,200	58,300	94,600	94,600	107,800	140,800



---

TECHNICAL SPECIFICATIONS / 技術情報 :

内部構造	鋼管及び成形鋼材
内部構造充填材	Bayfit®(バイエル社製)低温成形発泡ポリウレタン ポリエステルファイバーカバー
脚部	ブラック熱可塑性プラスチック
表面張地	ファブリック

## Examples of compositions

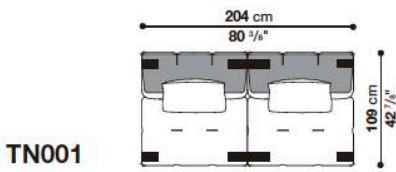

TN001

Quantity	Code
2	T102C_3N
4	single foot T1
2	double foot T2

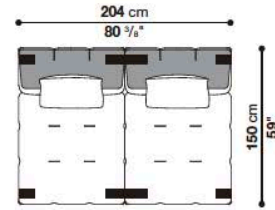

TN002

Quantity	Code
2	T102C_4N
4	single foot T1
2	double foot T2

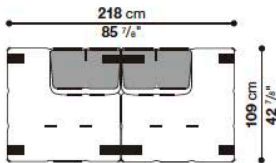

TN003

Quantity	Code
1	T109TPD_3N
1	T109TPS_3N
4	single foot T1
2	double foot T2

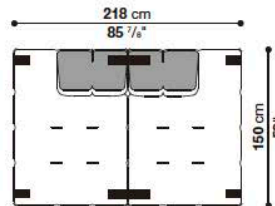

TN004

Quantity	Code
1	T109TPD_4N
1	T109TPS_4N
4	single foot T1
2	double foot T2

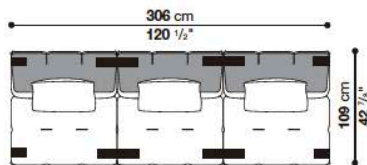

TN005

Quantity	Code
3	T102C_3N
4	single foot T1
4	double foot T2

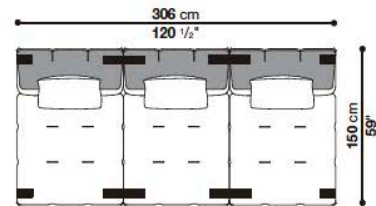

TN006

Quantity	Code
3	T102C_4N
4	single foot T1
4	double foot T2

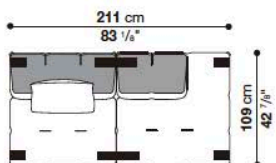

TN007

Quantity	Code
1	T102C_3N
1	T109TPS_3N
4	single foot T1
2	double foot T2

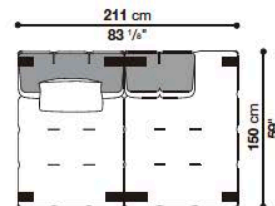

TN008

Quantity	Code
1	T102C_4N
1	T109TPS_4N
4	single foot T1
2	double foot T2

Examples of compositions

TN009

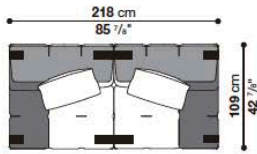

Quantity	Code
1	T109BS_3N
1	T109BD_3N
4	single foot T1
2	double foot T2

TN010

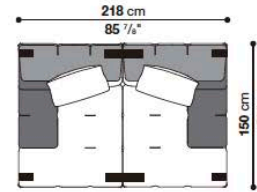

Quantity	Code
1	T109BS_4N
1	T109BD_4N
4	single foot T1
2	double foot T2

TN011

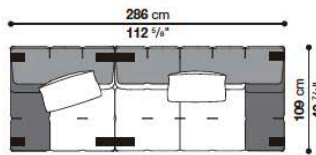

Quantity	Code
1	T109BS_3N
1	T177BD_3N
4	single foot T1
2	double foot T2

TN012

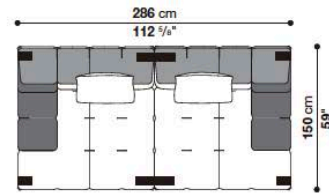

Quantity	Code
1	T143BS_4N
1	T143BD_4N
4	single foot T1
2	double foot T2

TN013

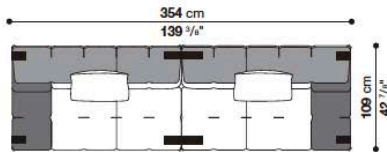

Quantity	Code
1	T177BS_3N
1	T177BD_3N
4	single foot T1
2	double foot T2

TN014

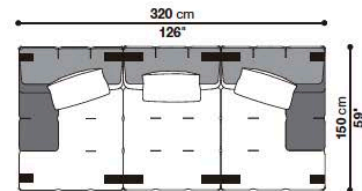

Quantity	Code
1	T109BS_4N
1	T102C_4N
1	T109BD_4N
4	single foot T1
4	double foot T2

TN015

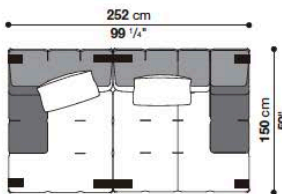

Quantity	Code
1	T109BS_4N
1	T143BD_4N
4	single foot T1
2	double foot T2



## Examples of compositions

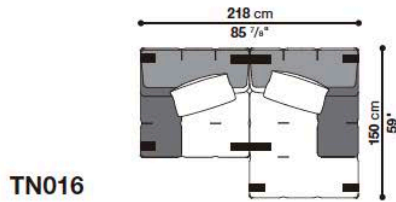

Quantity	Code
1	T109BS_3N
1	T109BD_4N
5	single foot T1
2	double foot T2

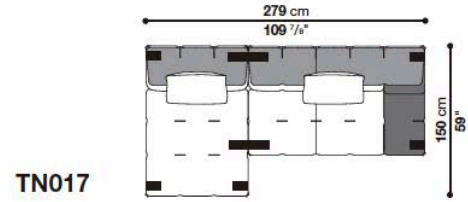

Quantity	Code
1	T102C_4N
1	T177BD_3N
5	single foot T1
2	double foot T2

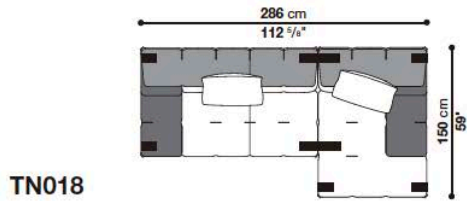

Quantity	Code
1	T177BS_3N
1	T109BD_4N
5	single foot T1
2	double foot T2

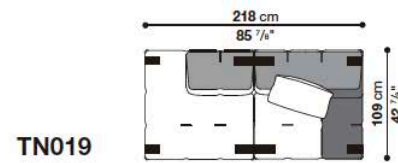

Quantity	Code
1	T109TPD_3N
1	T109BD_3N
5	single foot T1
2	double foot T2

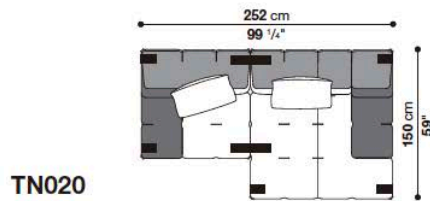

Quantity	Code
1	T109BS_3N
1	T143BD_4N
5	single foot T1
2	double foot T2

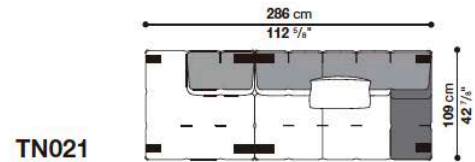

Quantity	Code
1	T109TPD_3N
1	T177BD_3N
4	single foot T1
2	double foot T2

## Examples of compositions

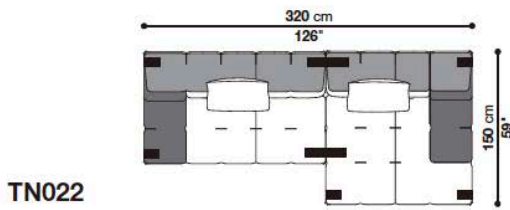

Quantity	Code
1	T177BS_3N
1	T143BD_4N
5	single foot T1
2	double foot T2

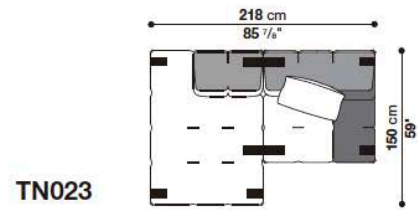

Quantity	Code
1	T109TPD_4N
1	T109BD_3N
5	single foot T1
2	double foot T2

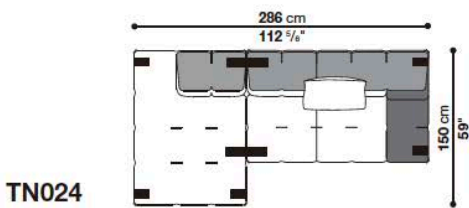

Quantity	Code
1	T109TPD_4N
1	T177BD_3N
5	single foot T1
2	double foot T2

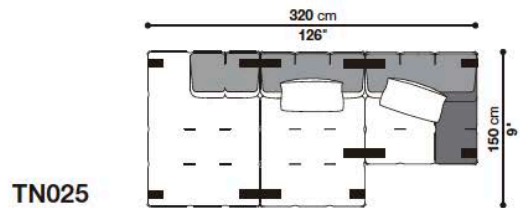

Quantity	Code
1	T109TPD_4N
1	T102C_4N
1	T109BD_3N
5	single foot T1
4	double foot T2

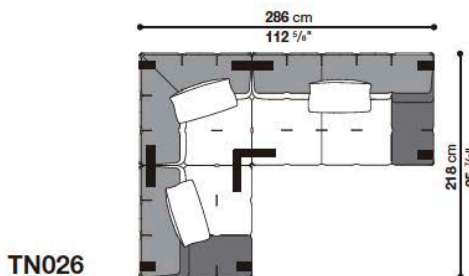

Quantity	Code
1	T109BS_3N
1	T109_3SN
1	T177BD_3N
5	single foot T1
2	double foot T2
1	triple foot T3

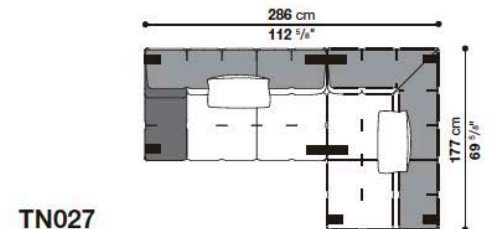

Quantity	Code
1	T177BS_3N
1	T177AS_3N
5	single foot T1
2	double foot T2

### Examples of compositions

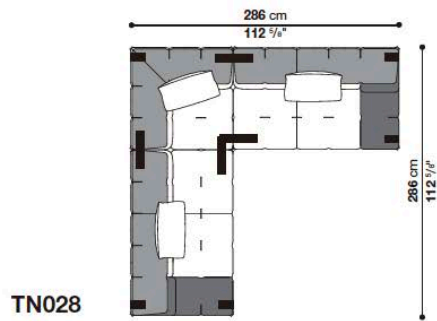

TN028

Quantity	Code
1	T177BS_3N
1	T109_3SN
1	T177BD_3N
5	single foot T1
2	double foot T2
1	triple foot T3

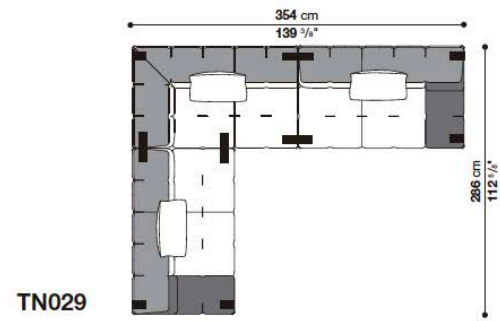

TN029

Quantity	Code
1	T177BS_3N
1	T177AS_3N
1	T177BD_3N
5	single foot T1
4	double foot T2



TN030

Quantity	Code
1	T177BS_3N
1	T109TPS_4N
1	T177BD_3N
5	single foot T1
4	double foot T2

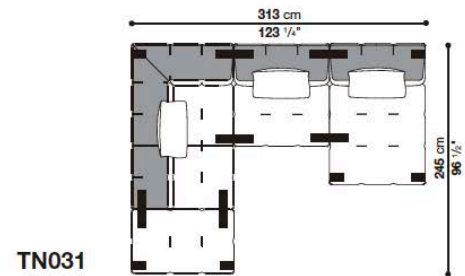

TN031

Quantity	Code
1	T109P_2N
1	T177AD_3N
1	T102C_3N
1	T102C_4N
6	single foot T1
6	double foot T2

## Examples of compositions

TN032

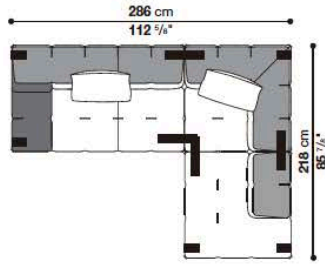

Quantity	Code
1	T177BS_3N
1	T109_3DN
1	T109TPS_3N
5	single foot T1
2	double foot T2
1	triple foot T3

TN033

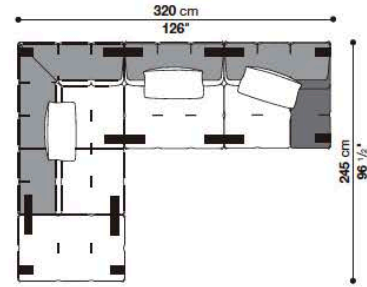

Quantity	Code
1	T109P_2N
1	T177AD_3N
1	T102C_3N
1	T109BD_3N
5	single foot T1
6	double foot T2

TN034

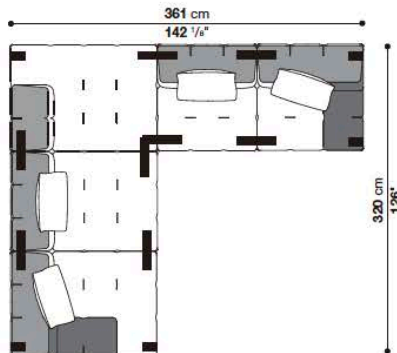

Quantity	Code
1	T109BS_4N
1	T102C_4N
1	T109TPS_4N
1	T102C_3N
1	T109BD_3N
5	single foot T1
6	double foot T2
1	triple foot T3

TN035

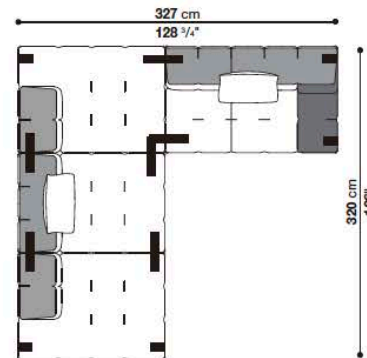

Quantity	Code
1	T109TPD_4N
1	T102C_4N
1	T109TPS_4N
1	T177BD_3N
5	single foot T1
4	double foot T2
1	triple foot T3

TN036

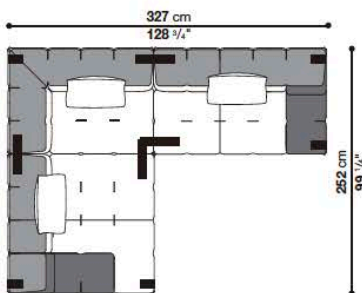

Quantity	Code
1	T143BS_4N
1	T109_4DN
1	T177BD_3N
5	single foot T1
2	double foot T2
1	triple foot T3

Central element cm 102 (D.109cm)

		B (ファブリック)	A (ファブリック)	E (ファブリック)	S (ファブリック)	L (ファブリック)				
T102C_3N	中間部エレメント	724,900	739,200	777,700	814,000	878,900				
追加カバー										
T102C_3NRK	中間部エレメント	152,900	165,000	196,900	228,800	286,000				

T102C\_3N

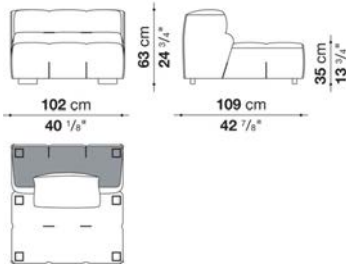

N.B. / 注意事項

スモールジグザグステッチ : 33色よりお選びください。  
脚部 : ブラック色プラスチックとなります。

\* バッククッションは含まれておりません。オプションにて「バッククッション60 x 60cm (T60\_C) x 1個」を追加することをお勧めします。

Central element cm 102 (D.150cm)

		B (ファブリック)	A (ファブリック)	E (ファブリック)	S (ファブリック)	L (ファブリック)				
T102C_4N	中間部エレメント	833,800	851,400	900,900	946,000	1,029,600				
追加カバー										
T102C_4NRK	中間部エレメント	179,300	193,600	236,500	277,200	348,700				

T102C\_4N

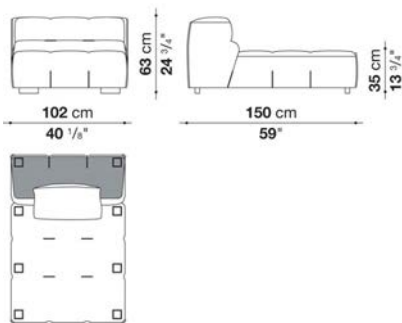

N.B. / 注意事項

スモールジグザグステッチ : 33色よりお選びください。  
脚部 : ブラック色プラスチックとなります。

\* バッククッションは含まれておりません。オプションにて「バッククッション60 x 60cm (T60\_C) x 1個」を追加することをお勧めします。

Left and right terminal element with low armrest cm 109 (D.109cm)

		B (ファブリック)	A (ファブリック)	E (ファブリック)	S (ファブリック)	L (ファブリック)				
T109BS_3N	レフト端部エレメント、ローアームレスト	792,000	808,500	851,400	893,200	965,800				
T109BD_3N	ライト端部エレメント、ローアームレスト	792,000	808,500	851,400	893,200	965,800				
追加カバー										
T109BS_3NRK	レフト端部エレメント、ローアームレスト	146,300	160,600	196,900	233,200	298,100				
T109BD_3NRK	ライト端部エレメント、ローアームレスト	146,300	160,600	196,900	233,200	298,100				

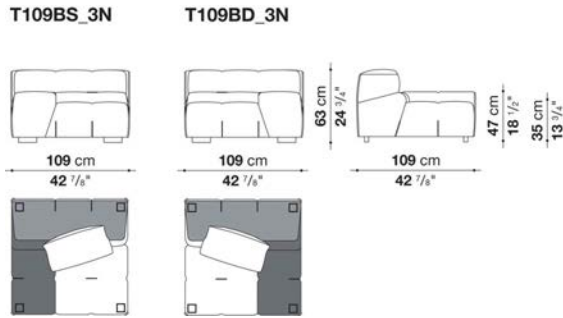

N.B. / 注意事項

スモールジグザグステッチ : 33色よりお選びください。  
脚部 : ブラック色プラスチックとなります。

\* バッククッションは含まれておりません。オプションにて「バッククッション60 x 60cm (T60\_C) x 1個」を追加することをお勧めします。

Left and right terminal element with low armrest cm 109 (D.150cm)

		B (ファブリック)	A (ファブリック)	E (ファブリック)	S (ファブリック)	L (ファブリック)				
T109BS_4N	レフト端部エレメント、ローアームレスト	894,300	913,000	961,400	1,007,600	1,094,500				
T109BD_4N	ライト端部エレメント、ローアームレスト	894,300	913,000	961,400	1,007,600	1,094,500				
追加カバー										
T109BS_4NRK	レフト端部エレメント、ローアームレスト	190,300	206,800	248,600	290,400	363,000				
T109BD_4NRK	ライト端部エレメント、ローアームレスト	190,300	206,800	248,600	290,400	363,000				

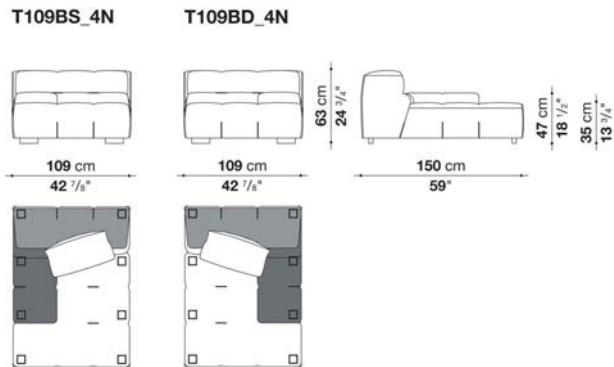

N.B. / 注意事項

スモールジグザグステッチ : 33色よりお選びください。  
脚部 : ブラック色プラスチックとなります。

\* バッククッションは含まれておりません。オプションにて「バッククッション60 x 60cm (T60\_C) x 1個」を追加することをお勧めします。

Left and right terminal element with low armrest cm 143 (D.150cm)

		B (ファブリック)	A (ファブリック)	E (ファブリック)	S (ファブリック)	L (ファブリック)				
T143BS_4N	レフト端部エレメント、ローアーム レスト	1,063,700	1,086,800	1,146,200	1,204,500	1,309,000				
T143BD_4N	ライト端部エレメント、ローアーム レスト	1,063,700	1,086,800	1,146,200	1,204,500	1,309,000				
追加カバー										
T143BS_4NRK	レフト端部エレメント、ローアーム レスト	194,700	215,600	266,200	317,900	409,200				
T143BD_4NRK	ライト端部エレメント、ローアーム レスト	194,700	215,600	266,200	317,900	409,200				

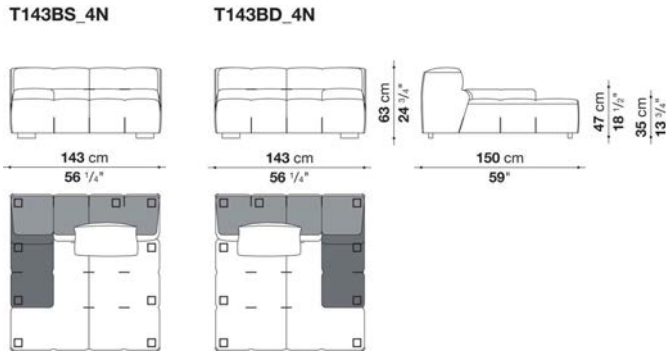

N.B. / 注意事項

スモールジグザグステッチ : 33色よりお選びください。  
脚部 : ブラック色プラスチックとなります。

\* バッククッションは含まれておりません。オプションにて「バッククッション60 x 60cm (T60\_C) x 1個」を追加することをお勧めします。

Left and right terminal element with low armrest cm 177 (D.109cm)

		B (ファブリック)	A (ファブリック)	E (ファブリック)	S (ファブリック)	L (ファブリック)				
T177BS_3N	レフト端部エレメント、ローアーム レスト	1,043,900	1,065,900	1,123,100	1,179,200	1,278,200				
T177BD_3N	ライト端部エレメント、ローアーム レスト	1,043,900	1,065,900	1,123,100	1,179,200	1,278,200				
追加カバー										
T177BS_3NRK	レフト端部エレメント、ローアーム レスト	200,200	220,000	270,600	316,800	403,700				
T177BD_3NRK	ライト端部エレメント、ローアーム レスト	200,200	220,000	270,600	316,800	403,700				

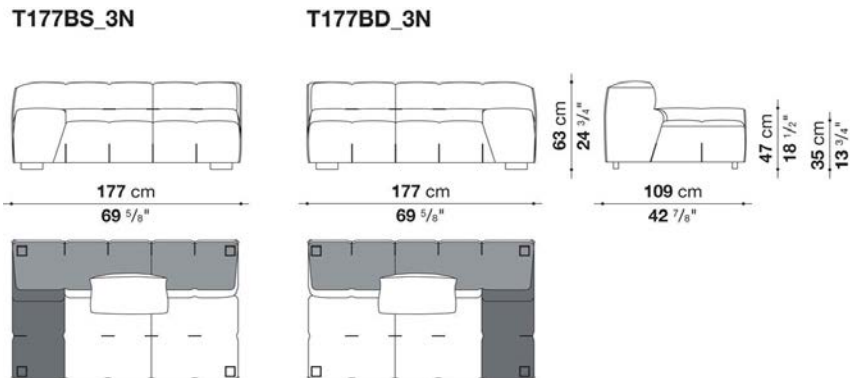

N.B. / 注意事項

スモールジグザグステッチ : 33色よりお選びください。  
脚部 : ブラック色プラスチックとなります。

\* バッククッションは含まれておりません。オプションにて「バッククッション60 x 60cm (T60\_C) x 1個」を追加することをお勧めします。

Left and right corner element with high armrest cm 109 (D.109cm)

		B (ファブリック)	A (ファブリック)	E (ファブリック)	S (ファブリック)	L (ファブリック)				
T109_3SN	レフトコーナーエレメント、ハイアームレスト	823,900	841,500	884,400	930,600	1,007,600				
T109_3DN	ライトコーナーエレメント、ハイアームレスト	823,900	841,500	884,400	930,600	1,007,600				
追加カバー										
T109_3SNRK	レフトコーナーエレメント、ハイアームレスト	143,000	159,500	196,900	236,500	304,700				
T109_3DNRK	ライトコーナーエレメント、ハイアームレスト	143,000	159,500	196,900	236,500	304,700				

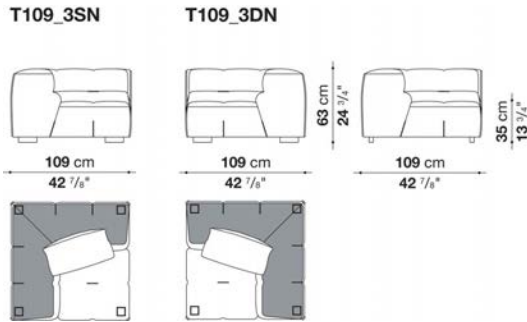

N.B. / 注意事項

スモールジグザグステッチ : 33色よりお選びください。  
脚部 : ブラック色プラスチックとなります。

\* バッククッションは含まれておりません。オプションにて「バッククッション60 x 60cm (T60\_C) x 1個」を追加することをお勧めします。

Left and right corner element with high armrest cm 109 (D.150cm)

		B (ファブリック)	A (ファブリック)	E (ファブリック)	S (ファブリック)	L (ファブリック)				
T109_4SN	レフトコーナーエレメント、ハイアームレスト	976,800	999,900	1,061,500	1,118,700	1,223,200				
T109_4DN	ライトコーナーエレメント、ハイアームレスト	976,800	999,900	1,061,500	1,118,700	1,223,200				
追加カバー										
T109_4SNRK	レフトコーナーエレメント、ハイアームレスト	169,400	190,300	242,000	291,500	383,900				
T109_4DNRK	ライトコーナーエレメント、ハイアームレスト	169,400	190,300	242,000	291,500	383,900				

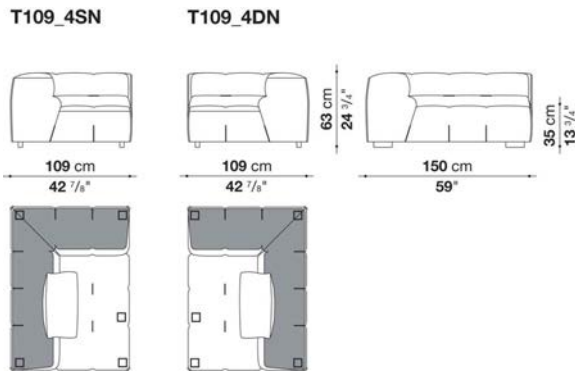

N.B. / 注意事項

スモールジグザグステッチ : 33色よりお選びください。  
脚部 : ブラック色プラスチックとなります。

\* バッククッションは含まれておりません。オプションにて「バッククッション60 x 60cm (T60\_C) x 1個」を追加することをお勧めします。



Left and right corner element with high armrest cm 109 (D.150cm)

		B (ファブリック)	A (ファブリック)	E (ファブリック)	S (ファブリック)	L (ファブリック)				
T109AS_4N	レフトコーナーエレメント、ハイアームレスト	937,200	958,100	1,014,200	1,065,900	1,162,700				
T109AD_4N	ライトコーナーエレメント、ハイアームレスト	937,200	958,100	1,014,200	1,065,900	1,162,700				
追加カバー										
T109AS_4NRK	レフトコーナーエレメント、ハイアームレスト	157,300	174,900	224,400	270,600	353,100				
T109AD_4NRK	ライトコーナーエレメント、ハイアームレスト	157,300	174,900	224,400	270,600	353,100				

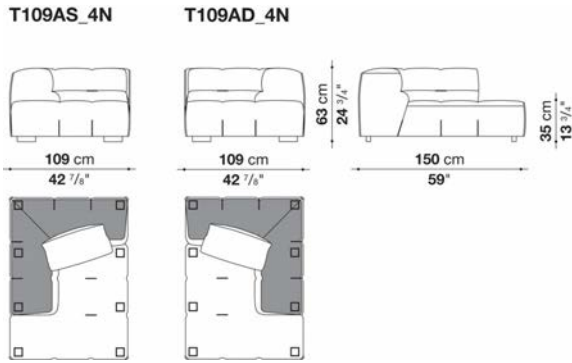

N.B. / 注意事項

スモールジグザグステッチ : 33色よりお選びください。  
脚部 : ブラック色プラスチックとなります。

\* バッククッションは含まれておりません。オプションにて「バッククッション60 x 60cm (T60\_C) x 1個」を追加することをお勧めします。

Left and right corner element with high armrest cm 143 (D.150cm)

		B (ファブリック)	A (ファブリック)	E (ファブリック)	S (ファブリック)	L (ファブリック)				
T143AS_4N	レフトコーナーエレメント、ハイアームレスト	1,105,500	1,131,900	1,199,000	1,262,800	1,379,400				
T143AD_4N	ライトコーナーエレメント、ハイアームレスト	1,105,500	1,131,900	1,199,000	1,262,800	1,379,400				
追加カバー										
T143AS_4NRK	レフトコーナーエレメント、ハイアームレスト	182,600	205,700	264,000	320,100	421,300				
T143AD_4NRK	ライトコーナーエレメント、ハイアームレスト	182,600	205,700	264,000	320,100	421,300				

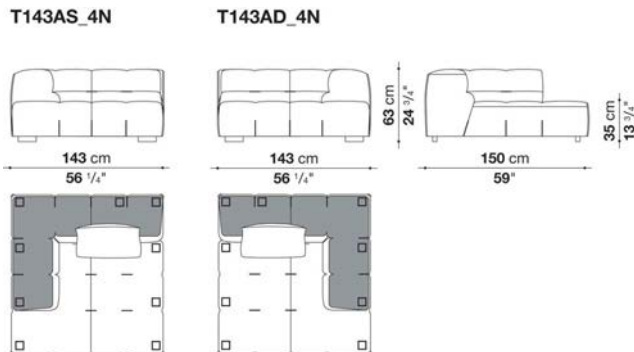

N.B. / 注意事項

スモールジグザグステッチ : 33色よりお選びください。  
脚部 : ブラック色プラスチックとなります。

\* バッククッションは含まれておりません。オプションにて「バッククッション60 x 60cm (T60\_C) x 1個」を追加することをお勧めします。

Left and right corner element with high armrest cm 177 (D.109cm)

		B (ファブリック)	A (ファブリック)	E (ファブリック)	S (ファブリック)	L (ファブリック)				
T177AS_3N	レフトコーナーエレメント、ハイアームレスト	1,073,600	1,097,800	1,158,300	1,216,600	1,324,400				
T177AD_3N	ライトコーナーエレメント、ハイアームレスト	1,073,600	1,097,800	1,158,300	1,216,600	1,324,400				
追加カバー										
T177AS_3NRK	レフトコーナーエレメント、ハイアームレスト	195,800	217,800	271,700	320,100	413,600				
T177AD_3NRK	ライトコーナーエレメント、ハイアームレスト	195,800	217,800	271,700	320,100	413,600				

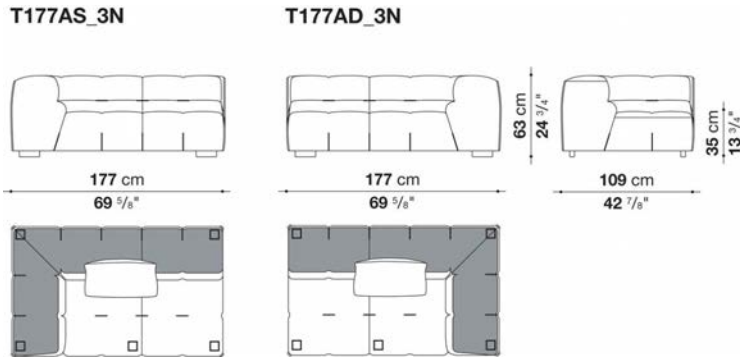

N.B. / 注意事項

スモールジグザグステッチ : 33色よりお選びください。  
脚部 : ブラック色プラスチックとなります。

\* バッククッションは含まれておりません。オプションにて「バッククッション60 x 60cm (T60\_C) x 1個」を追加することをお勧めします。

Left and right ottoman-terminal element cm 109 (D.109cm)

		B (ファブリック)	A (ファブリック)	E (ファブリック)	S (ファブリック)	L (ファブリック)				
T109TPS_3N	レフトオットマン端部エレメント	717,200	733,700	776,600	815,100	885,500				
T109TPD_3N	ライトオットマン端部エレメント	717,200	733,700	776,600	815,100	885,500				
追加カバー										
T109TPS_3NRK	レフトオットマン端部エレメント	135,300	149,600	187,000	220,000	280,500				
T109TPD_3NRK	ライトオットマン端部エレメント	135,300	149,600	187,000	220,000	280,500				

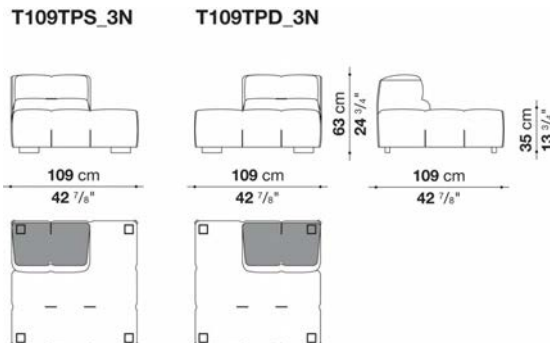

N.B. / 注意事項

スモールジグザグステッチ : 33色よりお選びください。  
脚部 : ブラック色プラスチックとなります。

Left and right ottoman-terminal element cm 109 (D.150cm)

		B (ファブリック)	A (ファブリック)	E (ファブリック)	S (ファブリック)	L (ファブリック)				
T109TPS_4N	レフトオットマン端部エレメント	822,800	842,600	892,100	939,400	1,026,300				
T109TPD_4N	ライトオットマン端部エレメント	822,800	842,600	892,100	939,400	1,026,300				
追加カバー										
T109TPS_4NRK	レフトオットマン端部エレメント	149,600	166,100	209,000	250,800	324,500				
T109TPD_4NRK	ライトオットマン端部エレメント	149,600	166,100	209,000	250,800	324,500				

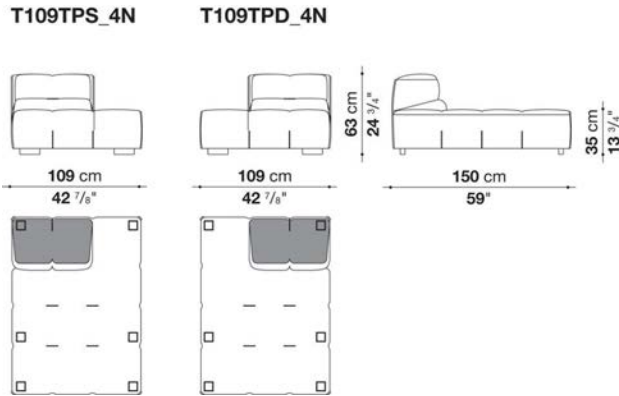

N.B. / 注意事項      スモールジグザグステッチ : 33色よりお選びください。  
 脚部 : ブラック色プラスチックとなります。

Ottoman cm 102 (D.68cm)

		B (ファブリック)	A (ファブリック)	E (ファブリック)	S (ファブリック)	L (ファブリック)				
T102P_2N	オットマン	398,200	405,900	423,500	443,300	476,300				
追加カバー										
T102P_2NRK	オットマン	94,600	101,200	118,800	134,200	163,900				

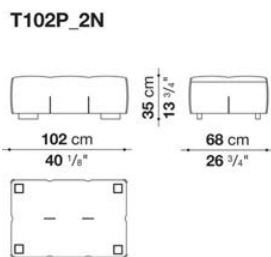

N.B. / 注意事項      スモールジグザグステッチ : 33色よりお選びください。  
 脚部 : ブラック色プラスチックとなります。

Ottoman cm 102 (D.109cm)

		B (ファブリック)	A (ファブリック)	E (ファブリック)	S (ファブリック)	L (ファブリック)				
T102P_3N	オットマン	504,900	513,700	536,800	559,900	600,600				
追加カバー										
T102P_3NRK	オットマン	127,600	134,200	154,000	174,900	211,200				

T102P\_3N

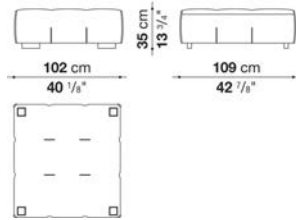

N.B. / 注意事項

スモールジグザグステッチ : 33色よりお選びください。  
脚部 : ブラック色プラスチックとなります。

Ottoman cm 109 (D.68cm)

		B (ファブリック)	A (ファブリック)	E (ファブリック)	S (ファブリック)	L (ファブリック)				
T109P_2N	オットマン	411,400	420,200	437,800	458,700	493,900				
追加カバー										
T109P_2NRK	オットマン	124,300	130,900	148,500	165,000	195,800				

T109P\_2N

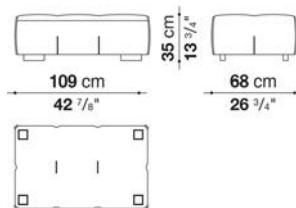

N.B. / 注意事項

スモールジグザグステッチ : 33色よりお選びください。  
脚部 : ブラック色プラスチックとなります。

Ottoman cm 150 (D.102cm)

		B (ファブリック)	A (ファブリック)	E (ファブリック)	S (ファブリック)	L (ファブリック)				
T150P_3N	オットマン	608,300	621,500	654,500	686,400	742,500				
追加カバー										
T150P_3NRK	オットマン	154,000	166,100	193,600	222,200	272,800				

T150P\_3N

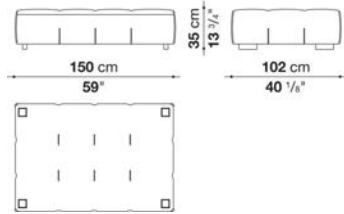

N.B. / 注意事項

スモールジグザグステッチ : 33色よりお選びください。  
脚部 : ブラック色プラスチックとなります。

Additional cushions TUFTY-TOO

		B (ファブリック)	A (ファブリック)	E (ファブリック)	S (ファブリック)	L (ファブリック)	M (ファブリック)	BETA (レザー)	ALFA GAMMA (レザー)	K (レザー)
T60_C	バッククッション 60 x 60cm	60,500	62,700	70,400	79,200	92,400	130,900	130,900	149,600	184,800
追加カバー										
T60_CRK	バッククッション 60 x 60cm	29,700	30,800	38,500	46,200	58,300	94,600	94,600	107,800	140,800

N.B. / 注意事項

※バッククッションにステッチは施されません。



## TECHNICAL SPECIFICATIONS / 技術情報：

充填材	低温成形発泡ポリウレタン、ポリエステルファイバー
弾性中材	熱可塑性エラストマー、発泡ポリウレタン
フレーム	ポリエチレン
脚部カバー	ナイロン
脚部先端	熱可塑性プラスチック
表面張地	ファブリック

Sofa cm 250

		E (ファブリック)	S (ファブリック)	L (ファブリック)					
<b>TRT250</b>	250 ソファ	<b>1,723,700</b>	<b>1,771,000</b>	<b>1,920,600</b>					
<b>TRT65C</b>	オプションナルクッション 65 x 55cm	<b>92,400</b>	<b>94,600</b>	<b>105,600</b>					
追加カバー									
<b>TRT250RK</b>	250 ソファ	<b>488,400</b>	<b>535,700</b>	<b>685,300</b>					
<b>TRT65CRK</b>	オプションナルクッション 65 x 55cm	<b>42,900</b>	<b>45,100</b>	<b>55,000</b>					

**TRT250**

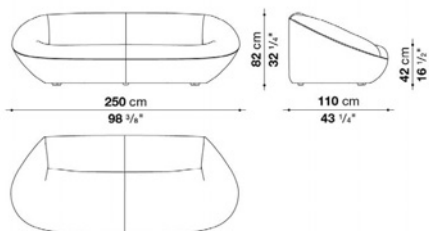

N.B. / 注意事項

\*より快適にお使いいただくために、別途「オプションナルクッション(TRT65C)2個」を追加されることをお勧めします。

※カバーリング仕様です。

※カバー交換は専門的技術を要しますので、詳しくはお問い合わせください。

Armchair cm 116

		E (ファブリック)	S (ファブリック)	L (ファブリック)					
<b>TRT118</b>	118 アームチェア	<b>915,200</b>	<b>940,500</b>	<b>1,024,100</b>					
追加カバー									
<b>TRT118RK</b>	118 アームチェア	<b>287,100</b>	<b>313,500</b>	<b>397,100</b>					

**TRT118**

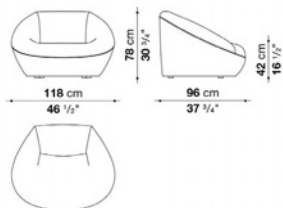

N.B. / 注意事項

※カバーリング仕様です。

※カバー交換は専門的技術を要しますので、詳しくはお問い合わせください。



TECHNICAL SPECIFICATIONS / 技術情報 :

内部構造	鋼管及び成形鋼材
内部構造充填材	Bayfit®(バイエル社製)低温成形発泡ポリウレタン、ポリエステルファイバーカバー
座面クッション充填材	密度の異なる成形ポリウレタン、ポリエステルファイバーカバー
回転ベースフレーム	パフ仕上ラミネートアルミニウム、アルミニウム押出材
脚部先端	熱可塑性プラスチック
表面張地	ファブリックまたは天然皮革



## Swivel armchair cm 80

		B (ファブリック)	A (ファブリック)	E (ファブリック)	S (ファブリック)	L (ファブリック)	BETA (レザー)	ALFA GAMMA (レザー)	K (レザー)		
TU	回転式アームチェア	798,600	809,600	830,500	869,000	974,600	988,900	1,123,100	1,116,500		
追加カバー											
TU_RK	回転式アームチェア	216,700	226,600	239,800	269,500	375,100	449,900	511,500	508,200		

## TU

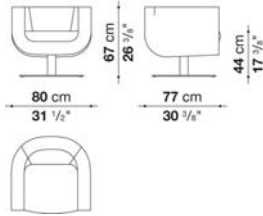

N.B. / 注意事項

脚部：ブライトブラッシュアルミ0189Aとなります。

※レザークランクはKASIA,KOTOよりお選びください。



TECHNICAL SPECIFICATIONS / 技術情報 :

内部構造充填材	Bayfit®(バイエル社製)低温成形発泡ポリウレタン
ボトムベース	麻織地 100% PVCによるトリミング
カバーボタン	金属下地にファブリックの表面材
ボトムベースボタン	厚革
連結コード (UP5_6)	ナイロン 100%
チェーン (UPJ)	プラスチック素材
仕上 (UP7)	ポリウレタン
張地	ファブリック (推奨素材のみ)

Serie Up 2000 - UP1

		SOARA (ファブリック)	L (ファブリック)						
UP1	UP1	466,400	585,200						

UP1

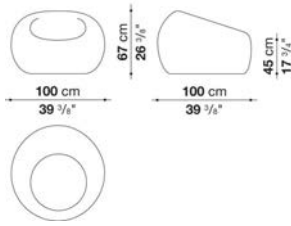

N.B. / 注意事項

張地 : SOARA(各色・ ストライプ除く)、またはLORA(各色)よりお選びください。

※カバーリング仕様ではありません。

Serie Up 2000 - UP2

		SOARA (ファブリック)	L (ファブリック)						
UP2	UP2	169,400	225,500						
追加カバー									
UP2_CK	UP2	60,500							

UP2

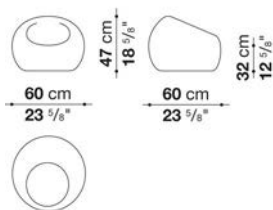

N.B. / 注意事項

張地 : SOARA(各色・ ストライプ除く)、またはLORA(各色)よりお選びください。

※3歳以上のお子様を対象とした商品です。

※SOARA700(赤)とSOARA505(黄)のみカバーリング仕様となります。

Serie Up 2000 - UP3

		SOARA (ファブリック)	L (ファブリック)						
UP3	UP3	466,400	585,200						

UP3

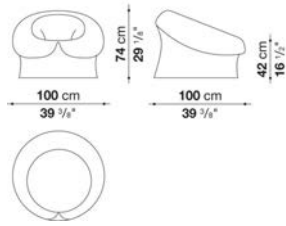

N.B. / 注意事項

張地 : SOARA(各色・ ストライプ除く)、またはLORA(各色)よりお選びください。

※カバーリング仕様ではありません。

Serie Up 2000 - UP4

		SOARA (ファブリック)	L (ファブリック)						
UP4	UP4	819,500	1,008,700						

UP4

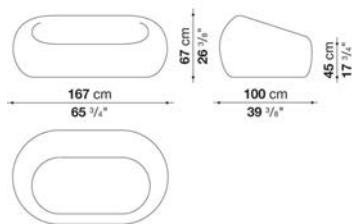

N.B. / 注意事項

張地 : SOARA(各色・ ストライプ除く)、またはLORA(各色)よりお選びください。

※カバーリング仕様ではありません。

Serie Up 2000 - UP5\_6

		SOARA (ファブリック)	SOARA STRIPED (ファブリック)	L (ファブリック)					
UP5_6	UP5_6	1,251,800	1,355,200	1,530,100					

UP5\_6

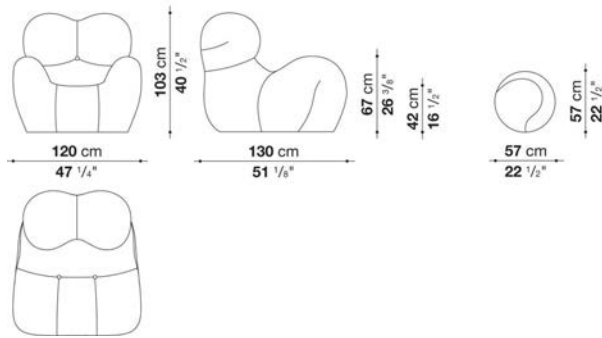

N.B. / 注意事項

張地 : SOARA(各色・ストライプ)、LORA(各色)よりお選び下さい。

※カバーリング仕様ではありません。

Serie Up 2000 - UP7

UP7	UP7	422,400							

UP7

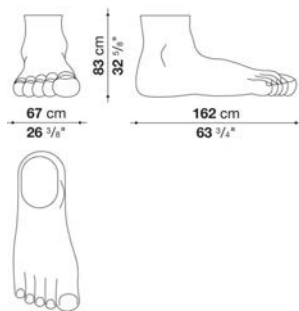

N.B. / 注意事項

※ポリウレタンにブラック色塗装となります。

UP Junior

		SOARA (ファブリック)							
UPJ	UPジュニア	376,200							
追加カバー									
UPJRK	UPジュニア	105,600							

UPJ

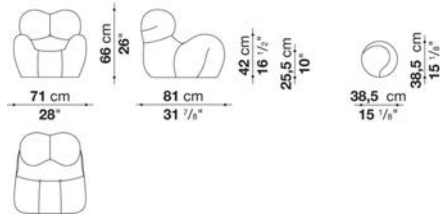

N.B. / 注意事項

張地 : SOARA700(赤)、またはSOARA505(黄)よりお選びください。  
 チェーン : どちらの張地の場合も、プラスチック製レッドとなります。  
 ※3歳以上のお子様を対象とした商品です。



## TECHNICAL SPECIFICATIONS / 技術情報 :

内部構造充填材	Bayfit®(バイエル社製)低温成形発泡ポリウレタン
ボトムベース	麻織地 100% PVCによるトリミング
カバーボタン	金属下地にファブリックの表面材
ボトムベースボタン	厚革
連結コード	ナイロン 100%
張地	ファブリック (推奨素材のみ)

Up 50 (one colour version)

		SOARA STRIPED (ファブリック)							
50UP5_6	50UP5_6 (1色バージョン)	1,355,200							

50UP5\_6

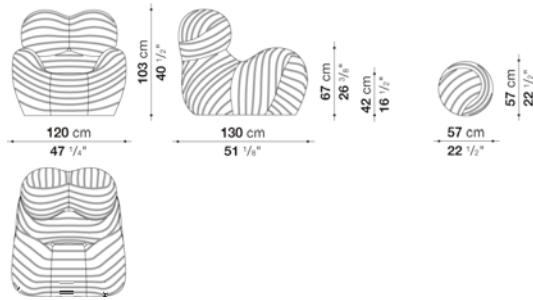

N.B. / 注意事項

張地 50UP5\_6 : SOARAストライプ2109140となります。

※カバーリング仕様ではありません。

Up 50 (two colours version)

		SOARA STRIPED (ファブリック)							
50UP5_6B	50UP5_6B (2色バージョン)	1,355,200							

50UP5\_6B

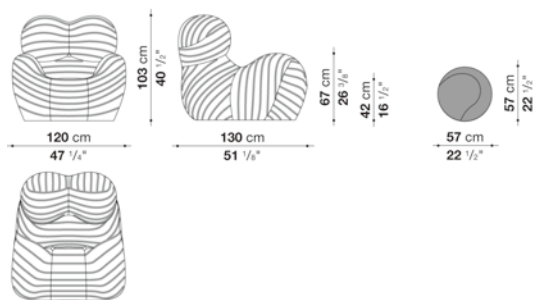

N.B. / 注意事項

張地 50UP5\_6B : チェアUP5はSOARAストライプ2109140、オットマンUP6はSOARAタール2163420となります。

※カバーリング仕様ではありません。





---

TECHNICAL SPECIFICATIONS / 技術情報 :

充填材	低温成形発泡ポリウレタン
ボトムベース	麻織地 100% PVCによるトリミング
カバーボタン	金属下地にファブリックの表面材
ボトムベースボタン	厚革
チェーン	アルマイト処理を施したアルミニウム
張地	専用ファブリック

UP Compasso d'Oro

		CD FABRIC (ファブリック)							
UP5_6CD	UP5_6CD	1,566,400							

UP5\_6CD

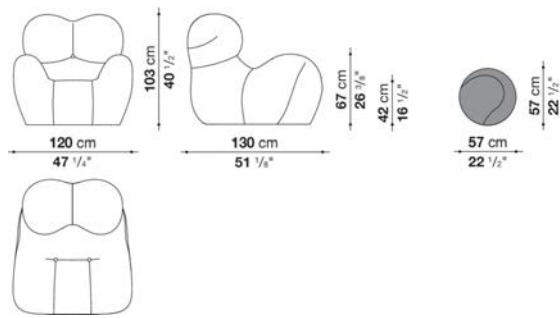

N.B. / 注意事項

張地 UP5\_6CD : アームチェアはCDアンティークゴールド (2844560)、オットマンはCDブロンズ(2844360)となります。  
 チェーン : コルテン色アルマイトとなります。

\* 500台限定販売となります。シリアルナンバーとCompasso d'Oroロゴが入ります。

※カバーリング仕様ではありません。



## TECHNICAL SPECIFICATIONS / 技術情報 :

フレーム	無垢材
背面	硬質ポリウレタンまたは無垢木材
座面	木質板積層パネル
座面充填材	Bayfit®(バイエル社製)低温成形発泡ポリウレタン
脚部先端	プラスチック素材
表面張地	天然皮革 (推奨素材のみ)

Chair with armrests cm 60 (Leather covered back)

		GAMMA (レザー)							
SB60	60アームチェア (レザーバック)	435,600							

SB60

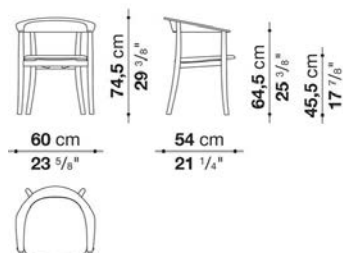

N.B. / 注意事項

フレーム : オーク (ライト0374C、ブラック0381N、グレー0378G)、またはステインドスモーク0394Tよりお選びください。  
 ※レザーはGAMMAよりお選びください。

Chair with armrests cm 60 (Oak back)

		GAMMA (レザー)							
SB60L	60アームチェア (オークバック)	455,400							

SB60L

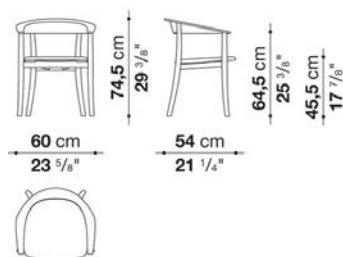

N.B. / 注意事項

フレーム : オーク (ライト0374C、ブラック0381N、グレー0378G)、またはステインドスモーク0394Tよりお選びください。  
 ※レザーはGAMMAよりお選びください。



## TECHNICAL SPECIFICATIONS / 技術情報 :

シェル	ファイバーグラス補強ポリアミド
シェル内部充填材	Bayfit®(バイエル社製)低温成形発泡ポリウレタン
サポートフレーム	パフ仕上、ブロンズニッケル塗装、ブラック塗装、ボルドー塗装、ポトルグリーン塗装 ピューター仕上または、ブラッククロム塗装ダ
脚部先端	プラスチック素材
脚部先端追加材	フェルト及びプラスチック素材
表面張地	ナチュラル、ブラック、ダークブラウン、ボルドー、ポトルグリーンまたは、マッドグリーンのエンボス処理された天然厚革

Chair cm 49

		Embossed thick leather (レザー)						
CT49N	チェア (塗装)	302,500						
CT49N_E	チェア (ビューター色)	331,100						
CT49N_C	チェア (ブラッククローム)	363,000						

CT49N

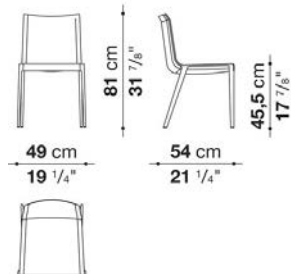

N.B. / 注意事項

張地：エンボス厚革(ブラック1136150、ボルドー1136750、ボトルグリーン1136400、ダークブラウン1136350、マッドグリーン1136420、ナチュラル1136100)よりお選びください。  
 脚部：ビューター色0259V、ブロンズ色0174B、ブラック色01510、ブラッククローム0170Mよりお選びください。  
 張地にボルドー、ボトルグリーンをお選びいただいた場合のみ同色塗装脚部をお選びいただくことができます。



---

TECHNICAL SPECIFICATIONS / 技術情報 :

内部構造	鋼管及び成形鋼材
内部充填材	Bayfit®(バイエル社製)低温成形発泡ポリウレタン
脚部先端	熱可塑性プラスチック
張地	厚革

## Chair cm 46

		Embossed thick leather (レザー)								
CU46	チェア	522,500								

## CU46

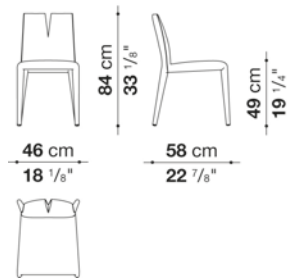

## N.B. / 注意事項

張地：エンボス厚革(ブラック1136150、ボルトー1136750、ボトルグリーン1136400、ダークブラウン1136350、マッドグリーン1136420、またはナチュラル1136100)よりお選びください。  
 バックレストの切り込み内側部分は、サフィアーノ厚革ブラック1144150となります。





## TECHNICAL SPECIFICATIONS / 技術情報 :

内部構造	塗装仕上鋼管及び成形鋼材
内部構造充填材	Bayfit®(バイエル社製)低温成形発泡ポリウレタン
脚部先端	熱可塑性プラスチック
表面張地	ファブリック (推奨素材のみ) または天然厚革 (ナチュラル、ブラック、ダークブラウン、ダブグレー、アイボリー色)

## Chair cm 48

		Embossed thick leather (レザー)	Thick leather (レザー)						
SD	チェア	363,000	363,000						

## SD

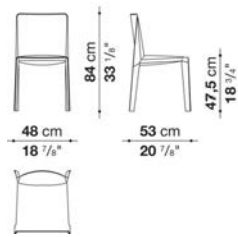

## N.B. / 注意事項

張地：厚革（ミルクホワイト1121104、ナチュラル1121300、ブラック1121150、ダークブラウン1121350、ダブグレー1121280、アイボリー1121201）、または、エンボス厚革（ナチュラル1136100、ブラック1136150、ダークブラウン1136350、ホルダー1136750、マッドグリーン1136420、ボトルグリーン113640）よりお選びください。



## TECHNICAL SPECIFICATIONS / 技術情報：

内部構造	鋼管及び成形鋼材
内部構造充填材	Bayfit®(バイエル社製)低温成形発泡ポリウレタン
フレーム	無垢木材 ( グレーオーク、ライトオーク、ブラックオーク、ステインドスモークオーク )
脚部先端	熱可塑性プラスチック
表面張地	ファブリックまたは天然皮革

## Chair cm 50

		B (ファブリック)	A (ファブリック)	E (ファブリック)	S (ファブリック)	L (ファブリック)	BETA (レザー)	ALFA GAMMA (レザー)	K (レザー)		
SE	チェア	297,000	304,700	310,200	321,200	342,100	342,100	344,300	379,500		

## SE

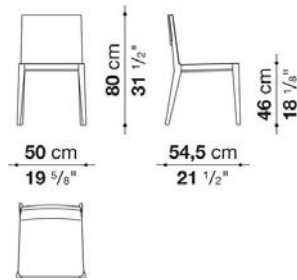

N.B. / 注意事項

脚部：オーク（ライト0374C、ブラック0381N、グレー0378G）、ステインドスモークオーク0394Tよりお選びください。  
 ※レザーランクは、KASIA,KOTOよりお選びください。



---

TECHNICAL SPECIFICATIONS / 技術情報 :

内部構造	鋼管及び成形鋼材
内部充填材	Bayfit®(バイエル社製)低温成形発泡ポリウレタン ポリエステルファイバー
回転機構(SF60M)	ラミネート鋼板 アルミニウム押出材
脚部先端	熱可塑性プラスチック
張地	ファブリック

Fixed chair cm 60

		B (ファブリック)	A (ファブリック)	E (ファブリック)	S (ファブリック)	L (ファブリック)				
SF60F	チェア	320,100	331,100	346,500	355,300	379,500				
追加カバー										
SF60FRK	チェア	74,800	84,700	99,000	106,700	129,800				

SF60F

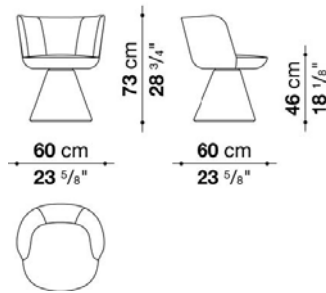

N.B. / 注意事項

張地：同一生地・同色となります。

※カバーリング仕様です。

※カバー交換は専門的技術を要しますので、詳しくはお問い合わせください。

Swivel chair cm 60 (with automatic return mechanism)

		B (ファブリック)	A (ファブリック)	E (ファブリック)	S (ファブリック)	L (ファブリック)				
SF60M	回転式チェア (オートリターン機能付)	477,400	487,300	500,500	509,300	532,400				
追加カバー										
SF60MRK	回転式チェア (オートリターン機能付)	74,800	84,700	99,000	106,700	129,800				

SF60M

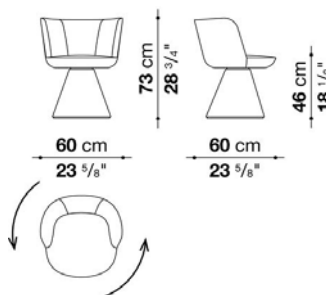

N.B. / 注意事項

張地：同一生地・同色となります。

※カバーリング仕様です。

※カバー交換は専門的技術を要しますので、詳しくはお問い合わせください。



## TECHNICAL SPECIFICATIONS / 技術情報：

内部構造	鋼管及び成形鋼材
内部充填材	Bayfit®(バイエル社製)低温成形発泡ポリウレタン ポリエステルファイバー
編上素材	ポリプロピレンファイバー編上材
回転機構(FC60S_M)	ラミネート鋼板 アルミニウム押出材
脚部先端	熱可塑性プラスチック
表面張地	ファブリック

Fixed chair cm 60

		B (ファブリック)	A (ファブリック)	E (ファブリック)	S (ファブリック)	L (ファブリック)				
FC60S_F	チェア	508,200	515,900	526,900	533,500	551,100				
追加カバー										
FC60S_FRK	チェア	73,700	80,300	92,400	99,000	116,600				

FC60S\_F

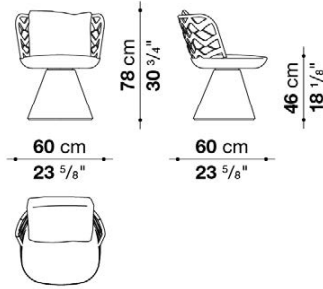

N.B. / 注意事項

シートバック：ブラック編み0689N、グレー編み0602G、エクリュ編み0579E、プラム編み0704Pよりお選びください。  
シートクッション・バッククッション・ベース：張地は同一生地・同色となります。

※カバーリング仕様です。  
※カバー交換は専門的技術を要しますので、詳しくはお問い合わせください。

Swivel chair cm 60 (with automatic return mechanism)

		B (ファブリック)	A (ファブリック)	E (ファブリック)	S (ファブリック)	L (ファブリック)				
FC60S_M	回転式チェア (オートリターン機能付)	581,900	587,400	599,500	605,000	624,800				
追加カバー										
FC60S_MRK	回転式チェア (オートリターン機能付)	73,700	80,300	92,400	99,000	116,600				

FC60S\_M

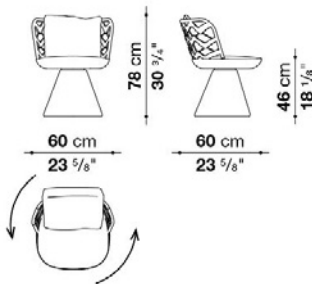

N.B. / 注意事項

シートバック：ブラック編み0689N、グレー編み0602G、エクリュ編み0579E、プラム編み0704Pよりお選びください。  
シートクッション・バッククッション・ベース：張地は同一生地・同色となります。

※カバーリング仕様です。  
※カバー交換は専門的技術を要しますので、詳しくはお問い合わせください。





TECHNICAL SPECIFICATIONS / 技術情報 :

フレーム	無垢材
シートフレーム	無垢木材、伸縮性ストラップ付
座面充填材	低温成形発泡ポリウレタン、ポリエステルファイバー
背面充填材	ポリエステル繊維
脚先端、スパーサー	プラスチック素材
表面張地	ファブリック

Chair with armrests

		B (ファブリック)	A (ファブリック)	E (ファブリック)	S (ファブリック)	L (ファブリック)				
HR60L	アームチェア (アッシュフレーム)	408,100	413,600	422,400	426,800	441,100				
HR60	アームチェア (グロツシーフレーム)	500,500	504,900	513,700	518,100	532,400				
追加カバー										
HR60RK	アームチェア	35,200	39,600	49,500	53,900	68,200				

HR60

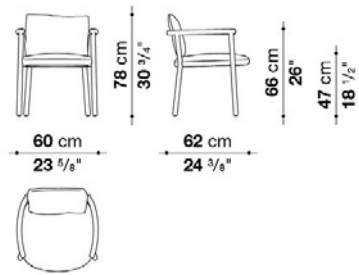

N.B. / 注意事項

フレーム：ブラッシュドアッシュ (ライト0421C、ブラック0494N)、または、グロツシー18色よりお選びください。

※カバーリング仕様です。



## TECHNICAL SPECIFICATIONS / 技術情報 :

シェル	ホワイト、アンスラサイト、ブラウンまたは、ダブグレー高密度ポリウレタン樹脂
シェルカバー	ナチュラル、ブラック、ダークブラウン、ダブグレーまたは、アイボリー天然皮革 (厚革)
(P1FCN-P1FCN_C-P1GCN-P1GCN_C-P2FC-P3FC-P4GC)	
内部構造	ポリエステルファイバー、ニードルポリエステルファイバー断面
サポートフレーム	ホワイト塗装鋼材、ブラック塗装鋼材または、ブラックローム塗装ダイキャストアルミニウム
サポートフレーム (P2F-P2FC)	( グレーオーク、ブラッシュドライトオーク、ブラッシュドブラックオークまたは、スモークドステインオーク無垢木材 )
サポートフレーム(P3F-P3FC-P4G-P4GC)	ホワイト塗装鋼材、ブラック塗装鋼材または、バフ仕上ダイキャストアルミニウム
脚部キャスター(P3F-P3FC)	ブラックプラスチック素材
脚部先端	プラスチック素材
表面張地	ファブリックまたは、天然皮革

## Small armchair cm 61

		B (ファブリック)	A (ファブリック)	E (ファブリック)	S (ファブリック)	L (ファブリック)	M (ファブリック)	BETA (レザー)	ALFA GAMMA (レザー)	K (レザー)
P1FN	スモールアームチェア (塗装仕上)	358,600	368,500	377,300	394,900	414,700	485,100	485,100	523,600	590,700
P1FN_C	スモールアームチェア (クローム仕上)	410,300	419,100	430,100	445,500	467,500	536,800	536,800	575,300	642,400

## P1FN

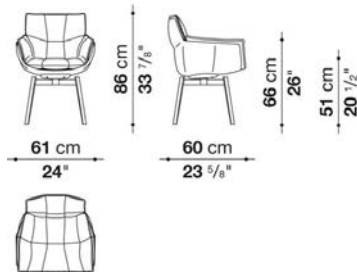

## N.B. / 注意事項

脚部：ホワイト09010、ブラック01510、またはブラッククローム塗装アルミニウム0170Mよりお選びください。  
 シェル：ホワイト0020B、アンスラサイト0016A、ブラウン0030M、ダブグレー0028Tよりお選びください。

※レザーKランクは、KASIA,KOTOよりお選びください。

\* 脚カット-3cmが可能です。定価+55,000円(税込)にて承ります。

## Small armchair with shell covered in thick leather cm 61

		B (ファブリック)	A (ファブリック)	E (ファブリック)	S (ファブリック)	L (ファブリック)	M (ファブリック)	BETA (レザー)	ALFA GAMMA (レザー)	K (レザー)
P1FCN	スモールアームチェア・厚革シェル (塗装仕上)	620,400	629,200	640,200	654,500	675,400	743,600	743,600	779,900	844,800
P1FCN_C	スモールアームチェア・厚革シェル (クローム仕上)	671,000	679,800	689,700	705,100	723,800	793,100	793,100	829,400	895,400

## P1FCN

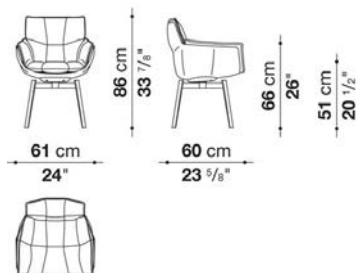

## N.B. / 注意事項

脚部：ホワイト09010、ブラック01510、またはブラッククローム塗装アルミニウム0170Mよりお選びください。  
 シェル外側：厚革ミルクホワイト1121104 (ホワイト)、厚革ナチュラル1121300 (ホワイト)、厚革ブラック1121150 (アンスラサイト)、厚革ダークブラウン1121350 (アンスラサイト)、厚革ダブグレー1121280 (ダブグレー)、厚革アイボリー1121201 (ホワイト)よりお選びください。

※カッコ内はシェルカラー

※レザーKランクは、KASIA,KOTOよりお選びください。

\* 脚カット-3cmが可能です。定価+55,000円(税込)にて承ります。

## Small swivel armchair cm 61

		B (ファブリック)	A (ファブリック)	E (ファブリック)	S (ファブリック)	L (ファブリック)	M (ファブリック)	BETA (レザー)	ALFA GAMMA (レザー)	K (レザー)	
PIGN	回転式スモールアームチェア (塗装仕上)	396,000	405,900	415,800	431,200	452,100	522,500	522,500	559,900	628,100	
PIGN_C	回転式スモールアームチェア (クローム仕上)	447,700	456,500	468,600	482,900	504,900	574,200	574,200	612,700	679,800	

## PIGN

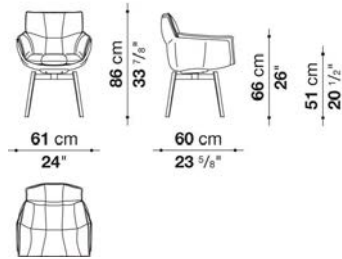

## N.B. / 注意事項

脚部：ホワイト09010、ブラック01510、またはブラッククローム塗装アルミニウム0170Mよりお選びください。  
 シェル：ホワイト0020B、アンスラサイト0016A、ブラウン0030M、ダブグレー0028Tよりお選びください。

※レザーKランクは、KASIA,KOTOよりお選びください。

\* 脚カット-3cmが可能です。定価+55,000円(税込)にて承ります。

## Small swivel armchair with shell covered in thick leather cm 61

		B (ファブリック)	A (ファブリック)	E (ファブリック)	S (ファブリック)	L (ファブリック)	M (ファブリック)	BETA (レザー)	ALFA GAMMA (レザー)	K (レザー)	
PIGCN	回転式スモールアームチェア・厚革シェル (塗装仕上)	656,700	666,600	676,500	690,800	710,600	779,900	779,900	816,200	882,200	
PIGCN_C	回転式スモールアームチェア・厚革シェル (クローム仕上)	706,200	716,100	727,100	741,400	761,200	829,400	829,400	866,800	932,800	

## PIGCN

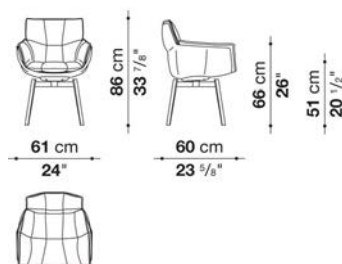

## N.B. / 注意事項

脚部：ホワイト09010、ブラック01510、またはブラッククローム塗装アルミニウム0170Mよりお選びください。  
 シェル外側：厚革ミルクホワイト1121104 (ホワイト)、厚革ナチュラル1121300 (ホワイト)、厚革ブラック1121150 (アンスラサイト)、厚革ダークブラウン1121350 (アンスラサイト)、厚革ダブグレー1121280 (ダブグレー)、厚革アイボリー1121201 (ホワイト)よりお選びください。

※カッコ内はシェルカラー

※レザーKランクは、KASIA,KOTOよりお選びください。

\* 脚カット-3cmが可能です。定価+55,000円(税込)にて承ります。

## Small armchair cm 61

		B (ファブリック)	A (ファブリック)	E (ファブリック)	S (ファブリック)	L (ファブリック)	M (ファブリック)	BETA (レザー)	ALFA GAMMA (レザー)	K (レザー)
P2F	スモールアームチェア (オーク)	453,200	460,900	469,700	480,700	498,300	558,800	558,800	579,700	625,900

## P2F

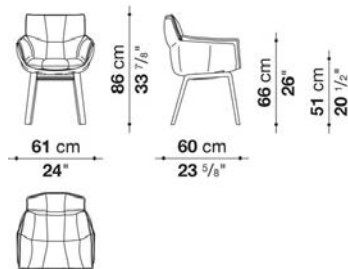

## N.B. / 注意事項

脚部：オーク (グレー0378G、ライト0374C、ブラック0381N) または、ステインドスモークオーク0394Tよりお選びください。  
 シェル：ホホワイト0020B、アンスラサイト0016A、ブラウン0030M、ダブグレー0028Tよりお選びください。

※レザーKランクは、KASIA,KOTOよりお選びください。

## Small armchair with shell covered in thick leather cm 61

		B (ファブリック)	A (ファブリック)	E (ファブリック)	S (ファブリック)	L (ファブリック)	M (ファブリック)	BETA (レザー)	ALFA GAMMA (レザー)	K (レザー)
P2FC	スモールアームチェア・厚革シェル (オーク)	712,800	720,500	729,300	741,400	757,900	817,300	817,300	840,400	884,400

## P2FC

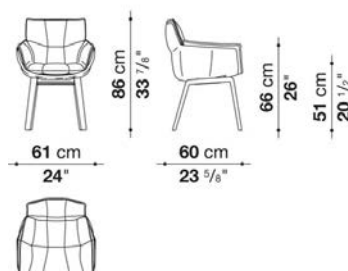

## N.B. / 注意事項

脚部：オーク (グレー0394T、ライト0381N、ブラック0381N) または、ステインドスモークオーク0394Tよりお選びください。  
 シェル外側：厚革ミルクホホワイト1121104 (ホホワイト)、厚革ナチュラル1121300 (ホホワイト)、厚革ブラック1121150 (アンスラサイト)、  
 厚革ダークブラウン1121350 (アンスラサイト)、厚革ダブグレー1121280 (ダブグレー)、厚革アイボリー1121201 (ホホワイト) より  
 お選びください。

※カッコ内はシェルカラー

※レザーKランクは、KASIA,KOTOよりお選びください。

## Small armchair with wheels cm 61

		B (ファブリック)	A (ファブリック)	E (ファブリック)	S (ファブリック)	L (ファブリック)	M (ファブリック)	BETA (レザー)	ALFA GAMMA (レザー)	K (レザー)
P3F	キャスター付きスモールアームチェア	419,100	425,700	436,700	446,600	464,200	523,600	523,600	545,600	591,800

## P3F

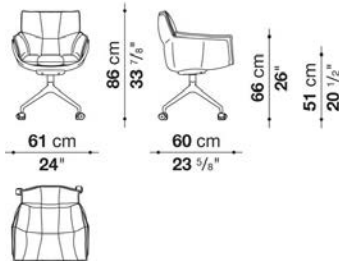

## N.B. / 注意事項

脚部：ホワイト09010、ブラック01510、またはブライトブラッシュアルミ0189Aよりお選びください。  
 シェル：ホワイト0020B、アンスラサイト0016A、ブラウン0030M、ダブグレー0028Tよりお選びください。  
 キャスター：ソフト0109Pはグレーブラック色、ハード0107Tはブラック色となります。

※ソフト0109P ( タイル、大理石、フローリング ) またはハード0107T ( カーペット ) よりお選びください。  
 ※レザーKランクは、KASIA,KOTOよりお選びください。

## Small armchair with wheels and shell covered in thick leather cm 61

		B (ファブリック)	A (ファブリック)	E (ファブリック)	S (ファブリック)	L (ファブリック)	M (ファブリック)	BETA (レザー)	ALFA GAMMA (レザー)	K (レザー)
P3FC	キャスター付きスモールアームチェア・厚革シェル	677,600	686,400	695,200	706,200	723,800	784,300	784,300	805,200	851,400

## P3FC

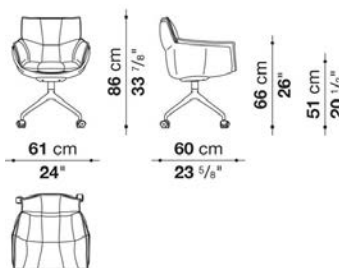

## N.B. / 注意事項

脚部：ホワイト09010、ブラック01510、またはブライトブラッシュアルミ0189Aよりお選びください。  
 シェル外側：厚革ミルクホワイト1121104 ( ホワイト )、厚革ナチュラル1121300 ( ホワイト )、厚革ブラック1121150 ( アンスラサイト )、  
 厚革ダークブラウン1121350 ( アンスラサイト )、厚革ダブグレー1121280 ( ダブグレー )、厚革アイボリー1121201 ( ホワイト ) より  
 お選びください。  
 キャスター：ソフト0109Pはグレーブラック色、ハード0107Tはブラック色となります。

※カック内はシェルカラー  
 ※ソフト0109P ( タイル、大理石、フローリング ) またはハード0107T ( カーペット ) よりお選びください。  
 ※レザーKランクは、KASIA,KOTOよりお選びください。

## Small swivel armchair cm 67.5

		B (ファブリック)	A (ファブリック)	E (ファブリック)	S (ファブリック)	L (ファブリック)	M (ファブリック)	BETA (レザー)	ALFA GAMMA (レザー)	K (レザー)
P4G	回転式スモールアームチェア (塗装仕上)	443,300	451,000	458,700	470,800	489,500	548,900	548,900	587,400	660,000

## P4G

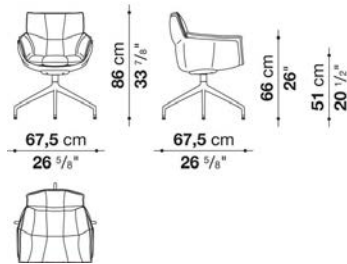

## N.B. / 注意事項

脚部：ホワイト09010、ブラック01510、またはブライトブラッシュアルミ0189Aよりお選びください。  
 シェル：ホワイト0020B、アンスラサイト0016A、ブラウン0030M、ダブグレー0028Tよりお選びください。

※レザーKランクは、KASIA,KOTOよりお選びください。

## Small swivel armchair with shell covered in thick leather cm 67.5

		B (ファブリック)	A (ファブリック)	E (ファブリック)	S (ファブリック)	L (ファブリック)	M (ファブリック)	BETA (レザー)	ALFA GAMMA (レザー)	K (レザー)
P4GC	回転式スモールアームチェア、厚革シェル	702,900	710,600	718,300	730,400	748,000	808,500	808,500	848,100	919,600

## P4GC

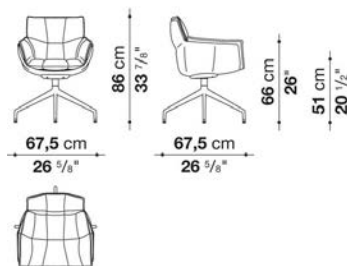

## N.B. / 注意事項

脚部：ホワイト09010、ブラック01510、またはブライトブラッシュアルミ0189Aよりお選びください。  
 シェル外側：厚革ミルクホワイト1121104 (ホワイト)、厚革ナチュラル1121300 (ホワイト)、厚革ブラック1121150 (アンスラサイト)、厚革ダークブラウン1121350 (アンスラサイト)、厚革ダブグレー1121280 (ダブグレー)、厚革アイボリー1121201 (ホワイト) よりお選びください。

※カッコ内はシェルカラー

※レザーKランクは、KASIA,KOTOよりお選びください。



## OPTION

		B (ファブリック)	A (ファブリック)	E (ファブリック)	S (ファブリック)	L (ファブリック)	M (ファブリック)	BETA (レザー)	ALFA GAMMA (レザー)	K (レザー)
追加カバー										
PIIN	アップホルスタリー(中材入り背座カバー)	128,700	138,600	148,500	161,700	180,400	243,100	243,100	278,300	339,900

N.B. / 注意事項

※レザーランクは、KASIA,KOTOよりお選びください。



## TECHNICAL SPECIFICATIONS / 技術情報 :

座面	熱可塑性プラスチック、成形ポリウレタン
背面	ブロンズニッケル塗装プレス加工エスチールメッシュ、ブロンズニッケル塗装 または、ホワイトグロッシイ塗装アルミニウム外周枠
サポートフレーム	無垢木材 ( グレーオーク、ブラッシュドライトオーク、ブラッシュドブラックオークまたは、スモークドステインオーク )
脚部先端	熱可塑性プラスチック
表面張地	ファブリックまたは天然皮革

## Small armchair cm 63

		B (ファブリック)	A (ファブリック)	E (ファブリック)	S (ファブリック)	L (ファブリック)	BETA (レザー)	ALFA GAMMA (レザー)			
IU4L_C	スモールアームチェア	411,400	414,700	416,900	422,400	427,900	441,100	446,600			

## IU4L\_C

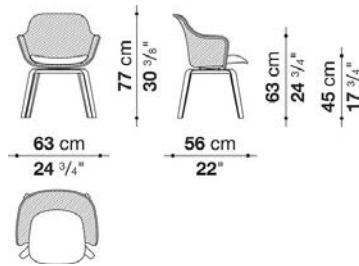

## N.B. / 注意事項

脚部：オーク（グレー0378G、ライト0374C、ブラック0381N）、ステインドスモークオーク0394Tよりお選びください。  
メッシュ：ホワイト塗装09010、またはブラッククローム塗装アルミニウム0170Mよりお選びください。



## TECHNICAL SPECIFICATIONS / 技術情報 :

座面充填材	成形ポリウレタン、木質板積層パネル
座面(SJ61PA-SJ41PA)	セルロース
フレーム	無垢材
脚部先端補強材	プラスチック素材
表面張地	厚革

Chair cm 51, available in one colour

		Embossed thick leather (レザー)	Thick leather (レザー)						
SJ51BR	51アームレスチェア (オーク)	423,500	423,500						

SJ51B

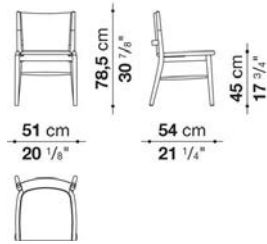

N.B. / 注意事項

バック・シート：厚革（ミルクホワイト1121104、ナチュラル1121300、ブラック1121150、ダークブラウン1121350、ダブグレー1121280、アイボリー1121201）、または、エンボス厚革（ナチュラル1136100、ブラック1136150、ダークブラウン1136350、ボルドー1136750、マッドグリーン1136420、ボトルグリーン113640）よりお選びください。  
 脚部：オーク(グレー0378G、ライト0374C、ブラック0381N、ステインドスモーク0394T)よりお選びください。

Chair with armrests cm 61, available in one colour

		Embossed thick leather (レザー)	Thick leather (レザー)						
SJ61BR	61アームチェア (オーク)	496,100	496,100						
SJ61BW	61アームチェア (ナチュラルウエンゲ)	603,900	603,900						

SJ61B

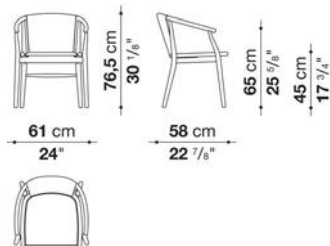

N.B. / 注意事項

バック・シート：厚革（ミルクホワイト1121104、ナチュラル1121300、ブラック1121150、ダークブラウン1121350、ダブグレー1121280、アイボリー1121201）、または、エンボス厚革（ナチュラル1136100、ブラック1136150、ダークブラウン1136350、ボルドー1136750、マッドグリーン1136420、ボトルグリーン113640）よりお選びください。  
 脚部：オーク(グレー0378G、ライト0374C、ブラック0381N、ステインドスモーク0394T)、またはナチュラルウエンゲ0414Wよりお選びください。

Chair with armrests cm 61, available in one colour

		Embossed thick leather (レザー)	Thick leather (レザー)						
SJ61R	61アームチェア (オーク)	366,300	366,300						
SJ61W	61アームチェア (ナチュラルウエンゲ)	459,800	459,800						

SJ61

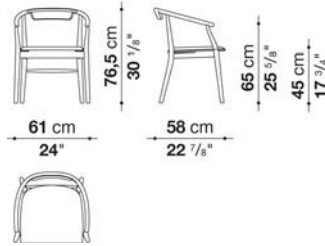

N.B. / 注意事項

バック・シート：厚革 ( ミルクホワイト1121104、ナチュラル1121300、ブラック1121150、ダークブラウン1121350、ダブグレー1121280、アイボリー1121201 )、または、エンボス厚革 ( ナチュラル1136100、ブラック1136150、ダークブラウン1136350、ボルドー1136750、マッドグリーン1136420、ポトルグリーン113640 ) よりお選びください。  
 バック・脚部：オーク(グレー0378G、ライト0374C、ブラック0381N、ステインドスモーク0394T)、またはナチュラルウエンゲ0414Wよりお選びください。

Chair with armrests cm 61

		Oak	Natural wenge						
SJ61LR	61アームチェア (オーク)	328,900							
SJ61LW	61アームチェア (ナチュラルウエンゲ)		422,400						

SJ61L

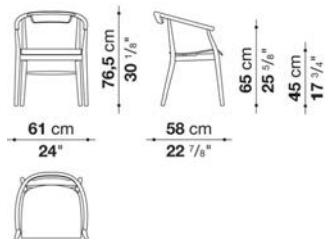

N.B. / 注意事項

脚部・座面：オーク(グレー0378G、ライト0374C、ブラック0381N、ステインドスモーク0394T)、またはナチュラルウエンゲ0414Wよりお選びください。

Chair with armrests cm 61\_2

		ROPE							
SJ61PAR	61アームチェア (オーク)	390,500							
SJ61PAW	61アームチェア (ナチュラルウエンゲ)	481,800							

SJ61PA

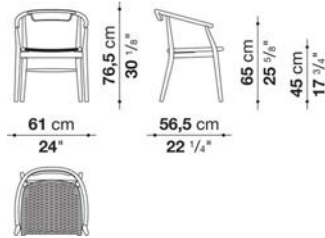

N.B. / 注意事項

脚部：オーク(グレー0378G、ライト0374C、ブラック0381N、ステインドスモーク0394T)、またはナチュラルウエンゲ0414Wよりお選びください。

※ライトオークをお選びいただいた場合の座面はナチュラルセルローズとなり、それ以外の材面はブラックセルローズとなります。

Low stool cm 46,5

		Oak	Natural wenge						
SJ41LR_B	41ロースツール (オーク)	314,600							
SJ41LW_B	41ロースツール (ナチュラルウエンゲ)	429,000							

SJ41L\_B

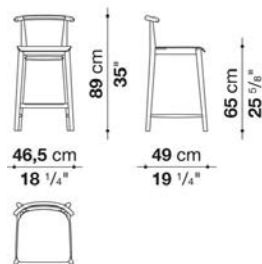

N.B. / 注意事項

脚部およびシート：オーク(グレー0378G、ライト0374C、ブラック0381N、ステインドスモーク0394T)、またはナチュラルウエンゲ0414Wからお選びください。

High stool cm 46,5

		Oak	Natural wenge						
SJ41LR_A	41ハイスツール(オーク)	314,600							
SJ41LW_A	41ハイスツール(ナチュラルウエンゲ)	429,000							

SJ41L\_A

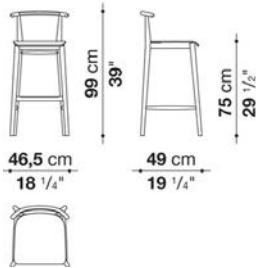

N.B. / 注意事項

脚部およびシート：オーク(グレー0378G、ライト0374C、ブラック0381N、ステインドスモーク0394T)、またはナチュラルウエンゲ0414Wからお選びください。

Low stool cm 46,5 (woven seat)

		ROPE							
SJ41PAR_B	41ローstuhl(オーク)	353,100							
SJ41PAW_B	41ローstuhl(ナチュラルウエンゲ)	451,000							

SJ41PA\_B

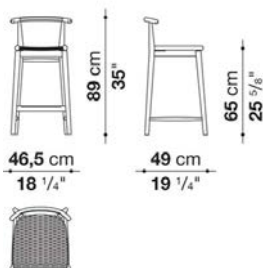

N.B. / 注意事項

脚部：オーク(グレー0378G、ライト0374C、ブラック0381N、ステインドスモーク0394T)、またはナチュラルウエンゲ0414Wからお選びください。  
シート：ライトオークの場合はナチュラルセルローズ0601Nとなり、それ以外の場合はブラックセルローズ0650Nとなります。



High stool cm 46,5 (woven seat)

		ROPE							
SJ41PAR_A	41ハイスツール (オーク)	353,100							
SJ41PAW_A	41ハイスツール (ナチュラルウエング)	451,000							

SJ41PA\_A

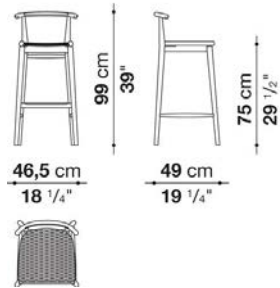

N.B. / 注意事項

脚部：オーク(グレー0378G、ライト0374C、ブラック0381N、ステインドスモーク0394T)、またはナチュラルウエング0414Wからお選びください。  
 シート：ライトオークの場合はナチュラルセルロス0601Nとなり、それ以外の場合はブラックセルロス0650Nとなります。



## TECHNICAL SPECIFICATIONS / 技術情報 :

座面	熱可塑性プラスチック 成形ポリウレタン ポリエステルファイバーカバー
ハイバック面	エラスティックメッシュ ポリエステルファイバーカバー
スモールアームチェア背面	熱可塑性プラスチック ポリエステルファイバーカバー
サポートフレーム	ブライトクロームメッキ鋼材
脚部先端	熱可塑性プラスチック
表面張地	ファブリックまたは天然皮革

## Chair cm 53

		B (ファブリック)	A (ファブリック)	E (ファブリック)	S (ファブリック)	L (ファブリック)	M (ファブリック)	BETA (レザー)	ALFA GAMMA (レザー)	K (レザー)
SLA100	チェア	240,900	248,600	254,100	262,900	278,300	278,300	278,300	333,300	379,500
追加カバー										
SLA100_RK	チェア	63,800	68,200	75,900	81,400	95,700	95,700	95,700	140,800	181,500

## SLA100

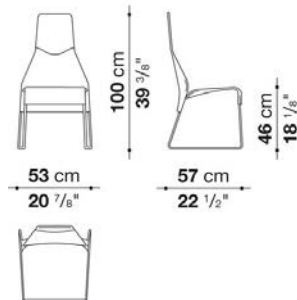

N.B. / 注意事項

脚部：クロームスチール0110Mとなります。

※ファブリックの1色もしくはファブリックまたはレザーより2色お選びください。2色をお選びいただく場合はバックレストとシート表面、シート裏面（ファブリックのみ）をそれぞれお選びください。

※異なるランクから選択の場合、高いランクの価格が適用されます。

※レザーKランクは、KANU,KASIA,KOTOよりお選びください。

## Chair with high back cm 53

		B (ファブリック)	A (ファブリック)	E (ファブリック)	S (ファブリック)	L (ファブリック)	M (ファブリック)	BETA (レザー)	ALFA GAMMA (レザー)	K (レザー)
SLA118	チェア、ハイバック	255,200	261,800	270,600	281,600	308,000	308,000	308,000	375,100	419,100
追加カバー										
SLA118_RK	チェア、ハイバック	83,600	89,100	95,700	105,600	127,600	127,600	127,600	184,800	222,200

## SLA118

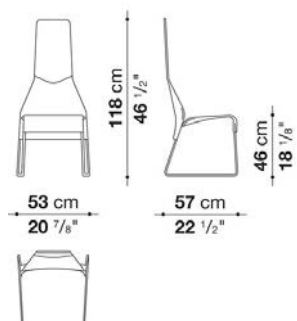

N.B. / 注意事項

脚部：クロームスチール0110Mとなります。

※ファブリックの1色もしくはファブリックまたはレザーより2色お選びください。2色をお選びいただく場合はバックレストとシート表面、シート裏面（ファブリックのみ）をそれぞれお選びください。

※異なるランクから選択の場合、高いランクの価格が適用されます。

※レザーKランクは、KANU,KASIA,KOTOよりお選びください

## Low stool cm 47

		B (ファブリック)	A (ファブリック)	E (ファブリック)	S (ファブリック)	L (ファブリック)	M (ファブリック)	BETA (レザー)	ALFA GAMMA (レザー)	K (レザー)
SGLA67	ローstuhl	196,900	205,700	211,200	222,200	250,800	250,800	250,800	284,900	322,300
追加カバー										
SGLA67_RK	ローstuhl	62,700	69,300	75,900	84,700	106,700	106,700	106,700	136,400	168,300

## SGLA67

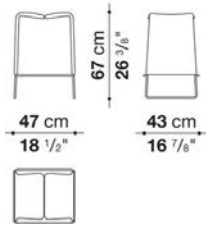

N.B. / 注意事項

脚部：クロームスチール0110Mとなります。

※1色もしくは2色よりお選びください。2色をお選びいただく場合は表面をファブリックまたはレザーより、裏面をファブリックまたはレザー（KANUを除く）よりお選びください。

※異なるランクから選択の場合、高いランクの価格が適用されます。

※レザーKランクは、KANU,KASIA,KOTOよりお選びください

## High stool cm 47

		B (ファブリック)	A (ファブリック)	E (ファブリック)	S (ファブリック)	L (ファブリック)	M (ファブリック)	BETA (レザー)	ALFA GAMMA (レザー)	K (レザー)
SGLA77	ハイスstuhl	203,500	211,200	217,800	229,900	259,600	259,600	259,600	290,400	330,000
追加カバー										
SGLA77_RK	ハイスstuhl	62,700	69,300	75,900	84,700	106,700	106,700	106,700	136,400	168,300

## SGLA77

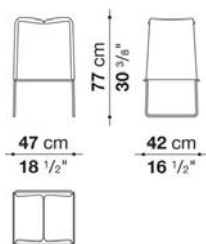

N.B. / 注意事項

脚部：クロームスチール0110Mとなります。

※1色もしくは2色よりお選びください。2色をお選びいただく場合は表面をファブリックまたはレザーより、裏面をファブリックまたはレザー（KANUを除く）よりお選びください。

※異なるランクから選択の場合、高いランクの価格が適用されます。

※レザーKランクは、KANU,KASIA,KOTOよりお選びください



TECHNICAL SPECIFICATIONS / 技術情報 :

内部構造	鋼管及び成形鋼材
内部充填材	Bayfit®(バイエル社製)低温成形発泡ポリウレタン、ポリエステルファイバーカバー
回転ベースフレーム ( MPA)	メタリックグレー塗装スチールラミネート、及びアルミニウム押出材
回転ベースフレーム ( MPAM)	メタリックグレー塗装スチールラミネート、及びアルミニウム押出材オートマチックリターン機構
脚部先端	熱可塑性プラスチック
表面張地	ファブリックまたは天然皮革 ( 推奨素材のみ )

## Small swivel armchair cm 54.5

		B (ファブリック)	A (ファブリック)	E (ファブリック)	S (ファブリック)	L (ファブリック)	BETA (レザー)	ALFA GAMMA (レザー)	K (レザー)		
MPA	スモール回転式アームチェア	365,200	372,900	382,800	396,000	414,700	515,900	550,000	610,500		
MPAM	スモール回転式アームチェア (オートリターン機構)	426,800	436,700	445,500	458,700	477,400	577,500	613,800	673,200		
追加カバー											
MPARK	スモール回転式アームチェア	50,600	57,200	64,900	77,000	91,300	173,800	202,400	251,900		

## MPA

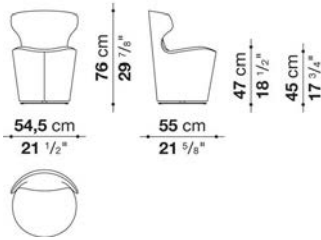

## N.B. / 注意事項

ベース：メタリックグレー塗装0188Vとなります。

- ※レザーはBETA, GAMMA, KASIA, KOTOよりお選びください。
- ※ADRIA, SILE, LORAをお選びの場合は、ステッチ（縫い目）が両サイドとなります。
- ※カバー交換は専門的技術を要しますので、詳しくはお問い合わせください。



TECHNICAL SPECIFICATIONS / 技術情報 :

フレーム  
脚部先端

ブラック塗装、ビューター塗装、ブラッククロム塗、ダイキャストアルミニウムおよびアルミニウム押出材  
熱可塑性プラスチックエラストマー

## Chair cm 57.5

		Embossed thick leather (レザー)						
IM58	チェア (塗装仕上)	632,500						
IM58_C	チェア (クローム仕上)	700,700						
IM58_E	チェア (ビューター色)	666,600						

## IM58

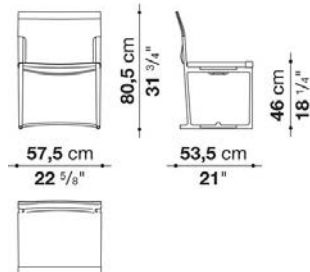

N.B. / 注意事項

脚部：ブラック色01510、ビューター色0259V、またはブラッククローム色0170Mよりお選びください。

張地：エンボス厚革 (ブラック、ナチュラル、ボルドー、ポトルグリーン、マッドグリーン、ダークブラウン) よりお選びください。

## Chair with armrests cm 58.5

		Embossed thick leather (レザー)						
IM58B	アームチェア (塗装仕上)	706,200						
IM58B_C	アームチェア (クローム仕上)	774,400						
IM58B_E	アームチェア (ビューター色)	741,400						

## IM58B

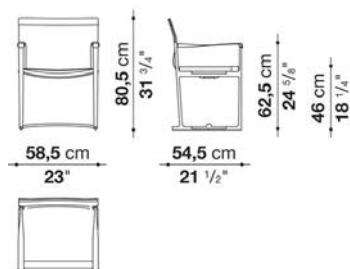

N.B. / 注意事項

脚部：ブラック色01510、ビューター色0259V、またはブラッククローム色0170Mよりお選びください。

張地：エンボス厚革 (ブラック、ナチュラル、ボルドー、ポトルグリーン、マッドグリーン、ダークブラウン) よりお選びください。



## Folding small armchair cm 58,5

		Embossed thick leather (レザー)							
IM59SP	スモールアームチェア、フォールディング (塗装仕上)	720,500							
IM59SP_C	スモールアームチェア、フォールディング (クローム仕上)	799,700							
IM59SP_E	スモールアームチェア、フォールディング (ビューター色)	760,100							

## IM59SP

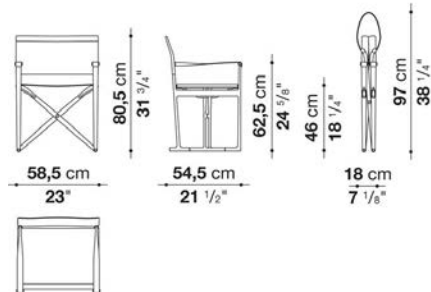

## N.B. / 注意事項

脚部：ブラック色01510、ビューター色0259V、またはブラッククローム色0170Mよりお選びください。

張地：エンボス厚革 (ブラック、ナチュラル、ボルドー、ポトルグリーン、マッドグリーン、ダークブラウン) よりお選びください。

LAGUNA150(黒)はIM59SPの場合のみお選びいただけます。



---

TECHNICAL SPECIFICATIONS / 技術情報 :

フレーム	鋼管
芯材	コットン、成形ポリウレタン
脚部先端、セクションバック	熱可塑性プラスチック
張地	厚革

## Chair cm 52

		Embossed thick leather (レザー)	Thick leather (レザー)						
MA52S	チェア	393,800	393,800						

## MA52S

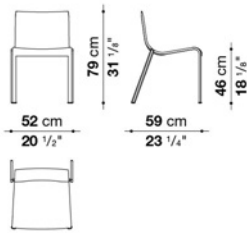

## N.B. / 注意事項

脚部：クロームスチール0110M、または、ブラッククローム0178Cよりお選びください。前脚部は、張地と同一となります。  
 張地：厚革（ミルクホワイト1121104、ナチュラル1121300、ブラック1121150、ダークブラウン1121350、ダブグレー1121280、アイボリー1121201）、または、エンボス厚革（ナチュラル1136100、ブラック1136150、ダークブラウン1136350、ボルドー1136750、マッドグリーン1136420、ポトルグリーン113640）よりお選びください。

- \* 最大4脚までスタッキングが可能です。
- \* カバーリング仕様ではありません。



TECHNICAL SPECIFICATIONS / 技術情報 :

内部構造	熱可塑性プラスチックシェル
内部構造充填材	Bayfit®(バイエル社製)低温成形発泡ポリウレタン ポリエステルファイバーカバー
脚部	鋼管及び成形鋼材
脚部先端	熱可塑性プラスチック
表面張地	ファブリックまたは天然皮革 (推奨素材のみ)

Chair cm 49

		B (ファブリック)	A (ファブリック)	E (ファブリック)	S (ファブリック)	L (ファブリック)	BETA (レザー)	ALFA GAMMA (レザー)	K (レザー)		
PA	チェア	238,700	244,200	250,800	258,500	271,700	271,700	342,100	394,900		
追加カバー											
PA_RK	チェア	45,100	48,400	53,900	58,300	70,400	70,400	171,600	233,200		

PA

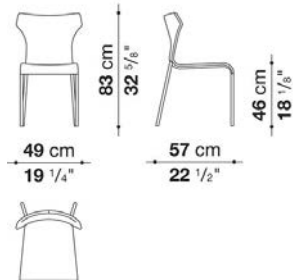

N.B. / 注意事項

脚部：クロームスチール0110M、またはブロンズ色0174Bよりお選びください。

※カバー交換は専門的技術を要しますので、詳しくはお問い合わせください。

※レザーKランクはKASIA,KOTOよりお選びください。

\* スタッキング仕様ではありません。

Low stool cm 51

		B (ファブリック)	A (ファブリック)	E (ファブリック)	S (ファブリック)	L (ファブリック)	BETA (レザー)	ALFA GAMMA (レザー)	K (レザー)		
SP51B	ローstuhl	209,000	211,200	215,600	217,800	224,400	276,100	281,600	314,600		
追加カバー											
SP51RK	ローstuhl	29,700	33,000	36,300	38,500	45,100	96,800	103,400	135,300		

SP51B

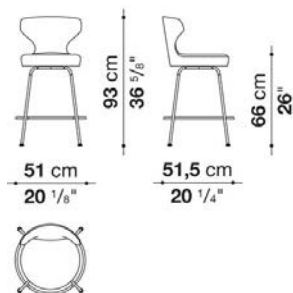

N.B. / 注意事項

脚部：クロームスチール0110M、または、ブラッククローム0178Cよりお選びください。

※カバー交換は専門的技術を要しますので、詳しくはお問い合わせください。

※レザーKランクはKASIA,KOTOよりお選びください。

## High stool cm 51

		B (ファブリック)	A (ファブリック)	E (ファブリック)	S (ファブリック)	L (ファブリック)	BETA (レザー)	ALFA GAMMA (レザー)	K (レザー)		
SP51A	ハイスツール	209,000	211,200	215,600	217,800	224,400	276,100	281,600	314,600		
追加カバー											
SP51RK	ハイスツール	29,700	33,000	36,300	38,500	45,100	96,800	103,400	135,300		

## SP51A

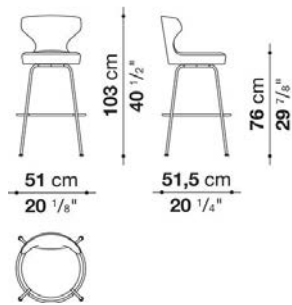

## N.B. / 注意事項

脚部：クロームスチール0110M、または、ブラッククローム0178Cよりお選びください。

※カバー交換は専門的技術を要しますので、詳しくはお問い合わせください。

※レザーKランクはKASIA,KOTOよりお選びください。



TECHNICAL SPECIFICATIONS / 技術情報：

シェル	ポリプロピレン
シェル内部充填材 (PSH1-PSH2)	成形ポリウレタン、ポリエステルファイバー
サポートフレーム (SH1-PSH1)	成形鋼材
脚部(SH2-PSH2)	無垢木材
脚部先端	プラスチック素材、フェルト
表面張地	ファブリック

Chair cm 56

SH1	チェア ※※	81,400							
SH1_SP	チェア ( 特注色シェル ) ※※	90,200							

SH1

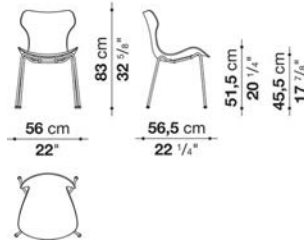

N.B. / 注意事項

脚部：グレージュ色0792T、ブラック色01510、ホワイト色09010、クロームスチール0110Mよりお選びください。  
 シェル：ホワイト色0116B、グレージュ色0235Gよりお選びください。

※スタッキング仕様です。( 6脚まで )  
 ※※2脚セットでのオーダーとなります。( プライスは1脚あたりの単価となります )  
 ※カラーサンプルをご用意いただいた場合、500脚以上の特注色シェルでの制作が可能です。( その際の脚部はクロームスチール0110Mのみとなります。 )

Chair cm 56

		B (ファブリック)	A (ファブリック)	E (ファブリック)	S (ファブリック)	L (ファブリック)			
PSH1	チェア	247,500	251,900	258,500	261,800	273,900			

PSH1

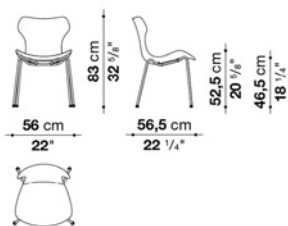

N.B. / 注意事項

脚部：クロームスチール0110M、または、ブロンズニッケル塗装0174Bよりお選びください。

\* カバーリング仕様となります。追加カバーは、別紙「PSH\_RK」よりお選びください。  
 ※カバー交換は専門的技術を要しますので、詳しくはお問い合わせください。



Chair cm 50,5

SH2	チェア	162,800							
SH2_SP	チェア ( 特注色シェル )	171,600							

SH2

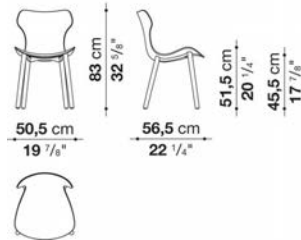

N.B. / 注意事項

脚部：オーク ( グレー0378G、ライト0374C、ブラック0381N、ステインドスモーク0394T ) よりお選びください。  
 シェル：ホワイト色0116B、グレージュ色0235Gよりお選びください。

※カラーサンプルをご用意いただいた場合、500脚以上の特注色シェルでの制作が可能です。

Chair cm 50,5

		B (ファブリック)	A (ファブリック)	E (ファブリック)	S (ファブリック)	L (ファブリック)			
PSH2	チェア	315,700	320,100	325,600	328,900	342,100			

PSH2

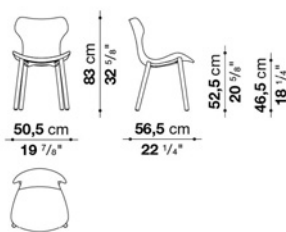

N.B. / 注意事項

脚部：オーク ( グレー0378G、ライト0374C、ブラック0381N、ステインドスモーク0394T ) よりお選びください。  
 接合プレート：ブライトブラッシュアルミ0189A、または、ブロンズニッケル塗装0174Bよりお選びください。

\* カバーリング仕様となります。追加カバーは、別紙「PSH\_RK」よりお選びください。

※カバー交換は専門的技術を要しますので、詳しくはお問い合わせください。

Additional covers for PSH1 & PSH2

		B (ファブリック)	A (ファブリック)	E (ファブリック)	S (ファブリック)	L (ファブリック)				
追加カバー										
PSH_RK	チェア ( PSH1 & PSH2 )	44,000	49,500	56,100	59,400	71,500				

N.B. / 注意事項

※カバー交換は専門的技術を要しますので、詳しくはお問い合わせください。



TECHNICAL SPECIFICATIONS / 技術情報 :

内部構造	塗装仕上鋼管及び成形鋼材
内部構造充填材	Bayfit®(バイエル社製)低温成形発泡ポリウレタン ポリエステルファイバーカバー
脚部先端	熱可塑性プラスチック
表面張地	ファブリックまたは天然皮革

## Chair cm 46 ( SV\_J )

		B (ファブリック)	A (ファブリック)	E (ファブリック)	S (ファブリック)	L (ファブリック)	BETA (レザー)	ALFA GAMMA (レザー)	K (レザー)		
SV_J	チェア	234,300	240,900	251,900	270,600	333,300	333,300	385,000	423,500		
追加カバー											
SV_JRK	チェア	79,200	85,800	93,500	111,100	161,700	161,700	204,600	224,400		

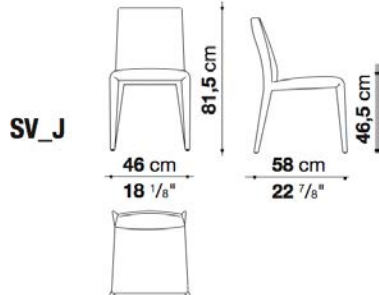

N.B. / 注意事項

※レザークランクは、KASIA,KOTOよりお選びください。

## Chair cm 54 ( SVL\_J )

		B (ファブリック)	A (ファブリック)	E (ファブリック)	S (ファブリック)	L (ファブリック)	BETA (レザー)	ALFA GAMMA (レザー)	K (レザー)		
SVL_J	チェア	255,200	264,000	279,400	302,500	387,200	387,200	424,600	466,400		
追加カバー											
SVL_JRK	チェア	92,400	100,100	115,500	134,200	202,400	202,400	232,100	255,200		

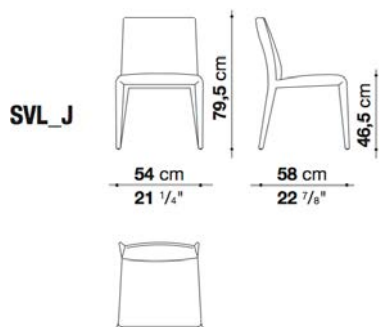

N.B. / 注意事項

※レザークランクは、KASIA,KOTOよりお選びください。

## Chair with armrests cm 60 ( SVB\_J )

		B (ファブリック)	A (ファブリック)	E (ファブリック)	S (ファブリック)	L (ファブリック)	BETA (レザー)	ALFA GAMMA (レザー)	K (レザー)		
SVB_J	チェア、アームレスト	299,200	310,200	330,000	356,400	455,400	455,400	489,500	536,800		
追加カバー											
SVB_JRK	チェア、アームレスト	105,600	115,500	129,800	156,200	231,000	233,200	264,000	288,200		

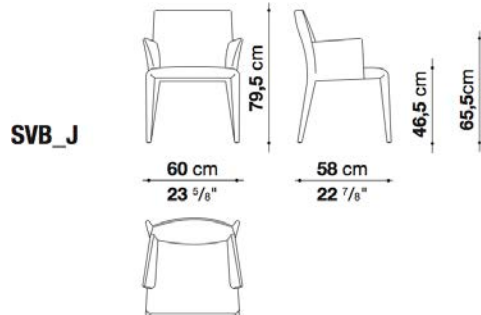

N.B. / 注意事項

※レザークランクは、KASIA,KOTOよりお選びください。



## TECHNICAL SPECIFICATIONS / 技術情報 :

ヘッドボード内部構造	鋼管及び成形鋼材
ヘッドボード内部構造充填材	Bayfit®(バイエル社製)低温成形発泡ポリウレタン、ポリエステルファイバーカバー
ヘッド側部	電解処理アルミニウム押出材
脚部	熱可塑性プラスチック
スラットベース	鋼管及びビーチウッド積層板
スラットベース補強材	塗装鋼管
表面張地	天然厚革

## Bed cm 187

		Embossed thick leather (レザー)	Thick leather (レザー)				
LY160	187 ベッド ( マットレス 160 x 210cm )	2,302,300	2,302,300				
210LY160	187 ベッド ( マットレス 160 x 210cm )	2,532,200	2,532,200				

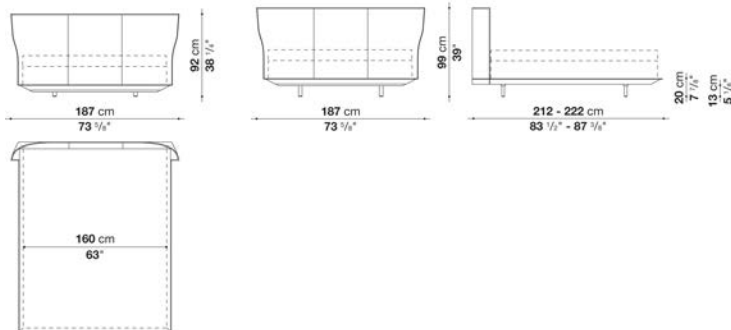
LY160  
210LY160

## N.B. / 注意事項

張地：厚革 ( ミルクホワイト1121104、ナチュラル1121300、ブラック1121150、ダークブラウン1121350、ダブグレー1121280、アイボリー1121201 )、または、エンボス厚革 ( ナチュラル1136100、ブラック1136150、ダークブラウン1136350、ホルダー1136750、マッドグリーン1136420、ボトルグリーン113640 ) よりお選びください。

マットレス：別途お選びください。付属パーツによりベッド本体の高さを2段階より選択いただけます。  
B&B ITALIA社製マットレス ( H.30cm ) を設置した場合のマットレストップまでの高さは43cmまたは50cmとなります。

スラットベース：本体価格に含まれています。

## Bed cm 207

		Embossed thick leather (レザー)	Thick leather (レザー)				
LY180	207 ベッド ( マットレス 180 x 210cm )	2,431,000	2,431,000				
210LY180	207 ベッド ( マットレス 180 x 210cm )	2,674,100	2,674,100				

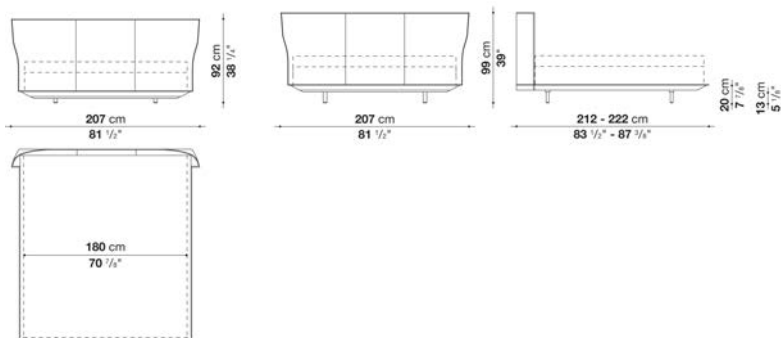
LY180  
210LY180

## N.B. / 注意事項

張地：厚革 ( ミルクホワイト1121104、ナチュラル1121300、ブラック1121150、ダークブラウン1121350、ダブグレー1121280、アイボリー1121201 )、または、エンボス厚革 ( ナチュラル1136100、ブラック1136150、ダークブラウン1136350、ホルダー1136750、マッドグリーン1136420、ボトルグリーン113640 ) よりお選びください。

マットレス：別途お選びください。付属パーツによりベッド本体の高さを2段階より選択いただけます。  
B&B ITALIA社製マットレス ( H.30cm ) を設置した場合のマットレストップまでの高さは43cmまたは50cmとなります。

スラットベース：本体価格に含まれています。

## Bed cm 227

		Embossed thick leather (レザー)	Thick leather (レザー)					
LY200	227 ベッド ( マットレス 200 x 210cm )	2,586,100	2,586,100					
210LY200	227 ベッド ( マットレス 200 x 210cm )	2,845,700	2,845,700					

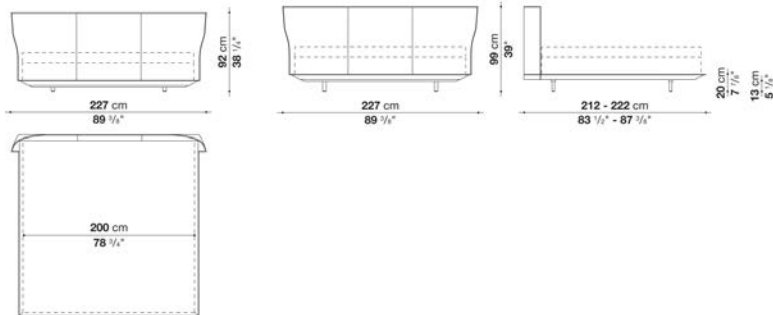
LY200  
210LY200

## N.B. / 注意事項

張地：厚革 ( ミルクホワイト1121104、ナチュラル1121300、ブラック1121150、ダークブラウン1121350、ダブグレー1121280、アイボリー1121201 )、または、エンボス厚革 ( ナチュラル1136100、ブラック1136150、ダークブラウン1136350、ホルダー1136750、マッドグリーン1136420、ボトルグリーン113640 ) よりお選びください。  
 マットレス：別途お選びください。付属パーツによりベッド本体の高さを2段階より選択いただけます。  
 B&B ITALIA社製マットレス ( H.30cm ) を設置した場合のマットレストップまでの高さは43cmまたは50cmとなります。  
 スラットベース：本体価格に含まれています。

## Queen size bed cm 180

		Embossed thick leather (レザー)	Thick leather (レザー)					
LY153	184 クイーンサイズベッド ( マットレス 153 x 200cm )	2,302,300	2,302,300					

LY153

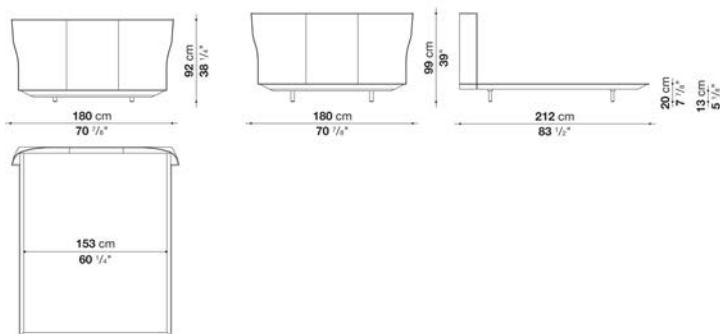

## N.B. / 注意事項

張地：厚革 ( ミルクホワイト1121104、ナチュラル1121300、ブラック1121150、ダークブラウン1121350、ダブグレー1121280、アイボリー1121201 )、または、エンボス厚革 ( ナチュラル1136100、ブラック1136150、ダークブラウン1136350、ホルダー1136750、マッドグリーン1136420、ボトルグリーン113640 ) よりお選びください。  
 マットレス：弊社では対応しておりません。  
 スラットベース：本体価格に含まれています。



King size bed cm 200

		Embossed thick leather (レザー)	Thick leather (レザー)						
LY193	224 キングサイズベッド ( マットレス 193 x 200cm )	2,586,100	2,586,100						

LY193

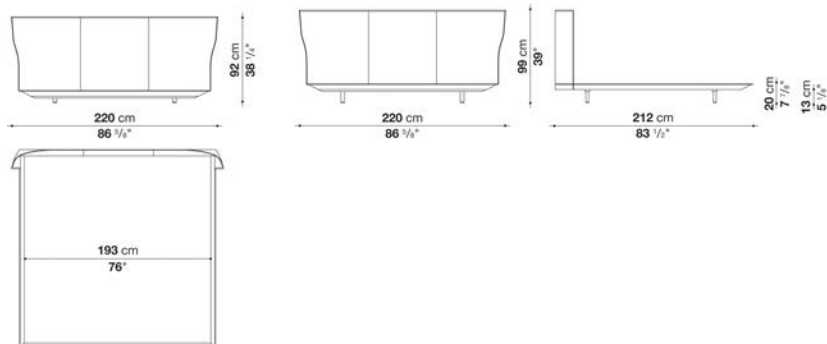

N.B. / 注意事項

張地：厚革 ( ミルクホワイト1121104、ナチュラル1121300、ブラック1121150、ダークブラウン1121350、ダブグレー1121280、アイボリー1121201)、または、エンボス厚革 ( ナチュラル1136100、ブラック1136150、ダークブラウン1136350、ボルドー1136750、マッドグリーン1136420、ボトルグリーン113640 ) よりお選びください。  
 マットレス：弊社では対応しておりません。  
 スラットベース：本体価格に含まれています。



## TECHNICAL SPECIFICATIONS / 技術情報 :

ヘッドボード内部構造	鋼管及び成形鋼材
ヘッドボード内部構造充填材	Bayfit®(バイエル社製)低温成形発泡ポリウレタン、ポリエステルファイバーカバー
ヘッド側部	電解処理アルミニウム押出材
脚部	熱可塑性プラスチック
スラットベース	鋼管及びビーチウッド積層板
スラットベース補強材	塗装鋼管
表面張地	天然厚革

## Bed cm 160

		Embossed thick leather (レザー)	Thick leather (レザー)				
LAL160	180ベッド ( マットレス160 x 200、スラットベースRD / 159 x 199 )	2,467,300	2,467,300				

LAL160

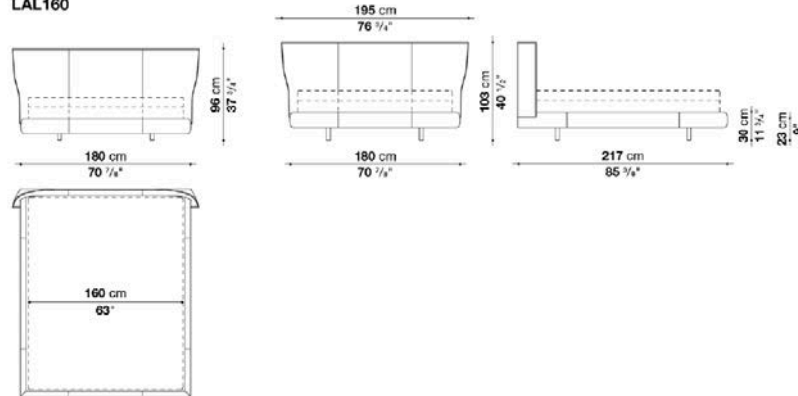

## N.B. / 注意事項

張地：厚革（ミルクホワイト1121104、ナチュラル1121300、ブラック1121150、ダークブラウン1121350、ダブグレー1121280、アイボリー1121201）、またはエンボス厚革（ナチュラル1136100、ブラック1136150、ダークブラウン1136350、ボルドー1136750、ボトルグリーン1136400、マッドグリーン1136400）よりお選びください。

マットレス：別途お選びください。付属パーツによりベッド本体の高さを2段階より選択いただけます。

B&B ITALIA社製マットレス（H.30cm）を設置した場合のマットレストップまでの高さは43cmまたは50cmとなります。

スラットベース：別途お選びください。

\* ミルクホワイト厚革を選択した場合、ステッチの色はダブグレーとなります。それ以外のレザーは同色のステッチが施されます。

## Bed cm 180

		Embossed thick leather (レザー)	Thick leather (レザー)				
LAL180	200ベッド ( マットレス180 x 200、スラットベースRD2 / 179 x 199 )	2,560,800	2,560,800				

LAL180

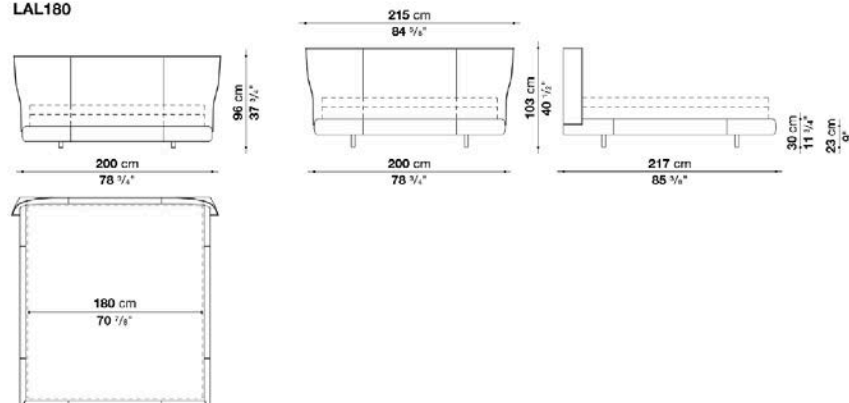

## N.B. / 注意事項

張地：厚革（ミルクホワイト1121104、ナチュラル1121300、ブラック1121150、ダークブラウン1121350、ダブグレー1121280、アイボリー1121201）、またはエンボス厚革（ナチュラル1136100、ブラック1136150、ダークブラウン1136350、ボルドー1136750、ボトルグリーン1136400、マッドグリーン1136400）よりお選びください。

マットレス：別途お選びください。付属パーツによりベッド本体の高さを2段階より選択いただけます。

B&B ITALIA社製マットレス（H.30cm）を設置した場合のマットレストップまでの高さは43cmまたは50cmとなります。

スラットベース：別途お選びください。

\* ミルクホワイト厚革を選択した場合、ステッチの色はダブグレーとなります。それ以外のレザーは同色のステッチが施されます。

## Bed cm 200

		Embossed thick leather (レザー)	Thick leather (レザー)				
LAL200	220ベッド ( マットレス 200 x 200、スラットベースR D4 / 199 x 199 )	2,723,600	2,723,600				

LAL200

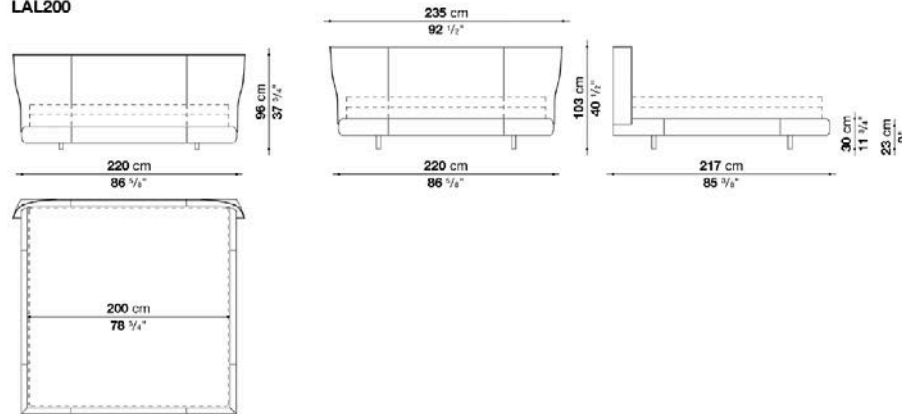

## N.B. / 注意事項

張地：厚革 ( ミルクホワイト1121104、ナチュラル1121300、ブラック1121150、ダークブラウン1121350、ダブグレー1121280、アイボリー1121201 )、またはエンボス厚革 ( ナチュラル1136100、ブラック1136150、ダークブラウン1136350、ボルドー1136750、ボトルグリーン1136400、マッドグリーン1136400 ) よりお選びください。  
 マットレス：別途お選びください。付属パーツによりベッド本体の高さを2段階より選択いただけます。  
 B&B ITALIA社製マットレス ( H.30cm ) を設置した場合のマットレストップまでの高さは43cmまたは50cmとなります。  
 スラットベース：別途お選びください。

\* ミルクホワイト厚革を選択した場合、ステッチの色はダブグレーとなります。それ以外のレザーは同色のステッチが施されます。

## Queen size bed cm 173

		Embossed thick leather (レザー)	Thick leather (レザー)				
LAL153	173 クイーンサイズベッド ( スラットベースRD_Q / 152 x 202 )	2,467,300	2,467,300				

LAL153

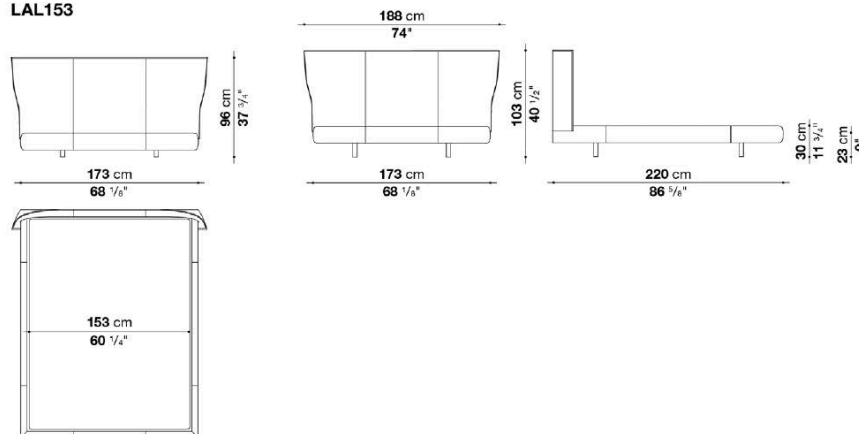

## N.B. / 注意事項

張地：厚革 ( ミルクホワイト1121104、ナチュラル1121300、ブラック1121150、ダークブラウン1121350、ダブグレー1121280、アイボリー1121201 )、またはエンボス厚革 ( ナチュラル1136100、ブラック1136150、ダークブラウン1136350、ボルドー1136750、ボトルグリーン1136400、マッドグリーン1136400 ) よりお選びください。  
 マットレス：弊社では対応しておりません。  
 スラットベース：別途お選びください。

\* ミルクホワイト厚革を選択した場合、ステッチの色はダブグレーとなります。それ以外のレザーは同色のステッチが施されます。

King size bed cm 213

		Embossed thick leather (レザー)	Thick leather (レザー)						
LAL193	213 キングサイズベッド (スラットベースRD_K / 192 x 202)	2,560,800	2,560,800						

LAL193

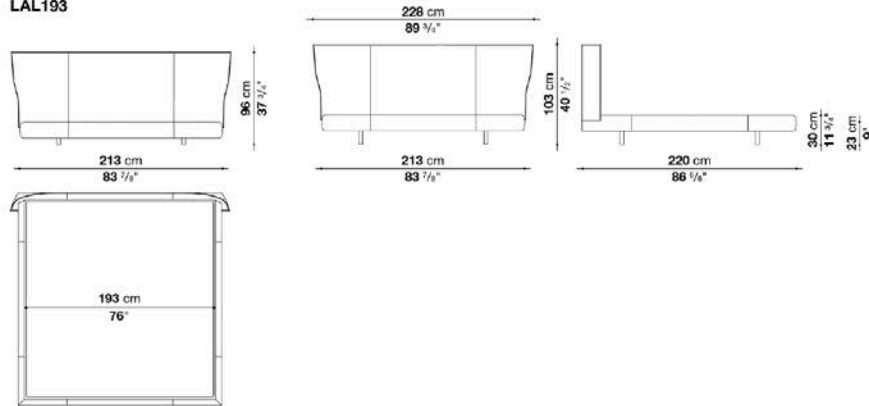

N.B. / 注意事項

張地：厚革 (ミルクホワイト1121104、ナチュラル1121300、ブラック1121150、ダークブラウン1121350、ダブグレー1121280、アイボリー1121201)、またはエンボス厚革 (ナチュラル1136100、ブラック1136150、ダークブラウン1136350、ボルドー1136750、ボトルグリーン1136400、マッドグリーン1136400) よりお選びください。

マットレス：弊社では対応しておりません。

スラットベース：別途お選びください。

\* ミルクホワイト厚革を選択した場合、ステッチの色はダブグレーとなります。それ以外のレザーは同色のステッチが施されます。



TECHNICAL SPECIFICATIONS / 技術情報 :

内部構造	鋼管及び成形鋼材
内部充填材	Bayfit®(バイエル社製)低温成形発泡ポリウレタン ポリエステルファイバー
スラットベース	鋼管及び積層板
サポートフレーム	ダイキャストアルミニウム
脚部先端	プラスチック素材
表面張地	ファブリックまたは天然皮革

Bed cm 177

		B (ファブリック)	A (ファブリック)	E (ファブリック)	S (ファブリック)	L (ファブリック)	M (ファブリック)	BETA (レザー)	ALFA GAMMA (レザー)	K (レザー)
ATL160	177ベッド(マットレス 160 x 200cm)	1,364,000	1,390,400	1,428,900	1,452,000	1,514,700	1,874,400	1,874,400	1,939,300	2,211,000
追加カバー										
ATL160RK	177ベッド(マットレス 160 x 200cm)	157,300	183,700	222,200	245,300	308,000	667,700	667,700	732,600	1,004,300

ATL160

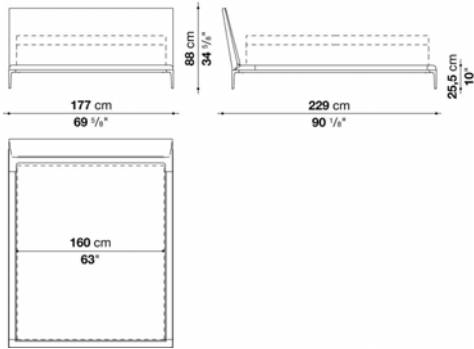

N.B. / 注意事項

脚部：ブラッククローム塗装アルミニウム0170M、ビューター塗装0259V、またはブライトブラッシュアルミ0189Aよりお選びください。  
 マットレス：別途お選びください。B&B ITALIA社製マットレスを設置した場合のマットレストップまでの高さは、H.30cmの場合55.5cm、H.20cmの場合45.5cmとなります。  
 スラットベース：本体価格に含まれています。

※レザークランクは、KASIA,KOTOよりお選びください。

Bed cm 197

		B (ファブリック)	A (ファブリック)	E (ファブリック)	S (ファブリック)	L (ファブリック)	M (ファブリック)	BETA (レザー)	ALFA GAMMA (レザー)	K (レザー)
ATL180	197ベッド(マットレス 180 x 200cm)	1,420,100	1,447,600	1,486,100	1,508,100	1,570,800	1,970,100	1,970,100	2,039,400	2,337,500
追加カバー										
ATL180RK	197ベッド(マットレス 180 x 200cm)	159,500	185,900	224,400	247,500	309,100	709,500	709,500	778,800	1,076,900

ATL180

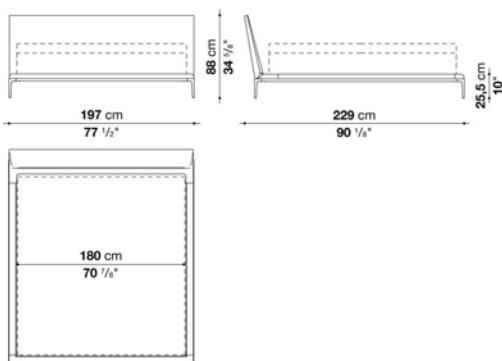

N.B. / 注意事項

脚部：ブラッククローム塗装アルミニウム0170M、ビューター塗装0259V、またはブライトブラッシュアルミ0189Aよりお選びください。  
 マットレス：別途お選びください。B&B ITALIA社製マットレスを設置した場合のマットレストップまでの高さは、H.30cmの場合55.5cm、H.20cmの場合45.5cmとなります。  
 スラットベース：本体価格に含まれています。

※レザークランクは、KASIA,KOTOよりお選びください。

Bed cm 217

		B (ファブリック)	A (ファブリック)	E (ファブリック)	S (ファブリック)	L (ファブリック)	M (ファブリック)	BETA (レザー)	ALFA GAMMA (レザー)	K (レザー)
ATL200	217ベッド(マットレス 200 x 200cm)	1,485,000	1,510,300	1,549,900	1,573,000	1,635,700	2,076,800	2,076,800	2,151,600	2,475,000
追加カバー										
ATL200RK	217ベッド(マットレス 200 x 200cm)	161,700	188,100	227,700	250,800	312,400	754,600	754,600	829,400	1,152,800

ATL200

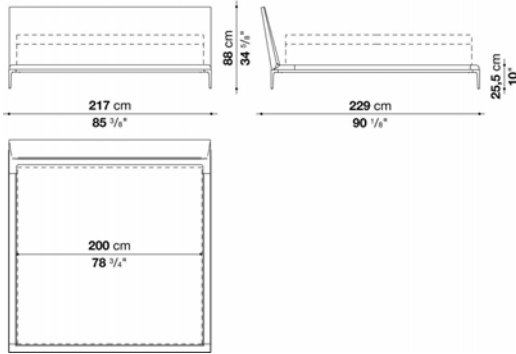

N.B. / 注意事項

脚部：ブラッククローム塗装アルミニウム0170M、ピューター塗装0259V、またはブライトブラッシュアルミ0189Aよりお選びください。  
 マットレス：別途お選びください。B&B ITALIA社製マットレスを設置した場合のマットレストップまでの高さは、H.30cmの場合55.5cm、H.20cmの場合45.5cmとなります。  
 スラットベース：本体価格に含まれています。

※レザーKランクは、KASIA,KOTOよりお選びください。

Queen size bed cm 170

		B (ファブリック)	A (ファブリック)	E (ファブリック)	S (ファブリック)	L (ファブリック)	M (ファブリック)	BETA (レザー)	ALFA GAMMA (レザー)	K (レザー)
ATL153	クイーンサイズベッド(マットレス 153 x 200cm)	1,364,000	1,390,400	1,428,900	1,452,000	1,514,700	1,874,400	1,874,400	1,939,300	2,211,000
追加カバー										
ATL153RK	クイーンサイズベッド(マットレス 153 x 200cm)	157,300	183,700	222,200	245,300	308,000	667,700	667,700	732,600	1,004,300

ATL153

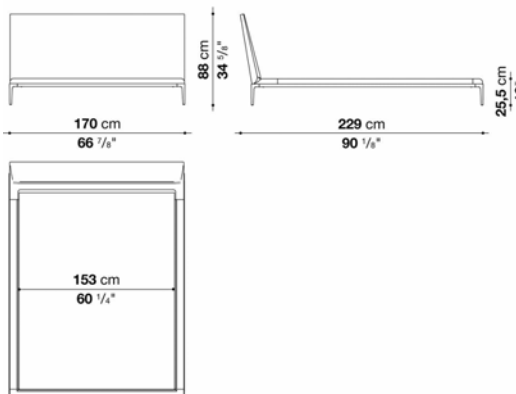

N.B. / 注意事項

脚部：ブラッククローム塗装アルミニウム0170M、ピューター塗装0259V、またはブライトブラッシュアルミ0189Aよりお選びください。  
 マットレス：弊社では対応しておりません。  
 スラットベース：本体価格に含まれています。

※レザーKランクは、KASIA,KOTOよりお選びください。



King size bed cm 210

		B (ファブリック)	A (ファブリック)	E (ファブリック)	S (ファブリック)	L (ファブリック)	M (ファブリック)	BETA (レザー)	ALFA GAMMA (レザー)	K (レザー)
<b>ATL193</b>	キングサイズベッド(マットレス 193 x 200cm)	<b>1,485,000</b>	<b>1,510,300</b>	<b>1,549,900</b>	<b>1,573,000</b>	<b>1,635,700</b>	<b>2,076,800</b>	<b>2,076,800</b>	<b>2,151,600</b>	<b>2,475,000</b>
追加カバー										
<b>ATL193RK</b>	キングサイズベッド(マットレス 193 x 200cm)	<b>161,700</b>	<b>188,100</b>	<b>227,700</b>	<b>250,800</b>	<b>312,400</b>	<b>754,600</b>	<b>754,600</b>	<b>829,400</b>	<b>1,152,800</b>

ATL193

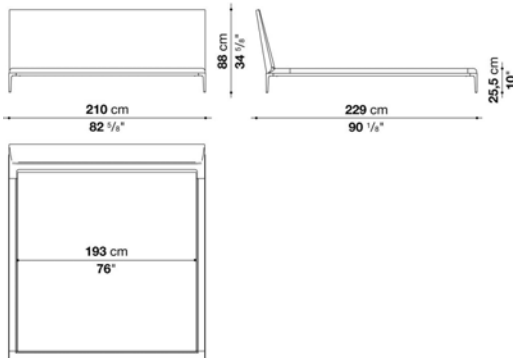

N.B. / 注意事項

脚部：ブラッククローム塗装アルミニウム0170M、ピューター塗装0259V、またはブライトブラッシュアルミ0189Aよりお選びください。  
 マットレス：弊社では対応しておりません。  
 スラットベース：本体価格に含まれています。

※レザークランクは、KASIA,KOTOよりお選びください。



## TECHNICAL SPECIFICATIONS / 技術情報 :

内部構造	鋼管及び成形鋼材
内部構造充填材	Bayfit®(バイエル社製)低温成形発泡ポリウレタン、ポリエステルファイバーカバー
脚部	ブロンズニッケル塗装、パフ仕上または、ブラッククローム塗装ダイキャストアルミニウム
サポートフレームホイール	グレー塗装鋼管
ホイール	ホワイトプラスチック
脚部先端	熱可塑性プラスチック
表面張地	ファブリックまたは天然皮革

## Bed cm 191

		B (ファブリック)	A (ファブリック)	E (ファブリック)	S (ファブリック)	L (ファブリック)	M (ファブリック)	BETA (レザー)	ALFA GAMMA (レザー)	K (レザー)
LC160	191 ベッド ( マットレス 160 x 200cm・スラットベースRD )	1,083,500	1,113,200	1,152,800	1,200,100	1,322,200	1,442,100	1,442,100	1,637,900	1,801,800
追加カバー										
LC160_RK	191 ベッド	179,300	206,800	242,000	284,900	392,700	594,000	594,000	674,300	820,600

## LC160

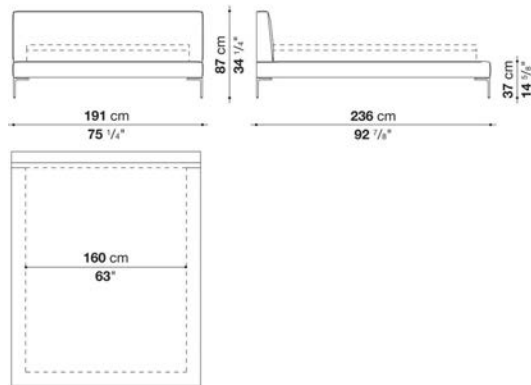

## N.B. / 注意事項

脚部：ブライトブラッシュアルミ0189A、ブロンズニッケル塗装0174B、ブラッククローム塗装アルミニウム0170Mよりお選びください。  
「4本脚」または「2本脚+キャスター(ヘッドボード側)」よりお選びいただけます。  
マットレス：別途お選びください。付属パーツによりベッド本体の高さを2段階より選択いただけます。  
B&B ITALIA社製マットレス(H.30cm)を設置した場合のマットレストップまでの高さは60cm、または63cmとなります。  
スラットベース：RDが別途必要となります。

※レザーKランクは、KASIA,KOTOよりお選びください。

## Bed cm 211

		B (ファブリック)	A (ファブリック)	E (ファブリック)	S (ファブリック)	L (ファブリック)	M (ファブリック)	BETA (レザー)	ALFA GAMMA (レザー)	K (レザー)
LC180	211 ベッド ( マットレス 180 x 200cm・スラットベースRD2 )	1,125,300	1,155,000	1,194,600	1,243,000	1,365,100	1,513,600	1,513,600	1,719,300	1,890,900
追加カバー										
LC180_RK	211 ベッド	198,000	224,400	260,700	302,500	410,300	640,200	640,200	727,100	881,100

## LC180

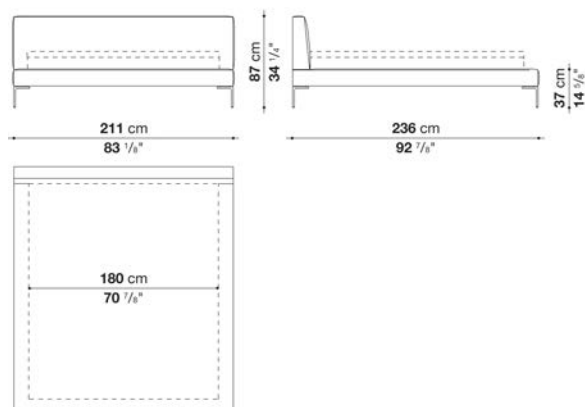

## N.B. / 注意事項

脚部：ブライトブラッシュアルミ0189A、ブロンズニッケル塗装0174B、ブラッククローム塗装アルミニウム0170Mよりお選びください。  
「4本脚」または「2本脚+キャスター(ヘッドボード側)」よりお選びいただけます。  
マットレス：別途お選びください。付属パーツによりベッド本体の高さを2段階より選択いただけます。  
B&B ITALIA社製マットレス(H.30cm)を設置した場合のマットレストップまでの高さは60cm、または63cmとなります。  
スラットベース：RD2が別途必要となります。

※レザーKランクは、KASIA,KOTOよりお選びください。

Bed cm 231

		B (ファブリック)	A (ファブリック)	E (ファブリック)	S (ファブリック)	L (ファブリック)	M (ファブリック)	BETA (レザー)	ALFA GAMMA (レザー)	K (レザー)
LC200	231 ベッド ( マットレス 200 x 200cm・ スラットベースRD4 )	1,150,600	1,181,400	1,221,000	1,269,400	1,390,400	1,555,400	1,555,400	1,766,600	1,943,700
追加カバー										
LC200_RK	231 ベッド	211,200	238,700	272,800	316,800	424,600	669,900	669,900	761,200	916,300

LC200

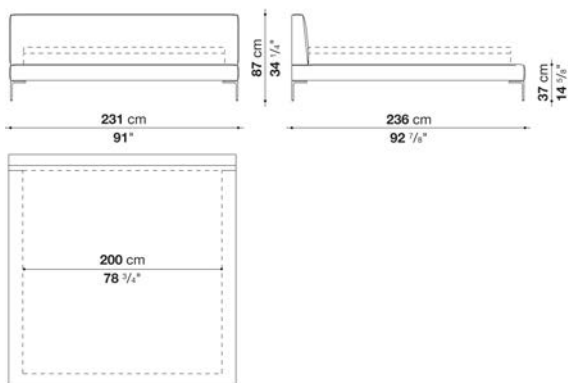

N.B. / 注意事項

脚部： ブライトブラッシュアルミ0189A、ブロンズニッケル塗装0174B、ブラックローム塗装アルミニウム0170Mよりお選びください。

「4本脚」または「2本脚+キャスター(ヘッドボード側)」よりお選びいただけます。

マットレス：別途お選びください。付属パーツによりベッド本体の高さを2段階より選択いただけます。

B&B ITALIA社製マットレス(H.30cm)を設置した場合のマットレストップまでの高さは60cm、または63cmとなります。

スラットベース：RD4が別途必要となります。

※レザークランクは、KASIA,KOTOよりお選びください。

Queen size Bed cm 184

		B (ファブリック)	A (ファブリック)	E (ファブリック)	S (ファブリック)	L (ファブリック)	M (ファブリック)	BETA (レザー)	ALFA GAMMA (レザー)	K (レザー)
LC153	クイーンサイズベッド ( スラットベース152 x 199cm )	1,083,500	1,113,200	1,152,800	1,200,100	1,322,200	1,442,100	1,442,100	1,637,900	1,801,800
追加カバー										
LC153_RK	184 クイーンサイズベッド	179,300	206,800	242,000	284,900	392,700	594,000	594,000	674,300	820,600

LC153

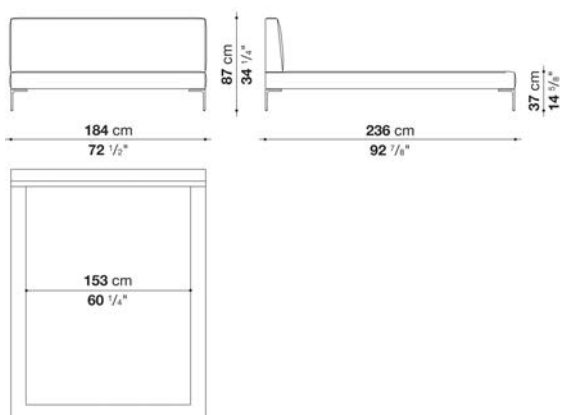

N.B. / 注意事項

脚部： ブライトブラッシュアルミ0189A、ブロンズニッケル塗装0174B、ブラックローム塗装アルミニウム0170Mよりお選びください。

「4本脚」または「2本脚+キャスター(ヘッドボード側)」よりお選びいただけます。

マットレス：弊社では対応しておりません。

スラットベース：RD9が別途必要となります。

※レザークランクは、KASIA,KOTOよりお選びください。

## King size Bed cm 224

		B (ファブリック)	A (ファブリック)	E (ファブリック)	S (ファブリック)	L (ファブリック)	M (ファブリック)	BETA (レザー)	ALFA GAMMA (レザー)	K (レザー)
LC193	キングサイズベッド (スラットベース192 x 199 cm)	1,150,600	1,181,400	1,221,000	1,269,400	1,390,400	1,555,400	1,555,400	1,766,600	1,943,700
追加カバー										
LC193_RK	224 キングサイズベッド	211,200	238,700	272,800	316,800	424,600	669,900	669,900	761,200	916,300

LC193

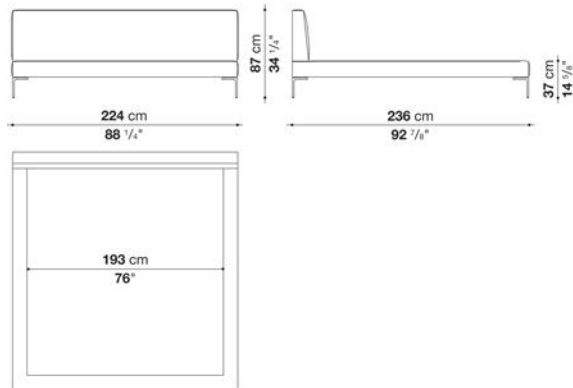

## N.B. / 注意事項

脚部：ブライトブラッシュアルミ0189A、ブロンズニッケル塗装0174B、ブラックローム塗装アルミニウム0170Mよりお選びください。  
「4本脚」または「2本脚+キャスター(ヘッドボード側)」よりお選びいただけます。

マットレス：弊社では対応しておりません。

スラットベース：RD10が別途必要となります。

※レザーKランクは、KASIA,KOTOよりお選びください。

## Bed cm 170

		B (ファブリック)	A (ファブリック)	E (ファブリック)	S (ファブリック)	L (ファブリック)	M (ファブリック)	BETA (レザー)	ALFA GAMMA (レザー)	K (レザー)
LCA170	170 ベッド (マットレス 160 x 200cm・スラットベースRD)	975,700	1,004,300	1,037,300	1,083,500	1,153,900	1,421,200	1,421,200	1,512,500	1,784,200
追加カバー										
LCA170RK	170 ベッド	139,700	168,300	202,400	247,500	316,800	583,000	583,000	675,400	944,900

LCA170

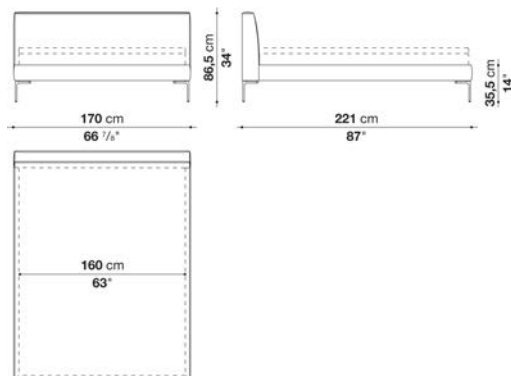

## N.B. / 注意事項

脚部：ブライトブラッシュアルミ0189A、ブロンズニッケル塗装0174B、ブラックローム塗装アルミニウム0170Mよりお選びください。  
「4本脚」または「2本脚+キャスター(ヘッドボード側)」よりお選びいただけます。

マットレス：別途お選びください。付属パーツによりベッド本体の高さを2段階より選択いただけます。

B&B ITALIA社製マットレス(H.30cm)を設置した場合のマットレストップまでの高さは60cmまたは63cmとなります。

スラットベース：RDが別途必要となります。

※レザーKランクは、KASIA,KOTOよりお選びください。

## Bed cm 190

		B (ファブリック)	A (ファブリック)	E (ファブリック)	S (ファブリック)	L (ファブリック)	M (ファブリック)	BETA (レザー)	ALFA GAMMA (レザー)	K (レザー)
LCA190	190 ベッド ( マットレス 180 x 200cm・スラットベースRD2 )	1,024,100	1,052,700	1,086,800	1,131,900	1,202,300	1,560,900	1,560,900	1,663,200	1,964,600
追加カバー										
LCA190RK	190 ベッド	146,300	173,800	207,900	253,000	322,300	679,800	679,800	783,200	1,082,400

LCA190

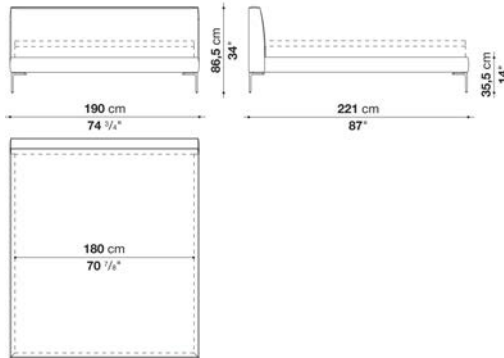

## N.B. / 注意事項

脚部：ブライトブラッシュアルミ0189A、ブロンズニッケル塗装0174B、ブラックローム塗装アルミニウム0170Mよりお選びください。  
「4本脚」または「2本脚+キャスター(ヘッドボード側)」よりお選びいただけます。  
マットレス：別途お選びください。付属パーツによりベッド本体の高さを2段階より選択いただけます。  
B&B ITALIA社製マットレス(H.30cm)を設置した場合のマットレストップまでの高さは60cmまたは63cmとなります。  
スラットベース：RD2が別途必要となります。

※レザーKランクは、KASIA,KOTOよりお選びください。

## Queen size Bed cm 163

		B (ファブリック)	A (ファブリック)	E (ファブリック)	S (ファブリック)	L (ファブリック)	M (ファブリック)	BETA (レザー)	ALFA GAMMA (レザー)	K (レザー)
LCA153	クイーンサイズベッド (スラットベース152 x 199 cm)	975,700	1,004,300	1,037,300	1,083,500	1,153,900	1,421,200	1,421,200	1,512,500	1,784,200
追加カバー										
LCA153RK	163 クイーンサイズベッド	139,700	168,300	202,400	247,500	316,800	583,000	583,000	675,400	944,900

LCA153

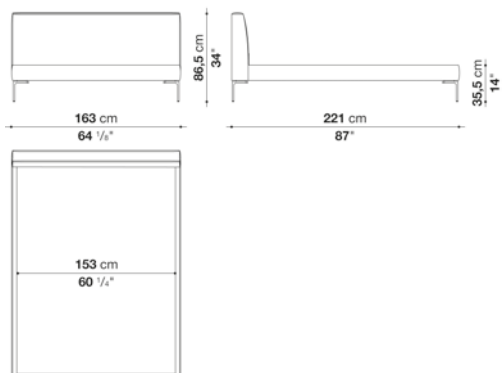

## N.B. / 注意事項

脚部：ブライトブラッシュアルミ0189A、ブロンズニッケル塗装0174B、ブラックローム塗装アルミニウム0170Mよりお選びください。  
「4本脚」または「2本脚+キャスター(ヘッドボード側)」よりお選びいただけます。  
マットレス：弊社では対応していません。  
スラットベース：RD9が別途必要となります。

※レザーKランクは、KASIA,KOTOよりお選びください。

## King size Bed cm 224

		B (ファブリック)	A (ファブリック)	E (ファブリック)	S (ファブリック)	L (ファブリック)	M (ファブリック)	BETA (レザー)	ALFA GAMMA (レザー)	K (レザー)
LCA193	キングサイズベッド (スラットベース192 x 199 cm)	1,038,400	1,071,400	1,107,700	1,157,200	1,232,000	1,637,900	1,637,900	1,731,400	2,053,700
追加カバー										
LCA193RK	224 キングサイズベッド	146,300	179,300	215,600	265,100	339,900	745,800	745,800	839,300	1,162,700

LCA193

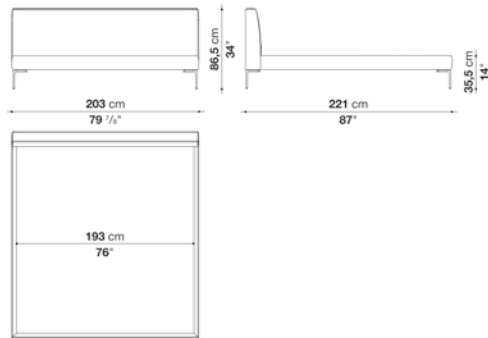

## N.B. / 注意事項

脚部：ブライトブラッシュアルミ0189A、ブロンズニッケル塗装0174B、ブラッククローム塗装アルミニウム0170Mよりお選びください。  
「4本脚」または「2本脚+キャスター(ヘッドボード側)」よりお選びいただけます。

マットレス：弊社では対応しておりません。  
スラットベース：RD10が別途必要となります。

※レザーランクは、KASIA,KOTOよりお選びください。



## TECHNICAL SPECIFICATIONS / 技術情報 :

内部構造	鋼管及び成形鋼材
ヘッドボード内部構造充填材	Bayfit®(バイエル社製)低温成形発泡ポリウレタン、ポリエステルファイバーカバー
ヘッド側部内部構造充填材	成形ポリウレタン、ポリエステルファイバーカバー
脚部	塗装仕上ダイキャストアルミニウム、塗装鋼板
脚部先端	熱可塑性プラスチック
スラットベース補強材	塗装鋼管
表面張地	ファブリックまたは天然皮革



## パーツ:

- 1-ヘッドボード (2分割)
- 2-フレーム
- 3-サポートクロスピース
- 4-脚部 (内側)
- 5-脚部 (足側)

オーダー時に脚部タイプをお選びください。

a) ④ x 4

b) c) ④ x 2 (ヘッドボード側) + ⑤ x 2 (足側)

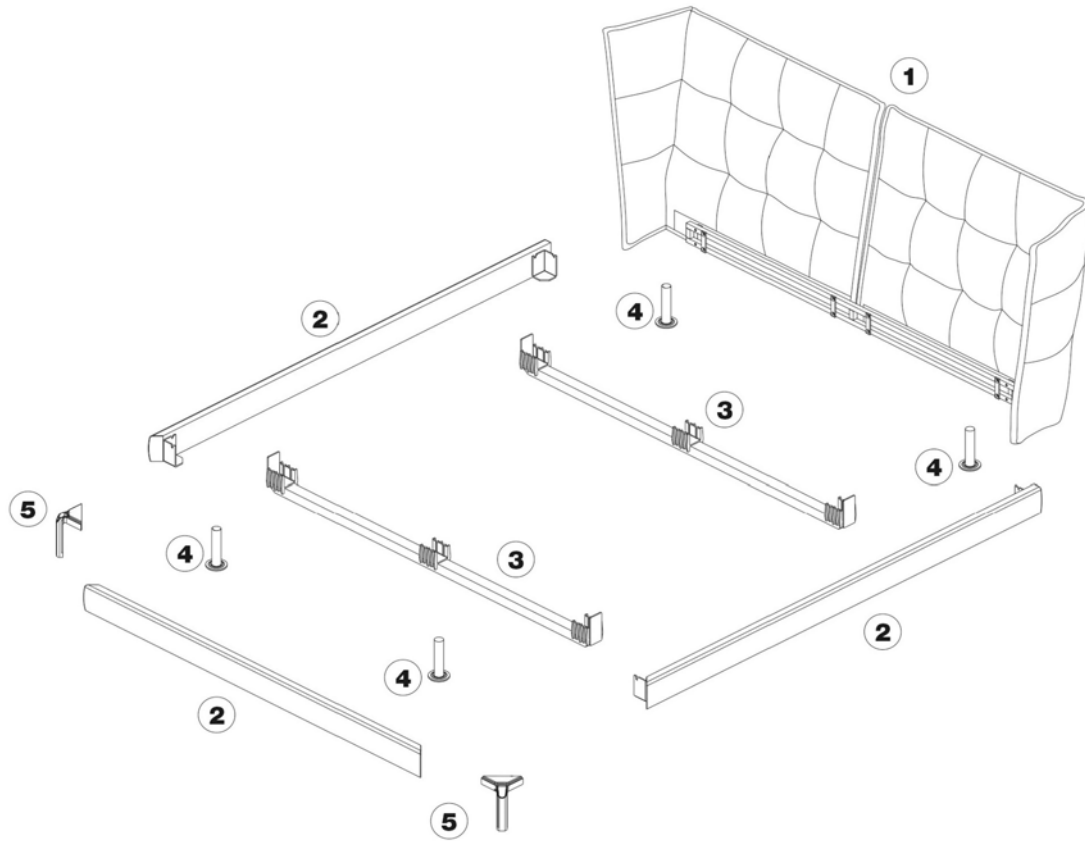

## Bed cm 192

		B (ファブリック)	A (ファブリック)	E (ファブリック)	S (ファブリック)	L (ファブリック)	BETA (レザー)	ALFA GAMMA (レザー)	K (レザー)		
LH180	192 ベッド(マットレス 180 x 200cm・スラットベースRD2)ブラック塗装・ブロンズニッケル塗装	1,531,200	1,585,100	1,644,500	1,721,500	1,849,100	2,263,800	2,505,800	2,941,400		
210LH180	192 ベッド(マットレス 180 x 210cm・スラットベース209RD2)ブラック塗装・ブロンズニッケル塗装	1,683,000	1,744,600	1,809,500	1,894,200	2,032,800	2,489,300	2,757,700	3,236,200		
LH180_C	192 ベッド(マットレス 180 x 200cm・スラットベースRD2)ブラッククローム	1,548,800	1,603,800	1,663,200	1,741,300	1,866,700	2,282,500	2,524,500	2,960,100		
210LH180_C	192 ベッド(マットレス 180 x 210cm・スラットベース209RD2)ブラッククローム	1,702,800	1,762,200	1,828,200	1,912,900	2,051,500	2,508,000	2,775,300	3,254,900		
追加カバー											
LH180RK	192 ベッド(マットレス 180 x 200cm)	314,600	361,900	413,600	480,700	590,700	950,400	1,162,700	1,541,100		
210LH180RK	192 ベッド(マットレス 180 x 210cm)	346,500	398,200	455,400	529,100	649,000	1,045,000	1,278,200	1,695,100		

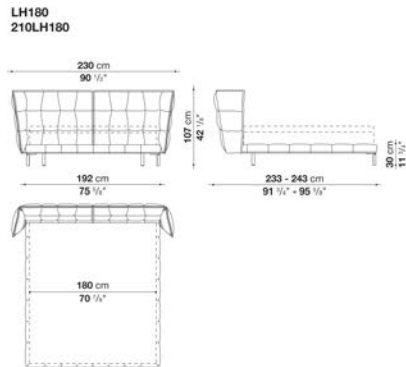

## N.B. / 注意事項

脚部：脚部仕様をお選びください。

(a)ブラック塗装0150L4本脚

(b)ヘッドボード側・ブラック塗装0150L + 足側・ブロンズニッケル塗装 0174B

(c)ヘッドボード側・ブラック塗装0150L + 足側・ブラッククローム塗装アルミニウム 0170M

スラットベース：※1: RD2、または※2: 209RD2が別途必要となります。

マットレス：別途お選びください。B&B ITALIA社製マットレス(H.30cm)を設置した場合のマットレストップまでの高さは59cmとなります。

※レザーKランクは、KASIA,KOTOよりお選びください。

Queen size bed cm 165

		B (ファブリック)	A (ファブリック)	E (ファブリック)	S (ファブリック)	L (ファブリック)				
LH153	クイーンサイズベッド(スラットベース152 x 199cm)ブラック塗装・ブロンズニッケル塗装	1,479,500	1,533,400	1,591,700	1,664,300	1,787,500				
LH153_C	クイーンサイズベッド(スラットベース152 x 199cm)ブラッククローム	1,497,100	1,552,100	1,609,300	1,681,900	1,805,100				
追加カバー										
LH153RK	クイーンサイズベッド(スラットベース152 x 199cm)	302,500	348,700	398,200	464,200	569,800				

LH153

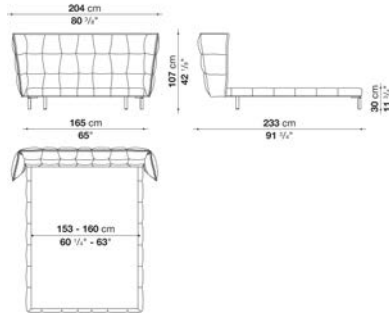

N.B. / 注意事項

脚部：脚部仕様をお選びください。

(a)ブラック塗装0150L4本脚

(b)ヘッドボード側・ブラック塗装0150L + 足側・ブロンズニッケル塗装 0174B

(c)ヘッドボード側・ブラック塗装0150L + 足側・ブラッククローム塗装アルミニウム 0170M

スラットベース：RD9 が別途必要となります。

マットレス：別途お選びください。(B&B ITALIA社製マットレス160x200cmにも対応しております。クイーンサイズマットレス153x203cmのご使用も可能ですが、弊社ではそのサイズのマットレスは取り扱いしておりません。)

King size bed cm 205

		B (ファブリック)	A (ファブリック)	E (ファブリック)	S (ファブリック)	L (ファブリック)	BETA (レザー)	ALFA GAMMA (レザー)	K (レザー)	
LH193	キングサイズベッド(スラットベース192 x 199cm)ブラック塗装・ブロンズニッケル塗装	1,576,300	1,632,400	1,694,000	1,773,200	1,903,000	2,332,000	2,581,700	3,029,400	
LH193_C	キングサイズベッド(スラットベース192 x 199cm)ブラッククローム	1,596,100	1,653,300	1,713,800	1,791,900	1,922,800	2,349,600	2,600,400	3,050,300	
追加カバー										
LH193RK	キングサイズベッド(スラットベース192 x 199cm)	323,400	372,900	425,700	496,100	608,300	980,100	1,197,900	1,586,200	

LH193

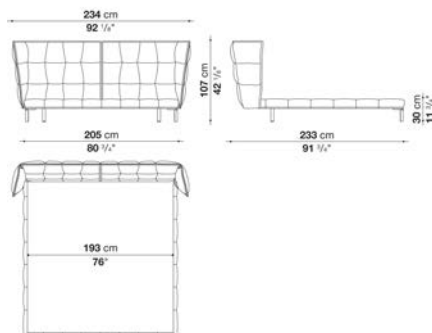

N.B. / 注意事項

脚部：脚部仕様をお選びください。

(a)ブラック塗装0150L4本脚

(b)ヘッドボード側・ブラック塗装0150L + 足側・ブロンズニッケル塗装 0174B

(c)ヘッドボード側・ブラック塗装0150L + 足側・ブラッククローム塗装アルミニウム 0170M

スラットベース：RD10 が別途必要となります。

マットレス：弊社では対応しておりません。

※レザーKランクは、KASIA,KOTOよりお選びください。



TECHNICAL SPECIFICATIONS / 技術情報 :

ベッドフレーム	積層合板、成形ポリウレタン、ポリエステルファイバーカバー
ヘッドボード	鋼管及び成形鋼材、低温成形発泡ポリウレタン、ポリエステルファイバーカバー
ヘッドボードクッション	ポリエステル繊維、コットン
コーナー・サポートフレーム	スチール
スラットベースサポート	亜鉛メッキ鋼材
センター脚部	アルミ
脚部	プラスチック素材
表面張地	ファブリックまたは天然皮革

スラットベースを支えるための付属パーツの固定位置を変えることにより  
マットレストップの高さを調整することができます。

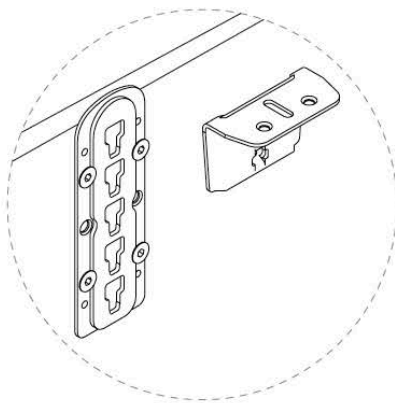
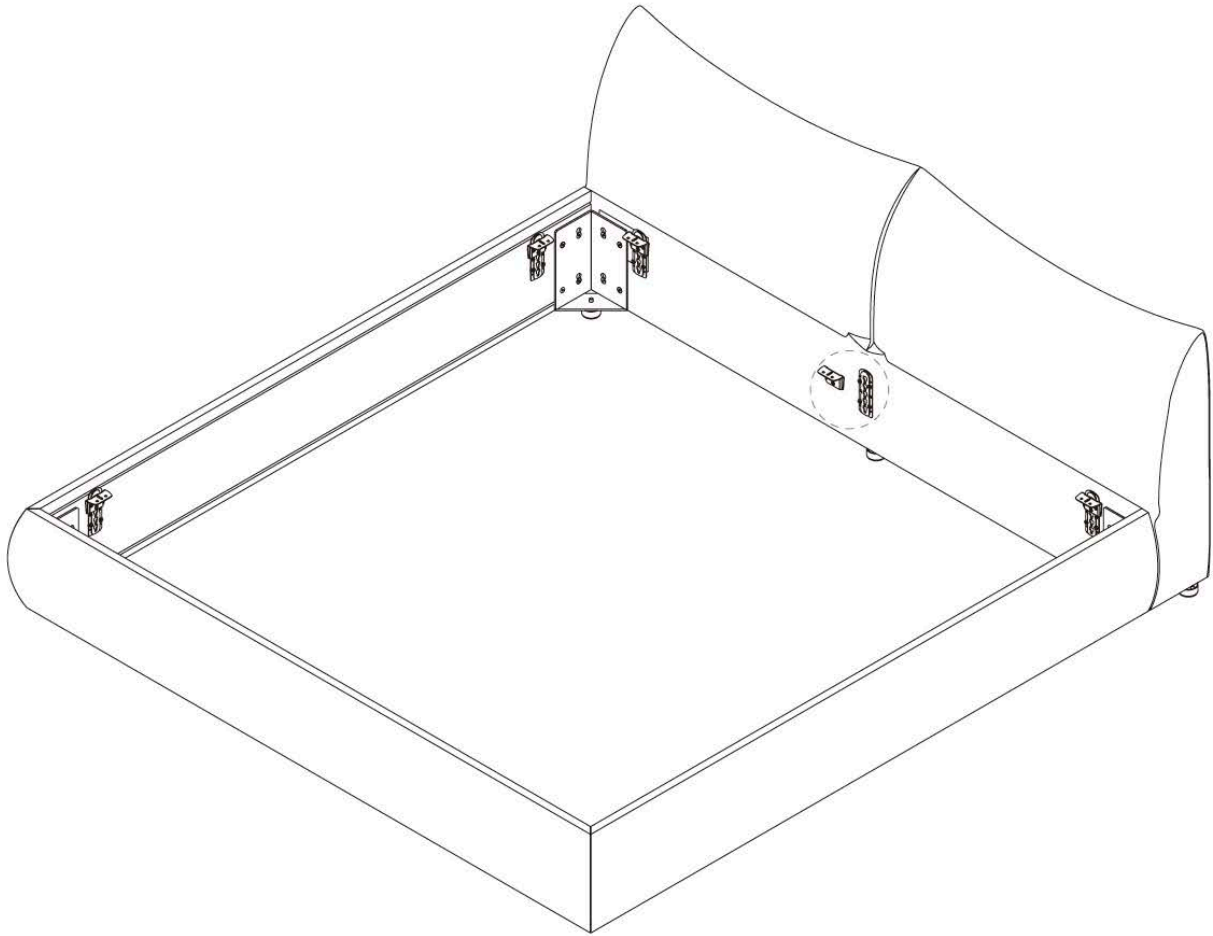

取り付け位置は  
4段階

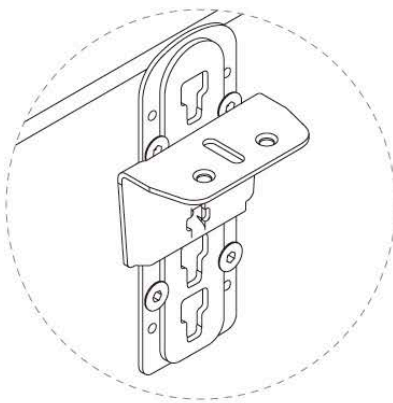

付属パーツを上向きに  
取り付けた場合

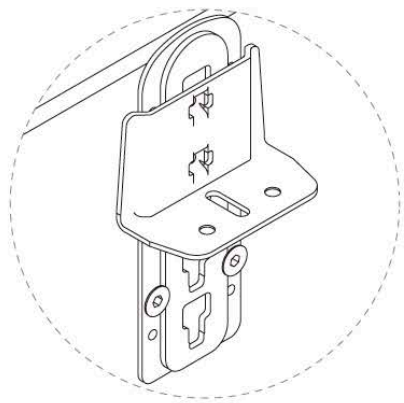

付属パーツを下向きに  
取り付けた場合

上向きにつけた場合

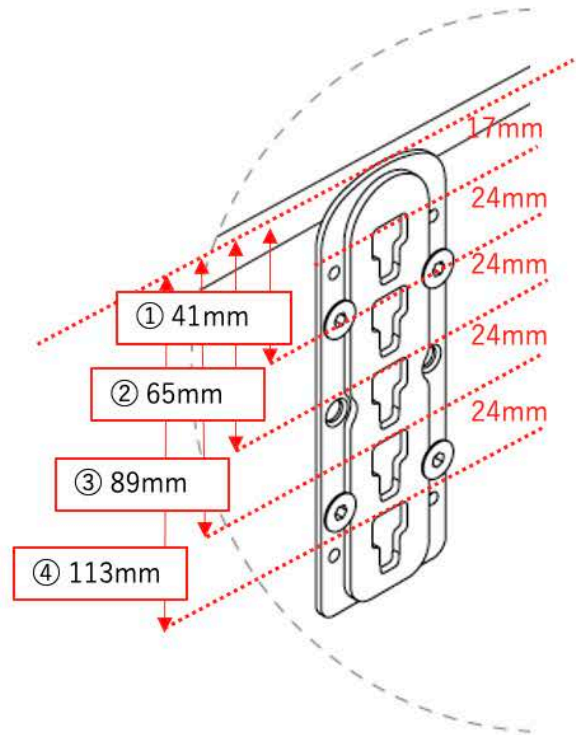
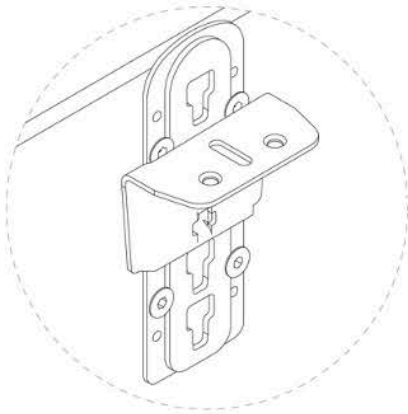

マットレストップまでの高さ	マットレス H20cm	マットレス H30cm
ポジション①の場合	52.0 cm	62.0 cm
ポジション②の場合	45.5 cm	55.5 cm
ポジション③の場合	43.1 cm	53.1 cm
ポジション④の場合	40.7 cm	50.7 cm

下向きにつけた場合

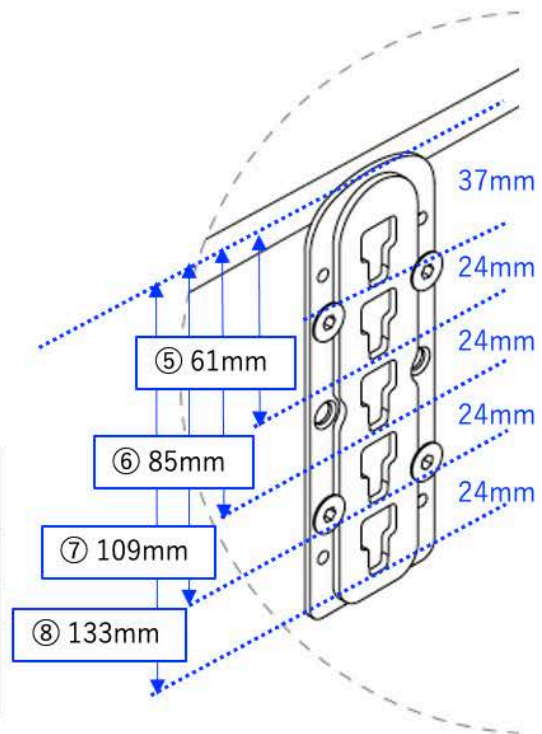
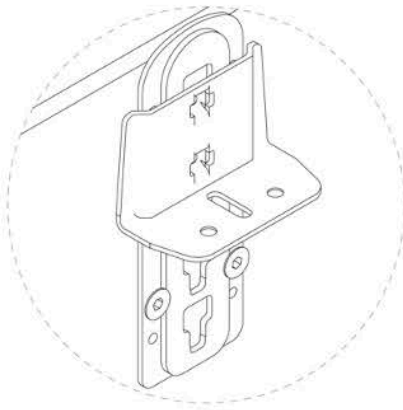

マットレストップまでの高さ	マットレス H20cm	マットレス H30cm
ポジション⑤の場合	45.9 cm	55.9 cm
ポジション⑥の場合	43.5 cm	53.5 cm
ポジション⑦の場合	41.1 cm	51.1 cm
ポジション⑧の場合	38.7 cm	48.7 cm

Bed cm 175

		B (ファブリック)	A (ファブリック)	E (ファブリック)	S (ファブリック)	L (ファブリック)	BETA (レザー)	ALFA GAMMA (レザー)	K (レザー)		
<b>LBL160</b>	175ベッド(マットレス 160 x 200cm)	1,535,600	1,563,100	1,603,800	1,626,900	1,703,900	2,061,400	2,149,400	2,722,500		
追加カバー											
<b>LBL160RK</b>	175ベッド(マットレス 160 x 200cm)	200,200	227,700	268,400	290,400	368,500	726,000	814,000	1,386,000		

LBL160

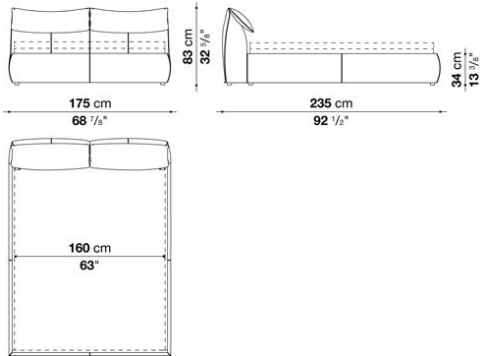

N.B. / 注意事項

マットレス：別途お選びください。付属パーツによりお好みの高さに調整することができます。  
 B&B ITALIA社製マットレス(H.20cm)を設置した場合のマットレストップまでの高さは38.7cm～52cm、  
 マットレス(H.30cm)の場合は48.7cm～62cmとなります。  
 スラットベース：RDが別途必要となります。

\*ヘッドレストクッションは、取り外し可能です。  
 ※レザーKランクは、KASIA,KOTOのみお選びいただけます。  
 ※カバーリング仕様です。

Bed cm 195

		B (ファブリック)	A (ファブリック)	E (ファブリック)	S (ファブリック)	L (ファブリック)	BETA (レザー)	ALFA GAMMA (レザー)	K (レザー)		
<b>LBL180</b>	195ベッド(マットレス 180 x 200cm)	1,602,700	1,636,800	1,687,400	1,714,900	1,810,600	2,147,200	2,241,800	2,857,800		
追加カバー											
<b>LBL180RK</b>	195ベッド(マットレス 180 x 200cm)	227,700	261,800	311,300	339,900	436,700	771,100	866,800	1,482,800		

LBL180

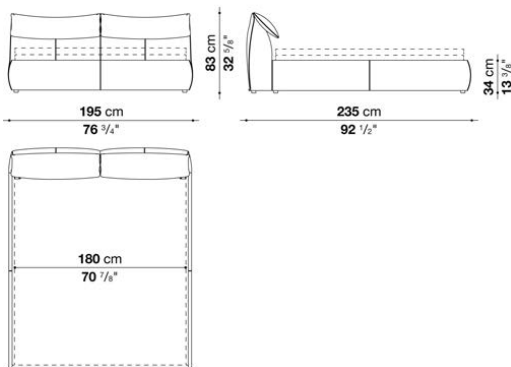

N.B. / 注意事項

マットレス：別途お選びください。付属パーツによりお好みの高さに調整することができます。  
 B&B ITALIA社製マットレス(H.20cm)を設置した場合のマットレストップまでの高さは38.7cm～52cm、  
 マットレス(H.30cm)の場合は48.7cm～62cmとなります。  
 スラットベース：RD2が別途必要となります。

\*ヘッドレストクッションは、取り外し可能です。  
 ※レザーKランクは、KASIA,KOTOのみお選びいただけます。  
 ※カバーリング仕様です。

Bed cm 215

		B (ファブリック)	A (ファブリック)	E (ファブリック)	S (ファブリック)	L (ファブリック)	BETA (レザー)	ALFA GAMMA (レザー)	K (レザー)		
<b>LBL200</b>	215ベッド(マットレス 200 x 200cm)	1,655,500	1,689,600	1,740,200	1,767,700	1,864,500	2,241,800	2,344,100	3,004,100		
追加カバー											
<b>LBL200RK</b>	215ベッド(マットレス 200 x 200cm)	229,900	264,000	315,700	343,200	438,900	817,300	918,500	1,579,600		

LBL200

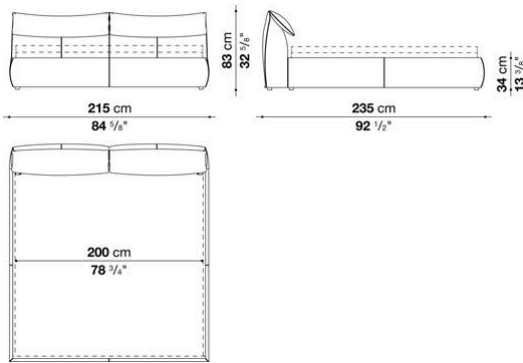

N.B. / 注意事項

マットレス：別途お選びください。付属パーツによりお好みの高さに調整することができます。  
 B&B ITALIA社製マットレス(H.20cm)を設置した場合のマットレストップまでの高さは38.7cm～52cm、  
 マットレス(H.30cm)の場合は48.7cm～62cmとなります。  
 スラットベース：RD4が別途必要となります。

\*ヘッドレストクッションは、取り外し可能です。  
 ※レザーKランクは、KASIA,KOTOのみお選びいただけます。  
 ※カバーリング仕様です。

Queen size bed cm 175

		B (ファブリック)	A (ファブリック)	E (ファブリック)	S (ファブリック)	L (ファブリック)	BETA (レザー)	ALFA GAMMA (レザー)	K (レザー)		
<b>LBL153</b>	クイーンサイズベッド(スラットベース 152 x 202)	1,535,600	1,563,100	1,603,800	1,626,900	1,703,900	2,061,400	2,149,400	2,722,500		
追加カバー											
<b>LBL153RK</b>	クイーンサイズベッド(スラットベース 152 x 202)	200,200	227,700	268,400	290,400	368,500	726,000	814,000	1,386,000		

LBL153

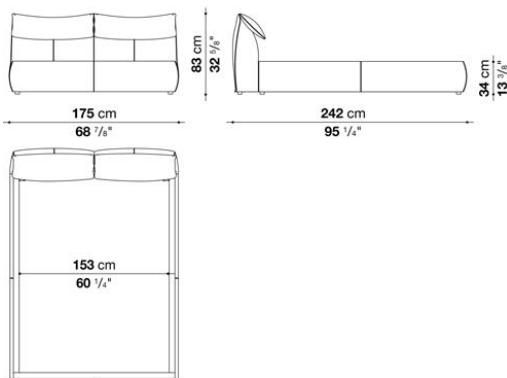

N.B. / 注意事項

マットレス：弊社では対応しておりません。  
 スラットベース：RD\_Qが別途必要となります。

\*ヘッドレストクッションは、取り外し可能です。  
 ※レザーKランクは、KASIA,KOTOのみお選びいただけます。  
 ※カバーリング仕様です。



King size bed cm 215

		B (ファブリック)	A (ファブリック)	E (ファブリック)	S (ファブリック)	L (ファブリック)	BETA (レザー)	ALFA GAMMA (レザー)	K (レザー)		
<b>LBL193</b>	キングサイズベッド(スラットベース 192 x 202cm)	<b>1,655,500</b>	<b>1,689,600</b>	<b>1,740,200</b>	<b>1,767,700</b>	<b>1,864,500</b>	<b>2,241,800</b>	<b>2,344,100</b>	<b>3,004,100</b>		
追加カバー											
<b>LBL193RK</b>	キングサイズベッド(スラットベース 192 x 202cm)	<b>229,900</b>	<b>264,000</b>	<b>315,700</b>	<b>343,200</b>	<b>438,900</b>	<b>817,300</b>	<b>918,500</b>	<b>1,579,600</b>		

LBL193

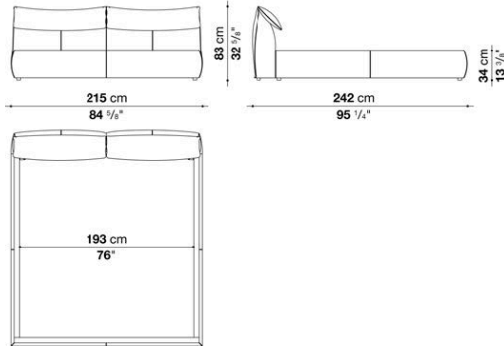

N.B. / 注意事項

マットレス：弊社では対応しておりません。  
スラットベース：RD\_Kが別途必要となります。

\*ヘッドレストクッションは、取り外し可能です。  
※レザーランクは、KASIA,KOTOのみお選びいただけます。  
※カバーリング仕様です。



## TECHNICAL SPECIFICATIONS / 技術情報：

内部構造	鋼管及び成形鋼材
内部充填材	Bayfit®(バイエル社製)低温成形発泡ポリウレタン ポリエステルファイバー
スラットベース	鋼管及び積層板
端部フレーム	ダイキャストアルミニウム
脚部	スチール
キャスター	スチール、プラスチック素材
脚部先端	プラスチック素材
表面張地	ファブリックまたは天然皮革

## Bed cm 188

		B (ファブリック)	A (ファブリック)	E (ファブリック)	S (ファブリック)	L (ファブリック)	M (ファブリック)	BETA (レザー)	ALFA GAMMA (レザー)	K (レザー)
LN160	188ベッド(マットレス 160 x 200cm)	1,460,800	1,494,900	1,544,400	1,574,100	1,654,400	2,077,900	2,077,900	2,161,500	2,538,800
追加カバー										
LN160RK	188ベッド(マットレス 160 x 200cm)	190,300	222,200	273,900	302,500	382,800	807,400	807,400	891,000	1,268,300

LN160

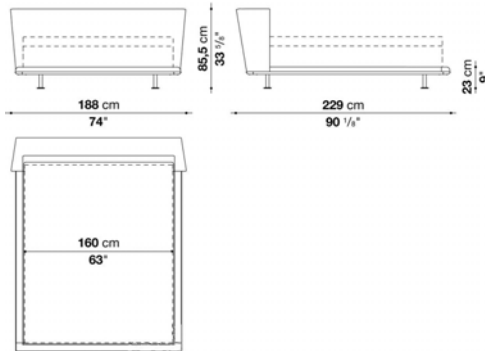

## N.B. / 注意事項

ローエッジ：ブラッククローム塗装アルミニウム0170M、ピューター塗装0259V、またはブライトブラッシュアルミ0189Aよりお選びください。  
脚部：「4本脚」または「2本脚+キャスター（ヘッドボード側）」よりお選びいただけます。脚はブラック塗装スチール0150L、キャスターはブラックプラスチックとなります。  
マットレス：別途お選びください。B&B ITALIA社製マットレスを設置した場合のマットレストップまでの高さは、H.30cmの場合53cm、H.20cmの場合43cmとなります。  
スラットベース：本体価格に含まれています。

※レザーKランクはKASIA,KOTOよりお選びください。

## Bed cm 208

		B (ファブリック)	A (ファブリック)	E (ファブリック)	S (ファブリック)	L (ファブリック)	M (ファブリック)	BETA (レザー)	ALFA GAMMA (レザー)	K (レザー)
LN180	208ベッド(マットレス 180 x 200cm)	1,515,800	1,548,800	1,599,400	1,628,000	1,708,300	2,171,400	2,171,400	2,260,500	2,664,200
追加カバー										
LN180RK	208ベッド(マットレス 180 x 200cm)	191,400	225,500	275,000	304,700	385,000	847,000	847,000	937,200	1,340,900

LN180

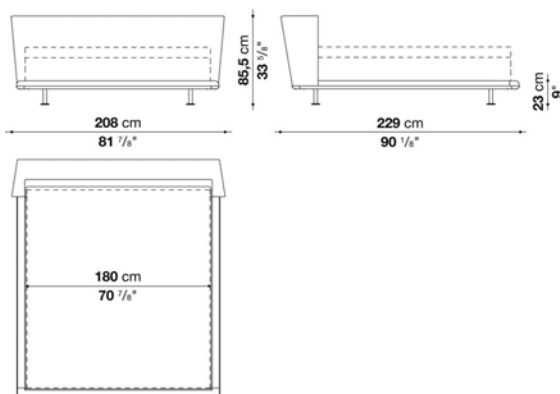

## N.B. / 注意事項

ローエッジ：ブラッククローム塗装アルミニウム0170M、ピューター塗装0259V、またはブライトブラッシュアルミ0189Aよりお選びください。  
脚部：「4本脚」または「2本脚+キャスター（ヘッドボード側）」よりお選びいただけます。脚はブラック塗装スチール0150L、キャスターはブラックプラスチックとなります。  
マットレス：別途お選びください。B&B ITALIA社製マットレスを設置した場合のマットレストップまでの高さは、H.30cmの場合53cm、H.20cmの場合43cmとなります。  
スラットベース：本体価格に含まれています。

※レザーKランクはKASIA,KOTOよりお選びください。

## Bed cm 228

		B (ファブリック)	A (ファブリック)	E (ファブリック)	S (ファブリック)	L (ファブリック)	M (ファブリック)	BETA (レザー)	ALFA GAMMA (レザー)	K (レザー)
LN200	228ベッド(マットレス 200 x 200cm)	1,582,900	1,615,900	1,667,600	1,696,200	1,775,400	2,280,300	2,280,300	2,376,000	2,803,900
追加カバー										
LN200RK	228ベッド(マットレス 200 x 200cm)	194,700	228,800	278,300	308,000	388,300	892,100	892,100	987,800	1,416,800

LN200

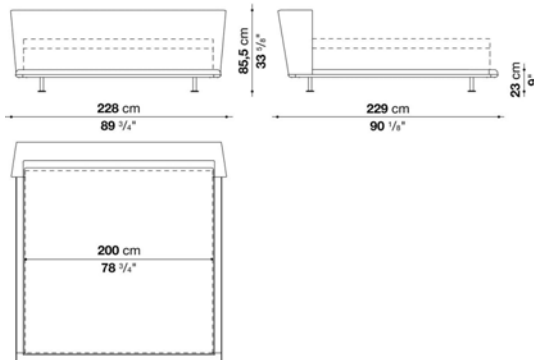

## N.B. / 注意事項

ローエッジ：ブラックローム塗装アルミニウム0170M、ビューター塗装0259V、またはブライトブラッシュアルミ0189Aよりお選びください。  
 脚部：「4本脚」または「2本脚+キャスター（ヘッドボード側）」よりお選びいただけます。脚はブラック塗装スチール0150L、キャスターはブラックプラスチックとなります。  
 マットレス：別途お選びください。B&B ITALIA社製マットレスを設置した場合のマットレストップまでの高さは、H.30cmの場合53cm、H.20cmの場合43cmとなります。  
 スラットベース：本体価格に含まれています。

※レザークランクはKASIA,KOTOよりお選びください。

## Queen size bed cm 181

		B (ファブリック)	A (ファブリック)	E (ファブリック)	S (ファブリック)	L (ファブリック)	M (ファブリック)	BETA (レザー)	ALFA GAMMA (レザー)	K (レザー)
LN153	クイーンサイズベッド(マットレス 153 x 200cm)	1,460,800	1,494,900	1,544,400	1,574,100	1,654,400	2,077,900	2,077,900	2,161,500	2,538,800
追加カバー										
LN153RK	クイーンサイズベッド(マットレス 153 x 200cm)	190,300	222,200	273,900	302,500	382,800	807,400	807,400	891,000	1,268,300

LN153

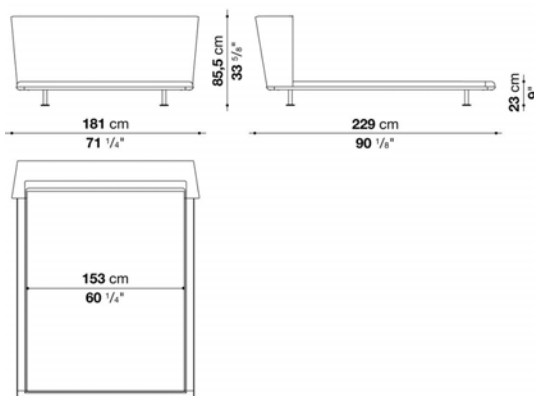

## N.B. / 注意事項

ローエッジ：ブラックローム塗装アルミニウム0170M、ビューター塗装0259V、またはブライトブラッシュアルミ0189Aよりお選びください。  
 脚部：「4本脚」または「2本脚+キャスター（ヘッドボード側）」よりお選びいただけます。脚はブラック塗装スチール0150L、キャスターはブラックプラスチックとなります。  
 マットレス：弊社では対応しておりません。  
 スラットベース：本体価格に含まれています。

※レザークランクはKASIA,KOTOよりお選びください。

King size bed cm 221

		B (ファブリック)	A (ファブリック)	E (ファブリック)	S (ファブリック)	L (ファブリック)	M (ファブリック)	BETA (レザー)	ALFA GAMMA (レザー)	K (レザー)
LN193	キングサイズベッド(マットレス 193 x 200cm)	1,582,900	1,615,900	1,667,600	1,696,200	1,775,400	2,280,300	2,280,300	2,376,000	2,803,900
追加カバー										
LN193RK	キングサイズベッド(マットレス 193 x 200cm)	194,700	228,800	278,300	308,000	388,300	892,100	892,100	987,800	1,416,800

LN193

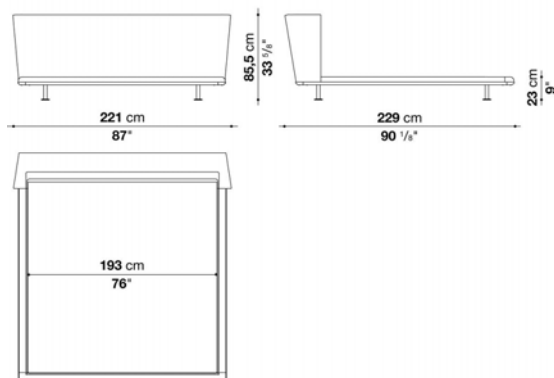

N.B. / 注意事項

ローエッジ：ブラッククローム塗装アルミニウム0170M、ピューター塗装0259V、またはブライトブラッシュアルミ0189Aよりお選びください。  
 脚部：「4本脚」または「2本脚+キャスター（ヘッドボード側）」よりお選びいただけます。脚はブラック塗装スチール0150L、キャスターはブラックプラスチックとなります。  
 マットレス：弊社では対応しておりません。  
 スラットベース：本体価格に含まれています。

※レザーランクはKASIA,KOTOよりお選びください。



TECHNICAL SPECIFICATIONS / 技術情報 :

内部構造	鋼管及び成形鋼材
内部構造充填材	Bayfit®(バイエル社製)低温成形発泡ポリウレタン、ポリエステルファイバーカバー
脚部	スチール及びプラスチック
スラットベース補強材	塗装鋼管
表面張地	ファブリックまたは天然皮革 (推奨素材のみ)

2分割パーツ:

- 1-ヘッドボード
- 2-フレーム

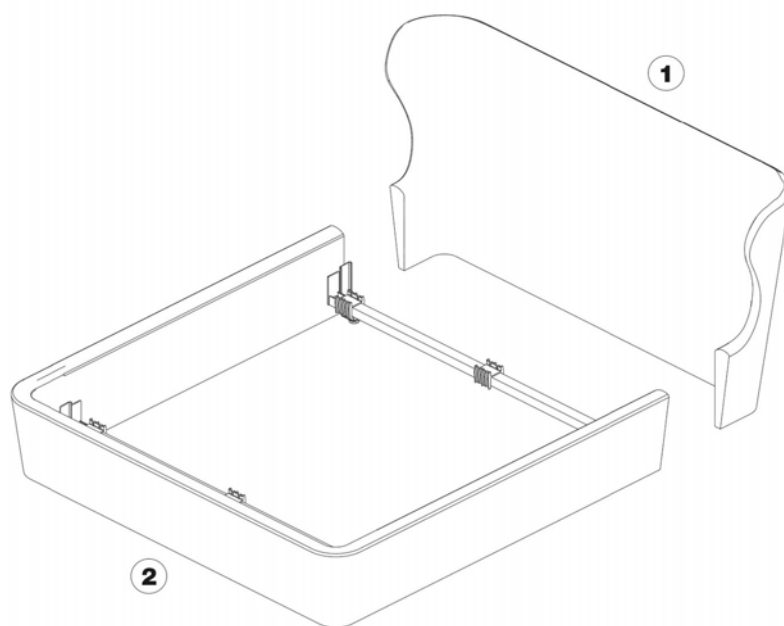

4分割パーツ:

- 1-ヘッドボード
- 2-フレーム
- 3-サポートクロスピース

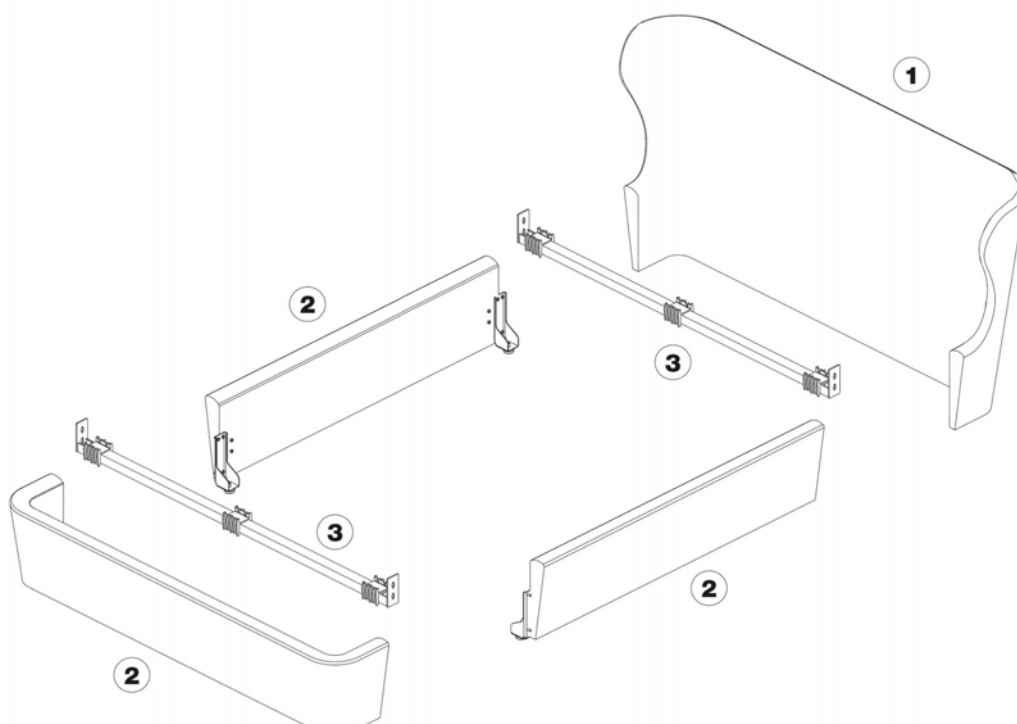

Bed cm 198.5

		B (ファブリック)	A (ファブリック)	E (ファブリック)	S (ファブリック)	L (ファブリック)	ALFA GAMMA (レザー)				
LP160	ベッド(マットレス 160 x 200cm・ スラットベース159 x 199cm)	1,247,400	1,315,600	1,389,300	1,483,900	1,640,100	2,270,400				
追加カバー											
LP160RK	ベッド(マットレス 160 x 200cm・ スラットベース159 x 199cm)	259,600	322,300	390,500	478,500	621,500	1,200,100				

LP160

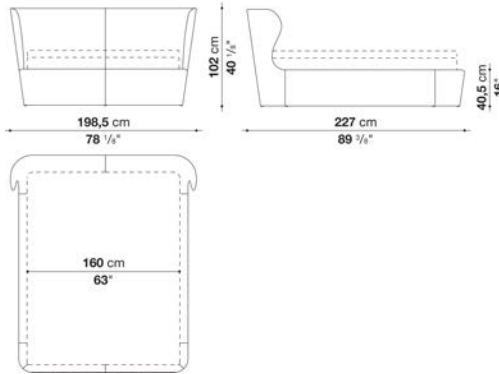

N.B. / 注意事項

フレーム：2分割または4分割をお選びください。  
 マットレス：別途お選びください。ベース部パーツによりベッド本体の高さを4段階より選択いただけます。  
 B&B ITALIA社製マットレス(H.30cm)を設置した場合のマットレストップまでの高さは49, 52, 60, 63cmとなります。  
 スラットベース：RDが別途必要となります。  
 ※レザーはGAMMAよりお選びください。

Bed cm 218.5

		B (ファブリック)	A (ファブリック)	E (ファブリック)	S (ファブリック)	L (ファブリック)	ALFA GAMMA (レザー)				
LP180	ベッド(マットレス 180 x 200cm・ スラットベース179 x 199cm)	1,278,200	1,346,400	1,419,000	1,515,800	1,670,900	2,301,200				
追加カバー											
LP180RK	ベッド(マットレス 180 x 200cm)	264,000	326,700	393,800	482,900	624,800	1,205,600				

LP180

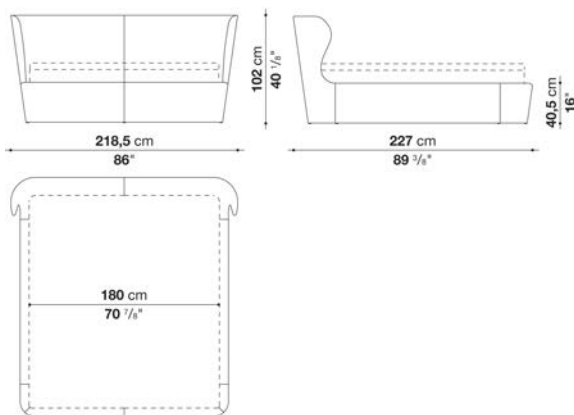

N.B. / 注意事項

フレーム：2分割または4分割をお選びください。  
 マットレス：別途お選びください。ベース部パーツによりベッド本体の高さを4段階より選択いただけます。  
 B&B ITALIA社製マットレス (H.30cm) を設置した場合のマットレストップまでの高さは49, 52, 60, 63cmとなります。  
 スラットベース：RD2が別途必要となります。  
 ※レザーはGAMMAよりお選びください。



Bed cm 238.5

		B (ファブリック)	A (ファブリック)	E (ファブリック)	S (ファブリック)	L (ファブリック)	ALFA GAMMA (レザー)				
LP200	ベッド(マットレス 200 x 200cm・ スラットベース 199 x 199cm)	1,382,700	1,477,300	1,578,500	1,710,500	1,927,200	2,791,800				
追加カバー											
LP200RK	ベッド(マットレス 200 x 200cm)	333,300	421,300	513,700	635,800	834,900	1,630,200				

LP200

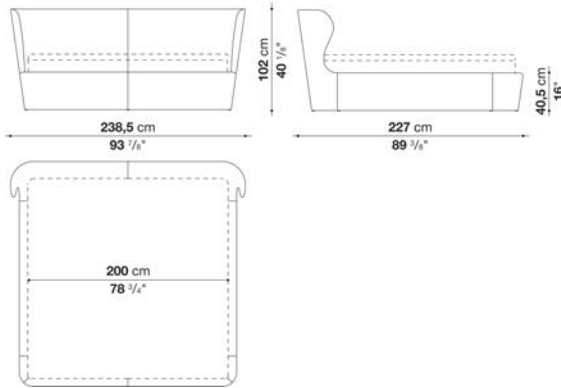

N.B. / 注意事項

フレーム：2分割または4分割をお選びください。  
 マットレス：別途お選びください。ベース部パーツによりベッド本体の高さを4段階より選択いただけます。  
 B&B ITALIA社製マットレス ( H.30cm ) を設置した場合のマットレストップまでの高さは49, 52, 60, 63cmとなります。  
 スラットベース：RD4が別途必要となります。  
 ※レザーはGAMMAよりお選びください。

Queen size bed cm 191.5

		B (ファブリック)	A (ファブリック)	E (ファブリック)	S (ファブリック)	L (ファブリック)	ALFA GAMMA (レザー)				
LP153	クイーンサイズベッド(スラットベ- ス 152 x 199 cm )	1,247,400	1,315,600	1,389,300	1,483,900	1,640,100	2,270,400				
追加カバー											
LP153RK	クイーンサイズベッド(スラットベ- ス 152 x 199 cm )	259,600	322,300	390,500	478,500	621,500	1,200,100				

LP153

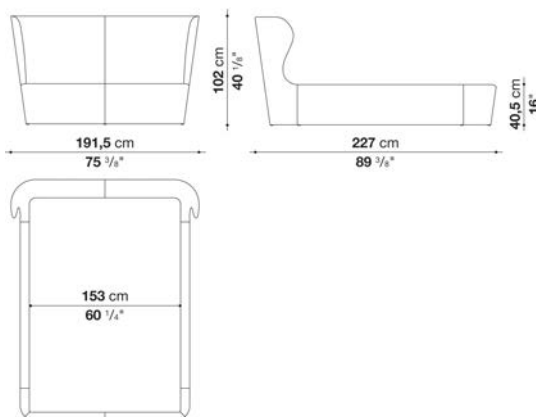

N.B. / 注意事項

フレーム：2分割または4分割をお選びください。  
 マットレス：弊社では対応しておりません。  
 スラットベース：RD9 が別途必要となります。  
 ※レザーはGAMMAよりお選びください。

King size bed cm 231.5

		B (ファブリック)	A (ファブリック)	E (ファブリック)	S (ファブリック)	L (ファブリック)	ALFA GAMMA (レザー)			
<b>LP193</b>	キングサイズベッド(スラットベース 192 x 199 cm)	<b>1,382,700</b>	<b>1,477,300</b>	<b>1,578,500</b>	<b>1,710,500</b>	<b>1,927,200</b>	<b>2,791,800</b>			
追加カバー										
<b>LP193RK</b>	キングサイズベッド(スラットベース 192 x 199 cm)	<b>333,300</b>	<b>421,300</b>	<b>513,700</b>	<b>635,800</b>	<b>834,900</b>	<b>1,630,200</b>			

LP193

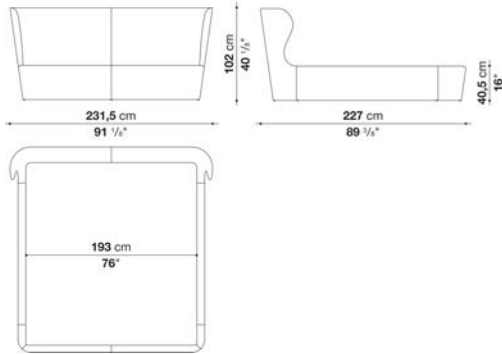

N.B. / 注意事項

フレーム：2分割または4分割をお選びください。  
 マットレス：弊社では対応しておりません。  
 スラットベース：RD10 が別途必要となります。

※レザーはGAMMAよりお選びください。



## TECHNICAL SPECIFICATIONS / 技術情報 :

内部構造	鋼管および成形鋼材
内部重鎮材	Bayfit®(バイエル社製)低温成形発泡ポリウレタン ポリエステルファイバー
脚部	鋼管および成形鋼材
脚部先端補強材	プラスチック
表面生地	ファブリックおよび一部レザー

Feet h. cm 7

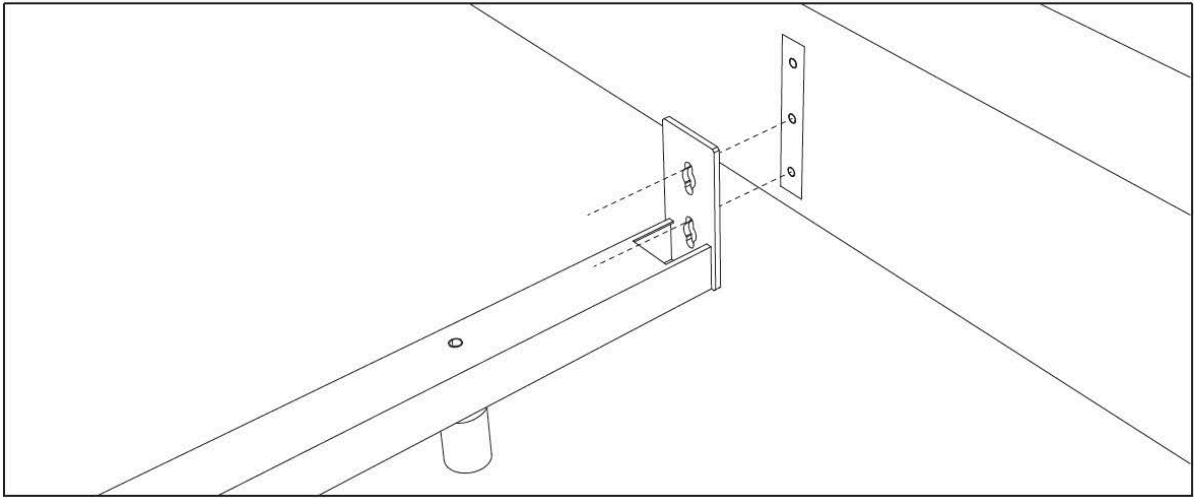

Sizes without slatted base



without slatted base supports

with slatted base supports - position A

with slatted base supports - position B

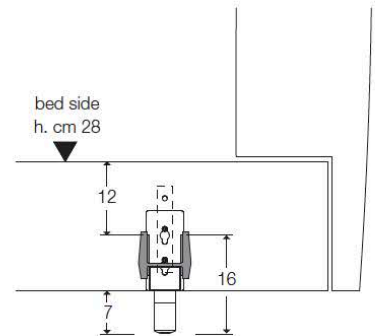
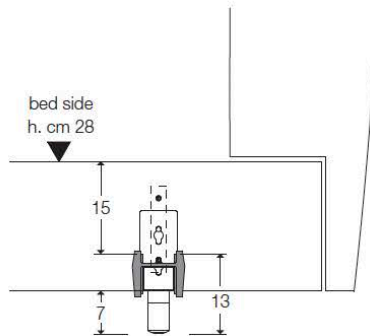
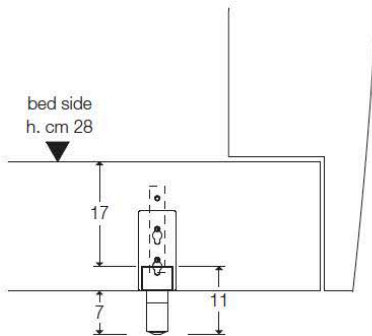

**Sizes with metal slatted base h. cm 4**



without slatted base supports

with slatted base supports - position A

with slatted base supports - position B

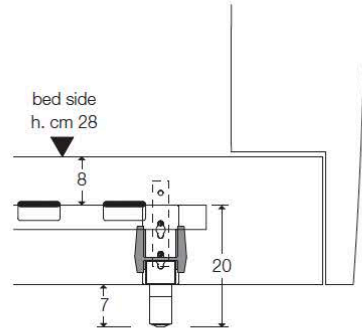
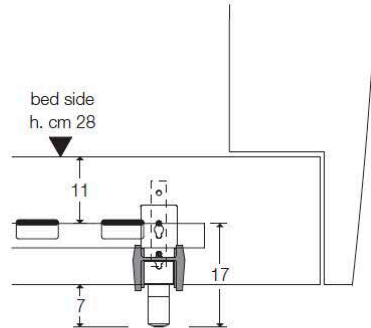
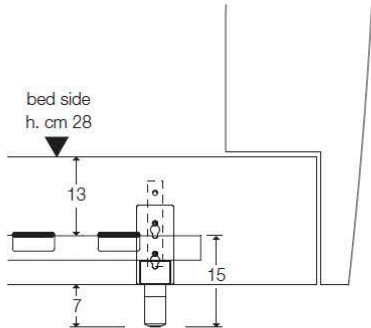

**Sizes with wooden slatted base h. cm 7**



without slatted base supports

with slatted base supports - position A

with slatted base supports - position B

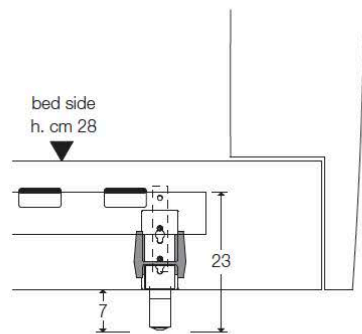
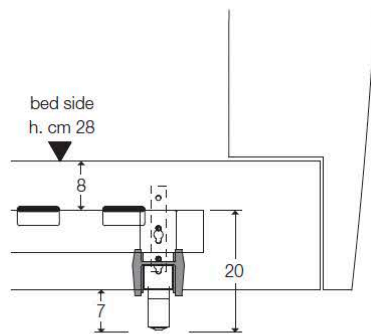
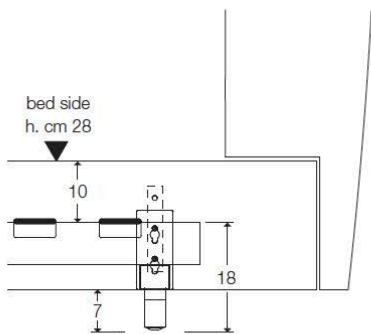

**Sizes with special slatted base h. cm 10**

without slatted base supports

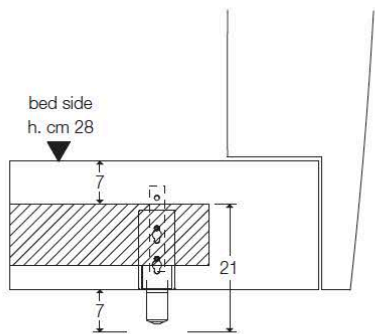

### Feet h. cm 12

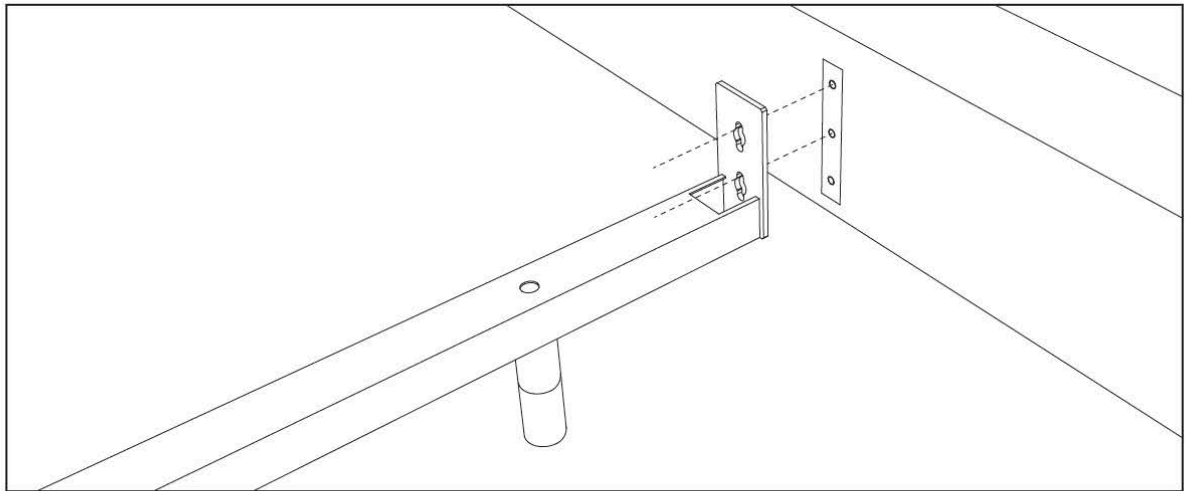

### Sizes without slatted base

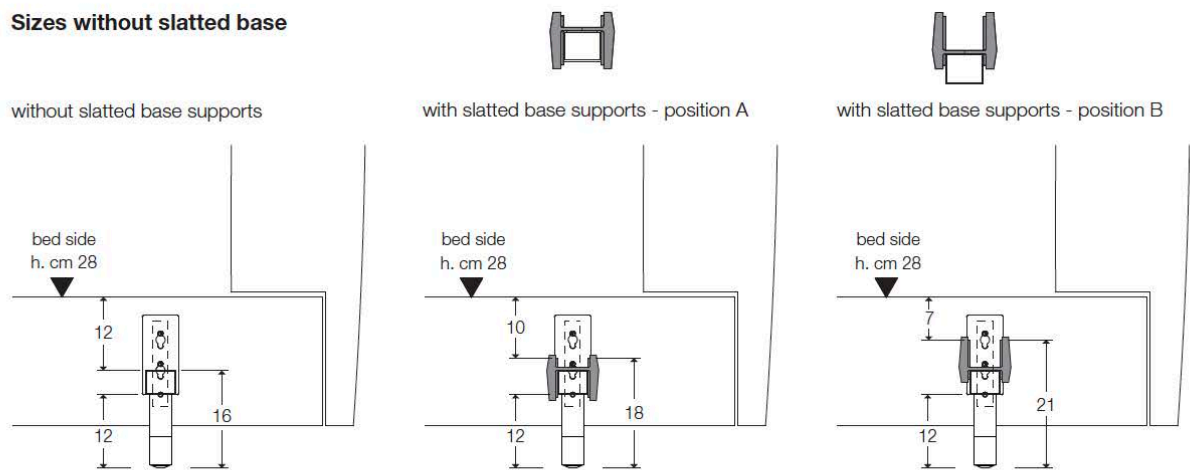

Sizes with metal slatted base h. cm 4

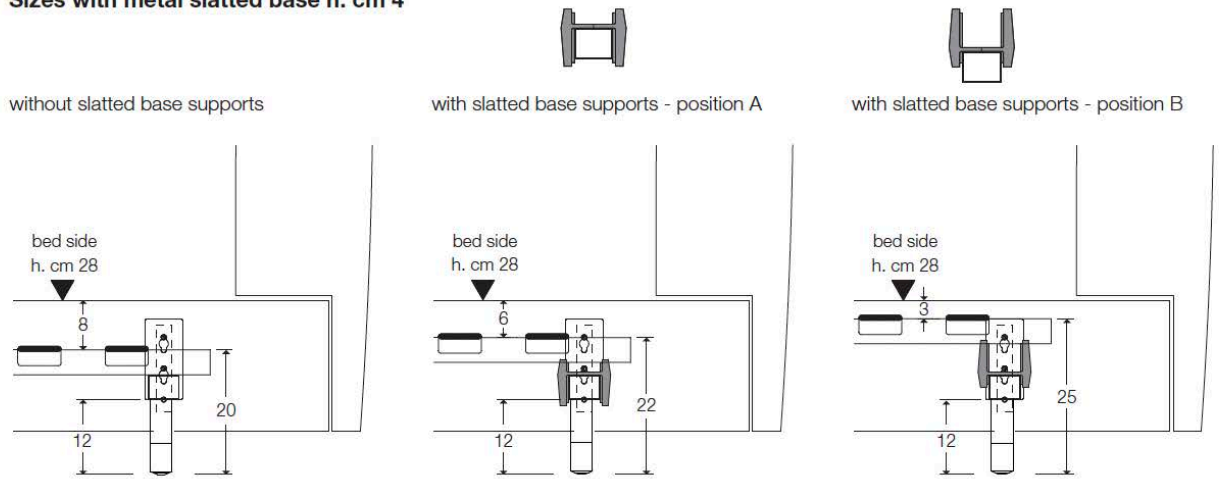

Sizes with wooden slatted base h. cm 7

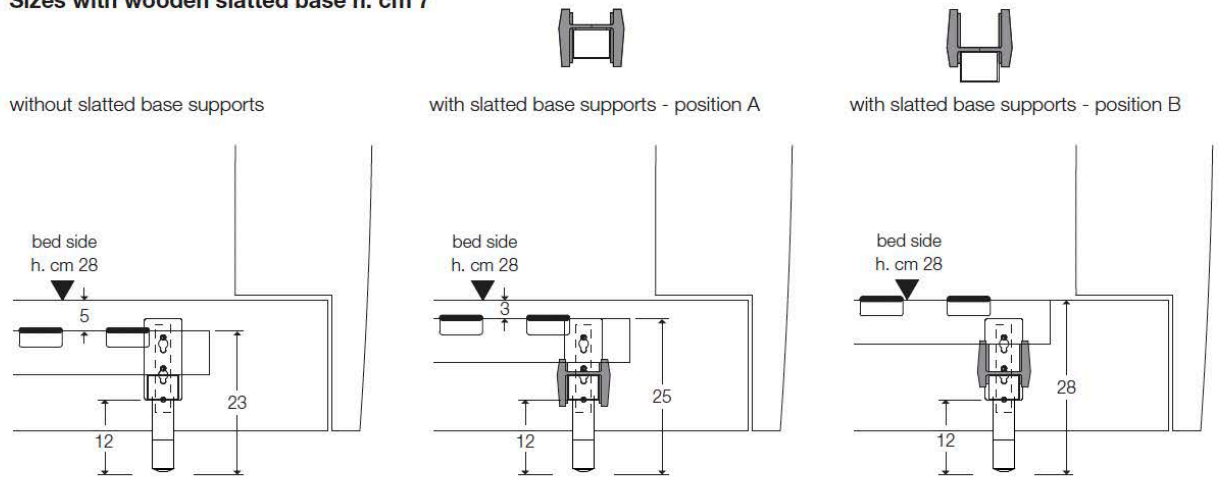

Sizes with special slatted base h. cm 10

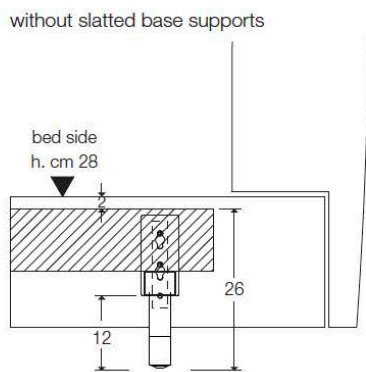

Bed cm 193, available in one colour

		B (ファブリック)	A (ファブリック)	E (ファブリック)	S (ファブリック)	L (ファブリック)	BETA (レザー)	ALFA GAMMA (レザー)	K (レザー)	
LRA160	193ベッド(マットレス160×200cm・スラットベース159 x 199cm)	1,402,500	1,439,900	1,501,500	1,562,000	1,679,700	1,934,900	2,051,500	2,567,400	
追加カバー										
LRA160RK	193ベッド(マットレス160×200cm)	246,400	280,500	337,700	392,700	500,500	737,000	842,600	1,318,900	

LRA160

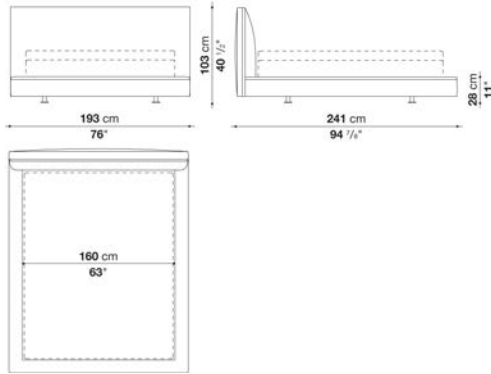

N.B. / 注意事項

脚部：ブラック塗装スチール0150Lとなります。  
 パイピング：ナチュラル1135300、ダークブラウン1135350、ブラック1135150、ダブグレー1135280よりお選びください。  
 マットレス：別途お選びください。付属パーツ（7cm・12cm）によりベッド本体の高さを5段階より選択いただけます。  
 B&B ITALIA社製マットレス（H.30）を設置した場合のマットレストップまでの高さは45,47,50,52,55cmとなります。  
 スラットベース：RDが別途必要となります。  
 ※レザーKランクは、KOTOよりお選びください。

Bed cm 213, available in one colour

		B (ファブリック)	A (ファブリック)	E (ファブリック)	S (ファブリック)	L (ファブリック)	BETA (レザー)	ALFA GAMMA (レザー)	K (レザー)	
LRA180	213ベッド(マットレス180×200cm・スラットベース179 x 199cm)	1,444,300	1,481,700	1,543,300	1,602,700	1,721,500	2,024,000	2,146,100	2,697,200	
追加カバー										
LRA180RK	213ベッド(マットレス180×200cm)	250,800	286,000	342,100	397,100	506,000	784,300	896,500	1,403,600	

LRA180

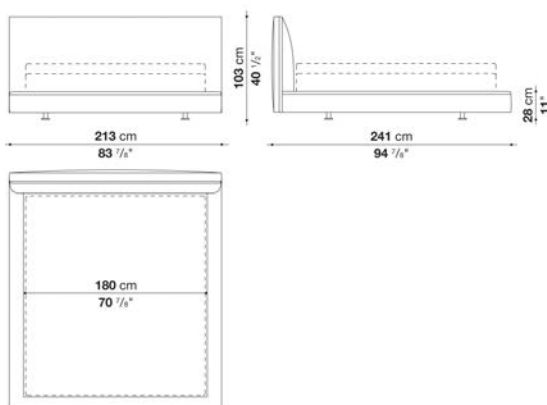

N.B. / 注意事項

脚部：ブラック塗装スチール0150Lとなります。  
 パイピング：ナチュラル1135300、ダークブラウン1135350、ブラック1135150、ダブグレー1135280よりお選びください。  
 マットレス：別途お選びください。付属パーツ（7cm・12cm）によりベッド本体の高さを5段階より選択いただけます。  
 B&B ITALIA社製マットレス（H.30）を設置した場合のマットレストップまでの高さは45,47,50,52,55cmとなります。  
 スラットベース：RD2が別途必要となります。  
 ※レザーKランクは、KOTOよりお選びください。



Bed cm 233, available in one colour

		B (ファブリック)	A (ファブリック)	E (ファブリック)	S (ファブリック)	L (ファブリック)	BETA (レザー)	ALFA GAMMA (レザー)	K (レザー)
LRA200	233ベッド(マットレス200×200cm・スラットベース199 x 199cm)	1,472,900	1,510,300	1,571,900	1,632,400	1,750,100	2,102,100	2,231,900	2,817,100
追加カバー									
LRA200RK	233ベッド(マットレス200×200cm)	254,100	289,300	345,400	400,400	508,200	832,700	952,600	1,491,600

LRA200

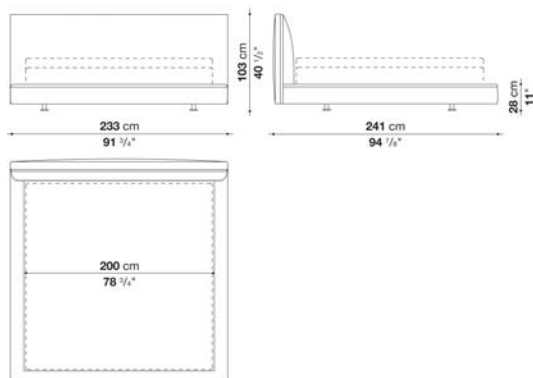

N.B. / 注意事項

脚部：ブラック塗装スチール0150Lとなります。  
 バイピング：ナチュラル1135300、ダークブラウン1135350、ブラック1135150、ダブグレー1135280よりお選びください。  
 マットレス：別途お選びください。付属パーツ（7cm・12cm）によりベッド本体の高さを5段階より選択いただけます。  
 B&B ITALIA社製マットレス（H.30）を設置した場合のマットレストップまでの高さは45,47,50,52,55cmとなります。  
 スラットベース：RD4が別途必要となります。  
 ※レザーKランクは、KOTOよりお選びください。

Queen size bed cm 186, available in one colour

		B (ファブリック)	A (ファブリック)	E (ファブリック)	S (ファブリック)	L (ファブリック)	BETA (レザー)	ALFA GAMMA (レザー)	K (レザー)
LRA153	クイーンサイズベッド(スラットベース152 x 199 cm)	1,402,500	1,439,900	1,501,500	1,562,000	1,679,700	1,934,900	2,051,500	2,567,400
追加カバー									
LRA153RK	クイーンサイズベッド(スラットベース152 x 199 cm)	246,400	280,500	337,700	392,700	500,500	737,000	842,600	1,318,900

LRA153

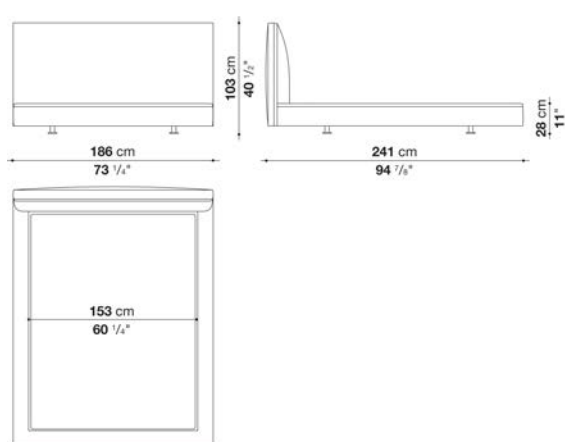

N.B. / 注意事項

脚部：ブラック塗装スチール0150Lとなります。  
 バイピング：ナチュラル1135300、ダークブラウン1135350、ブラック1135150、ダブグレー1135280よりお選びください。  
 マットレス：弊社では対応しておりません。  
 スラットベース：RD9が別途必要となります。  
 ※レザーKランクは、KOTOよりお選びください。

King size bed cm 226,available in one colour

		B (ファブリック)	A (ファブリック)	E (ファブリック)	S (ファブリック)	L (ファブリック)	BETA (レザー)	ALFA GAMMA (レザー)	K (レザー)		
LRA193	キングサイズベッド(スラットベース 192 x 199cm)	1,472,900	1,510,300	1,571,900	1,632,400	1,750,100	2,102,100	2,231,900	2,817,100		
追加カバー											
LRA193RK	キングサイズベッド(スラットベース 192 x 199cm)	254,100	289,300	345,400	400,400	508,200	832,700	952,600	1,491,600		

LRA193

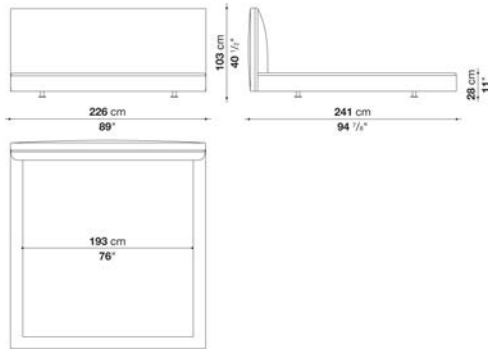

N.B. / 注意事項

脚部：ブラック塗装スチール0150Lとなります。  
 パイピング：ナチュラル1135300、ダークブラウン1135350、ブラック1135150、ダブグレー1135280よりお選びください。  
 マットレス：弊社では対応しておりません。  
 スラットベース：RD10が別途必要となります。

※レザーKランクは、KOTOよりお選びください。



TECHNICAL SPECIFICATIONS / 技術情報 :

内部構造	鋼管及び成形鋼材
内部構造充填材	Bayfit®(バイエル社製)低温成形発泡ポリウレタン、ポリエステルファイバーカバー
ベースフレーム	ブロンズニッケル塗装または、ブライتكローム鋼管
サポートフレームホイール	グレー塗装鋼管
スラットベース	鋼管及びビーチウッド積層板
脚部先端	熱可塑性プラスチック
ホイール	ホワイトプラスチック
表面張地	ファブリックまたは天然皮革

## Bed cm 176

		B (ファブリック)	A (ファブリック)	E (ファブリック)	S (ファブリック)	L (ファブリック)	BETA (レザー)	ALFA GAMMA (レザー)	K (レザー)		
LSI176	176 ベッド(マットレス 160x200 / 153x203 cm) ブロンズニッケル塗装	1,280,400	1,309,000	1,377,200	1,432,200	1,549,900	1,805,100	2,051,500	2,445,300		
LSI176_CL	176 ベッド(マットレス 160x200 / 153x203 cm) クロームスチール	1,437,700	1,464,100	1,533,400	1,588,400	1,706,100	1,962,400	2,207,700	2,600,400		
LSI176W	176 キャスター付ベッド(マットレス 160x200 / 153 x203 cm) ブロンズニッケル塗装	1,336,500	1,364,000	1,432,200	1,488,300	1,604,900	1,854,600	2,106,500	2,501,400		
LSI176W_CL	176 キャスター付ベッド(マットレス 160x200 / 153 x203 cm) クロームスチール	1,414,600	1,442,100	1,510,300	1,567,500	1,684,100	1,933,800	2,185,700	2,580,600		
追加カバー											
LSI176RK	176 ベッド(マットレス 160x200 / 153x203 cm)	272,800	294,800	348,700	396,000	489,500	787,600	894,300	1,213,300		

LSI176

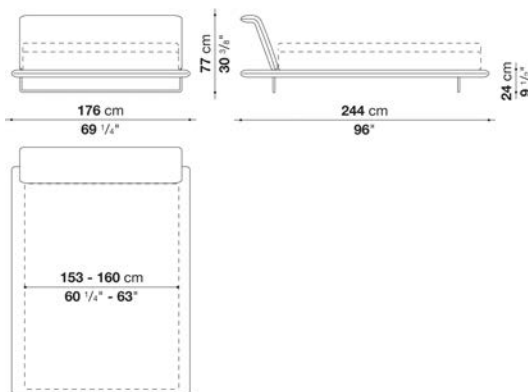

LSI176W

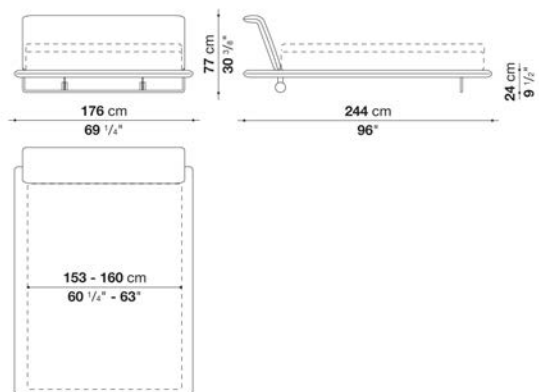

## N.B. / 注意事項

脚部：ブロンズニッケル塗装0174Bまたはクロームスチール0110Mよりお選びください。「4本脚」または「2本脚+キャスター(ヘッドボード側)」よりお選びいただけます。  
 キャスター(ヘッドボード側)：ホワイト色プラスチックとなります。  
 マットレス：別途お選びください。B&B ITALIA社製マットレス (160x200xH.30cm) を設置した場合のマットレストップまでの高さは、54cm となります。(クイーンサイズマットレス153 x 203cmもご使用いただけますが、弊社ではそのサイズのマットレスは取り扱いしておりません。) スラットベース：本体価格に含まれています。

※レザーKランクはKOTOよりお選びください。

## Bed cm 196

		B (ファブリック)	A (ファブリック)	E (ファブリック)	S (ファブリック)	L (ファブリック)	BETA (レザー)	ALFA GAMMA (レザー)	K (レザー)		
LSI196	196 ベッド(マットレス 180 x 200 cm)ブロンズニッケル塗装	1,290,300	1,320,000	1,394,800	1,455,300	1,579,600	1,865,600	2,118,600	2,545,400		
LSI196_CL	196 ベッド(マットレス 180 x 200 cm) クロームスチール	1,445,400	1,475,100	1,549,900	1,610,400	1,735,800	2,020,700	2,274,800	2,702,700		
LSI196W	196 キャスター付ベッド(マットレス 180 x 200cm) ブロンズニッケル塗装	1,345,300	1,375,000	1,450,900	1,510,300	1,635,700	1,915,100	2,174,700	2,600,400		
LSI196W_CL	196 キャスター付ベッド(マットレス 180 x 200cm) クロームスチール	1,425,600	1,453,100	1,527,900	1,588,400	1,712,700	1,993,200	2,253,900	2,679,600		
追加カバー											
LSI196RK	196 ベッド (マットレス 180 x 200cm)	273,900	298,100	357,500	408,100	508,200	831,600	944,900	1,289,200		

LSI196

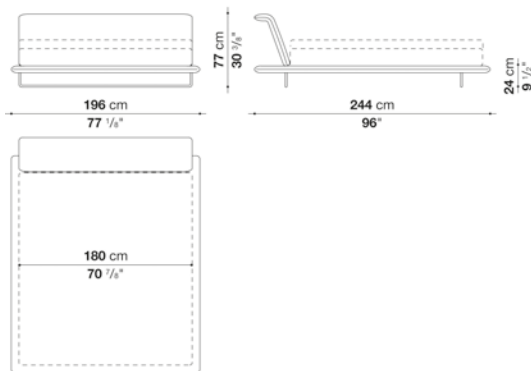

LSI196W

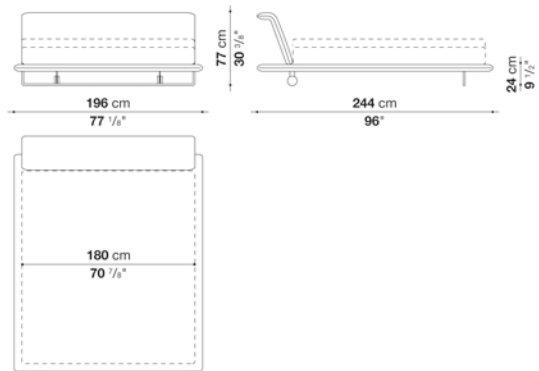

## N.B. / 注意事項

脚部：ブロンズニッケル塗装0174Bまたはクロームスチール0110Mよりお選びください。「4本脚」または「2本脚+キャスター(ヘッドボード側)」よりお選びいただけます。

キャスター(ヘッドボード側)：ホワイト色プラスチックとなります。

マットレス：別途お選びください。B&B ITALIA社製マットレス (180x200xH.30cm) を設置した場合のマットレストップまでの高さは54cmとなります。

スラットベース：本体価格に含まれています。

※レザークランクはKOTOよりお選びください。

## Bed cm 216

		B (ファブリック)	A (ファブリック)	E (ファブリック)	S (ファブリック)	L (ファブリック)	BETA (レザー)	ALFA GAMMA (レザー)	K (レザー)		
LSI216	216 ベッド(マットレス 200x200 / 193x203 cm) ブロンズニッケル塗装	1,315,600	1,348,600	1,427,800	1,494,900	1,630,200	1,953,600	2,218,700	2,682,900		
LSI216_CL	216 ベッド(マットレス 200x200 / 193x203 cm)クロームスチール	1,470,700	1,502,600	1,582,900	1,648,900	1,784,200	2,108,700	2,374,900	2,839,100		
LSI216W	216 キャスター付ベッド(マットレス 200x200 / 193 x203 cm)ブロンズニッケル塗装	1,370,600	1,403,600	1,481,700	1,548,800	1,684,100	2,002,000	2,273,700	2,736,800		
LSI216W_CL	216 キャスター付ベッド (マットレス 200x200 / 19 3x203 cm)クロームスチール	1,449,800	1,481,700	1,560,900	1,626,900	1,761,100	2,080,100	2,351,800	2,816,000		
追加カバー											
LSI216RK	ベッド ( マットレス 200x200 / 193x203 cm )	306,900	332,200	398,200	451,000	561,000	914,100	1,037,300	1,412,400		

LSI216

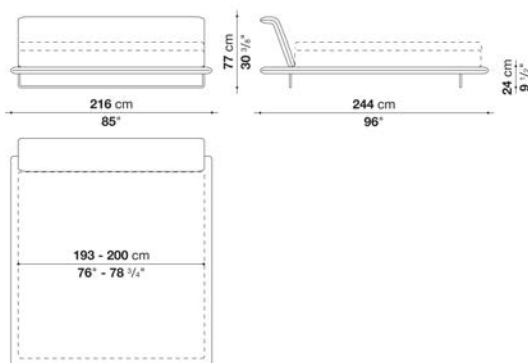

LSI216W

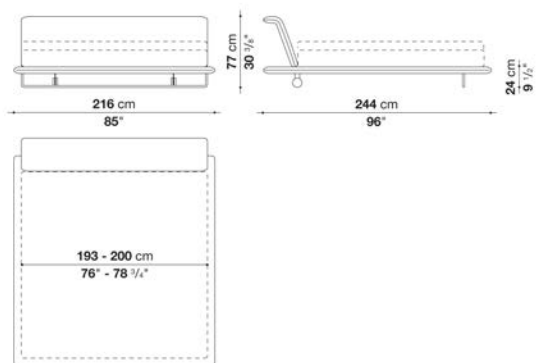

## N.B. / 注意事項

脚部：ブロンズニッケル塗装0174Bまたはクロームスチール0110Mよりお選びください。「4本脚」または「2本脚 + キャスター(ヘッドボード側)」よりお選びいただけます。

キャスター(ヘッドボード側)：ホワイト色プラスチックとなります。

マットレス：別途お選びください。B&B ITALIA社製マットレス ( 200x200xH.30cm ) を設置した場合のマットレストップまでの高さは54cmとなります。(キングサイズマットレス 193 x 203cmのご使用もいただけますが、弊社ではそのサイズのマットレスは取り扱いしておりません。)

スラットベース：本体価格に含まれています。

※レザーランクはKOTOよりお選びください。



TECHNICAL SPECIFICATIONS / 技術情報 :

内部構造	鋼管及び成形鋼材
内部構造充填材	Bayfit®(バイエル社製)低温成形発泡ポリウレタン、ポリエステルファイバーカバー
ストレージユニット用スラットベース	プラスチック部材、鋼管及びビーチウッド積層板
スラットベース開閉機構	ガスダンパーによる手動操作
ストレージユニット用内部棚	MDFパネル
スラットベース固定サポート	ブラック熱可塑性プラスチック
コーナープレート	ブラック塗装鋼板
脚部及び脚部先端	ナチュラルオーク
表面張地	ファブリックまたは天然皮革

## Bed cm 200 for mattress cm 160 x 200

		B (ファブリック)	A (ファブリック)	E (ファブリック)	S (ファブリック)	L (ファブリック)	BETA (レザー)	ALFA GAMMA (レザー)	K (レザー)		
LTU160	200 ベッド(マットレス 160 x 200 cm・スラットベースRD)	1,358,500	1,389,300	1,465,200	1,526,800	1,654,400	1,820,500	2,069,100	2,450,800		
LTU160C	200 収納付ベッド(マットレス 160 x 200cm)	1,903,000	1,932,700	2,008,600	2,070,200	2,197,800	2,300,100	2,613,600	2,993,100		
追加カバー											
LTU160RK	200 ベッド	297,000	320,100	382,800	433,400	536,800	770,000	874,500	1,185,800		

LTU160

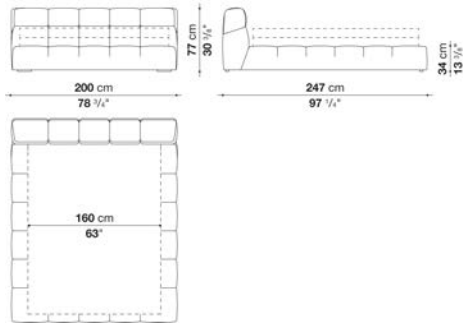

## N.B. / 注意事項

脚部：ナチュラルオーク色となります。  
 マットレス：別途お選びください。  
 B&B ITALIA社製マットレス (H.20cm) を設置した場合のマットレストップまでの高さは50cmとなり、こちらのご使用を推奨しております。  
 スラットベース: RD が別途必要となります。  
 収納付きベッドは、専用スラットベースが本体価格に含まれています。

※レザークランクは、KASIA,KOTOよりお選びください。

## Bed cm 200 for mattress cm 180 x 200

		B (ファブリック)	A (ファブリック)	E (ファブリック)	S (ファブリック)	L (ファブリック)	BETA (レザー)	ALFA GAMMA (レザー)	K (レザー)		
LTU180	200 ベッド(マットレス 180 x 200 cm・スラットベースRD2)	1,412,400	1,443,200	1,520,200	1,585,100	1,713,800	1,897,500	2,156,000	2,558,600		
LTU180C	200 収納付ベッド(マットレス 180 x 200cm)	1,956,900	1,987,700	2,064,700	2,128,500	2,257,200	2,376,000	2,699,400	3,102,000		
追加カバー											
LTU180RK	200 ベッド	315,700	341,000	403,700	456,500	562,100	812,900	921,800	1,250,700		

LTU180

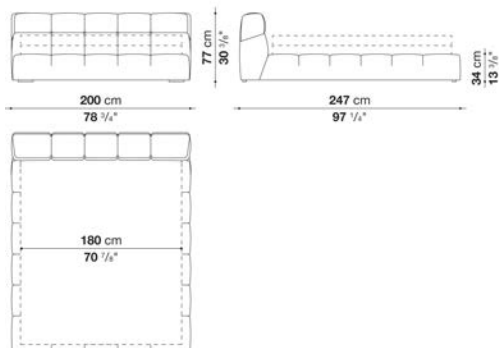

## N.B. / 注意事項

脚部：ナチュラルオーク色となります。  
 マットレス：別途お選びください。  
 B&B ITALIA社製マットレス (H.20cm) を設置した場合のマットレストップまでの高さは50cmとなり、こちらのご使用を推奨しております。  
 スラットベース: RD2 が別途必要となります。  
 収納付きベッドは、専用スラットベースが本体価格に含まれています。

※レザークランクは、KASIA,KOTOよりお選びください。



Bed cm 220

		B (ファブリック)	A (ファブリック)	E (ファブリック)	S (ファブリック)	L (ファブリック)	BETA (レザー)	ALFA GAMMA (レザー)	K (レザー)		
LTU200	220 ベッド(マットレス 200 x 200 cm・スラットベース 199 x 199cm)	1,438,800	1,470,700	1,551,000	1,618,100	1,754,500	1,976,700	2,245,100	2,693,900		
追加カバー											
LTU200RK	220 ベッド	324,500	353,100	416,900	471,900	583,000	866,800	983,400	1,349,700		

LTU200

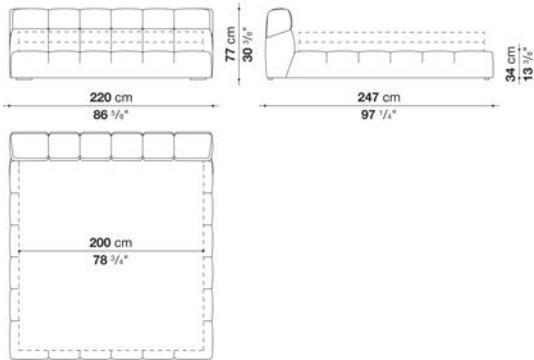

N.B. / 注意事項

脚部：ナチュラルオーク色となります。  
 マットレス：別途お選びください。  
 B&B ITALIA社製マットレス (H.20cm) を設置した場合のマットレストップまでの高さは50cmとなり、こちらのご使用を推奨しております。  
 スラットベース: RD4 が別途必要となります。

※レザークランクは、KASIA,KOTOよりお選びください。

Queen size bed cm 200

		B (ファブリック)	A (ファブリック)	E (ファブリック)	S (ファブリック)	L (ファブリック)	BETA (レザー)	ALFA GAMMA (レザー)	K (レザー)		
LTU153	クイーンサイズベッド(スラットベース 152 x 199 cm)	1,438,800	1,470,700	1,551,000	1,618,100	1,754,500	1,976,700	2,245,100	2,693,900		
追加カバー											
LTU153RK	200 ベッド	324,500	353,100	416,900	471,900	583,000	866,800	983,400	1,349,700		

LTU153

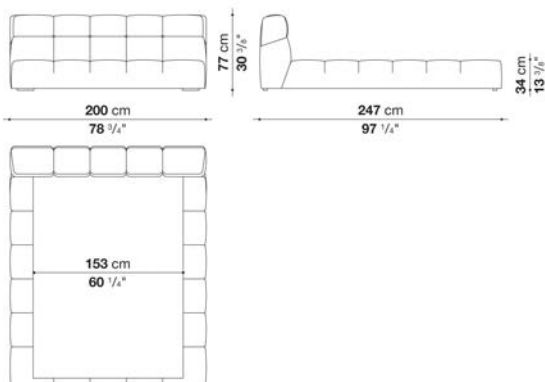

N.B. / 注意事項

脚部：ナチュラルオーク色となります。  
 マットレス：弊社では対応しておりません。  
 スラットベース: RD9 が別途必要となります。

※レザークランクは、KASIA,KOTOよりお選びください。

King size bed cm 220

		B (ファブリック)	A (ファブリック)	E (ファブリック)	S (ファブリック)	L (ファブリック)	BETA (レザー)	ALFA GAMMA (レザー)	K (レザー)		
<b>LTU193</b>	キングベッド(スラットベース 192 x 199 cm)	<b>1,438,800</b>	<b>1,470,700</b>	<b>1,551,000</b>	<b>1,618,100</b>	<b>1,754,500</b>	<b>1,976,700</b>	<b>2,245,100</b>	<b>2,693,900</b>		
追加カバー											
<b>LTU193RK</b>	220 ベッド	<b>324,500</b>	<b>353,100</b>	<b>416,900</b>	<b>471,900</b>	<b>583,000</b>	<b>866,800</b>	<b>983,400</b>	<b>1,349,700</b>		

LTU193

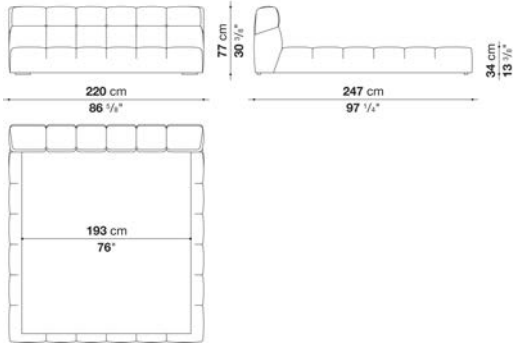

N.B. / 注意事項

- 脚部：ナチュラルオーク色となります。
- マットレス：弊社では対応しておりません
- スラットベース: RD10 が別途必要となります。
- ※レザークランクは、KASIA,KOTOよりお選びください。

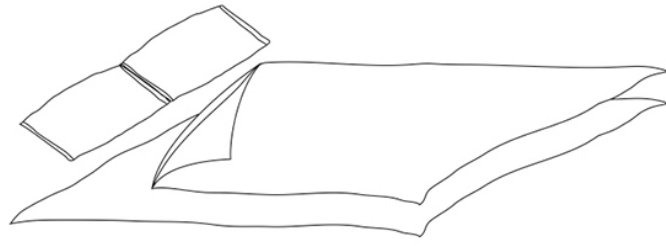

Sheet set for mattresses h. 20

		B (ファブリック)	A (ファブリック)
<b>PLE160</b>	シーツセット (マットレス 160 x 200 x H20cm)	<b>225,500</b>	<b>310,200</b>
<b>210PLE160</b>	シーツセット (マットレス 160 x 210 x H20cm)	<b>248,600</b>	<b>342,100</b>
<b>PLE180</b>	シーツセット (マットレス 180 x 200 x H20cm)	<b>225,500</b>	<b>310,200</b>
<b>210PLE180</b>	シーツセット (マットレス 180 x 210 x H20cm)	<b>248,600</b>	<b>342,100</b>
<b>PLE200</b>	シーツセット (マットレス 200 x 200 x H20cm)	<b>235,400</b>	<b>322,300</b>
<b>210PLE200</b>	シーツセット (マットレス 200 x 210 x H20cm)	<b>258,500</b>	<b>355,300</b>

**PLE**

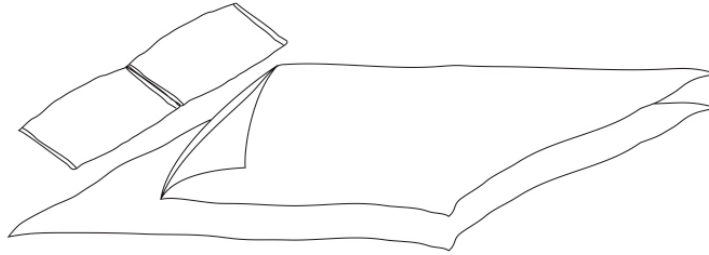

N.B. / 注意事項

アップーシート : 1 枚  
 ボックスシート : 1 枚  
 ピローケース : 2 枚 (PLE120は、1枚)

Sheet set for mattresses h. 30

		B (ファブリック)	A (ファブリック)
<b>PLE160_3</b>	シーツセット (マットレス 160 x 200 x H30cm)	<b>248,600</b>	<b>342,100</b>
<b>210PLE160_3</b>	シーツセット (マットレス 160 x 210 x H30cm)	<b>273,900</b>	<b>375,100</b>
<b>PLE180_3</b>	シーツセット (マットレス 180 x 200 x H30cm)	<b>248,600</b>	<b>342,100</b>
<b>210PLE180_3</b>	シーツセット (マットレス 180 x 210 x H30cm)	<b>273,900</b>	<b>375,100</b>
<b>PLE200_3</b>	シーツセット (マットレス 200 x 200 x H30cm)	<b>258,500</b>	<b>356,400</b>
<b>210PLE200_3</b>	シーツセット (マットレス 200 x 210 x H30cm)	<b>284,900</b>	<b>390,500</b>

**PLE**

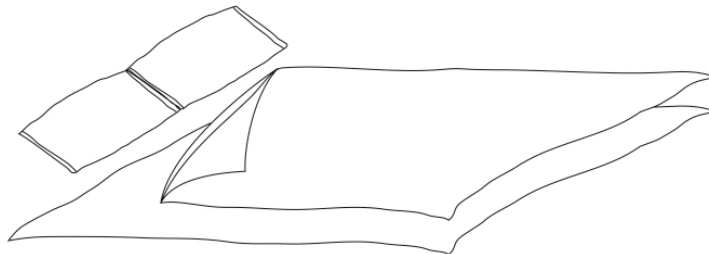

N.B. / 注意事項

アップーシート : 1 枚  
 ボックスシート : 1 枚  
 ピローケース : 2 枚 (PLE120\_3は、1枚)

Duvet cover set for mattresses h. 20

		B (ファブリック)	A (ファブリック)
PPI160	デュベカバーセット (マットレス 160 x 200 x H20cm)	290,400	400,400
210PPI160	デュベカバーセット (マットレス 160 x 210 x H20cm)	320,100	441,100
PPI180	デュベカバーセット (マットレス 180 x 200 x H20cm)	290,400	400,400
210PPI180	デュベカバーセット (マットレス 180 x 210 x H20cm)	320,100	441,100
PPI200	デュベカバーセット (マットレス 200 x 200 x H20cm)	302,500	458,700
210PPI200	デュベカバーセット (マットレス 200 x 210 x H20cm)	333,300	504,900

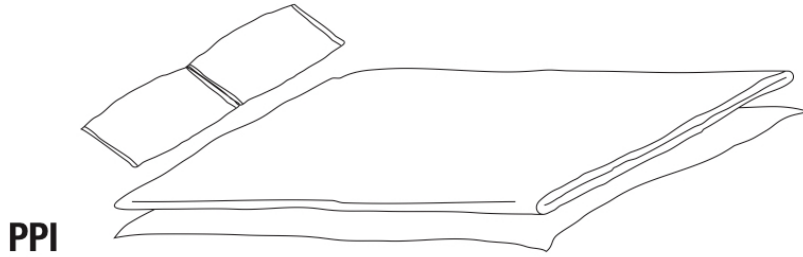

N.B. / 注意事項      デュベカバー：1枚  
 ボックスシーツ：1枚  
 ピローケース：2枚 (PPI120は、1枚)

Duvet cover set for mattresses h. 30

		B (ファブリック)	A (ファブリック)
PPI160_3	デュベカバーセット (マットレス 160 x 200 x H30cm)	320,100	441,100
210PPI160_3	デュベカバーセット (マットレス 160 x 210 x H30cm)	350,900	484,000
PPI180_3	デュベカバーセット (マットレス 180 x 200 x H30cm)	320,100	441,100
210PPI180_3	デュベカバーセット (マットレス 180 x 210 x H30cm)	350,900	484,000
PPI200_3	デュベカバーセット (マットレス 200 x 200 x H30cm)	333,300	504,900
210PPI200_3	デュベカバーセット (マットレス 200 x 210 x H30cm)	368,500	554,400

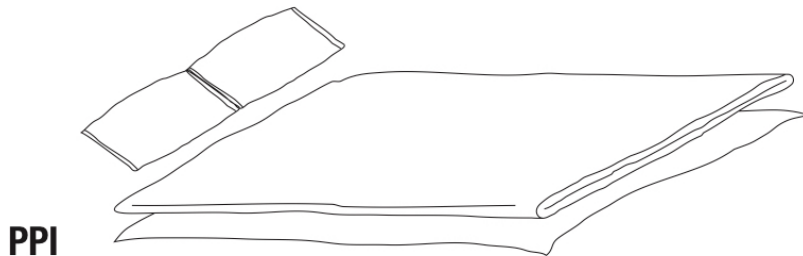

N.B. / 注意事項      デュベカバー：1枚  
 ボックスシーツ：1枚  
 ピローケース：2枚 (PPI120\_3は、1枚)

Four seasons duvet for mattresses h. 20

<b>IP160</b>	デュベ (PPI160 デュベカバー用)	<b>162,800</b>								
<b>IP180</b>	デュベ (PPI180 デュベカバー用)	<b>176,000</b>								
<b>IP200</b>	デュベ (PPI200 デュベカバー用)	<b>188,100</b>								

N.B. / 注意事項 オールシーズンご使用いただける、2枚合わせ上掛け布団です。

中材：100%ポリエステル  
 1枚目：1平方メートルあたり100g  
 2枚目：1平方メートルあたり300g

Four seasons duvet cover set for mattresses h. 30

<b>IP160_3</b>	デュベ ( PPI160_3デュベカバー用 )	<b>180,400</b>								
<b>IP180_3</b>	デュベ ( PPI180_3デュベカバー用 )	<b>193,600</b>								
<b>IP200_3</b>	デュベ ( PPI200_3デュベカバー用 )	<b>207,900</b>								

N.B. / 注意事項 オールシーズンご使用いただける、2枚合わせ上掛け布団です。

中材：100%ポリエステル  
 1枚目：1平方メートルあたり100g  
 2枚目：1平方メートルあたり300g

Pillows cm 80 x 50

<b>GPO</b>	ピロー (ポリエステル)	<b>19,800</b>								
<b>GPI</b>	ピロー (消毒フェザーダウン)	<b>44,000</b>								

**GP**



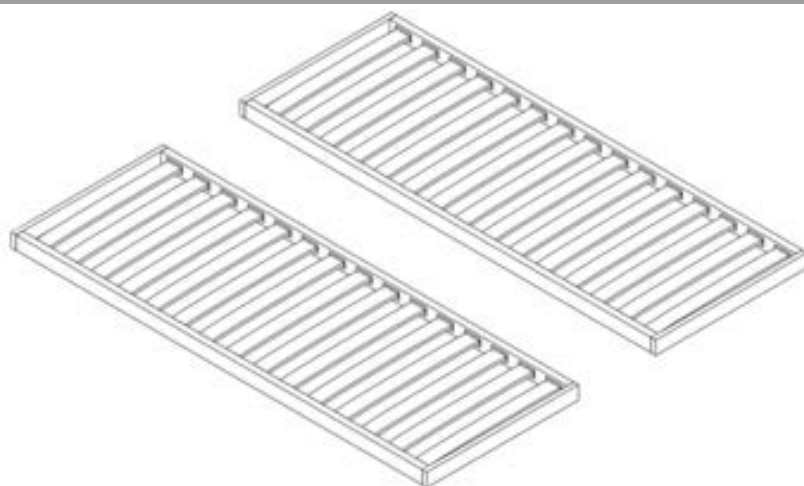

**RD**







コイルスプリングマットレス (H.20)

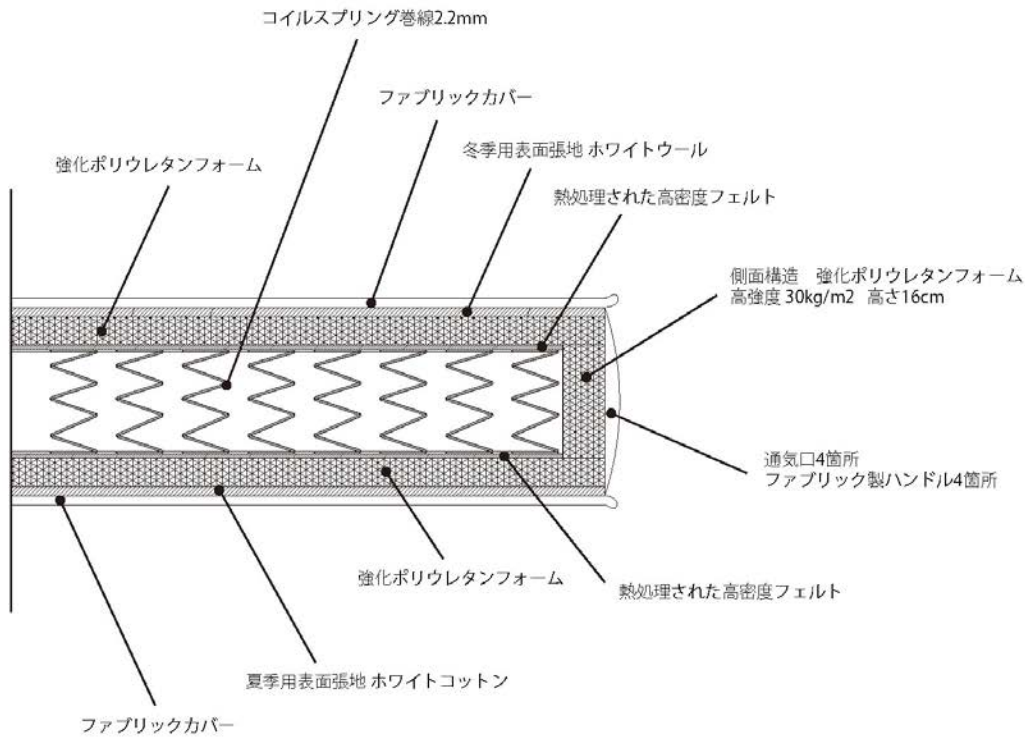

ポケットコイルスプリングマットレス (H.30)

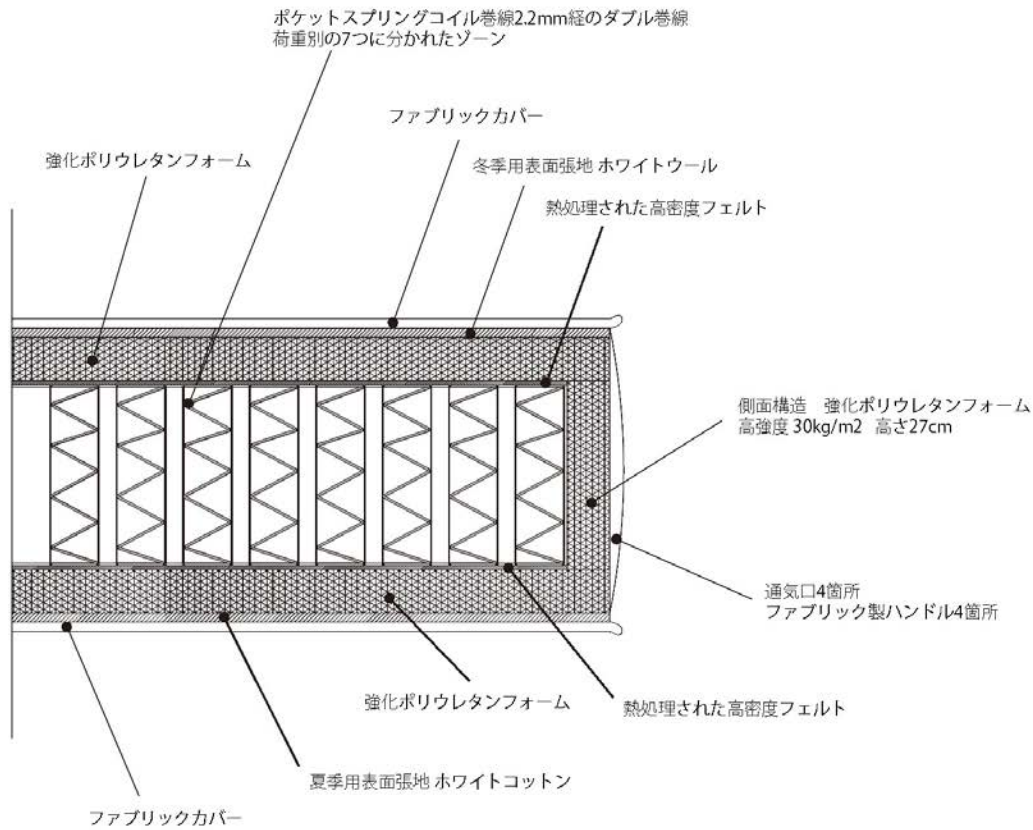

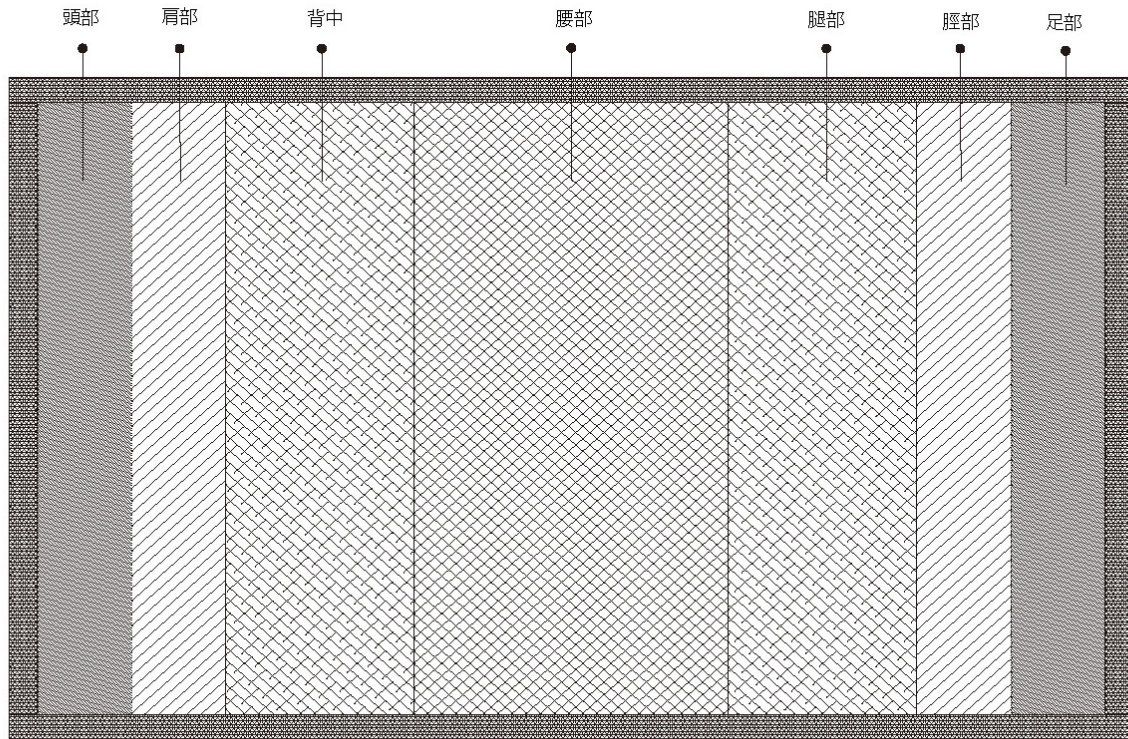



Double mattresses with independent springs 7 zones h. 30

<b>MB1</b>	マットレス 160 x 200 x H30cm	<b>554,400</b>								
<b>210MB1</b>	マットレス 160 x 210 x H30cm	<b>612,700</b>								
<b>MB3</b>	マットレス 180 x 200 x H30cm	<b>572,000</b>								
<b>210MB3</b>	マットレス 180 x 210 x H30cm	<b>628,100</b>								
<b>MB4</b>	マットレス 200 x 200 x H30cm	<b>628,100</b>								
<b>210MB4</b>	マットレス 200 x 210 x H30cm	<b>693,000</b>								

Pair of mattresses with independent springs 7 zones h. 30

<b>MDB1</b>	160 ペアマットレス (80 x 200 x H30cm) x2	<b>522,500</b>								
<b>210MDB1</b>	160 ペアマットレス (80 x 210 x H30cm) x2	<b>579,700</b>								
<b>MDB3</b>	180 ペアマットレス (90 x 200 x H30cm) x2	<b>554,400</b>								
<b>210MDB3</b>	180 ペアマットレス (90 x 210 x H30cm) x2	<b>612,700</b>								
<b>MDB4</b>	200 ペアマットレス (100 x 200 x H30cm) x2	<b>603,900</b>								
<b>210MDB4</b>	200 ペアマットレス (100 x 210 x H30cm) x2	<b>667,700</b>								



## TECHNICAL SPECIFICATIONS / 技術情報 :

天板	木質繊維成形板 安全フィルム付ガラス薄板とステンレススチール板 大理石
フレーム	高密度テクノポリマー
強化フレーム/上部横木	鋼材
下部横木	アルミニウム
回転トレイ	板積層木材 大理石
脚部先端	フェルト

## Rectangular table cm 230

		Satin	Glossy	Oak	Smoked oak	Natural wenge	Mirror	Eucalypt	Marquinia Black Marble	Carrara white marble
TAL230	230テーブル (サテン脚部)	1,311,200	1,701,700	1,639,000	1,802,900	1,802,900	2,021,800	2,093,300	2,290,200	2,519,000
TAL230L	230テーブル (グロッシェ脚部)	1,496,000	1,872,200	1,809,500	1,991,000	1,991,000	2,192,300	2,263,800	2,445,300	2,689,500

## TAL230

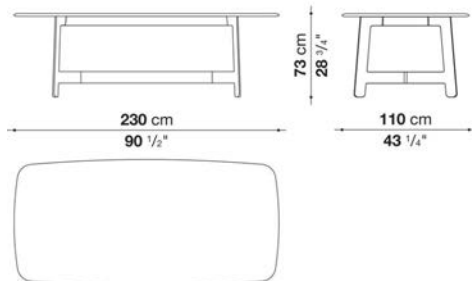

## N.B. / 注意事項

天板：サテン18色、グロッシェ18色、オーク（グレー0378G、ライト0374C、ブラック0381N、スモーク0370F）、ナチュラルウエンゲ0414W、ミラーガラス（ブロンズ0830B、グレー0895G）、グロッシェユーカリプト0498E、またはマーブル（マルキニアブラック0185P、マットカラーラホワイト0890M）よりお選びください。  
脚部：サテン18色、またはグロッシェ18色よりお選びください。

## Rectangular table cm 280

		Satin	Glossy	Oak	Smoked oak	Natural wenge	Mirror	Eucalypt	Marquinia Black Marble	Carrara white marble
TAL280	280テーブル (サテン脚部)	1,414,600	1,903,000	1,808,400	1,988,800	1,988,800	2,193,400	2,427,700	2,775,300	3,051,400
TAL280L	280テーブル (グロッシェ脚部)	1,600,500	2,075,700	1,980,000	2,176,900	2,176,900	2,365,000	2,599,300	2,931,500	3,224,100

## TAL280

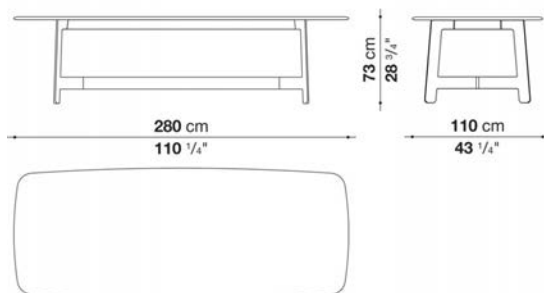

## N.B. / 注意事項

天板：サテン18色、グロッシェ18色、オーク（グレー0378G、ライト0374C、ブラック0381N、スモーク0370F）、ナチュラルウエンゲ0414W、ミラーガラス（ブロンズ0830B、グレー0895G）、グロッシェユーカリプト0498E、またはマーブル（マルキニアブラック0185P、マットカラーラホワイト0890M）よりお選びください。  
脚部：サテン18色、またはグロッシェ18色よりお選びください。



## Rectangular table cm 340

		Satin	Glossy	Oak	Smoked oak	Natural wenge	Mirror	Eucalypt			
TAL340	340テーブル (サテン脚部)	1,535,600	2,143,900	2,022,900	2,225,300	2,225,300	2,579,500	2,704,900			
TAL340L	340テーブル (グロッシェー脚部)	1,722,600	2,316,600	2,195,600	2,414,500	2,414,500	2,748,900	2,876,500			

## TAL340

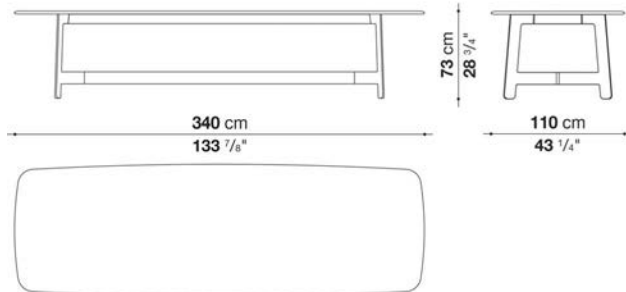

## N.B. / 注意事項

天板：サテン18色、グロッシェー18色、オーク（グレー0378G、ライト0374C、ブラック0381N、スモーク0370F）、ナチュラルウエンゲ0414W、ミラーガラス（ブロンズ0830B、グレー0895G）、またはグロッシェーユーカリプト0498Eよりお選びください。  
脚部：サテン18色、またはグロッシェー18色よりお選びください。

## Square table cm 160

		Satin	Glossy	Oak	Smoked oak	Natural wenge	Mirror	Eucalypt	Marquinia Black Marble	Carrara white marble	
TAL160Q	160テーブル (サテン脚部)	1,265,000	1,663,200	1,588,400	1,747,900	1,747,900	1,999,800	2,104,300	2,563,000	2,819,300	
TAL160QL	160テーブル (グロッシェー脚部)	1,439,900	1,826,000	1,749,000	1,925,000	1,925,000	2,146,100	2,264,900	2,709,300	2,979,900	

## TAL160Q

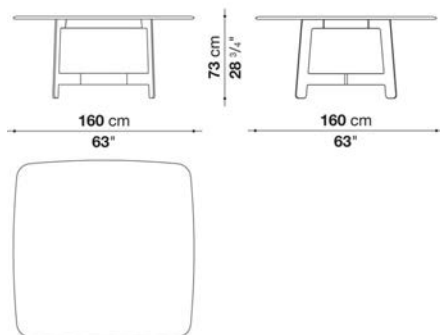

## N.B. / 注意事項

天板：サテン18色、グロッシェー18色、オーク（グレー0378G、ライト0374C、ブラック0381N、スモーク0370F）、ナチュラルウエンゲ0414W、ミラーガラス（ブロンズ0830B、グレー0895G）、グロッシェーユーカリプト0498E、またはマーブル（マルキニアブラック0185P、マットカラーラホワイト0890M）よりお選びください。  
脚部：サテン18色、またはグロッシェー18色よりお選びください。

Round table cm Φ180

		Satin	Glossy	Oak	Smoked oak	Natural wenge	Mirror	Eucalypt	Marquinia Black Marble	Carrara white marble	
TAL180R	180テーブル (サテン脚部)	1,278,200	1,756,700	1,729,200	1,901,900	1,901,900	2,173,600	2,271,500	2,918,300	3,209,800	
TAL180RL	180テーブル (グロッシー脚部)	1,450,900	1,918,400	1,885,400	2,075,700	2,075,700	2,318,800	2,427,700	3,060,200	3,366,000	

TAL180R

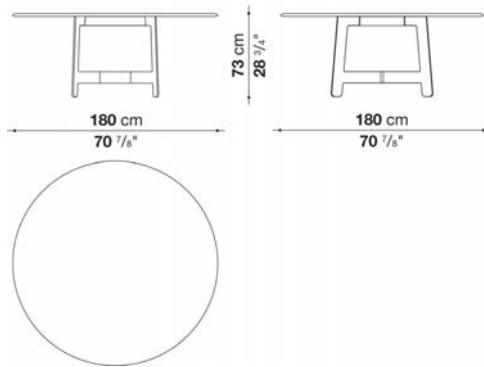

N.B. / 注意事項

天板：サテン18色、グロッシー18色、オーク（グレー0378G、ライト0374C、ブラック0381N、スモーク0370F）、ナチュラルウエンゲ0414W、ミラーガラス（ブロンズ0830B、グレー0895G）、グロッシーユーカリプト0498E、またはマーブル（マルキニアブラック0185P、マットカラーラホワイト0890M）よりお選びください。  
脚部：サテン18色、またはグロッシー18色よりお選びください。

Round table suitable for swivel tray cm Φ180

		Satin	Glossy	Oak	Smoked oak	Natural wenge	Eucalypt	Marquinia Black Marble	Carrara white marble	Sahara noir marble	
TAL180G	180回転台テーブル (サテン脚部)	1,336,500	1,811,700	1,783,100	1,962,400	1,962,400	2,324,300	3,239,500	3,564,000		
TAL180GL	180回転台テーブル (グロッシー脚部)	1,508,100	1,975,600	1,940,400	2,134,000	2,134,000	2,481,600	3,391,300	3,729,000		
TAL80V	回転台 Φ80			347,600	370,700	370,700	506,000	608,300	812,900	1,050,500	

TAL180G

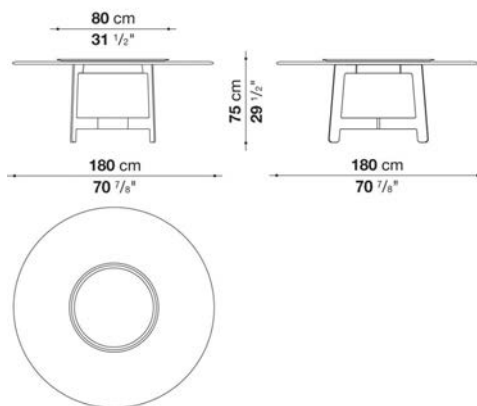

N.B. / 注意事項

天板：サテン18色、グロッシー18色、オーク（グレー0378G、ライト0374C、ブラック0381N、スモーク0370F）、ナチュラルウエンゲ0414W、ミラーガラス（ブロンズ0830B、グレー0895G）、グロッシーユーカリプト0498E、またはマーブル（マルキニアブラック0185P、マットカラーラホワイト0890M）よりお選びください。  
脚部：サテン18色、またはグロッシー18色よりお選びください。  
回転台：オーク（グレー0378G、ライト0374C、ブラック0381N、スモーク0370F）、ナチュラルウエンゲ0414W、グロッシーユーカリプト0498E、またはマーブル（マルキニアブラック0185P、マットカラーラホワイト0890M、サハラノワール0940S）よりお選びください。



---

TECHNICAL SPECIFICATIONS / 技術情報 :

天板	塗装MDF突板
アッパートップ	ガラスまたは、大理石
天板 (TAO155QGR-TAO225GR)	ストーンウェア
内部構造	鋼材
ベースフレーム	硬質ポリウレタンまたは、突板合板
脚部先端	熱可塑性プラスチック

Square oval table cm 125 (Satin, Glossy, and OAK top)

		Satin	Glossy	Oak					
TAO125QS	125 スクエアテーブル (サテン)	1,497,100							
TAO125QL	125 スクエアテーブル (グロッシー)		1,769,900						
TAO125QE	125 スクエアテーブル (オーク)				2,207,700				

TAO125Q

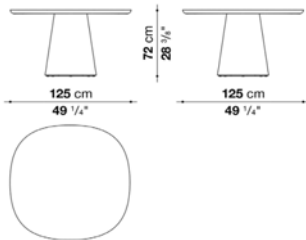

	天板	脚部
TAO125QS	サテン18色	サテン18色
TAO125QL	グロッシー18色	グロッシー18色
TAO125QE	オーク (ライト・ブラック)	

N.B. / 注意事項

天板・脚部：サテン18色、グロッシー18色、またはオーク(ライト0374C、ブラック0381N)よりお選びください。

- \* サテンとグロッシーは、天板と脚部で2色選択も可能です。
- \* オークは天板と脚部が、同一色となります。

※ 材料の特性上、天板に約1%の反りが生じることがあります。

Square oval table cm 125 (Glass or Marble upper top)

		Black smoky glass	Marquinia Black Marble	Carrara white marble					
TAO125QS_T	125 スクエアテーブル (サテン・アッパートップ)	1,956,900	2,499,200	2,512,400					
TAO125QL_T	125 スクエアテーブル(グロッシー・アッパートップ)	2,228,600	2,693,900	2,707,100					
TAO125QE_T	125スクエアテーブル(オーク・アッパートップ)	2,667,500	3,206,500	3,218,600					

TAO125Q\_T

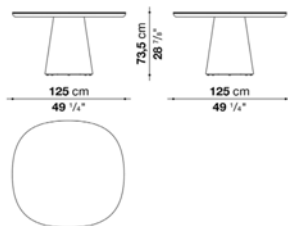

	アッパートップ	天板	脚部
TAO125QS_T	ブラックスモーキーガラス	サテン18色	サテン18色
TAO125QL_T	グロッシーマルキニアブラックマーブル		
TAO125QE_T	マットカラーラホワイトマーブル		

N.B. / 注意事項

天板・脚部：サテン18色、グロッシー18色、またはオーク(ライト0374C、ブラック0381N)よりお選びください。  
アッパートップ：ブラックスモーキーガラス0131N、グロッシーマルキニアブラックマーブル0185P、またはマットカラーラホワイトマーブル0890Mよりお選びいただけます。

- \* 天板と脚部は、同一色となります。

※ 材料の特性上、天板に約1%の反りが生じることがあります。

Square oval table cm 155(Satin, Glossy, and OAK top)

		Satin	Glossy	Oak					
TAO155QS	155 スクエアテーブル (サテン)	1,765,500							
TAO155QL	155 スクエアテーブル (グロッシー)		2,128,500						
TAO155QE	155 スクエアテーブル (オーク)				2,553,100				

TAO155Q

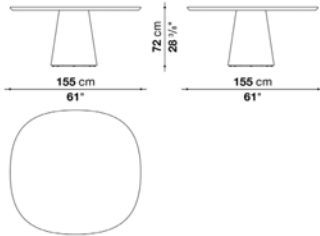

	天板	脚部
TAO155QS	サテン18色	サテン18色
TAO155QL	グロッシー18色	グロッシー18色
TAO155QE	オーク (ライト・ブラック)	

N.B. / 注意事項

天板・脚部：サテン18色、グロッシー18色、またはオーク(ライト0374C、ブラック0381N)よりお選びください。

- \* サテンとグロッシーは、天板と脚部で2色選択も可能です。
- \* オークは天板と脚部が、同一色となります。

※ 材料の特性上、天板に約1%の反りが生じることがあります。

Square oval table cm 155 (Stoneware top)

		Stoneware							
TAO155QGR	155 スクエアテーブル (ストーンウェア)	2,220,900							

TAO155QGR

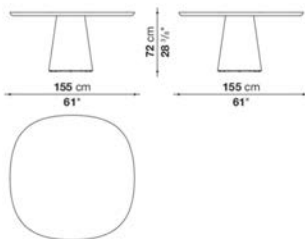

	天板	脚部
TAO155QGR	ストーンウェア4色	グロッシー18色

N.B. / 注意事項

天板：グロッシーストーンウェア(クレイ0784A、オーシャンブルー0892B、ダブグレー0613T、ミルクホワイト0851B)よりお選びください。  
脚部：グロッシー18色よりお選びください。

※ 材料の特性上、天板に約1%の反りが生じることがあります。

Square oval table cm 155 (Glass or Marble upper top)

		Black smoky glass	Marquinia Black Marble	Carrara white marble					
TAO155QS_T	155 スクエアテーブル (サテン・アッパートップ)	2,401,300	3,254,900	3,279,100					
TAO155QL_T	155 スクエアテーブル (グロッシェー・アッパートップ)	2,765,400	3,507,900	3,533,200					
TAO155QE_T	155 スクエアテーブル (オーク・アッパートップ)	3,188,900	4,073,300	4,098,600					

TAO155Q\_T

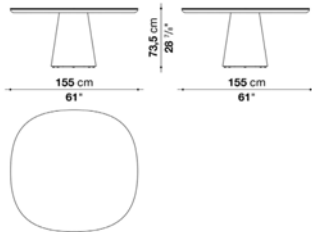

	アッパートップ	天板	脚部
TAO155QS_T	ブラックスモーキーガラス	サテン18色	
TAO155QL_T	グロッシェーマルキニアブラックマール	グロッシェー18色	
TAO155QE_T	マットカラーラホワイトマール	オーク (ライト・ブラック)	

N.B. / 注意事項

天板・脚部：サテン18色、グロッシェー18色、またはオーク(ライト0374C、ブラック0381N)よりお選びください。  
 アッパートップ：ブラックスモーキーガラス0131N、グロッシェーマルキニアブラックマール0185P、またはマットカラーラホワイトマール0890Mよりお選びいただけます。

\* 天板と脚部は、同一色となります。

※ 材料の特性上、天板に約1%の反りが生じることがあります。

Rectangular elliptical table cm 200 (Satin, Glossy, and OAK top)

		Satin	Glossy	Oak					
TAO200S	200 テーブル (サテン)	1,828,200							
TAO200L	200 テーブル (グロッシェー)		2,179,100						
TAO200E	200 テーブル (オーク)			2,572,900					

TAO200

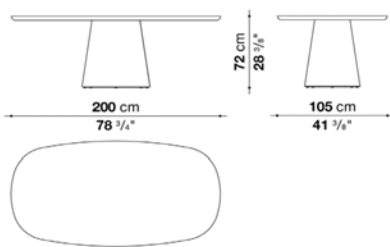

	天板	脚部
TAO200S	サテン18色	サテン18色
TAO200L	グロッシェー18色	グロッシェー18色
TAO200E	オーク (ライト・ブラック)	

N.B. / 注意事項

天板・脚部：サテン18色、グロッシェー18色、またはオーク(ライト0374C、ブラック0381N)よりお選びください。

\* サテンとグロッシェーは、天板と脚部で2色選択も可能です。

\* オークは天板と脚部が、同一色となります。

※ 材料の特性上、天板の長手方向に約1%の反りが生じることがあります。

Rectangular elliptic table cm 200 (Glass or Marble upper top)

		Black smoky glass	Marquinia Black Marble	Carrara white marble					
TAO200S_T	200 テーブル (サテン・アッパートップ)	2,403,500	3,220,800	3,240,600					
TAO200L_T	200 テーブル (グロッシェー・アッパートップ)	2,754,400	3,473,800	3,494,700					
TAO200E_T	200 テーブル (オーク・アッパートップ)	3,148,200	3,983,100	4,002,900					

TAO200\_T

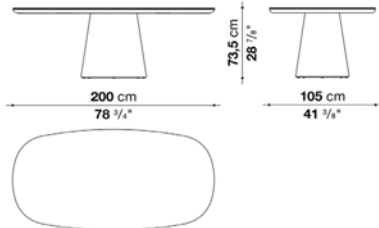

	アッパートップ	天板	脚部
TAO200S_T	ブラックスモーキーガラス	サテン18色	
TAO200L_T	グロッシェーマルキニアブラックマール	グロッシェー18色	
TAO200E_T	マットカララホワイトマール	オーク (ライト・ブラック)	

N.B. / 注意事項

天板・脚部：サテン18色、グロッシェー18色、またはオーク(ライト0374C、ブラック0381N)よりお選びください。  
 アッパートップ：ブラックスモーキーガラス0131N、グロッシェーマルキニアブラックマール0185P、またはマットカララホワイトマール0890Mよりお選びいただけます。

\* 天板と脚部は、同一色となります。

※ 材料の特性上、天板の長手方向に約1%の反りが生じることがあります。

Rectangular table cm 225 (Stoneware top)

		Stoneware							
TAO225GR	225 テーブル (ストーンウェア)	2,720,300							

TAO225GR

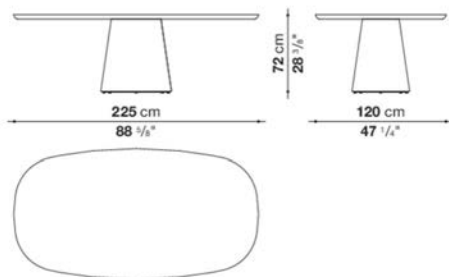

	天板	脚部
TAO225GR	ストーンウェア4色	グロッシェー18色

N.B. / 注意事項

天板：グロッシェーストーンウェア(クレイ0784A、オーシャンブルー0892B、ダブグレー0613T、ミルクホワイト0851B)よりお選びください。  
 脚部：グロッシェー18色よりお選びください。

※ 材料の特性上、天板の長手方向に約1%の反りが生じることがあります。

Rectangular elliptic table cm 245 (Satin, Glossy, and OAK top)

		Satin	Glossy	Oak					
TAO245S	245 テーブル (サテン)	2,128,500							
TAO245L	245 テーブル (グロッシー)		2,585,000						
TAO245E	245 テーブル (オーク)			2,981,000					

TAO245

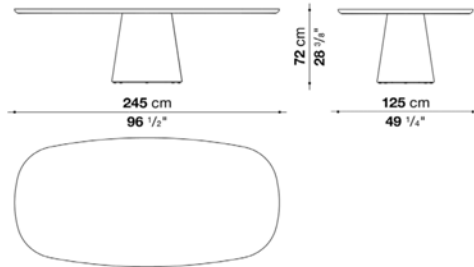

	天板	脚部
TAO245S	サテン18色	サテン18色
TAO245L	グロッシー18色	グロッシー18色
TAO245E	オーク (ライト・ブラック)	

N.B. / 注意事項

天板・脚部：サテン18色、グロッシー18色、またはオーク(ライト0374C、ブラック0381N)よりお選びください。

- \* サテンとグロッシーは、天板と脚部で2色選択も可能です。
- \* オークは天板と脚部が、同一色となります。

※ 材料の特性上、天板の長手方向に約1%の反りが生じることがあります。

Rectangular elliptic table cm 245 (Glass or Marble upper top)

		Black smoky glass	Marquinia Black Marble	Carrara white marble					
TAO245S_T	245 テーブル (サテン・アッパートップ)	2,930,400	4,001,800	4,041,400					
TAO245L_T	245 テーブル (グロッシー・アッパートップ)	3,386,900	4,320,800	4,360,400					
TAO245E_T	245 テーブル (オーク・アッパートップ)	3,782,900	4,906,000	4,945,600					

TAO245\_T

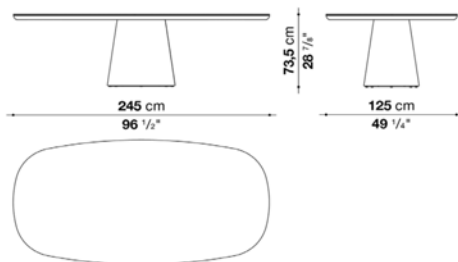

	アッパートップ	天板	脚部
TAO245S_T	ブラックスモーキーガラス グロッシーマルキニアブラックマール マットカラーラホホワイトマール		サテン18色
TAO245L_T			グロッシー18色
TAO245E_T			オーク (ライト・ブラック)

N.B. / 注意事項

天板・脚部：サテン18色、グロッシー18色、またはオーク(ライト0374C、ブラック0381N)よりお選びください。  
アッパートップ：ブラックスモーキーガラス0131N、グロッシーマルキニアブラックマール0185P、またはマットカラーラホホワイトマール0890Mよりお選びいただけます。

- \* 天板と脚部は、同一色となります。

※ 材料の特性上、天板の長手方向に約1%の反りが生じることがあります。



Rectangular elliptic table cm 320 (Satin, Glossy, and OAK top)

		Satin	Glossy	Oak					
TAO320S	320 テーブル(サテン)	2,995,300							
TAO320L	320 テーブル(グロッシー)		3,680,600						
TAO320E	320 テーブル(オーク)				3,912,700				

TAO320

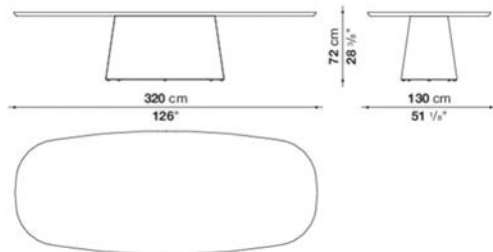

	天板	脚部
TAO320S	サテン18色	サテン18色
TAO320L	グロッシー18色	グロッシー18色
TAO320E	オーク (ライト・ブラック)	

N.B. / 注意事項

天板・脚部：サテン18色、グロッシー18色、またはオーク(ライト0374C、ブラック0381N)よりお選びください。

- \* サテンとグロッシーは、天板と脚部で2色選択も可能です。
- \* オークは天板と脚部が、同一色となります。

※ 材料の特性上、天板の長手方向に約1%の反りが生じることがあります。

Rectangular elliptic table cm 320 (Glass or Marble upper top)

		Black smoky glass	Marquinia Black Marble	Carrara white marble							
TAO320S_T	320 テーブル(サテン・アッパートップ)	3,922,600	5,833,300	6,020,300							
TAO320L_T	320 テーブル(グロッシー・アッパートップ)				4,581,500	6,492,200	6,679,200				
TAO320E_T	320 テーブル(オーク・アッパートップ)							4,838,900	6,748,500	6,936,600	

TAO320\_T

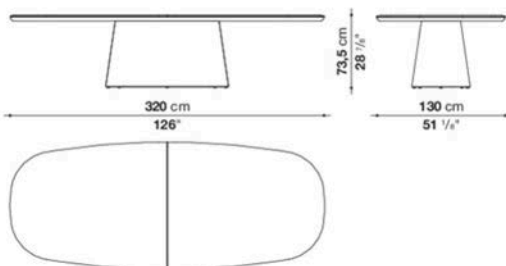

	アッパートップ	天板	脚部
TAO320S_T	ブラックスモーキーガラス		サテン18色
TAO320L_T	グロッシーマルキニアブラックマール		グロッシー18色
TAO320E_T	マットカラーラホホワイトマール		オーク (ライト・ブラック)

N.B. / 注意事項

天板・脚部：サテン18色、グロッシー18色、またはオーク(ライト0374C、ブラック0381N)よりお選びください。  
 アッパートップ：ブラックスモーキーガラス0131N、グロッシーマルキニアブラックマール0185P、またはマットカラーラホホワイトマール0890Mよりお選びいただけます。

- \* 天板と脚部は、同一色となります。
- \* マーブル天板は、2分割となります。

※ 材料の特性上、天板の長手方向に約1%の反りが生じることがあります。



TECHNICAL SPECIFICATIONS / 技術情報 :

天板	パーティクルウッドパネル 無垢木材
天板仕上	サテン塗装または、突板 ( グレーオーク ブラッシュドライトオーク ブラッシュドブラックオーク スモークドオーク )
サポートフレーム	ブロンズニッケル塗装 クロームスチールまたは、ブラッククロームメッキ鋼材
固定部分テーブルフレーム	塗装鋼板
可動部分テーブルフレーム	電解処理アルミニウム押出材 プラスチック部材
脚部先端	熱可塑性プラスチック

## Fixed table cm 200

		Satin	Oak	Smoked oak					
TAH200F	テーブル、固定タイプ (塗装仕上)	1,364,000	1,459,700	1,498,200					
TAH200F_CL	テーブル、固定タイプ (クローム仕上)	1,424,500	1,540,000	1,578,500					
TAH200F_CN	テーブル、固定タイプ (ブラッククローム仕上)	1,485,000	1,633,500	1,670,900					

TAH200F

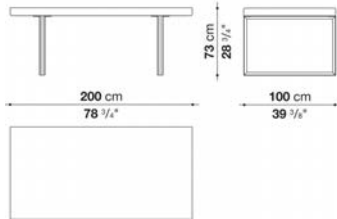

N.B. / 注意事項

天板：オーク (グレー0378G、ライト0374C、ブラック0381N、スモーク0370F)、またはサテンよりお選びください。  
脚部：ブロンズニッケル塗装0174B、クロームスチール0110M、または、ブラッククロームスチール0178Cよりお選びください。

## Fixed table cm 250

		Satin	Oak	Smoked oak					
TAH250F	テーブル、固定タイプ (塗装仕上)	1,521,300	1,607,100	1,654,400					
TAH250F_CL	テーブル、固定タイプ (クローム仕上)	1,579,600	1,667,600	1,713,800					
TAH250F_CN	テーブル、固定タイプ (ブラッククローム仕上)	1,643,400	1,761,100	1,809,500					

TAH250F

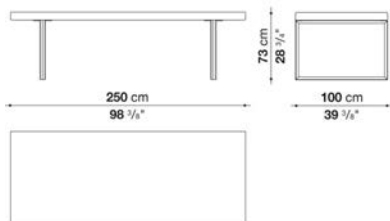

N.B. / 注意事項

天板：オーク (グレー0378G、ライト0374C、ブラック0381N、スモーク0370F)、またはサテンよりお選びください。  
脚部：ブロンズニッケル塗装0174B、クロームスチール0110M、または、ブラッククロームスチール0178Cよりお選びください。

## Extensible table cm 205-270

		Satin	Oak	Smoked oak						
TAH205A	テーブル、伸張タイプ (塗装仕上)	1,895,300	2,027,300	2,121,900						
TAH205A_CL	テーブル、伸張タイプ (クローム仕上)	1,953,600	2,106,500	2,200,000						
TAH205A_CN	テーブル、伸張タイプ (ブラッククローム仕上)	2,015,200	2,190,100	2,293,500						

TAH205A

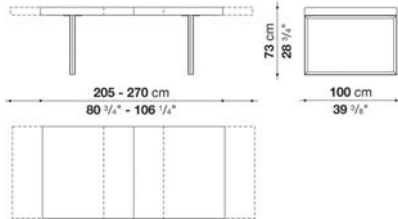

## N.B. / 注意事項

天板：オーク ( グレー0378G、ライト0374C、ブラック0381N、スモーク0370F )、またはサテンよりお選びください。  
脚部：ブロンズニッケル塗装0174B、クロームスチール0110M、または、ブラッククロームスチール0178Cよりお選びください。

## Extensible table cm 255-320

		Satin	Oak	Smoked oak						
TAH255A	テーブル、伸張タイプ (塗装仕上)	2,108,700	2,235,200	2,340,800						
TAH255A_CL	テーブル、伸張タイプ (クローム仕上)	2,169,200	2,297,900	2,403,500						
TAH255A_CN	テーブル、伸張タイプ (ブラッククローム仕上)	2,233,000	2,383,700	2,499,200						

TAH255A

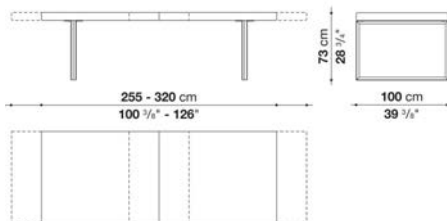

## N.B. / 注意事項

天板：オーク ( グレー0378G、ライト0374C、ブラック0381N、スモーク0370F )、またはサテンよりお選びください。  
脚部：ブロンズニッケル塗装0174B、クロームスチール0110M、または、ブラッククロームスチール0178Cよりお選びください。



## TECHNICAL SPECIFICATIONS / 技術情報 :

天板	木製パーティクルボード突板または、大理石 ( マットポリエステルコーティング )
フレーム	無垢材
サポートフレーム	鋼材
脚部先端	プラスチック素材

Rectangular table cm 230 (Oak Top)

		Oak	Smoked oak						
TBU230	230テーブル	1,188,000	1,212,200						

TBU230

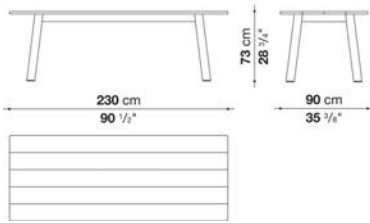

N.B. / 注意事項

天板：オーク（ライト0374C、ブラック0381N、グレー0378G）、またはスモークオーク0370Fよりお選びください。  
 脚部：オーク（ライト0374C、ブラック0381N、グレー0378G）、またはステインドスモーク0394Tよりお選びください。

Rectangular table cm 230 (Marble Top)

		Marquina Black Marble	Carrara white marble						
TBU230M	230テーブル	2,083,400	2,115,300						

TBU230M

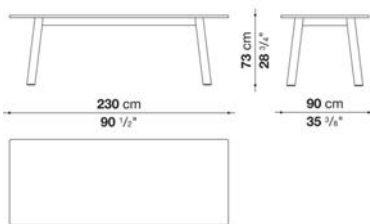

N.B. / 注意事項

天板：マットマルキニアブラックマーブル0955Mまたは、マットカラーラホワイトマーブル0890Mよりお選びください。  
 脚部：オーク（ライト0374C、ブラック0381N、グレー0378G）、またはステインドスモーク0394Tよりお選びください。

Rectangular table cm 280 (Oak Top)

		Oak	Smoked oak						
TBU280	280テーブル	1,285,900	1,314,500						

TBU280

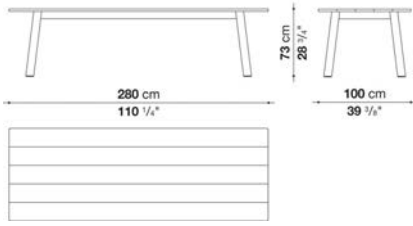

N.B. / 注意事項

天板：オーク（ライト0374C、ブラック0381N、グレー0378G）、またはスモークオーク0370Fよりお選びください。  
 脚部：オーク（ライト0374C、ブラック0381N、グレー0378G）、またはステインドスモーク0394Tよりお選びください。

Rectangular table cm 280 (Marble Top)

		Marquinia Black Marble	Carrara white marble						
TBU280M	280テーブル	2,369,400	2,413,400						

TBU280M

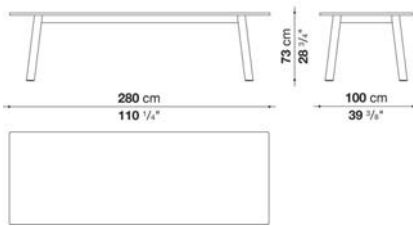

N.B. / 注意事項

天板：マットマルキニアブラックマール0955Mまたは、マットカラーラホワイトマール0890Mよりお選びください。  
 脚部：オーク（ライト0374C、ブラック0381N、グレー0378G）、またはステインドスモーク0394Tよりお選びください。



---

TECHNICAL SPECIFICATIONS / 技術情報 :

天板	MDF芯材または、無垢木材及びMDF合板/パネル ( グレーオーク、ブラッシュドライトオーク、ブラッシュドブラックオーク、スモークドオーク、グロッシー塗装 ) マルキニアブラックマール ( グロッシーポリエステル仕上 ) または、カラーラホワイトマール、ペナティノスタチュアリット ( マットポリエステル仕上 )
サポートフレーム	ブライトクロームまたは、ブロンズニッケル塗装鋼材
脚部先端	プラスチック素材



## Console cm 190 ( EC190\_E )

		Glossy	Oak	Smoked oak	Marquinia Black Marble	Carrara white marble	Sahara noir marble			
EC190_E	コンソール ( ビューター仕上 )	1,095,600	1,050,500	1,071,400	1,254,000	1,304,600	1,976,700			
EC190_CL	コンソール ( クローム仕上 )	1,183,600	1,128,600	1,150,600	1,335,400	1,387,100	2,059,200			
EC190_CN	コンソール ( ブラッククローム仕上 )	1,204,500	1,151,700	1,172,600	1,358,500	1,409,100	2,081,200			

## EC190

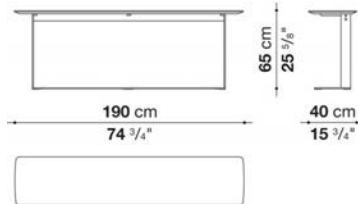

## N.B. / 注意事項

天板：グロッシー18色、オーク(ライト0374C、グレー0378G、ブラック0381N、スモーク0370F)、マルキニアブラックマーブル0185P、マットカラーラホホワイトマーブル0890M、またはサハラノールマーブル0940Sよりお選びください。  
脚部：ビューター塗装0259V、クロームスチール0110M、またはブラッククロームスチール0178Cよりお選びください。

## Console cm 240 ( EC240 )

		Glossy	Oak	Smoked oak	Marquinia Black Marble	Carrara white marble				
EC240_E	コンソール ( ビューター仕上 )	1,265,000	1,192,400	1,216,600	1,485,000	1,541,100				
EC240_CL	コンソール ( クローム仕上 )	1,351,900	1,271,600	1,295,800	1,565,300	1,623,600				
EC240_CN	コンソール ( ブラッククローム仕上 )	1,377,200	1,296,900	1,322,200	1,591,700	1,648,900				

## EC240

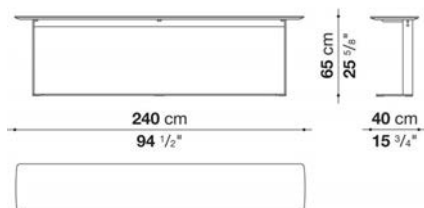

## N.B. / 注意事項

天板：グロッシー18色、オーク(ライト0374C、グレー0378G、ブラック0381N、スモーク0370F)、マルキニアブラックマーブル0185P、または、マットカラーラホホワイトマーブル0890Mよりお選びください。  
脚部：ビューター塗装0259V、クロームスチール0110M、またはブラッククロームスチール0178Cよりお選びください。

## Console cm 240 ( TEL240M )

		Glossy	Oak	Smoked oak	Marquinia Black Marble	Carrara white marble						
TEL240M	コンソール ( ビューター仕上 )	1,467,400	1,392,600	1,425,600	1,752,300	1,817,200						
TEL240ME	コンソール ( 塗装仕上ビューター )	1,482,800	1,409,100	1,441,000	1,769,900	1,834,800						
TEL240MC	コンソール ( クローム仕上 )	1,690,700	1,642,300	1,658,800	1,975,600	2,039,400						
TEL240MCN	コンソール ( ブラッククローム仕上 )	1,723,700	1,674,200	1,690,700	2,008,600	2,073,500						

## TEL240M

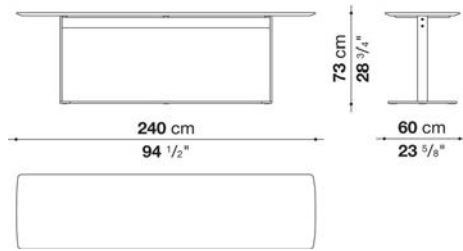

## N.B. / 注意事項

天板：グロッシー18色、オーク(ライト0374C、グレー0378G、ブラック0381N、スモーク0370F)、マルキニアブラックマーブル0185P、または、マットカラーラホホワイトマーブル0890Mよりお選びください。  
脚部：ブロンズニッケル塗装0174B、ビューター塗装0259V、クロームスチール0110M、またはブラッククロームスチール0178Cよりお選びください。

## Table cm 240

		Glossy	Oak	Smoked oak	Marquinia Black Marble	Carrara white marble						
TEL240	テーブル ( 塗装仕上 )	1,865,600	1,591,700	1,810,600	2,191,200	2,431,000						
TEL240E	テーブル ( ビューター仕上 )	1,885,400	1,611,500	1,829,300	2,211,000	2,450,800						
TEL240C	テーブル ( クローム仕上 )	2,139,500	1,940,400	2,075,700	2,448,600	2,688,400						
TEL240CN	テーブル ( ブラッククローム仕上 )	2,179,100	1,978,900	2,113,100	2,487,100	2,726,900						

## TEL240

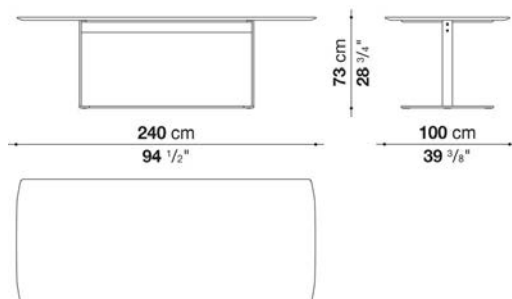

## N.B. / 注意事項

天板：グロッシー18色、オーク(ライト0374C、グレー0378G、ブラック0381N、スモーク0370F)、マルキニアブラックマーブル0185P、または、マットカラーラホホワイトマーブル0890Mよりお選びください。  
脚部：ブロンズニッケル塗装0174B、ビューター塗装0259V、クロームスチール0110M、またはブラッククロームスチール0178Cよりお選びください。

## Table cm 300

		Glossy	Oak	Smoked oak	Marquinia Black Marble	Carrara white marble				
TEL300	テーブル (塗装仕上)	2,139,500	1,841,400	2,075,700	2,664,200	3,221,900				
TEL300E	テーブル (ビューター仕上)	2,160,400	1,863,400	2,096,600	2,685,100	3,242,800				
TEL300C	テーブル (クローム仕上)	2,437,600	2,187,900	2,363,900	2,952,400	3,510,100				
TEL300CN	テーブル (ブラッククローム仕上)	2,481,600	2,231,900	2,409,000	2,996,400	3,554,100				

## TEL300

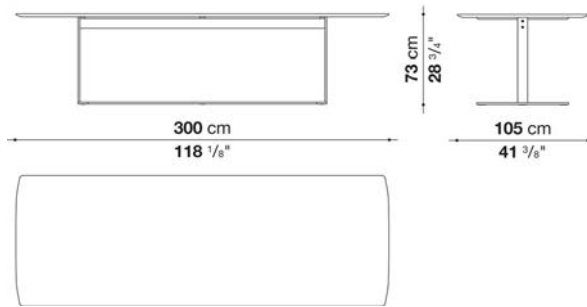

## N.B. / 注意事項

天板：グロッシー18色、オーク(ライト0374C、グレー0378G、ブラック0381N、スモーク0370F)、マルキニアブラックマーブル0185P、または、マットカララホワイトマーブル0890Mよりお選びください。  
脚部：ブロンズニッケル塗装0174B、ビューター塗装0259V、クロームスチール0110M、またはブラッククロームスチール0178Cよりお選びください。



---

TECHNICAL SPECIFICATIONS / 技術情報 :

天板及び脚部

クリスタルプラント® アウトドア仕様 ( ポリエステル・アクリル樹脂に天然ミネラル リン酸アルミニウムを混入したもの )

TLK190N	テーブル	1,758,900																		
---------	------	-----------	--	--	--	--	--	--	--	--	--	--	--	--	--	--	--	--	--	--

TLK190N

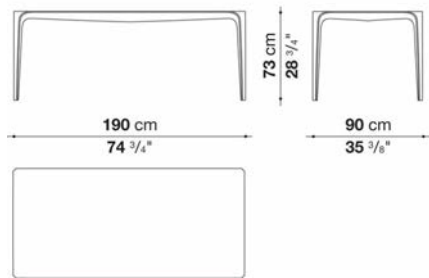

N.B. / 注意事項

※ホワイト色のクリスタルプラント® (アクリル系ポリエステル樹脂) となります。

TLK250N	テーブル	2,352,900																		
---------	------	-----------	--	--	--	--	--	--	--	--	--	--	--	--	--	--	--	--	--	--

TLK250N

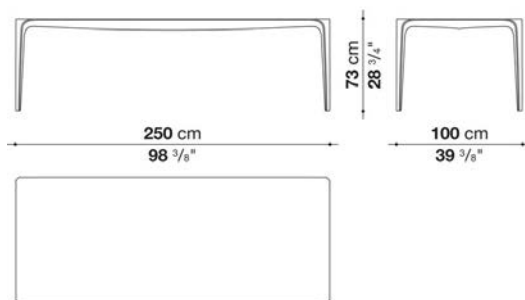

N.B. / 注意事項

※ホワイト色のクリスタルプラント® (アクリル系ポリエステル樹脂) となります。



TECHNICAL SPECIFICATIONS / 技術情報 :

テーブルフレーム	ダイキャストアルミニウムおよびアルミニウム押出材
コンソールフレーム	ダイキャストアルミニウムおよびアルミニウム押出材
天板	MDF突板、ガラス、大理石 ( グロッシェーポリエステル仕上、または、マットポリエステル仕上 )
脚部先端	熱可塑性プラスチック エラストマー

## Square table cm 150

		Oak	Smoked oak	Painted glass	Eucalypt	Marquinia Black Marble	Carrara white marble				
IMT150Q	150テーブル (塗装仕上)	1,358,500	1,446,500	1,402,500	1,813,900	2,224,200	2,289,100				
IMT150Q_E	150テーブル (ビューター仕上)	1,386,000	1,475,100	1,430,000	1,841,400	2,251,700	2,317,700				
IMT150Q_C	150テーブル (ブラッククローム仕上)	1,465,200	1,553,200	1,508,100	1,919,500	2,330,900	2,394,700				

## IMT150Q

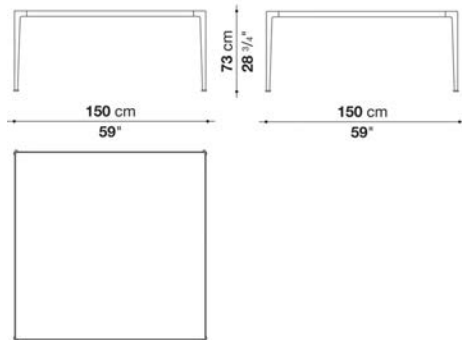

## N.B. / 注意事項

天板：オーク (グレー0378G、ブラック0381N、ライト0374C、スモーク0370F)、ブロンズダークミラーガラス0124R、グロッシューカーリプト0498E、マルキニアブラックマーブル0185P、またはマットカラーラホワイトマーブル0890Mよりお選びください。  
脚部：ホワイト塗装09010、ブラック塗装01510、ビューター塗装0259V、またはブラッククローム塗装アルミニウム0170Mよりお選びください。

## Rectangular table cm 160

		Oak	Smoked oak	Painted glass	Eucalypt	Marquinia Black Marble	Carrara white marble	Sahara noir marble			
IMT160	160テーブル (塗装仕上)	1,046,100	1,097,800	1,072,500	1,465,200	1,549,900	1,609,300	2,186,800			
IMT160_E	160テーブル (ビューター仕上)	1,068,100	1,118,700	1,094,500	1,485,000	1,570,800	1,631,300	2,208,800			
IMT160_C	160テーブル (ブラッククローム仕上)	1,160,500	1,212,200	1,185,800	1,578,500	1,664,300	1,723,700	2,301,200			

## IMT160

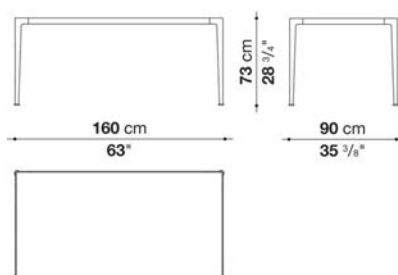

## N.B. / 注意事項

天板：オーク (グレー0378G、ブラック0381N、ライト0374C、スモーク0370F)、ブロンズダークミラーガラス0124R、グロッシューカーリプト0498E、マルキニアブラックマーブル0185P、マットカラーラホワイトマーブル0890M、またはサハラノワールマーブル0940Sよりお選びください。  
脚部：ホワイト塗装09010、ブラック塗装01510、ビューター塗装0259V、またはブラッククローム塗装アルミニウム0170Mよりお選びください。

## Rectangular table cm 220

		Oak	Smoked oak	Painted glass	Eucalypt	Marquinia Black Marble	Carrara white marble			
IMT220	220テーブル (塗装仕上)	1,284,800	1,360,700	1,331,000	1,809,500	2,280,300	2,446,400			
IMT220_E	220テーブル (ビューター仕上)	1,311,200	1,386,000	1,359,600	1,835,900	2,307,800	2,472,800			
IMT220_C	220テーブル (ブラックローム仕上)	1,400,300	1,475,100	1,445,400	1,923,900	2,395,800	2,561,900			

## IMT220

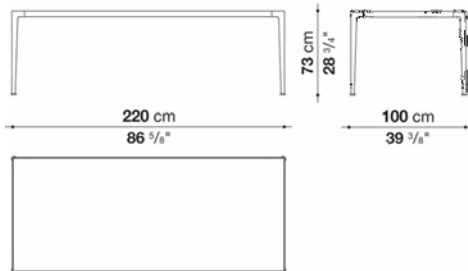

## N.B. / 注意事項

天板：オーク (グレー0378G、ブラック0381N、ライト0374C、スモーク0370F)、ブロンズダークミラーガラス0124R、グロッシューカリプト0498E、マルキニアブラックマーブル0185P、またはマットカラーラホワイトマーブル0890Mよりお選びください。  
脚部：ホワイト塗装09010、ブラック塗装01510、ビューター塗装0259V、またはブラックローム塗装アルミニウム0170Mよりお選びください。

## Rectangular table cm 250

		Oak	Smoked oak	Painted glass	Eucalypt	Marquinia Black Marble	Carrara white marble			
IMT250	250テーブル (塗装仕上)	1,503,700	1,593,900	1,540,000	1,973,400	2,643,300	2,819,300			
IMT250_E	250テーブル (ビューター仕上)	1,534,500	1,624,700	1,569,700	2,003,100	2,673,000	2,849,000			
IMT250_C	250テーブル (ブラックローム仕上)	1,618,100	1,708,300	1,654,400	2,088,900	2,757,700	2,933,700			

## IMT250

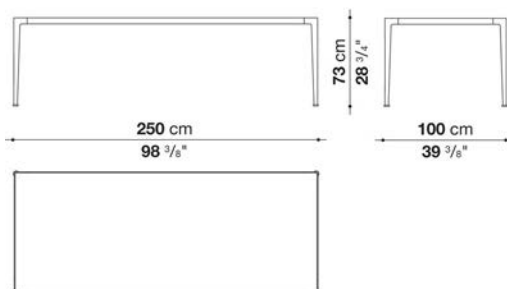

## N.B. / 注意事項

天板：オーク (グレー0378G、ブラック0381N、ライト0374C、スモーク0370F)、ブロンズダークミラーガラス0124R、グロッシューカリプト0498E、マルキニアブラックマーブル0185P、またはマットカラーラホワイトマーブル0890Mよりお選びください。  
脚部：ホワイト塗装09010、ブラック塗装01510、ビューター塗装0259V、またはブラックローム塗装アルミニウム0170Mよりお選びください。



## Rectangular table cm 300

		Oak	Smoked oak	Painted glass	Eucalypt	Marquinia Black Marble	Carrara white marble			
IMT300	300テーブル (塗装仕上)	2,030,600	2,085,600	2,058,100	2,502,500	3,544,200	3,632,200			
IMT300_E	300テーブル (ビューター仕上)	2,055,900	2,112,000	2,083,400	2,527,800	3,569,500	3,657,500			
IMT300_C	300テーブル (ブラッククローム仕上)	2,129,600	2,185,700	2,158,200	2,602,600	3,643,200	3,731,200			

## IMT300

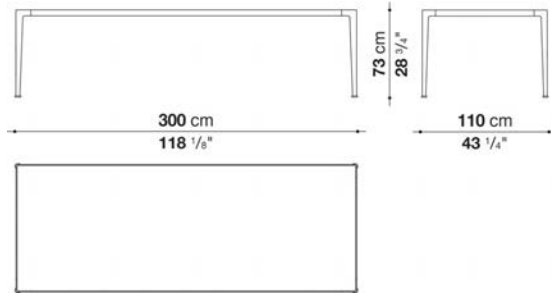

## N.B. / 注意事項

天板：オーク (グレー0378G、ブラック0381N、ライト0374C、スモーク0370F)、ブロンズダークミラーガラス0124R、グロッシューカーリプト0498E、マルキニアブラックマーブル0185P、またはマットカラーラホワイトマーブル0890Mよりお選びください。  
脚部：ホワイト塗装09010、ブラック塗装01510、ビューター塗装0259V、またはブラッククローム塗装アルミニウム0170Mよりお選びください。

## Console cm 120

		Oak	Smoked oak	Painted glass	Eucalypt	Marquinia Black Marble	Carrara white marble	Sahara noir marble		
IMT120_6E	120コンソール (ビューター仕上)	895,400	906,400	902,000	990,000	1,018,600	1,026,300	1,401,400		
IMT120_6C	120コンソール (ブラッククローム仕上)	933,900	944,900	938,300	1,027,400	1,056,000	1,063,700	1,438,800		

## IMT120\_6

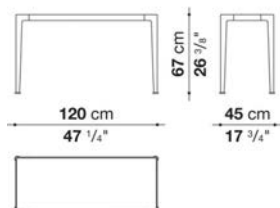

## N.B. / 注意事項

天板：オーク (グレー0378G、ブラック0381N、ライト0374C、スモーク0370F)、ブロンズダークミラーガラス0124R、グロッシューカーリプト0498E、マルキニアブラックマーブル0185P、マットカラーラホワイトマーブル0890M、またはサハラノールマーブル0940Sよりお選びください。  
脚部：ビューター塗装0259V、またはブラッククローム塗装アルミニウム0170Mよりお選びください。

## Console cm 190

		Oak	Smoked oak	Painted glass	Eucalypt	Marquinia Black Marble	Carrara white marble	Sahara noir marble			
IMT190_6E	190コンソール (ビューター仕上)	1,040,600	1,057,100	1,048,300	1,185,800	1,230,900	1,261,700	1,840,300			
IMT190_6C	190コンソール (ブラッククローム仕上)	1,083,500	1,098,900	1,090,100	1,227,600	1,272,700	1,304,600	1,882,100			

## IMT190\_6

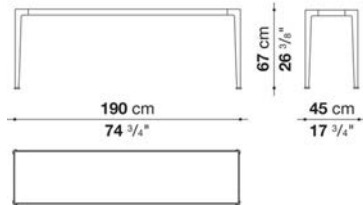

## N.B. / 注意事項

天板：オーク (グレー0378G、ブラック0381N、ライト0374C、スモーク0370F)、ブロンズダークミラーガラス0124R、グロッシューカリプト0498E、マルキニアブラックマーブル0185P、マットカラーラホホワイトマーブル0890M、またはサハラノワールマーブル0940Sよりお選びください。  
脚部：ビューター塗装0259V、またはブラッククローム塗装アルミニウム0170Mよりお選びください。

## Console cm 240

		Oak	Smoked oak	Painted glass	Eucalypt	Marquinia Black Marble	Carrara white marble			
IMT240_6E	240コンソール (ビューター仕上)	1,128,600	1,148,400	1,138,500	1,311,200	1,371,700	1,387,100			
IMT240_6C	240コンソール (ブラッククローム仕上)	1,173,700	1,192,400	1,184,700	1,357,400	1,416,800	1,432,200			

## IMT240\_6

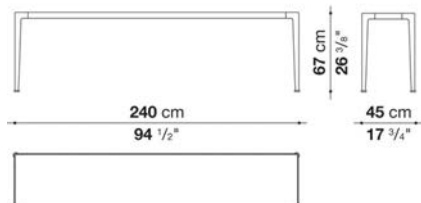

## N.B. / 注意事項

天板：オーク (グレー0378G、ブラック0381N、ライト0374C、スモーク0370F)、ブロンズダークミラーガラス0124R、グロッシューカリプト0498E、マルキニアブラックマーブル0185P、またはマットカラーラホホワイトマーブル0890Mよりお選びください。  
脚部：ビューター塗装0259V、またはブラッククローム塗装アルミニウム0170Mよりお選びください。



## TECHNICAL SPECIFICATIONS / 技術情報 :

天板	木製パーティクルボード突板および無垢木材 : オーク サテン塗装MDFパネル グロッシー塗装 グリーンカテドラルガラス マットカラーラホワイトマーブル(0890M) マットマルキニアブラックマーブル(0955M)
下部フレーム	ブラッククローム処理鋼材
脚部(TO150L-TO200L-TO245L-TO-300L)	グロッシー塗装無垢ビーチウッド
脚部(TO150E-TO200E-TO245E-TO-300E)	無垢木材 : グレーオーク ブラッシュドライトオーク ブラッシュドブラックオーク スモークドステインオーク
脚部先端	フェルト

## Square table cm 150

		Satin	Glossy	Oak	Smoked oak	Marquinia Black Marble	Carrara white marble			
TO150L	150テーブル (グロッシェー)	1,824,900	2,005,300	2,227,500	2,366,100	2,656,500	2,702,700			
TO150E	150テーブル (オーク)	1,718,200	1,897,500	2,119,700	2,260,500	2,549,800	2,596,000			

## TO150

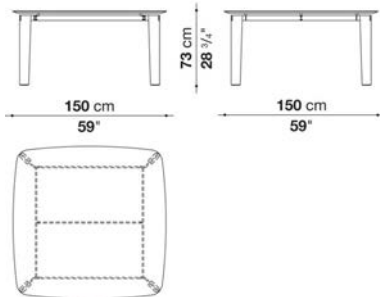

## N.B. / 注意事項

天板：サテン18色、グロッシェー18色、オーク（ライト0374C、ブラック0381N、グレー0378G、スモーク0370F）、マットマルキニアブラックマーブル0955M、または、マットカラーラホワイトマーブル0890Mよりお選びください。  
脚部：オーク（グレー0378G、ライト0374C、ブラック0381N、ステインドスモーク0394T）、またはグロッシェー18色よりお選びください。

※フレーム（天板下）は、ブラッククロームスチール0178Cとなります。

## Rectangular table cm 200

		Satin	Glossy	Oak	Smoked oak	Glass	Marquinia Black Marble	Carrara white marble			
TO200L	200テーブル (グロッシェー)	1,712,700	1,866,700	2,017,400	2,129,600	2,149,400	2,477,200	2,514,600			
TO200E	200テーブル (オーク)	1,606,000	1,760,000	1,910,700	2,022,900	2,043,800	2,371,600	2,409,000			

## TO200

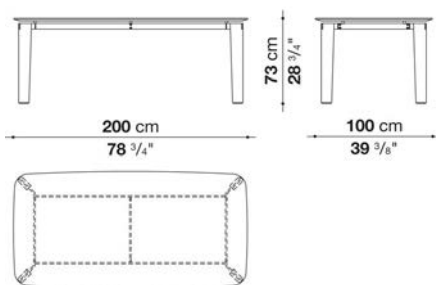

## N.B. / 注意事項

天板：サテン18色、グロッシェー18色、オーク（ライト0374C、ブラック0381N、グレー0378G、スモーク0370F）、グリーンカテドダルガラス0144V、マットマルキニアブラックマーブル0955M、マットカラーラホワイトマーブル0890Mよりお選びください。

脚部：オーク（グレー0378G、ライト0374C、ブラック0381N、ステインドスモーク0394T）、グロッシェー18色、またはエメラルドグリーン4114Lよりお選びください。

※脚部にエメラルドグリーンをお選びいただいた場合の天板は、グリーンカテドダルガラスとなります。

※フレーム（天板下）は、ブラッククロームスチール0178Cとなります。

## Rectangular table cm 245

		Satin	Glossy	Oak	Smoked oak	Glass	Marquinia Black Marble	Carrara white marble			
TO245L	245テーブル ( グロッシェー )	1,859,000	2,044,900	2,206,600	2,337,500	2,303,400	2,765,400	2,817,100			
TO245E	245テーブル ( オーク )	1,752,300	1,938,200	2,098,800	2,230,800	2,196,700	2,658,700	2,709,300			

## TO245

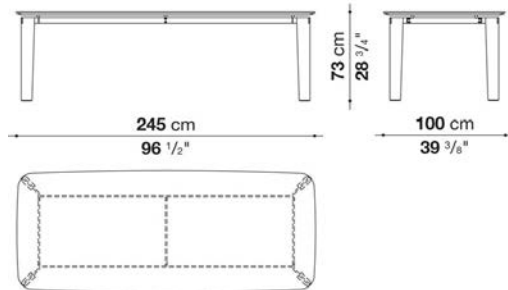

## N.B. / 注意事項

天板：サテン18色、グロッシェー18色、オーク ( ライト0374C、ブラック0381N、グレー0378G、スモーク0370F )、グリーンカテドダルガラス0144V、マットマルキニアブラックマーブル0955M、マットカラーラホワイトマーブル0890Mよりお選びください。

脚部：オーク ( グレー0378G、ライト0374C、ブラック0381N、ステインドスモーク0394T )、グロッシェー18色、またはエメラルドグリーン4114Lよりお選びください。

※脚部にエメラルドグリーンをお選びいただいた場合の天板は、グリーンカテドダルガラスとなります。

※フレーム ( 天板下 ) は、ブラッククロームスチール0178Cとなります。

## Rectangular table cm 300

		Satin	Glossy	Oak	Smoked oak	Marquinia Black Marble	Carrara white marble			
TO300L	300テーブル ( グロッシェー )	2,060,300	2,489,300	2,569,600	2,677,400	3,830,200	3,931,400			
TO300E	300テーブル ( オーク )	1,977,800	2,406,800	2,487,100	2,593,800	3,753,200	3,853,300			

## TO300

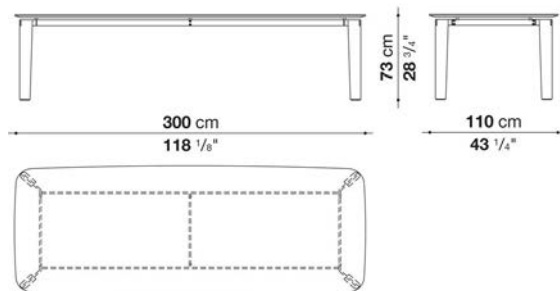

## N.B. / 注意事項

天板：サテン18色、グロッシェー18色、オーク ( ライト0374C、ブラック0381N、グレー0378G、スモーク0370F )、マットマルキニアブラックマーブル0955M、または、マットカラーラホワイトマーブル0890Mよりお選びください。

脚部：オーク ( グレー0378G、ライト0374C、ブラック0381N、ステインドスモーク0394T )、またはグロッシェー18色よりお選びください。

※フレーム ( 天板下 ) は、ブラッククロームスチール0178Cとなります。



TECHNICAL SPECIFICATIONS / 技術情報 :

天板	無垢木材 パーティクルボード突板またはガラス
フレーム	無垢木材
サポートクロスピース	引抜成形アルミニウム
脚部先端	フェルト

Rectangular table cm 230

		Oak	Smoked oak	Canaletto walnut					
PS23	230テーブル	1,471,800	1,535,600	1,535,600					

PS23

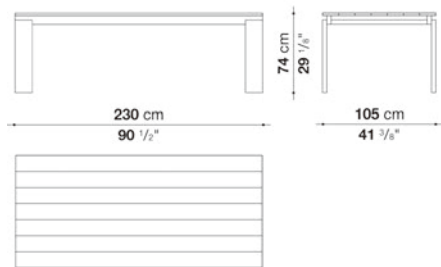

N.B. / 注意事項

天板：オーク（グレー0378G、ライト0374C、ブラック0381N）、スモークオーク0370F、または、カナレットウォールナット0356Nからお選びください。

脚部：オーク（グレー0378G、ライト0374C、ブラック0381N）、ステインドスモークオーク0394T、または、カナレットウォールナット0356Nからお選びください。

クロスピース：ブラック0096N、レッド0076R、または、ブルー0084Bよりお選びください。

※以下の組み合わせを推奨しています。

(A) 天板および脚部：カナレットウォールナット0356N + クロスピース：レッド0076R

(B) 天板および脚部：ライトオーク0374C + クロスピース：ブルー0084B

(C) 天板および脚部：グレーオーク0378G or ブラックオーク0381N or ステインドスモークオーク0394T + クロスピース：ブラック0096N

Rectangular table cm 230 (glass top)

		Oak	Smoked oak	Canaletto walnut					
PS23V	230テーブル (ガラス天板)	1,538,900	1,545,500	1,545,500					

PS23V

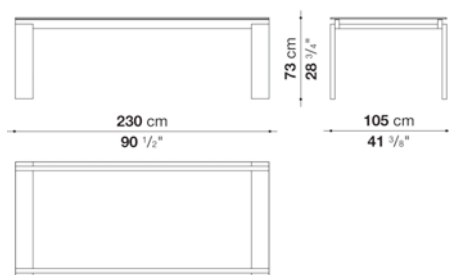

N.B. / 注意事項

天板：ミュージアムガラス0200Tとなります。

脚部：オーク（グレー0378G、ライト0374C、ブラック0381N）、ステインドスモークオーク0394T、または、カナレットウォールナット0356Nからお選びください。

クロスピース：ブラック0096N、レッド0076R、または、ブルー0084Bよりお選びください。

※以下の組み合わせを推奨しています。

(A) 脚部：カナレットウォールナット0356N + クロスピース：レッド0076R

(B) 脚部：ライトオーク0374C + クロスピース：ブルー0084B

(C) 脚部：グレーオーク0378G or ブラックオーク0381N or ステインドスモークオーク0394T + クロスピース：ブラック0096N

Rectangular table cm 280

		Oak	Smoked oak	Canaletto walnut					
PS28	280テーブル	1,644,500	1,736,900	1,736,900					

PS28

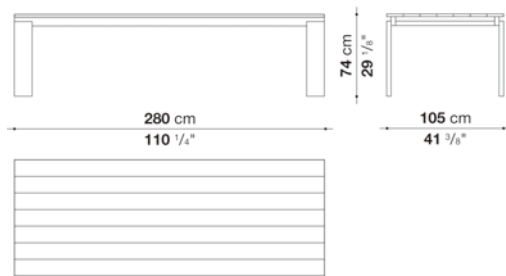

N.B. / 注意事項

天板：オーク（グレー0378G、ライト0374C、ブラック0381N）、スモークオーク0370F、または、カナレットウォールナット0356Nからお選びください。  
 脚部：オーク（グレー0378G、ライト0374C、ブラック0381N）、ステインドスモークオーク0394T、または、カナレットウォールナット0356Nからお選びください。  
 クロスピース：ブラック0096N、レッド0076R、または、ブルー0084Bよりお選びください。

※以下の組み合わせを推奨しています。

- (A) 天板および脚部：カナレットウォールナット0356N + クロスピース：レッド0076R
- (B) 天板および脚部：ライトオーク0374C + クロスピース：ブルー0084B
- (C) 天板および脚部：グレーオーク0378G or ブラックオーク0381N or ステインドスモークオーク0394T + クロスピース：ブラック0096N

Rectangular table cm 280 (glass top)

		Oak	Smoked oak	Canaletto walnut					
PS28V	280テーブル (ガラス天板)	1,723,700	1,744,600	1,744,600					

PS28V

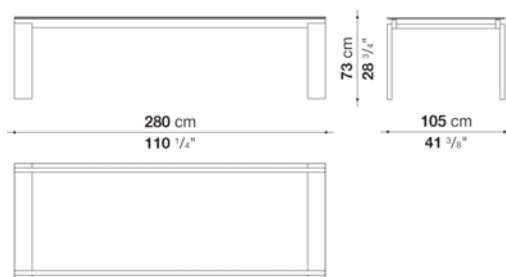

N.B. / 注意事項

天板：ミュージアムガラス0200Tとなります。  
 脚部：オーク（グレー0378G、ライト0374C、ブラック0381N）、ステインドスモークオーク0394T、または、カナレットウォールナット0356Nからお選びください。  
 クロスピース：ブラック0096N、レッド0076R、または、ブルー0084Bよりお選びください。

※以下の組み合わせを推奨しています。

- (A) 脚部：カナレットウォールナット0356N + クロスピース：レッド0076R
- (B) 脚部：ライトオーク0374C + クロスピース：ブルー0084B
- (C) 脚部：グレーオーク0378G or ブラックオーク0381N or ステインドスモークオーク0394T + クロスピース：ブラック0096N





## TECHNICAL SPECIFICATIONS / 技術情報 :

天板	軽量MDFパネル
天板仕上	サテン塗装または、突板 ( グレーオーク ブラッシュドライトオーク ブラッシュドブラックオーク スモークドオーク )
テーブルトップインサート	塗装仕上MDFパネル
サポートフレーム	塗装仕上鋼管
サポートフレーム	チヨークホワイト塗装または、スレートブラック塗装
及びインサートテーブルトップ仕上	

Table cm 234

		Satin	Oak	Smoked oak						
TS234	テーブル	1,642,300	2,015,200	2,198,900						

## TS234

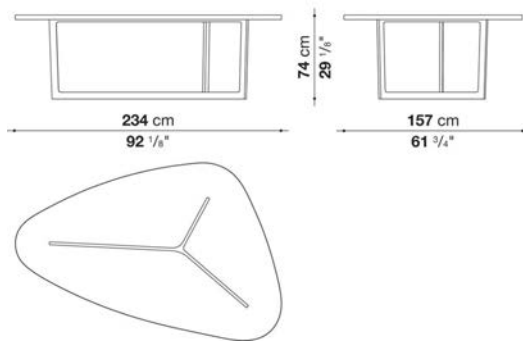

## N.B. / 注意事項

天板：サテン18色、または、オーク（グレー0378G、ライト0374C、ブラック0381N、スモーク0370F）よりお選びください。  
脚部：チヨークホワイト塗装02121、スレートブラック塗装01515よりお選びください。



## TECHNICAL SPECIFICATIONS / 技術情報 :

天板 (T160-T240R)	MDFパネル
脚部 (T160-T240R)	高密度ポリウレタン樹脂 (Baydur®)
カウンターウェイト (T160-T240R)	鋳鉄
天板 (T160L-T240RL-T313RL)	パーティクルボード突板、無垢木材
脚部 (T160L-T240RL-T313RL)	無垢木材
カウンターウェイト (T160L-T240RL-T313RL)	スチール
天板及び脚部 ( T160M )	大理石 ( マットポリエステル仕上、または、グロッシェーポリエステル仕上 )
接合プレート ( T160M )	ステンレススチール
脚部先端 ( アジャスター )	プラスチック素材
脚部先端 ( T160M )	フェルト

Round table cm Ø 162 (Satin, Cement grout, Glossy)

		Satin	Glossy	Cement grout						
T160	162 ラウンドテーブル	1,479,500	2,053,700	1,644,500						

T160

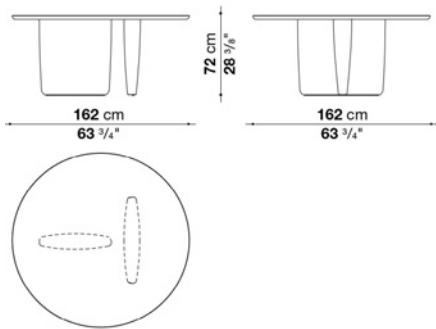

N.B. / 注意事項

天板と脚部：サテン18色、グロツシー18色、グロツシーキャンディレッド2002L、またはセメントグラウト塗装0177Bよりお選びください。

Round table cm Ø 162 (Wood)

		Elm								
T160L	162 ラウンドテーブル (ウッド)	3,483,700								

T160L

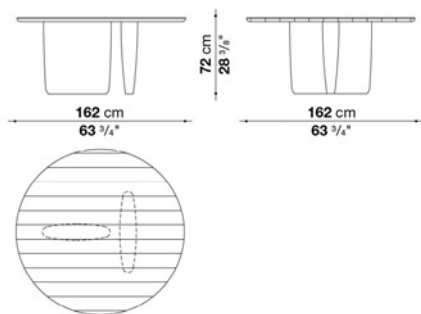

N.B. / 注意事項

天板と脚部：ナチュラルエルム0438Sとなります。

Round table cm Ø 162 (Marble)

		Marquinia Black Marble	Carrara white marble						
T160M	162 ラウンドテーブル(マール)	9,388,500	8,890,200						

T160M

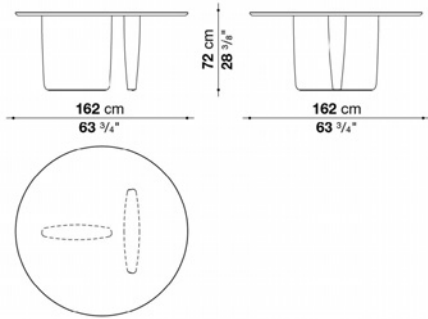

N.B. / 注意事項

天板と脚部：マットカラーラホワイトマール0890M、マルキーナブラックマール0185Pよりお選びください。

Rectangular table cm 240 (Satin, Cement grout, Glossy)

		Satin	Glossy	Cement grout					
T240R	240 長方形テーブル	1,722,600	2,391,400	1,914,000					

T240R

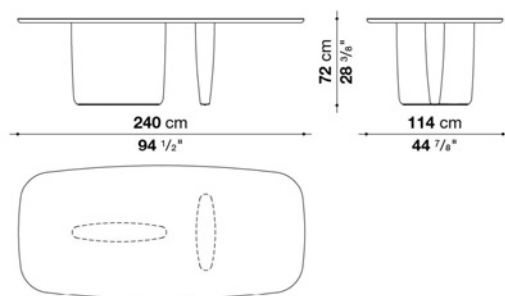

N.B. / 注意事項

天板と脚部：サテン18色、グロッキー18色、グロッキーキャンディレッド2002L、またはセメントグラウト塗装0177Bよりお選びください。

※ 材料の特性上、天板の長手方向に約1%の反りが生じることがあります。

## Rectangular table cm 240 (Wood)

Elm

T240RL	240 長方形テーブル(ウッド)	3,957,800							
--------	------------------	-----------	--	--	--	--	--	--	--

## T240RL

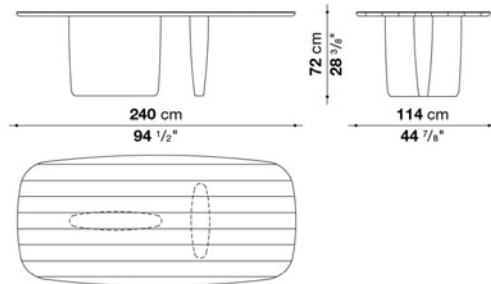

N.B. / 注意事項

天板と脚部：ナチュラルエルム0438Sとなります。

※ 材料の特性上、天板の長手方向に約1%の反りが生じることがあります。

## Rectangular table cm 313 (Wood)

Elm

T313RL	313 長方形テーブル(ウッド)	5,273,400							
--------	------------------	-----------	--	--	--	--	--	--	--

## T313RL

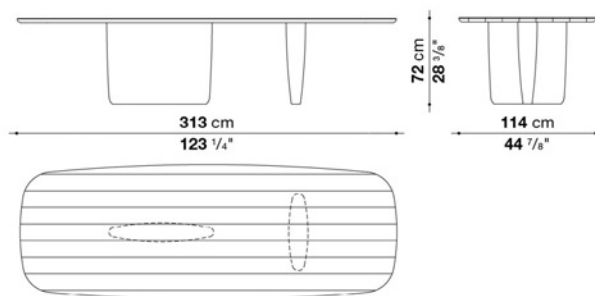

N.B. / 注意事項

天板と脚部：ナチュラルエルム0438Sとなります。

※ 材料の特性上、天板の長手方向に約1%の反りが生じることがあります。

## Rectangular table cm 313 (Satin, Glossy)

		Satin	Glossy						
T313R	313 長方形テーブル	3,377,000	3,955,600						

## T313R

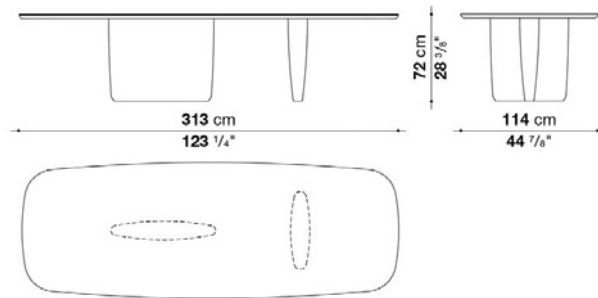

N.B. / 注意事項

天板と脚部：サテン18色、グロツシー18色、グロツシーキャンディレッド2002Lよりお選びください。

※ 材料の特性上、天板の長手方向に約1%の反りが生じることがあります。



---

TECHNICAL SPECIFICATIONS / 技術情報 :

天板及び脚部 ( T160M_SE )	大理石 ( マットポリエステル仕上 )
接合プレート ( T160M_SE )	ステンレススチール
脚部先端 ( T160M_SE )	フェルト



Round table cm Ø 162 (Striped marble)

		Striped marble							
T160M_SE	162 ラウンドテーブル(ストライプ大理石)	13,123,000							

T160M\_SE

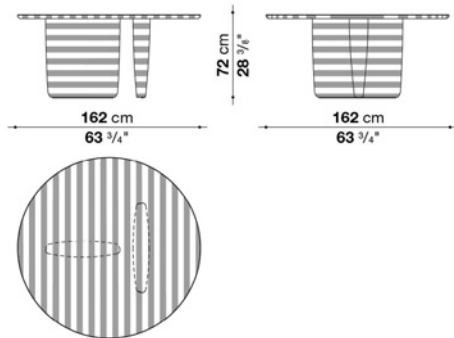

N.B. / 注意事項

天板と脚部：マット仕上大理石(カラーラホホワイトとグリーンアルビのストライプ 0973A)となります。

\* 500台限定販売となり、シリアルナンバーが刻印されます。



---

TECHNICAL SPECIFICATIONS / 技術情報 :

フレーム	スチール
天板	ガラス
トップ端部	プラスチック素材
フレーム端部	プラスチック素材、フェルト

## Square small table cm 120

		Smoky Glass	Museum Glass						
TA120	120ローテーブル	422,400	422,400						

## TA120

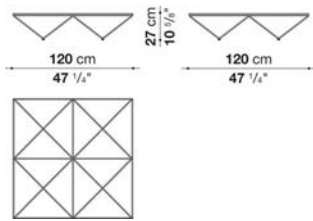

N.B. / 注意事項

天板：スモーキーガラス0129F、またはミュージアムガラス0200Tよりお選びください。  
 ※フレームは、グロッシーブラック塗装0125Nとなります。

## Rectangular small table cm 180

		Smoky Glass	Museum Glass						
TA180	180ローテーブル	632,500	632,500						

## TA180

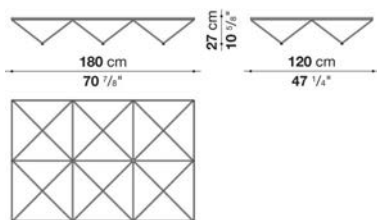

N.B. / 注意事項

天板：スモーキーガラス0129F、またはミュージアムガラス0200Tよりお選びください。  
 ※フレームは、グロッシーブラック塗装0125Nとなります。



TECHNICAL SPECIFICATIONS / 技術情報 :

天板及び仕切板	サテンまたは、グロッシー塗装MDFパネル
サポートフレーム	ブロンズニッケル塗装、ブライتكロームまたは、ブラッククロームメッキ鋼材
脚部先端	プラスチック素材
フレーム(AR53P)	密度の異なる成形ポリウレタン、ポリエステルファイバーカバー
ボトムベース(AR53P)	プラスチック素材
表面張地 (AR53P)	ファブリックまたは天然皮革

Small table cm 108

		Satin	Glossy						
AR108T	スモールテーブル (塗装仕上)	624,800	1,112,100						
AR108T_CN	スモールテーブル (ブラッククローム仕上)	643,500	1,133,000						
AR108T_CL	スモールテーブル (クロームスチール仕上)	699,600	1,186,900						

AR108T

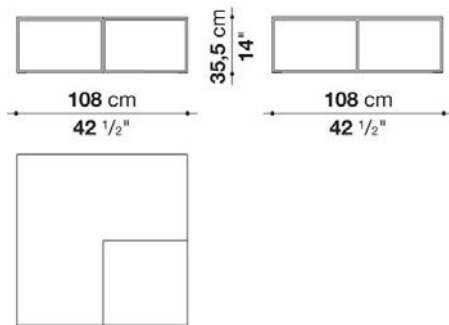

AR108T  
AR53P

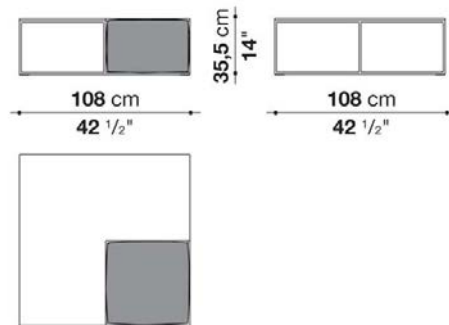

N.B. / 注意事項

天板と仕切板：サテン18色、またはグロッシー18色よりお選びください。

脚部：ブロンズ塗装0174B、ブラッククローム塗装アルミニウム0170M、またはクロームスチール0110Mよりお選びください。

Ottoman cm 53

		B (ファブリック)	A (ファブリック)	E (ファブリック)	S (ファブリック)	L (ファブリック)	BETA (レザー)	ALFA GAMMA (レザー)	K (レザー)		
AR53P	オットマン	234,300	243,100	251,900	264,000	283,800	327,800	358,600	414,700		
追加カバー											
AR53PRK	オットマン	60,500	68,200	77,000	88,000	105,600	146,300	174,900	226,600		

AR53P

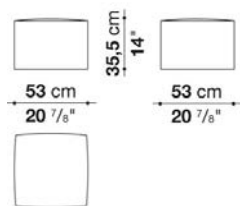

N.B. / 注意事項

パイピング (ファブリック) : エコレザー (ロープ1130203、ダークグレー1130255、ダブグレー1130280、ブラウン1130300、ダークブラウン1130350) よりお選びください。

パイピング (レザー) : お選びいただいたレザーの同革、同色となります。

※レザーKランクは、KANU,KASIA,KOTOよりお選びください。



## TECHNICAL SPECIFICATIONS / 技術情報 :

フレーム(TA1)	クリスタルプラント®アウトドア仕様 ( ポリエステルアクリル樹脂に天然ミネラル リン酸アルミニウムを混入したもの )
脚部先端(TA1)	熱可塑性プラスチック
フレーム(AW58T)	硬質ポリウレタン
内部ピン(AW58T)	スチール
脚部先端(AW58T)	フェルト





TECHNICAL SPECIFICATIONS / 技術情報 :

天板	大理石(マットポリエステル仕上)
フレーム	ポリエチレン筒型構造にサテンまたは、グロッシェー塗装
補強ブレース	スチール
基盤フレーム	ラミネートMDFパネル



Oval small table cm 54

		Marquinia Black Marble	Carrara white marble						
TB54	オーバースモールテーブル (サテン 仕上)	399,300	412,500						
TB54L	オーバースモールテーブル (グロッ シー仕上)	414,700	427,900						

TB54

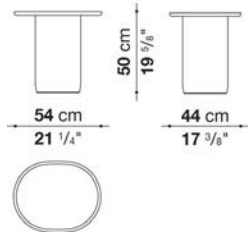

N.B. / 注意事項

脚部：サテン18色、グロッシー18色、グロッシーキャンドイレッド2002Lよりお選びください。  
天板：マットマルキニアブラックマール0955M、またはマットカラーラホワイトマール0890Mよりお選びください。

Oval small table cm 66

		Marquinia Black Marble	Carrara white marble						
TB66	オーバースモールテーブル (サテン 仕上)	506,000	526,900						
TB66L	オーバースモールテーブル (グロッ シー仕上)	521,400	542,300						

TB66

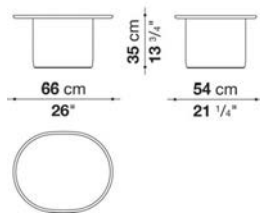

N.B. / 注意事項

脚部：サテン18色、グロッシー18色、グロッシーキャンドイレッド2002Lよりお選びください。  
天板：マットマルキニアブラックマール0955M、またはマットカラーラホワイトマール0890Mよりお選びください。

Round small table cm Ø 80

		Marquinia Black Marble	Carrara white marble							
<b>TB80R</b>	ラウンドスモールテーブル (サテン 仕上)	<b>765,600</b>	<b>838,200</b>							
<b>TB80RL</b>	ラウンドスモールテーブル (グロッ シー仕上)	<b>781,000</b>	<b>853,600</b>							

**TB80R**

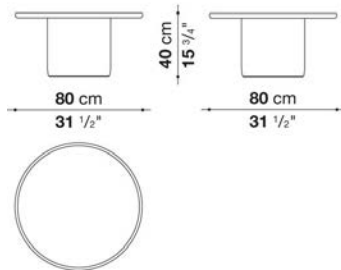

N.B. / 注意事項

脚部：サテン18色、グロツシー18色、グロツシーキャンディレッド2002Lよりお選びください。

天板：マットマルキニアブラックマール0955M、またはマットカラーラホワイトマール0890Mよりお選びください。



---

TECHNICAL SPECIFICATIONS / 技術情報 :

フレーム	硬質ポリウレタン
表面材	木質ファイバー
基盤	フェルト

Round service element cm Ø 40

		Glossy							
TCL40	40サービスエレメント	294,800							

TCL40

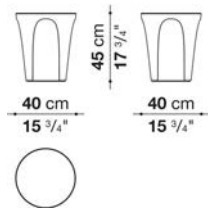

N.B. / 注意事項

グロツシー-18色、グロツシーキャンディレット2002Lよりお選びください。

Round service element cm Ø 45

		Glossy							
TCL45	45サービスエレメント	342,100							

TCL45

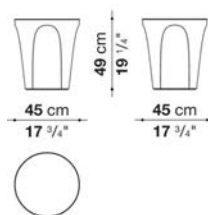

N.B. / 注意事項

グロツシー-18色、グロツシーキャンディレット2002Lよりお選びください。



---

**TECHNICAL SPECIFICATIONS / 技術情報 :**

サポートフレーム

ブライトクローム塗装、ビューター塗装または、ブライトソリッドプラス

天板

MDF突板 : グレーオーク、ブラッシュドライトオーク、ブラッシュドブラックオーク、スモークオーク  
グロッシューカリプト、ブロンズ塗装ガラス、大理石

## Round small table cm Ø 60

		Oak	Smoked oak	Glass	Eucalypt					
TCZ60	60スモールテーブル (ブライトプラス)	765,600	790,900	712,800	844,800					
TCZ60_V	60スモールテーブル (塗装仕上)	514,800	539,000	462,000	591,800					

TCZ60

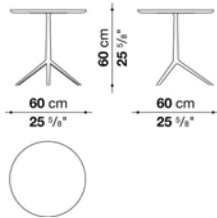

## N.B. / 注意事項

天板：オーク(グレー0378G、ライト0374C、ブラック0381N)、スモークオーク0370F、ブロンズ塗装ガラス0138R、またはグロッシューカーリプト0498Eよりお選びください。

脚部：ブライトプラス0898L、ビューター塗装0259V、または、ブラッククローム塗装アルミニウム0170Mよりお選びください。

## Round small table cm Ø 60 (Marble)

		Marquinia Black Marble	Carrara white marble							
TCZ60M	60スモールテーブル (ブライトプラス)	947,100	964,700							
TCZ60M_V	60スモールテーブル (塗装仕上)	682,000	699,600							

TCZ60M

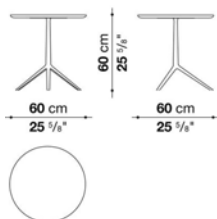

## N.B. / 注意事項

天板：マットマルキニアブラックマーブル0955M、または、マツカラーラホワイトマーブル0890Mよりお選びください。

脚部：ブライトプラス0898L、ビューター塗装0259V、または、ブラッククローム塗装アルミニウム0170Mよりお選びください。

Oval small table cm 68

		Oak	Smoked oak	Glass	Eucalypt					
TCZ68	68オーバルスモールテーブル (ブライトプラス)	804,100	830,500	748,000	885,500					
TCZ68_V	68オーバルスモールテーブル (塗装仕上)	541,200	566,500	485,100	621,500					

TCZ68

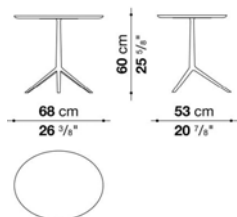

N.B. / 注意事項

天板：オーク(グレー0378G、ライト0374C、ブラック0381N)、スモークオーク0370F、ブロンズ塗装ガラス0138R、またはグロッシューカリプト0498Eよりお選びください。  
 脚部：ブライトプラス0898L、ビューター塗装0259V、または、ブラッククローム塗装アルミニウム0170Mよりお選びください。

Oval small table cm 68 (Marble)

		Marquinia Black Marble	Carrara white marble							
TCZ68M	68オーバルスモールテーブル (ブライトプラス)	994,400	1,013,100							
TCZ68M_V	68オーバルスモールテーブル (塗装仕上)	717,200	734,800							

TCZ68M

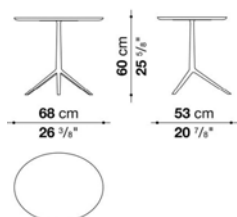

N.B. / 注意事項

天板：マットマルキニアブラックマール0955M、または、マットカラーラホワイトマール0890Mよりお選びください。  
 脚部：ブライトプラス0898L、ビューター塗装0259V、または、ブラッククローム塗装アルミニウム0170Mよりお選びください。



## TECHNICAL SPECIFICATIONS / 技術情報 :

天板 (TDS_190M-TDS_190MC)	スタチュアリエトホワイトマーブル、マットマルキニアブラックマーブル、サハラノワールマーブル
サポートフレーム	ブラッククローム塗装ダイキャストアルミニウム、アルミニウム色塗装鋼管
脚部	マット仕上ダイキャストアルミニウム
脚部先端	プラスチック素材



Small table cm 190

		Marquinia Black Marble	Carrara white marble	Sahara noir marble						
TDS_190M	190ローテーブル (ブライトブラッシュ仕上)	1,322,200	1,037,300	2,275,900						
TDS_190MC	190ローテーブル (ブラッククローム仕上)	1,560,900	1,277,100	2,514,600						

TDS\_190M

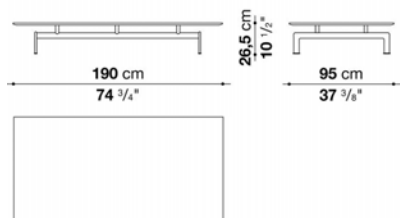

N.B. / 注意事項

天板：スタチュアリット ナチュラル カラーラホワイトマーブル0900M、マット マルキニアブラックマーブル0955M、または  
グロッシェー サハラノワールマーブル0940Sよりお選びください。  
サポートフレーム：ブライトブラッシュアルミ0189A、または、ブラッククローム塗装アルミニウム0170Mよりお選びください。



---

TECHNICAL SPECIFICATIONS / 技術情報 :

天板	木質板積層パネル、無垢材
脚部	成形鋼材
脚部先端	プラスチック素材

## Rectangular small table cm 198 -1

		Oak	Smoked oak	Canaletto walnut						
TDA198_1	198_1ローテーブル	688,600	745,800	745,800						

## TDA198\_1

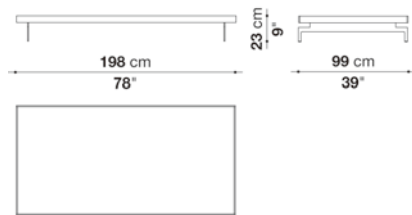

## N.B. / 注意事項

天板：オーク（グレー0378G、ライト0374C、ブラック0381N）、スモークオーク0370F、または、カナレットウォールナット0356Nからお選びください。

脚部：ブラッククロームスチール0178C、または、サテンクロームスチール0782Sからお選びください。

## Rectangular small table cm 198 -2

		Oak	Smoked oak	Canaletto walnut						
TDA198_2	198_2ローテーブル	1,359,600	1,468,500	1,468,500						

## TDA198\_2

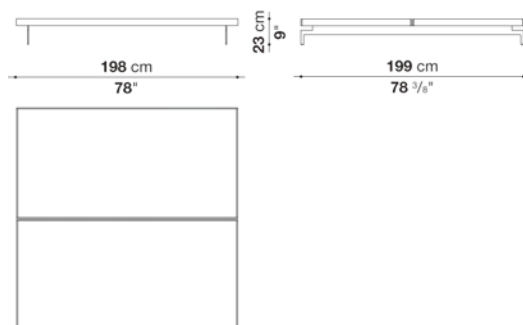

## N.B. / 注意事項

天板：オーク（グレー0378G、ライト0374C、ブラック0381N）、スモークオーク0370F、または、カナレットウォールナット0356Nからお選びください。

脚部：ブラッククロームスチール0178C、または、サテンクロームスチール0782Sからお選びください。



## TECHNICAL SPECIFICATIONS / 技術情報 :

天板

サテン塗装または、MDF突板 ( グレーオーク、ブラッシュドライトオーク、ブラッシュドブラックオーク、スモークオーク )

ブロンズダークミラーガラス、マルキニアブラックマーブル ( グロッシェー仕上 )、マットカラーラホワイトマーブル、サハラノワール

サポートフレーム

クロームスチール、ブラッククロームスチール、ブロンズニッケル塗装、ブラック塗装スチール、ピューター塗装

## Small table cm φ60

		Satin	Oak	Smoked oak	Painted glass	Marquinia Black Marble	Carrara white marble	Sahara noir marble			
TER60B	60スモールテーブル (塗装仕上)	295,900	311,300	336,600	359,700	460,900	482,900	684,200			
TER60B_E	60スモールテーブル (ビューター仕上)	313,500	330,000	353,100	379,500	474,100	498,300	697,400			
TER60B_C	60スモールテーブル (クローム仕上)	424,600	440,000	463,100	489,500	583,000	610,500	810,700			
TER60B_CN	60スモールテーブル (ブラッククローム仕上)	441,100	456,500	480,700	507,100	597,300	627,000	827,200			

## TER60B

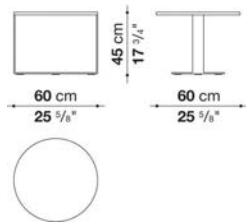

## N.B. / 注意事項

天板：サテン18色、オーク(ライト0374C、ブラック0381N、グレー0378G、スモーク0370F)、ブロンズダークミラーガラス0124R、マルキニアブラックマーブル0185P、マットカラーラホホワイトマーブル0890M、または、サハラノワールマーブル0940Sよりお選びください。  
脚部：ブラック塗装スチール0150L、ブロンズニッケル塗装0174B、ビューター塗装0259V、クロームスチール0110M、またはブラッククロームスチール0178Cよりお選びください。

## Small table cm φ60\_2

		Satin	Oak	Smoked oak	Painted glass	Marquinia Black Marble	Carrara white marble	Sahara noir marble			
TER60B_2	60スモールテーブル (塗装仕上)	459,800	490,600	545,600	583,000	707,300	745,800	1,101,100			
TER60B_2E	60スモールテーブル (ビューター仕上)	480,700	511,500	564,300	602,800	722,700	761,200	1,116,500			
TER60B_2C	60スモールテーブル (クローム仕上)	588,500	619,300	673,200	711,700	828,300	871,200	1,223,200			
TER60B_2CN	60スモールテーブル (ブラッククローム仕上)	602,800	632,500	686,400	723,800	842,600	885,500	1,236,400			

## TER60B\_2

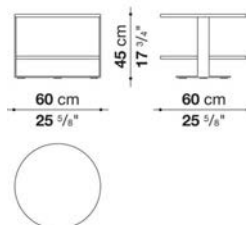

## N.B. / 注意事項

天板：サテン18色、オーク(ライト0374C、ブラック0381N、グレー0378G、スモーク0370F)、ブロンズダークミラーガラス0124R、マルキニアブラックマーブル0185P、マットカラーラホホワイトマーブル0890M、または、サハラノワールマーブル0940Sよりお選びください。  
脚部：ブラック塗装スチール0150L、ブロンズニッケル塗装0174B、ビューター塗装0259V、クロームスチール0110M、またはブラッククロームスチール0178Cよりお選びください。

Small table cm φ60 (h.65cm)

		Satin	Oak	Smoked oak	Painted glass	Marquinia Black Marble	Carrara white marble	Sahara noir marble			
TER60A_2	60スモールテーブル (塗装仕上)	476,300	507,100	563,200	602,800	723,800	761,200	1,116,500			
TER60A_2E	60スモールテーブル (ビューター仕上)	490,600	523,600	579,700	618,200	737,000	775,500	1,130,800			
TER60A_2C	60スモールテーブル (クローム仕上)	618,200	650,100	706,200	745,800	861,300	905,300	1,254,000			
TER60A_2CN	60スモールテーブル (ブラッククローム仕上)	635,800	666,600	722,700	761,200	871,200	918,500	1,266,100			

## TER60A\_2

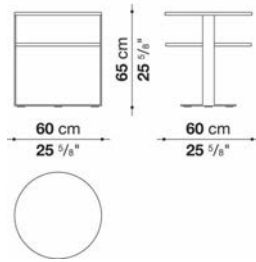

## N.B. / 注意事項

天板：サテン18色、オーク(ライト0374C、ブラック0381N、グレー0378G、スモーク0370F)、ブロンズダークミラーガラス0124R、マルキニアブラックマーブル0185P、マットカララホワイトマーブル0890M、または、サハラ・ノワールマーブル0940Sよりお選びください。  
脚部：ブラック塗装スチール0150L、ブロンズニッケル塗装0174B、ビューター塗装0259V、クロームスチール0110M、またはブラッククロームスチール0178Cよりお選びください。



TECHNICAL SPECIFICATIONS / 技術情報 :

サポートフレーム

ブライトクローム、チョークホワイト塗装または、ブラック塗装鋼板及び成形鋼材

トレイ

チョークホワイト塗装、ブラック塗装または、ブラッシュド銅仕上げ鋼板

脚部先端

熱可塑性プラスチック

Small table cm Ø 42

		White - Black	Copper finish						
TFF42_S	スモールテーブル (塗装仕上)	154,000	239,800						
TFF42	スモールテーブル (クローム仕上)	169,400	262,900						

TFF42

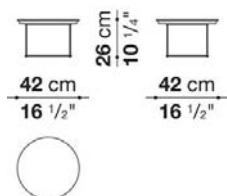

N.B. / 注意事項

天板：チョークホワイト塗装0151L、ブラック塗装0150L、カッパー塗装0171Rよりお選びください。  
脚部：チョークホワイト塗装0151L、ブラック塗装0150L、クロームスチール0110Mよりお選びください。

Small table cm Ø 62 (H.32cm)

		White - Black	Copper finish						
TFF62_S	スモールテーブル (塗装仕上)	190,300	310,200						
TFF62	スモールテーブル (クローム仕上)	209,000	342,100						

TFF62

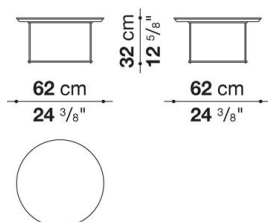

N.B. / 注意事項

天板：チョークホワイト塗装0151L、ブラック塗装0150L、カッパー塗装0171Rよりお選びください。  
脚部：チョークホワイト塗装0151L、ブラック塗装0150L、クロームスチール0110Mよりお選びください。



Small table cm Ø 62 (H.50cm)

		White - Black	Copper finish						
TFF62A	スモールテーブル (クローム仕上)	227,700	372,900						

TFF62A

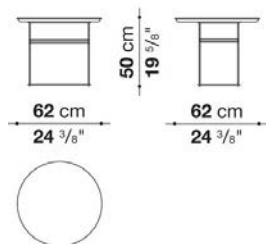

N.B. / 注意事項

天板：チョークホワイト塗装0151L、ブラック塗装0150L、銅塗装0171Rよりお選びください。  
脚部：クロームスチール0110Mとなります。

Small table cm Ø 92

		White - Black	Copper finish						
TFF92_S	スモールテーブル (塗装仕上)	276,100	528,000						
TFF92	スモールテーブル (クローム仕上)	302,500	580,800						

TFF92

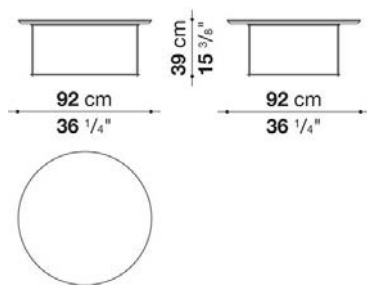

N.B. / 注意事項

天板：チョークホワイト塗装0151L、ブラック塗装0150L、銅塗装0171Rよりお選びください。  
脚部：チョークホワイト塗装0151L、ブラック塗装0150L、クロームスチール0110Mよりお選びください。

Tray cm Ø 42

		White - Black	Copper finish						
VFF42	トレイ	59,400	126,500						

VFF42

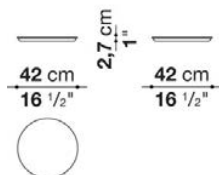

N.B. / 注意事項

トレイ : チョークホワイト塗装0151L、ブラック塗装0150L、銅色塗装0171Rよりお選びください。

Tray cm Ø 62

		White - Black	Copper finish						
VFF62	トレイ	81,400	192,500						

VFF62

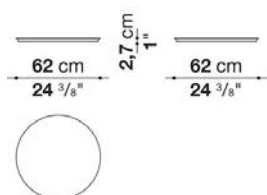

N.B. / 注意事項

トレイ : チョークホワイト塗装0151L、ブラック塗装0150L、銅色塗装0171Rよりお選びください。

Tray cm Ø 92

		White - Black	Copper finish						
VFF92	トレイ	145,200	394,900						

VFF92

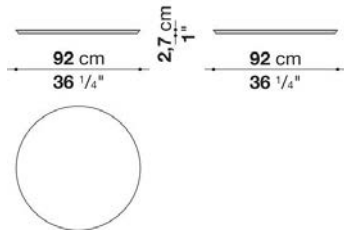

N.B. / 注意事項

トレイ : チョークホワイト塗装0151L、ブラック塗装0150L、銅色塗装0171Rよりお選びください。



TECHNICAL SPECIFICATIONS / 技術情報 :

内部構造	オレンジ色熱可塑性プラスチック
内部構造充填材	ポリウレタン断片及びPET、合成繊維ファイバーカーバー
トレイ	チョークホワイト塗装、ブラック塗装または、ブラッシュド銅仕上げ鋼板
表面張地	ファブリックまたは天然皮革

Service element Fat-Fat cm 66

		B (ファブリック)	A (ファブリック)	E (ファブリック)	S (ファブリック)	L (ファブリック)	M (ファブリック)	BETA (レザー)	ALFA GAMMA (レザー)	K (レザー)
FF66	サービスエレメント ファットファット (塗装トレイ)	320,100	346,500	356,400	370,700	458,700	458,700	458,700	470,800	520,300
FF66A	サービスエレメント ファットファット (カバートレイ)	393,800	422,400	431,200	445,500	531,300	531,300	531,300	545,600	594,000
追加カバー										
FF66_RK	サービスエレメント ファットファット	96,800	121,000	127,600	138,600	220,000	220,000	220,000	228,800	251,900

FF66

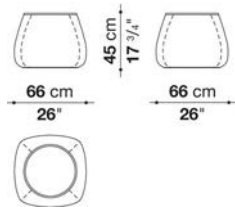

N.B. / 注意事項

トレイ : チョークホワイト塗装0151L、ブラック塗装0150L、またはカッパー塗装0171Rよりお選びください。  
\* 内側はオレンジ色樹脂となります。

Service element Fat-Fat cm 86

		B (ファブリック)	A (ファブリック)	E (ファブリック)	S (ファブリック)	L (ファブリック)	M (ファブリック)	BETA (レザー)	ALFA GAMMA (レザー)	K (レザー)
FF86	サービスエレメント ファットファット (塗装トレイ)	407,000	427,900	445,500	463,100	632,500	632,500	632,500	643,500	709,500
FF86A	サービスエレメント ファットファット (カバートレイ)	519,200	539,000	558,800	575,300	744,700	744,700	744,700	755,700	821,700
追加カバー										
FF86_RK	サービスエレメント ファットファット	106,700	126,500	140,800	154,000	304,700	304,700	304,700	314,600	346,500

FF86

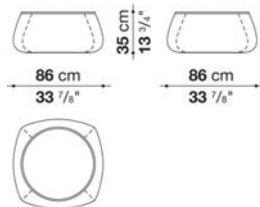

N.B. / 注意事項

トレイ : チョークホワイト塗装0151L、ブラック塗装0150L、またはカッパー塗装0171Rよりお選びください。  
\* 内側はオレンジ色樹脂となります。

Service element Lady-Fat cm 116

		B (ファブリック)	A (ファブリック)	E (ファブリック)	S (ファブリック)	L (ファブリック)	M (ファブリック)	BETA (レザー)	ALFA GAMMA (レザー)	K (レザー)
LF116	サービスエレメント、レディーファット (塗装トレイ)	573,100	610,500	632,500	655,600	768,900	768,900	768,900	789,800	869,000
LF116A	サービスエレメント、レディーファット (カッパートレイ)	807,400	844,800	866,800	891,000	1,004,300	1,004,300	1,004,300	1,025,200	1,103,300
追加カバー										
LF116_RK	サービスエレメント、レディーファット	118,800	152,900	173,800	191,400	272,800	272,800	272,800	311,300	341,000

LF116

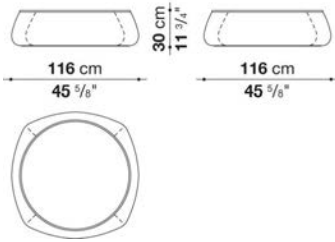

N.B. / 注意事項

トレイ : チョークホワイト塗装0151L、ブラック塗装0150L、またはカッパー塗装0171Rよりお選びください。  
\* 内側はオレンジ色樹脂となります。



---

TECHNICAL SPECIFICATIONS / 技術情報 :

天板	ガラス、またはストーンウェア
トレイ	アルミニウム薄板、または木材
フレーム	成形鋼材
脚部先端	プラスチック素材

## Rectangular small table cm 120

		Museum Glass	Stoneware						
FR120	120 スモールテーブル	372,900	522,500						

## FR120

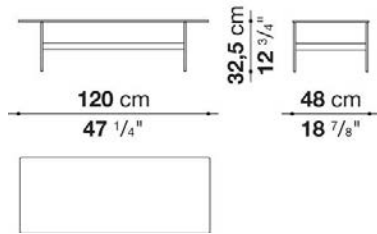

## N.B. / 注意事項

天板：ミュージアムガラス0200T、またはストーンウェア(ホワイトカラカタ0301B、ストーングレー0350A)よりお選びください。  
脚部：ピューター塗装0259Vとなります。

## Small table with shaped top cm 140

		Museum Glass	Stoneware						
FR140_1	140 スモールテーブル	412,500	628,100						

## FR140\_1

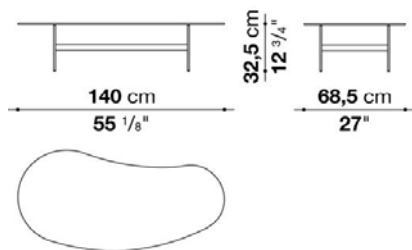

## N.B. / 注意事項

天板：ミュージアムガラス0200T、またはストーンウェア(ホワイトカラカタ0301B、ストーングレー 0350A)よりお選びください。  
脚部：ピューター塗装0259Vとなります。



## Oval small table cm 140

		Museum Glass	Stoneware						
FR140_2	140 スモールテーブル	412,500	628,100						

## FR140\_2

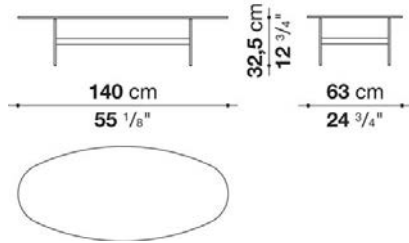

N.B. / 注意事項

天板：ミュージアムガラス0200T、またはストーンウェア(ホワイトカラカタ0301B、ストーングレー0350A)よりお選びください。  
脚部：ビューター塗装0259Vとなります。

## Round small table cm Ø 42

		Museum Glass	Stoneware						
FR42	42 スモールテーブル	281,600	359,700						

## FR42

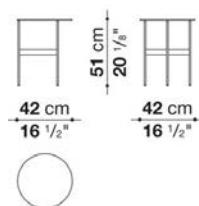

N.B. / 注意事項

天板：ミュージアムガラス0200T、またはストーンウェア(ホワイトカラカタ0301B、ストーングレー0350A)よりお選びください。  
脚部：ビューター塗装0259Vとなります。

## Round small table cm Ø 62

		Museum Glass	Stoneware						
FR62	62 スモールテーブル	301,400	445,500						

## FR62

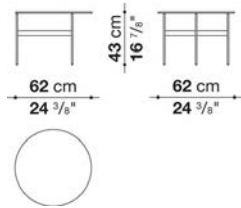

N.B. / 注意事項

天板：ミュージアムガラス0200T、またはストーンウェア(ホワイトカラカタ0301B、ストーングレー0350A)よりお選びください。  
脚部：ビューター塗装0259Vとなります。

## Round small table cm Ø 47

		Titanium	Oak						
FR47V	47 スモールテーブル	445,500	386,100						

## FR47V

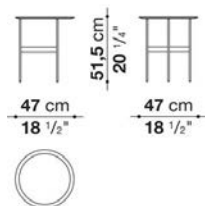

N.B. / 注意事項

天板：ブラッシュドライトオーク0374C、またはチタニウム塗装0798Tよりお選びください。  
脚部：ビューター塗装0259Vとなります。

Round small table cm Ø 67

		Titanium	Oak							
FR67V	67 スモールテーブル	504,900	409,200							

## FR67V

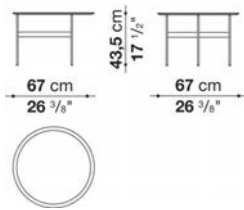

N.B. / 注意事項

天板：ブラッシュドライトオーク0374C、またはチタニウム塗装0798Tよりお選びください。  
脚部：ビューター塗装0259Vとなります。



---

TECHNICAL SPECIFICATIONS / 技術情報 :

天板 (FT)	スレートブラック、チョークホワイトまたは、ブロンズニッケル塗装鋼材
フレーム (FT)	スレートブラック、チョークホワイト、ブロンズニッケル塗装または、ブラッククローム鋼材
脚部先端 (FT)	プラスチック素材





---

TECHNICAL SPECIFICATIONS / 技術情報 :

天板	ブロンズニッケル塗装、ブラック塗装または、カッパーバーニッシュ仕上鋼板
サポートフレーム	ブロンズニッケル塗装または、ブラッククローム塗装仕上鋼板及びダイキャストアルミニウム
脚部先端	プラスチック素材

## Round small table cm Ø 62.5

		Nickel	Black	Copper finish					
HT62	ラウンドスモールテーブル ( 塗装仕上 )	272,800		370,700					
HT62_CN	ラウンドスモールテーブル ( ブラッククローム仕上 )		356,400	453,200					

## HT62

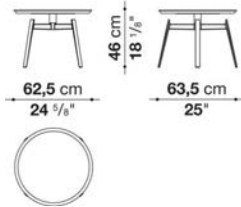

## N.B. / 注意事項

脚部：ブロンズニッケル塗装0174Bの場合、トレイ：ブロンズニッケル塗装0174B、または銅塗装0171Rよりお選びください。  
脚部：ブラッククローム塗装アルミニウム0170Mの場合、トレイ：ブラック塗装スチール0150L、または銅塗装0171Rよりお選びください。



---

TECHNICAL SPECIFICATIONS / 技術情報 :

フレーム	ダイキャストアルミニウム管
アッパートップ	ガラス
ベースパネル	MDF突板、または、大理石



Square small table cm 45

		Extra Light Glass	Molten Glass						
LEM45	45 スモールテーブル	308,000	348,700						
LEM45_E	45 スモールテーブル (グロッシェベースパネル)	382,800	423,500						
LEM45_M	45 スモールテーブル (マープルベースパネル)	554,400	595,100						

LEM45

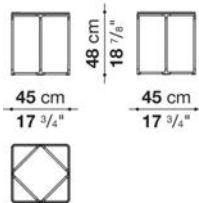

N.B. / 注意事項

天板：ミュージアムガラス0200T、またはモルテンガラス(アンバー0502A、クォーツグレー0836B)よりお選びください。  
 ベースパネル：LEM45\_Eは、グロッシェ18色よりお選びください。LEM45\_Mは、ナチュラルマルキニアブラックマープル0805Nとなります。  
 フレーム：ブラック塗装アルミ0168Nとなります。

Square small table cm 65

		Extra Light Glass	Molten Glass						
LEM65	65 スモールテーブル	355,300	501,600						
LEM65_E	65 スモールテーブル (グロッシェベースパネル)	471,900	618,200						
LEM65_M	65 スモールテーブル (マープルベースパネル)	654,500	800,800						

LEM65

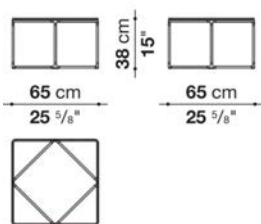

N.B. / 注意事項

天板：ミュージアムガラス0200T、またはモルテンガラス(アンバー0502A、クォーツグレー0836B)よりお選びください。  
 ベースパネル：LEM65\_Eは、グロッシェ18色よりお選びください。LEM65\_Mは、ナチュラルマルキニアブラックマープル0805Nとなります。  
 フレーム：ブラック塗装アルミ0168Nとなります。

Square small table cm 80

		Extra Light Glass	Molten Glass						
LEM80	80 スモールテーブル	413,600	620,400						
LEM80_E	80 スモールテーブル (グロツシーベースパネル)	559,900	766,700						
LEM80_M	80 スモールテーブル (マールベースパネル)	753,500	961,400						

LEM80

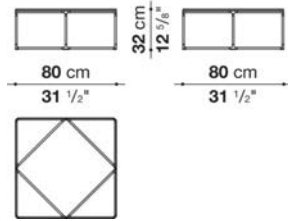

N.B. / 注意事項

天板：ミュージアムガラス0200T、またはモルテンガラス(アンバー0502A、クォーツグレー0836B)よりお選びください。  
 ベースパネル：LEM80\_Eは、グロツシー18色よりお選びください。LEM80\_Mは、ナチュラルマルキニアブラックマール0805Nとなります。  
 フレーム：ブラック塗装アルミ0168Nとなります。

Square small table cm 110

		Extra Light Glass	Molten Glass						
LEM110	110 スモールテーブル	540,100	803,000						
LEM110_E	110 スモールテーブル (グロツシーベースパネル)	779,900	1,041,700						
LEM110_M	110 スモールテーブル (マールベースパネル)	1,002,100	1,265,000						

LEM110

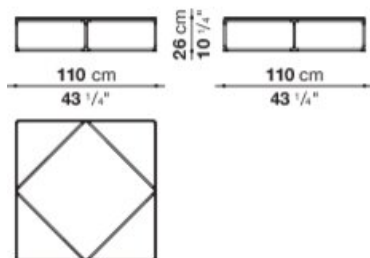

N.B. / 注意事項

天板：ミュージアムガラス0200T、またはモルテンガラス(アンバー0502A、クォーツグレー0836B)よりお選びください。  
 ベースパネル：LEM110\_Eは、グロツシー18色よりお選びください。LEM110\_Mは、ナチュラルマルキニアブラックマール0805Nとなります。  
 フレーム：ブラック塗装アルミ0168Nとなります。



TECHNICAL SPECIFICATIONS / 技術情報 :

天板	スタチュアリットホワイトマーブル、サハラノールマーブル
天板(MTL)	無垢木材 ( スモークドステインオーク )
フレーム	ブロンズニッケル塗装、ブライتكローム、ブラッククローム成形鋼材、ピューター塗装
脚部先端	プラスチック素材

Round small table cm Ø 39 (H.26cm)

		Carrara white marble	Sahara noir marble						
MTR39B	39スモールテーブル ( 塗装仕上 )	350,900	441,100						
MTR39B_E	39スモールテーブル ( ビューター仕上 )	381,700	469,700						
MTR39B_CL	39スモールテーブル ( クローム仕上 )	405,900	493,900						
MTR39B_CN	39スモールテーブル ( ブラッククローム仕上 )	412,500	501,600						

MTR39B

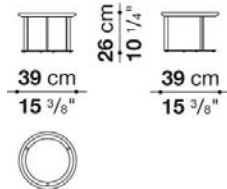

N.B. / 注意事項

天板 : スタチュアリット ナチュラル カラーラホホワイトマール0900M、または、サハラノワールマール0940Sよりお選びください。  
 脚部 : ブロンズニッケル塗装0174B、ビューター塗装0259V、クロームスチール0110M、または、ブラッククロームスチール0178Cよりお選びください。

Round small table cm Ø 39 (H.48cm)

		Carrara white marble	Sahara noir marble						
MTR39A	39スモールテーブル ( 塗装仕上 )	359,700	448,800						
MTR39A_E	39スモールテーブル ( ビューター仕上 )	388,300	477,400						
MTR39A_CL	39スモールテーブル ( クローム仕上 )	413,600	502,700						
MTR39A_CN	39スモールテーブル ( ブラッククローム仕上 )	421,300	509,300						

MTR39A

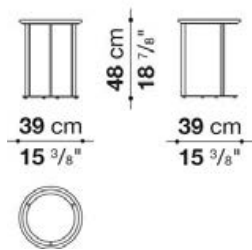

N.B. / 注意事項

天板 : スタチュアリット ナチュラル カラーラホホワイトマール0900M、または、サハラノワールマール0940Sよりお選びください。  
 脚部 : ブロンズニッケル塗装0174B、ビューター塗装0259V、クロームスチール0110M、または、ブラッククロームスチール0178Cよりお選びください。

Round small table cm Ø 60

		Carrara white marble	Sahara noir marble						
MTR60	60スモールテーブル (塗装仕上)	519,200	715,000						
MTR60_E	60スモールテーブル (ビューター仕上)	547,800	742,500						
MTR60_CL	60スモールテーブル (クローム仕上)	581,900	777,700						
MTR60_CN	60スモールテーブル (ブラッククローム仕上)	592,900	788,700						

MTR60

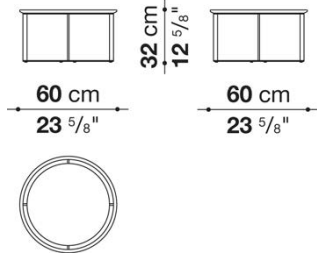

N.B. / 注意事項

天板：スタチュアリット ナチュラル カラーラホワイトマール0900M、または、サハラノワールマール0940Sよりお選びください。  
 脚部：ブロンズニッケル塗装0174B、ビューター塗装0259V、クロームスチール0110M、または、ブラッククロームスチール0178Cよりお選びください。

Round small table cm Ø 90

		Carrara white marble	Sahara noir marble						
MTR90	90スモールテーブル (塗装仕上)	785,400	1,310,100						
MTR90_E	90スモールテーブル (ビューター仕上)	801,900	1,326,600						
MTR90_CL	90スモールテーブル (クローム仕上)	836,000	1,359,600						
MTR90_CN	90スモールテーブル (ブラッククローム仕上)	855,800	1,379,400						

MTR90

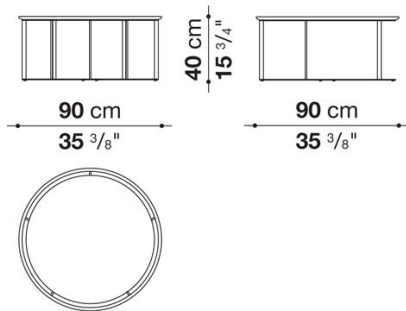

N.B. / 注意事項

天板：スタチュアリット ナチュラル カラーラホワイトマール0900M、または、サハラノワールマール0940Sよりお選びください。  
 脚部：ブロンズニッケル塗装0174B、ビューター塗装0259V、クロームスチール0110M、または、ブラッククロームスチール0178Cよりお選びください。

Ottoman cm Ø 35

		Smoked stained oak							
MTL	35オットマン (塗装仕上)	302,500							
MTL_E	35オットマン (ビューター仕上)	326,700							
MTL_CL	35オットマン (クローム仕上)	347,600							
MTL_CN	35オットマン (ブラッククローム仕上)	363,000							

MTL

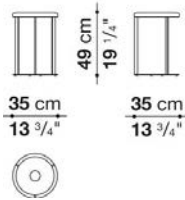

N.B. / 注意事項

トップ : ステインドスモークオーク0394Tとなります。  
 脚部 : ブロンズニッケル塗装0174B、ビューター塗装0259V、クロームスチール0110M、または、ブラッククロームスチール0178Cよりお選びください。



## TECHNICAL SPECIFICATIONS / 技術情報 :

天板	ブロンズミラーガラス
サポートフレーム	ブロンズニッケル塗装または、ブラッククローム塗装、ダイキャストアルミニウム押出材
脚部先端	プラスチック素材

## Rectangular small table cm 84

		Glass							
MT84	長方形スモールテーブル ( ブライトブラッシュ仕上 / 塗装仕上 )	310,200							
MT84_E	長方形スモールテーブル ( ビューター仕上 )	350,900							
MT84_CN	長方形スモールテーブル ( ブラッククローム仕上 )	359,700							

## MT84

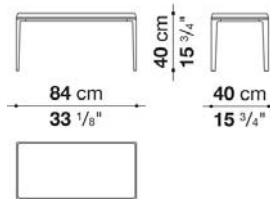

## N.B. / 注意事項

天板：ブロンズミラーガラス0124Rとなります。

脚部：ブライトブラッシュアルミ0189A、ブロンズニッケル塗装0174B、ビューター塗装0259V、または、ブラッククローム塗装アルミニウム0170Mよりお選びください。

## Rectangular small table cm 90

		Glass							
MT90	長方形スモールテーブル ( ブライトブラッシュ仕上 / 塗装仕上 )	315,700							
MT90_E	長方形スモールテーブル ( ビューター仕上 )	385,000							
MT90_CN	長方形スモールテーブル ( ブラッククローム仕上 )	484,000							

## MT90

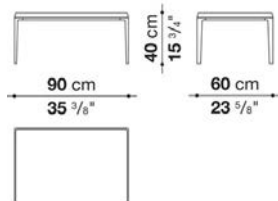

## N.B. / 注意事項

天板：ブロンズミラーガラス0124Rとなります。

脚部：ブライトブラッシュアルミ0189A、ブロンズニッケル塗装0174B、ビューター塗装0259V、または、ブラッククローム塗装アルミニウム0170Mよりお選びください。



## Rectangular small table cm 120

		Glass							
MT120	長方形スモールテーブル (ブライ トブラッシュ仕上 / 塗装仕上)	489,500							
MT120_E	長方形スモールテーブル (ビュー ター仕上)	583,000							
MT120_CN	長方形スモールテーブル (ブラッ ククローム仕上)	706,200							

## MT120

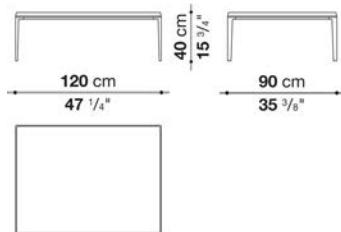

## N.B. / 注意事項

天板：ブロンズミラーガラス0124Rとなります。

脚部：ブライトブラッシュアルミ0189A、ブロンズニッケル塗装0174B、ビューター塗装0259V、または、ブラッククローム塗装アルミニウム0170M  
よりお選びください。

## Square small table cm 120

		Glass							
MT120Q	スクエアスモールテーブル (ブライ トブラッシュ仕上 / 塗装仕上)	588,500							
MT120Q_E	スクエアスモールテーブル (ビュー ター仕上)	698,500							
MT120Q_CN	スクエアスモールテーブル (ブラッ ククローム仕上)	833,800							

## MT120Q

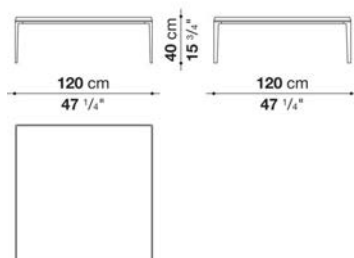

## N.B. / 注意事項

天板：ブロンズミラーガラス0124Rとなります。

脚部：ブライトブラッシュアルミ0189A、ブロンズニッケル塗装0174B、ビューター塗装0259V、または、ブラッククローム塗装アルミニウム0170M  
よりお選びください。

## Rectangular small table cm 180

		Glass							
MT180	長方形スモールテーブル (ブライ トブラッシュ仕上 / 塗装仕上)	608,300							
MT180_E	長方形スモールテーブル (ビュー ター仕上)	731,500							
MT180_CN	長方形スモールテーブル (ブラッ ククローム仕上)	856,900							

## MT180

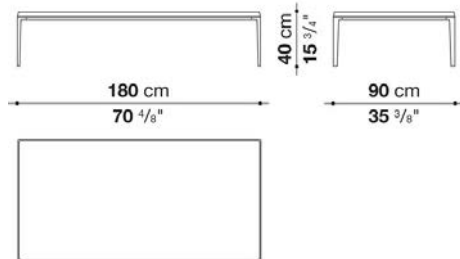

## N.B. / 注意事項

天板：ブロンズミラーガラス0124Rとなります。

脚部：ブライブラッシュアルミ0189A、ブロンズニッケル塗装0174B、ビューター塗装0259V、または、ブラッククローム塗装アルミニウム0170Mよりお選びください。



TECHNICAL SPECIFICATIONS / 技術情報 :

フレーム	ビューター塗装、ブラッククローム塗装、ダイキャストアルミニウムおよびアルミニウム押出材
天板	グレーオーク、ブラッシュドライトオーク、ブラッシュドブラックオーク、スモークドオーク(中材: MDF突板)、ブロンズミラーガラス マットカラーラホホワイトマーブル(マットポリエステル仕上)、マルキニアブラックマーブル(グロッシェーポリエステル仕上) サハラノワール、グロッシェーユーカリプト
フレーム (IMP54)	ビューター塗装、ブラッククローム塗装ダイキャストアルミニウム
座面充填材 (IMP54)	Bayfit®(バイエル社製)低温成形発泡ポリウレタン、ポリエステルファイバーカバー
サポート (IMP54)	積層合板パネル
脚部先端	熱可塑性プラスチックエラストマー
表面張地 (IMP54)	ファブリックまたは天然皮革

## Square small table cm 90

		Oak	Smoked oak	Painted glass	Eucalypt	Marquinia Black Marble	Carrara white marble	Sahara noir marble			
IMT90Q_4E	90□テーブル (ビューター仕上)	885,500	906,400	896,500	1,002,100	1,010,900	1,027,400	1,504,800			
IMT90Q_4C	90□テーブル (ブラックローム仕上)	911,900	931,700	921,800	1,028,500	1,037,300	1,052,700	1,530,100			

## IMT90Q\_4

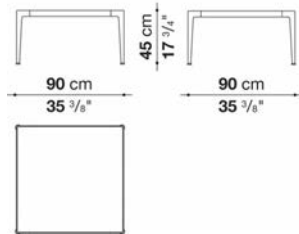

## N.B. / 注意事項

天板：オーク (グレー0378G、ブラック0381N、ライト0374C)、スモークオーク0370F、ブロンズダークミラーガラス0124R、グロッシューカリプト0498E、マルキニアブラックマーブル0185P、マットカラーラホワイトマーブル0890M、またはサハラノールマーブル0940Sよりお選びください。  
脚部：ビューター塗装0259V、またはブラックローム塗装アルミニウム0170Mよりお選びください。

## Rectangular small table cm 120

		Oak	Smoked oak	Painted glass	Eucalypt	Marquinia Black Marble	Carrara white marble	Sahara noir marble			
IMT120_4E	120□テーブル (ビューター仕上)	1,037,300	1,057,100	1,048,300	1,217,700	1,245,200	1,260,600	1,850,200			
IMT120_4C	120□テーブル (ブラックローム仕上)	1,076,900	1,098,900	1,087,900	1,258,400	1,285,900	1,301,300	1,889,800			

## IMT120\_4

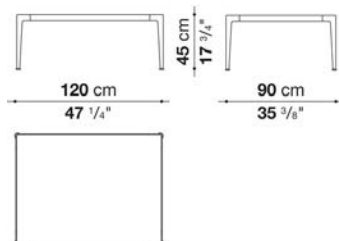

## N.B. / 注意事項

天板：オーク (グレー0378G、ブラック0381N、ライト0374C)、スモークオーク0370F、ブロンズダークミラーガラス0124R、グロッシューカリプト0498E、マルキニアブラックマーブル0185P、マットカラーラホワイトマーブル0890M、またはサハラノールマーブル0940Sよりお選びください。  
脚部：ビューター塗装0259V、またはブラックローム塗装アルミニウム0170Mよりお選びください。

## Rectangular small table cm 180A

		Oak	Smoked oak	Painted glass	Eucalypt	Marquinia Black Marble	Carrara white marble	Sahara noir marble			
IMT180A_4E	180ローテーブル ( ビューター仕上 )	1,196,800	1,228,700	1,212,200	1,468,500	1,569,700	1,585,100	2,378,200			
IMT180A_4C	180ローテーブル ( ブラッククローム仕上 )	1,241,900	1,274,900	1,258,400	1,514,700	1,615,900	1,631,300	2,424,400			

## IMT180A\_4

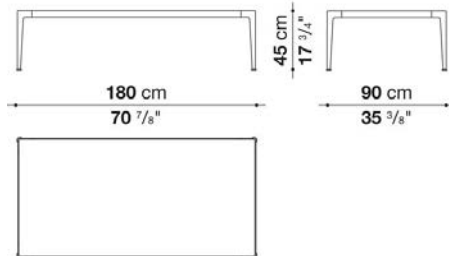

## N.B. / 注意事項

天板：オーク ( グレー0378G、ブラック0381N、ライト0374C )、スモークオーク0370F、ブロンズダークミラーガラス0124R、グロッシューカリプト0498E、マルキニアブラックマーブル0185P、マットカラーラホホワイトマーブル0890M、またはサハラノワールマーブル0940Sよりお選びください。  
脚部：ビューター塗装0259V、またはブラッククローム塗装アルミニウム0170Mよりお選びください。

## Rectangular small table cm 180B

		Oak	Smoked oak	Painted glass	Eucalypt	Marquinia Black Marble	Carrara white marble				
IMT180B_4E	180ローテーブル ( ビューター仕上 )	1,338,700	1,383,800	1,361,800	1,702,800	1,906,300	1,949,200				
IMT180B_4C	180ローテーブル ( ブラッククローム仕上 )	1,387,100	1,430,000	1,408,000	1,749,000	1,953,600	1,995,400				

## IMT180B\_4

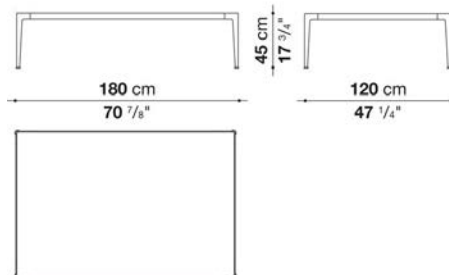

## N.B. / 注意事項

天板：オーク ( グレー0378G、ブラック0381N、ライト0374C )、スモークオーク0370F、ブロンズダークミラーガラス0124R、グロッシューカリプト0498E、マルキニアブラックマーブル0185P、マットカラーラホホワイトマーブル0890M、またはサハラノワールマーブル0940Sよりお選びください。  
脚部：ビューター塗装0259V、またはブラッククローム塗装アルミニウム0170Mよりお選びください。

## Small table cm 55

		Painted glass	Marquinia Black Marble	Carrara white marble						
IMT54_E	54スモールテーブル (ブライトブラッシュ仕上 / ビューター仕上)	265,100	474,100	487,300						
IMT54_C	54スモールテーブル (ブラッククローム仕上)	267,300	476,300	490,600						

## IMT54

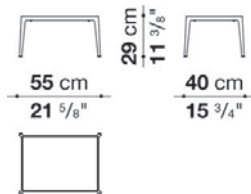

## N.B. / 注意事項

天板：ブロンズダークミラーガラス0124R、マットマルキニアブラックマーブル0955M、または、マットカラーラホワイトマーブル0890Mよりお選びください。

脚部：ブライトブラッシュアルミ0189A、ビューター塗装0259V、または、ブラッククローム塗装アルミニウム0170Mよりお選びください。

## Small table cm 55(tall)

		Painted glass	Marquinia Black Marble	Carrara white marble						
IMT55_SE	55スモールテーブル (ブライトブラッシュ仕上 / ビューター仕上)	289,300	493,900	509,300						
IMT55_SC	55スモールテーブル (ブラッククローム仕上)	293,700	498,300	513,700						

## IMT55\_5

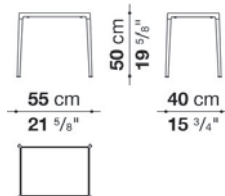

## N.B. / 注意事項

天板：ブロンズダークミラーガラス0124R、マットマルキニアブラックマーブル0955M、または、マットカラーラホワイトマーブル0890Mよりお選びください。

脚部：ブライトブラッシュアルミ0189A、ビューター塗装0259V、または、ブラッククローム塗装アルミニウム0170Mよりお選びください。

## Ottoman cm55, one colour available

		B (ファブリック)	A (ファブリック)	E (ファブリック)	S (ファブリック)	L (ファブリック)	M (ファブリック)	BETA (レザー)	ALFA GAMMA (レザー)	K (レザー)
IMP54_E	55オットマン (ブライトブラッシュ 仕上 / ビューター仕上)	369,600	372,900	377,300	383,900	392,700	425,700	425,700	436,700	475,200
IMP54_C	55オットマン (ブラッククローム仕 上)	371,800	376,200	381,700	387,200	397,100	430,100	430,100	438,900	478,500
追加カバー										
IMP54RK	55オットマン	30,800	33,000	37,400	44,000	51,700	81,400	81,400	90,200	124,300

## IMP54

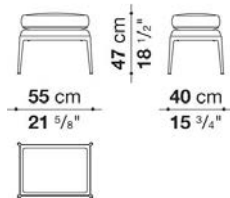

N.B. / 注意事項

脚部：ブライトブラッシュアルミ0189A、ビューター塗装0259V、または、ブラッククローム塗装アルミニウム0170Mよりお選びください。

※レザークランクは、KASIA,KOTOよりお選びください。



---

TECHNICAL SPECIFICATIONS / 技術情報 :

天板	大理石
トレイ	厚革で覆われたアルミニウム
サポートフレーム	アルミニウム押出材
脚部先端	プラスチック



Rectangular small table cm 130

		Marquinia Black Marble	Carrara white marble						
PN130	130ローテーブル (ブライトブラッシュ仕上 / ビューター仕上)	1,340,900	1,359,600						
PN130_C	130ローテーブル (ブラッククローム仕上)	1,372,800	1,391,500						

PN130

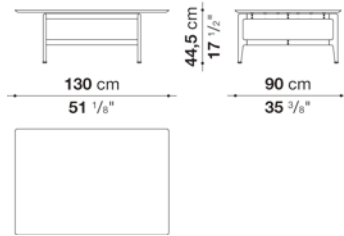

N.B. / 注意事項

天板：マットマルキニアブラックマーブル0955M、または、マットカラーラホワイトマーブル0890Mからお選びください。  
脚部：ブライトブラッシュアルミ0189A、ビューター塗装0259V、または、ブラッククローム塗装アルミニウム0170Mよりお選びください。

Rectangular small table cm 180-1

		Marquinia Black Marble	Carrara white marble						
PN180_1	180_1ローテーブル (ブライトブラッシュ仕上 / ビューター仕上)	1,609,300	1,637,900						
PN180_IC	180_1ローテーブル (ブラッククローム仕上)	1,644,500	1,673,100						

PN180\_1

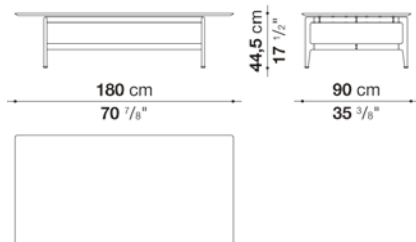

N.B. / 注意事項

天板：マットマルキニアブラックマーブル0955M、または、マットカラーラホワイトマーブル0890Mからお選びください。  
脚部：ブライトブラッシュアルミ0189A、ビューター塗装0259V、または、ブラッククローム塗装アルミニウム0170Mよりお選びください。

Rectangular small table cm 180-2

		Marquinia Black Marble	Carrara white marble						
PN180_2	180_2ローテーブル (ブライトブラッシュ仕上 / ビューター仕上)	1,929,400	2,019,600						
PN180_2C	180_2ローテーブル (ブラッククローム仕上)	1,975,600	2,063,600						

PN180\_2

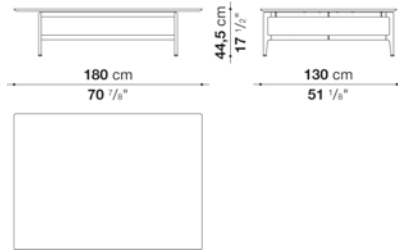

N.B. / 注意事項

天板：マットマルキニアブラックマーブル0955M、または、マツカラーラホワイトマーブル0890Mからお選びください。  
脚部：ブライトブラッシュアルミ0189A、ビューター塗装0259V、または、ブラッククローム塗装アルミニウム0170Mよりお選びください。

Rectangular small table with tray cm 180

		Marquinia Black Marble	Carrara white marble						
PN180_2V	180_2ローテーブル (ブライトブラッシュ仕上 / ビューター仕上) トレイ付	2,294,600	2,333,100						
PN180_2CV	180_2ローテーブル (ブラッククローム仕上) トレイ付	2,339,700	2,377,100						

PN180\_2V

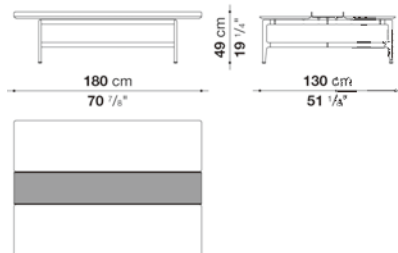

N.B. / 注意事項

天板：マットマルキニアブラックマーブル0955M、または、マツカラーラホワイトマーブル0890Mからお選びください。  
脚部：ブライトブラッシュアルミ0189A、ビューター塗装0259V、または、ブラッククローム塗装アルミニウム0170Mよりお選びください。  
トレイ：厚革 (ミルクホワイト1121104、ナチュラル1121300、ブラック1121150、ダークブラウン1121350、ダブグレー1121280、アイボリー1121201)、または、エンボス厚革 (ナチュラル1136100、ブラック1136150、ダークブラウン1136350、ボルドー1136750、マツグリーン1136420、ボトルグリーン113640) よりお選びください。

## Square small table cm 130

		Marquinia Black Marble	Carrara white marble						
PN130Q	130ローテーブル (ブライトブラッシュ仕上 / ビューター仕上)	1,596,100	1,629,100						
PN130Q_C	130ローテーブル (ブラッククローム仕上)	1,635,700	1,667,600						

## PN130Q

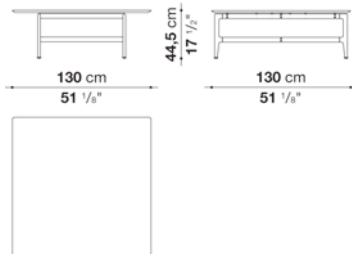

## N.B. / 注意事項

天板：マットマルキニアブラックマール0955M、または、マットカラーラホワイトマール0890Mからお選びください。  
脚部：ブライトブラッシュアルミ0189A、ビューター塗装0259V、または、ブラッククローム塗装アルミニウム0170Mよりお選びください。

## Square small table with tray cm 130

		Marquinia Black Marble	Carrara white marble						
PN130Q_V	130ローテーブル (ブライトブラッシュ仕上 / ビューター仕上) トレイ付	1,890,900	1,907,400						
PN130Q_CV	130ローテーブル (ブラッククローム仕上) トレイ付	1,929,400	1,945,900						

## PN130Q\_V

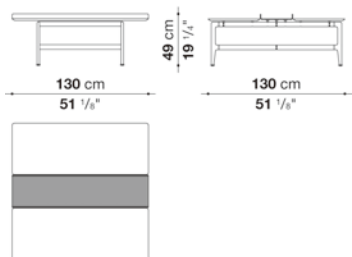

## N.B. / 注意事項

天板：マットマルキニアブラックマール0955M、または、マットカラーラホワイトマール0890Mからお選びください。  
脚部：ブライトブラッシュアルミ0189A、ビューター塗装0259V、または、ブラッククローム塗装アルミニウム0170Mよりお選びください。  
トレイ：厚革 (ミルクホワイト1121104、ナチュラル1121300、ブラック1121150、ダークブラウン1121350、ダブグレー1121280、アイボリー1121201)、または、エンボス厚革 (ナチュラル1136100、ブラック1136150、ダークブラウン1136350、ホルダー1136750、マッドグリーン1136420、ボトルグリーン113640) よりお選びください。



---

TECHNICAL SPECIFICATIONS / 技術情報 :

天板	半透明エッチドガラス(強化ガラス)
外部フレーム	ポプラ合板、MDF突板、積層ベニヤ、硬質ポリウレタン
内部フレーム	メラミン化粧パーティクルボード
脚部先端	プラスチック素材
LED (TPL50_L)	LEDテープライト(3000K - 5000K)

Small table cm Ø 58

		Satin	Glossy	Rosewood multi-laminate					
TPL50	58 ラウンドスモールテーブル	542,300	561,000	719,400					
TPL50_L	58 ラウンドスモールテーブル LED ライト付	771,100	790,900	1,029,600					

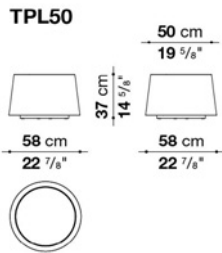

N.B. / 注意事項

フレーム：サテン18色、グロッキー18色、または、ローズウッド0419Pよりお選びください。  
天板：エッチドガラス0247Aとなります。

- \* LEDライト付 TPL50\_L には、長さ2mの白い電源コードが付属されます。
- \* 付属のリモコン、または、専用アプリ ( Android、iOS対応 ) から、ON/OFF、調光ができます。

Small table cm Ø 87

		Satin	Glossy	Rosewood multi-laminate					
TPL80	87 ラウンドスモールテーブル	741,400	768,900	845,900					

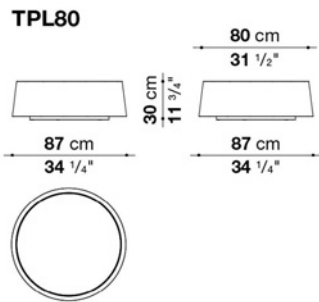

N.B. / 注意事項

フレーム：サテン18色、グロッキー18色、または、ローズウッド0419Pよりお選びください。  
天板：エッチドガラス0247Aとなります。

Low table cm Ø 125

		Satin	Glossy	Rosewood multi-laminate						
TPL120	125 ラウンドローテーブル	938,300	968,000	1,218,800						

TPL120

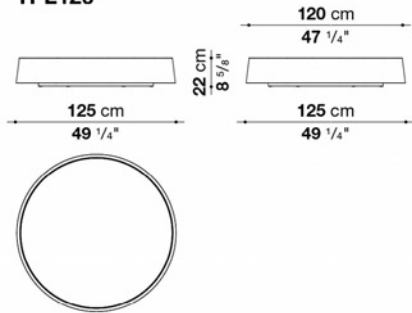

N.B. / 注意事項

フレーム：サテン18色、グロッシー18色、または、ローズウッド0419Pよりお選びください。  
天板：エッチドガラス0247Aとなります。



TECHNICAL SPECIFICATIONS / 技術情報 :

天板	MDF突板 または、無垢木材
ベースフレーム	ダイキャストアルミニウム
サポートフレーム	アルミ、スチール
高さ調節機能	アルマイト処理を施したアルミニウム製シリンダー、ガス圧式高さ調節機能
ドロワー前面	MDF突板 または、無垢木材
ドロワー	硬質ポリウレタン底面レザー張り
脚部先端	プラスチック素材

## Small table cm 58

		Satin	Ebony stained frise maple						
TSIR58	58スモールテーブル(サテン仕上)	463,100							
TSIR58N	58スモールテーブル(ブロンズニッケル塗装仕上)	479,600	508,200						

## TSIR58

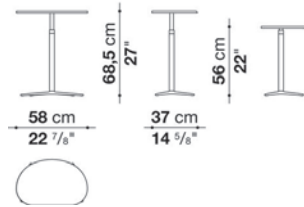

## N.B. / 注意事項

## TSIR58

天板とフレームが同色となります。ブラック3764E、グレージュ2557E、マスタード1263E、オリーブ3780E、クレイ7850E、スモークブルー6020Eよりお選びいただけます。

## TSIR58N

フレームはブロンズニッケル塗装0174B、天板はブラック3764E、グレージュ2557E、マスタード1263E、オリーブ3780E、クレイ7850E、スモークブルー6020E、または、エボニーステインドメープルフリゼ0352Tよりお選びいただけます。

\* 高さ調整により、最小56cmから、最大68.5cmまで変更可能となります。

## Small table with extractable tray cm 58

		Satin	Ebony stained frise maple						
TSIR58_C	プルアウトトレイ付スモールテーブル(サテン仕上)	594,000							
TSIR58N_C	プルアウトトレイ付スモールテーブル(ブロンズニッケル塗装仕上)	609,400	657,800						

## TSIR58\_C

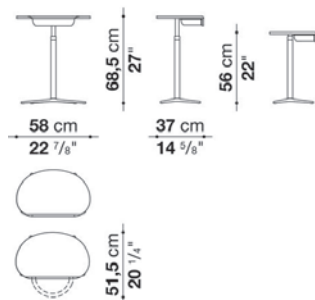

## N.B. / 注意事項

## TSIR58\_C

天板とフレーム、トレイ前面が同色となります。ブラック3764E、グレージュ2557E、マスタード1263E、オリーブ3780E、クレイ7850E、スモークブルー6020Eよりお選びいただけます。

## TSIR58N\_C

フレームはブロンズニッケル塗装0174B、天板とトレイ前面はブラック3764E、グレージュ2557E、マスタード1263E、オリーブ3780E、クレイ7850E、スモークブルー6020E、または、エボニーステインドメープルフリゼ0352Tよりお選びいただけます。

プルアウトトレイ：ブロンズニッケル塗装の硬質ポリウレタンとなります。トレイ内部の底面は、ALFAレザーブラック(AF157N)です。

\* 高さ調整により、最小56cmから、最大68.5cmまで変更可能となります。





---

TECHNICAL SPECIFICATIONS / 技術情報 :

フレーム	硬質ポリウレタン
内部ピン	スチール
脚部先端	フェルト





## TECHNICAL SPECIFICATIONS / 技術情報：

フレーム (TSF120-TSF150A-TSF150B)	パーティクルボード突板
フレーム (TSF120V-TSF150AVTSF150BV-TSF150CV)	無垢木材、パーティクルボード突板
セクション (TSF120V-TSF150AVTSF150BV-TSF150CV)	MDFパネル
側板	スチールまたは、高圧縮ラミネートパネル
ベースボード	スチールまたは、高圧縮ラミネートパネル
脚部アジャスター	スチール及びプラスチック素材

## Small table cm 120

		Glossy	Oak	Smoked oak						
TSF120	スモールテーブル(ブロンズニッケル仕上)	973,500	829,400	893,200						
TSF120_CL	スモールテーブル(クローム・ブラッククローム仕上)	1,054,900	910,800	973,500						

## TSF120

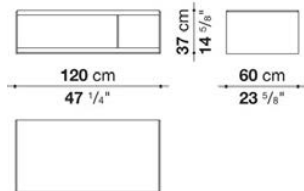

## N.B. / 注意事項

側面とベース：ブロンズニッケル塗装0174B、クロームスチール0110M、ブラッククローム塗装アルミニウム0170Mよりお選びください。  
天板、底板と仕切板：グロツシー18色、または、オーク（グレー0378G、ライト0374C、ブラック0381N、スモーク0370F）よりお選びください。

## Small table with section cm 120

		Oak	Smoked oak							
TSF120V	スモールテーブル、サテンセクション(ブロンズニッケル仕上)	980,100	1,042,800							
TSF120VL	スモールテーブル、グロツシーセクション(ブロンズニッケル仕上)	1,029,600	1,095,600							
TSF120V_CL	スモールテーブル、サテンセクション(クローム・ブラッククローム仕上)	1,061,500	1,124,200							
TSF120VL_CL	スモールテーブル、グロツシーセクション(クローム・ブラッククローム仕上)	1,111,000	1,175,900							

## TSF120V

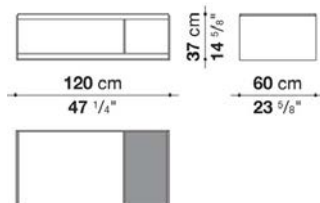

## N.B. / 注意事項

側面とベース：ブロンズニッケル塗装0174B、クロームスチール0110M、ブラッククローム塗装アルミニウム0170Mよりお選びください。  
天板、底板と仕切板：オーク（グレー0378G、ライト0374C、ブラック0381N、スモーク0370F）よりお選びください。  
セクション（図面グレー部）：サテン18色、またはグロツシー18色よりお選びください。

## Small table cm 150

		Glossy	Oak	Smoked oak						
TSF150A	スモールテーブル(ブロンズニッケル仕上)	777,700	678,700	727,100						
TSF150A_CL	スモールテーブル(クローム仕上・ブラッククローム仕上)	854,700	755,700	803,000						

## TSF150A

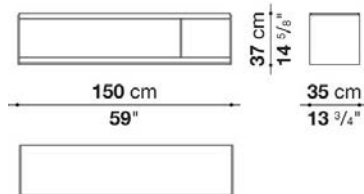

## N.B. / 注意事項

側面とベース：ブロンズニッケル塗装0174B、クロームスチール0110M、ブラッククローム塗装アルミニウム0170Mよりお選びください。  
天板、底板と仕切板：グロッシー18色、または、オーク（グレー0378G、ライト0374C、ブラック0381N、スモーク0370F）よりお選びください。

## Small table with section cm 150

		Oak	Smoked oak							
TSF150AV	スモールテーブル、サテンセクション(ブロンズニッケル仕上)	854,700	902,000							
TSF150AVL	スモールテーブル、グロッシーセクション(ブロンズニッケル仕上)	888,800	937,200							
TSF150AV_CL	スモールテーブル、サテンセクション(クローム・ブラッククローム仕上)	930,600	976,800							
TSF150AVL_CL	スモールテーブル、グロッシーセクション(クローム・ブラッククローム仕上)	964,700	1,014,200							

## TSF150AV

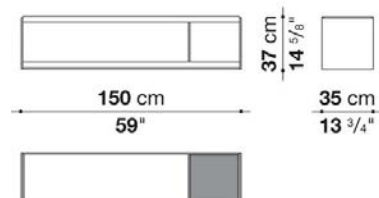

## N.B. / 注意事項

側面とベース：ブロンズニッケル塗装0174B、クロームスチール0110M、ブラッククローム塗装アルミニウム0170Mよりお選びください。  
天板、底板と仕切板：オーク（グレー0378G、ライト0374C、ブラック0381N、スモーク0370F）よりお選びください。  
セクション（図面グレー部）：サテン18色、またはグロッシー18色よりお選びください。

## Small table cm 150

		Glossy	Oak	Smoked oak					
TSF150B	スモールテーブル(ブロンズニッケル仕上)	1,234,200	1,029,600	1,118,700					
TSF150B_CL	スモールテーブル(クローム・ブラッククローム仕上)	1,301,300	1,096,700	1,184,700					

## TSF150B

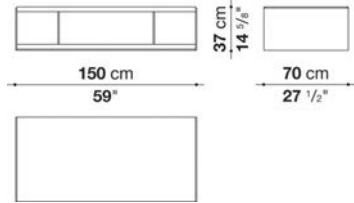

## N.B. / 注意事項

側面とベース：ブロンズニッケル塗装0174B、クロームスチール0110M、ブラッククローム塗装アルミニウム0170Mよりお選びください。  
天板、底板と仕切板：グロッシー18色、または、オーク（グレー0378G、ライト0374C、ブラック0381N、スモーク0370F）よりお選びください。

## Small table with section cm 150

		Oak	Smoked oak						
TSF150BV	スモールテーブル、サテンセクション(ブロンズニッケル仕上)	1,255,100	1,342,000						
TSF150BVL	スモールテーブル、グロッシーセクション(ブロンズニッケル仕上)	1,368,400	1,464,100						
TSF150BV_CL	スモールテーブル、サテンセクション(クローム・ブラッククローム仕上)	1,322,200	1,410,200						
TSF150BVL_CL	スモールテーブル、グロッシーセクション(クローム・ブラッククローム仕上)	1,434,400	1,530,100						

## TSF150BV

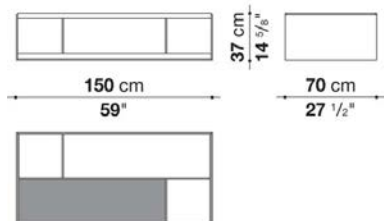

## N.B. / 注意事項

側面とベース：ブロンズニッケル塗装0174B、クロームスチール0110M、ブラッククローム塗装アルミニウム0170Mよりお選びください。  
天板、底板と仕切板：オーク（グレー0378G、ライト0374C、ブラック0381N、スモーク0370F）よりお選びください。  
セクション（図面グレー部）：サテン18色、またはグロッシー18色よりお選びください。

## Small table with section cm 150

		Oak	Smoked oak						
TSF150CV	スモールテーブル、サテンセクション(ブロンズニッケル仕上)	1,824,900	1,950,300						
TSF150CVL	スモールテーブル、グロッシーセクション(ブロンズニッケル仕上)	2,017,400	2,149,400						
TSF150CV_CL	スモールテーブル、サテンセクション(クローム・ブラッククローム仕上)	1,907,400	2,032,800						
TSF150CVL_CL	スモールテーブル、グロッシーセクション(クローム・ブラッククローム仕上)	2,102,100	2,233,000						

## TSF150CV

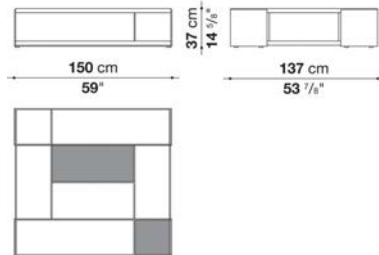

## N.B. / 注意事項

側面とベース：ブロンズニッケル塗装0174B、クロームスチール0110M、ブラッククローム塗装アルミニウム0170Mよりお選びください。  
 天板、底板と仕切板：オーク（グレー0378G、ライト0374C、ブラック0381N、スモーク0370F）よりお選びください。  
 セクション（図面グレー部）：サテン18色、またはグロッシー18色よりお選びください。



## TECHNICAL SPECIFICATIONS / 技術情報 :

天板 ( T140 )	MDF/パネル
脚部 ( T140 )	高密度ポリウレタン樹脂 (Baydur®)
天板 ( T140L )	パーティクルボード突板、無垢木材
脚部 ( T140L )	無垢木材
カウンターウェイト ( T140-T140L )	スチール
天板及び脚部 ( T140M )	大理石 ( マットポリエステル仕上、または、グロッシェーポリエステル仕上 )
接合プレート ( T140M )	ステンレススチール
脚部先端 ( アジャスター )	プラスチック素材
脚部先端 ( T140M )	フェルト



## Low rectangular table cm 146 (Satin, Glossy)

		Satin	Glossy						
T140	146 長方形ローテーブル(サテン、グロッキー)	1,233,100	1,452,000						

## T140

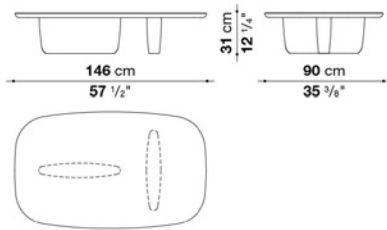

N.B. / 注意事項

天板と脚部：サテン18色、グロッキー18色、グロッキーキャンディレッド2002Lよりお選びください。

## Low rectangular table cm 146 (Wood)

		Oak	Smoked stained oak	Elm					
T140L	146 長方形ローテーブル(ウッド)	1,368,400	1,368,400	1,653,300					

## T140L

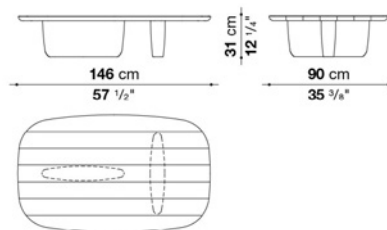

N.B. / 注意事項

天板と脚部：オーク(グレー0378G、ライト0374C、ブラック0381N)、ステインドスモークオーク0394T、またはナチュラルエルム0438Sよりお選びください。

## Low rectangular table cm 146 (Marble)

		Marquina Black Marble	Carrara white marble							
T140M	146 長方形ローテーブル(マール)	4,879,600	4,986,300							

## T140M

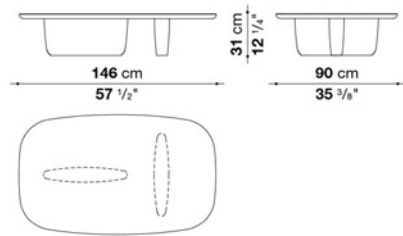

N.B. / 注意事項

天板と脚部：マルキーナブラックマール0185P、または、マツカラーラホワイトマール0890Mよりお選びください。



---

**TECHNICAL SPECIFICATIONS / 技術情報 :**

ユニット外側	サテン塗装木質ファイバーパネル
ドロワー前面	サテンまたは、グロッシェー塗装木質パーティクルパネル
ドロワー内部	グレーメラミン表面仕上木質パーティクルパネル
ドロワー機構	TIP-ON 押出成形部材

## Night table cm 51.5

		Satin	Glossy						
CD52BS	フレーム	294,800							
CD52BFS	上段ドロワー	51,700	84,700						
CD52BFI	下段ドロワー	52,800	89,100						

## CD52B

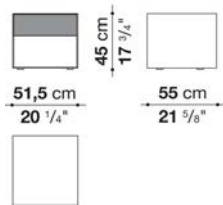

## N.B. / 注意事項

フレーム：サテン18色よりお選びください。  
 ドロワー（上段）：サテン18色、またはグロッキー18色よりお選びください。  
 ドロワー（下段）：サテン18色、またはグロッキー18色よりお選びください。  
 ※ドロワーの内側は、メラミングレーとなります。

## Night table cm 76.5

		Satin	Glossy						
CD77S	フレーム	382,800							
CD77FS	上段ドロワー	63,800	105,600						
CD77FI	下段ドロワー	67,100	112,200						

## CD77



## N.B. / 注意事項

フレーム：サテン18色よりお選びください。  
 ドロワー（上段）：サテン18色、またはグロッキー18色よりお選びください。  
 ドロワー（下段）：サテン18色、またはグロッキー18色よりお選びください。  
 ※ドロワーの内側は、メラミングレーとなります。

## Night table cm 90

		Satin	Glossy						
CD90SX	レフトフレーム	488,400							
CD90DX	ライトフレーム	488,400							
CD90FF	スパーサーとベッドロー	202,400	264,000						

## CD90SX

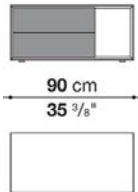

## CD90DX

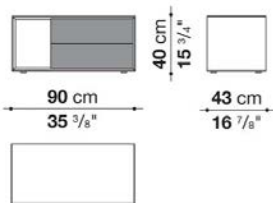

## N.B. / 注意事項

フレーム：サテン18色よりお選びください。  
 ドロー・仕切板：サテン18色、またはグロッキー18色よりお選びください。  
 ※ドローの内側は、メラミングレーとなります。

## Night table cm 120

		Satin	Glossy						
CD120S	フレーム	565,400							
CD120FF	スパーサーとベッドロー	234,300	320,100						

## CD120

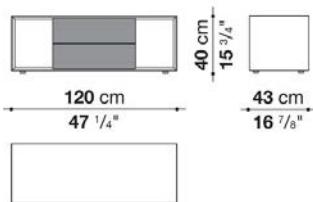

## N.B. / 注意事項

フレーム：サテン18色よりお選びください。  
 ドロー・仕切板：サテン18色、またはグロッキー18色よりお選びください。  
 ※ドローの内側は、メラミングレーとなります。

## Chest of drawers cm 51.5

		Satin	Glossy						
CD52AS	フレーム	617,100							
CD52AFS	上段ドロワー	115,500	191,400						
CD52AFI	下段ドロワー	237,600	398,200						

## CD52A

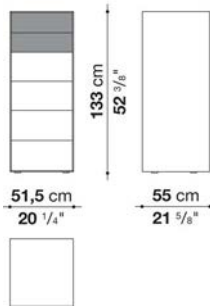

## N.B. / 注意事項

フレーム：サテン18色よりお選びください。  
 ドロワー（上2段）：サテン18色、またはグロッキー18色よりお選びください。  
 ドロワー（下4段）：サテン18色、またはグロッキー18色よりお選びください。  
 ※ドロワーの内側は、メラミングレーとなります。

## Chest of drawers cm 91.5

		Satin	Glossy						
CD92S	フレーム	489,500							
CD92FS	上段ドロワー	68,200	113,300						
CD92FI	下段ドロワー	211,200	355,300						

## CD92

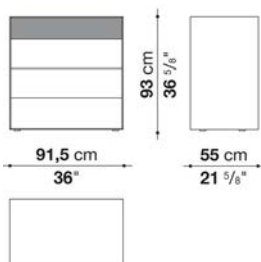

## N.B. / 注意事項

フレーム：サテン18色よりお選びください。  
 ドロワー（上1段）：サテン18色、またはグロッキー18色よりお選びください。  
 ドロワー（下3段）：サテン18色、またはグロッキー18色よりお選びください。  
 ※ドロワーの内側は、メラミングレーとなります。

## Chest of drawers cm 121.5

		Satin	Glossy						
CD122S	フレーム	595,100							
CD122FS	上段ドロワー	89,100	144,100						
CD122FI	下段ドロワー	187,000	306,900						

## CD122

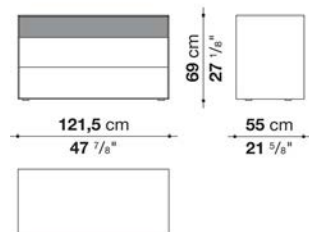

## N.B. / 注意事項

フレーム：サテン18色よりお選びください。  
 ドロワー（上1段）：サテン18色、またはグロッキー18色よりお選びください。  
 ドロワー（下2段）：サテン18色、またはグロッキー18色よりお選びください。  
 ※ドロワーの内側は、メラミングレーとなります。

## Chest of drawers cm 150

		Satin	Glossy						
CD150S	フレーム	833,800							
CD150FS	上段ドロワー	146,300	244,200						
CD150FI	下段ドロワー	304,700	514,800						

## CD150

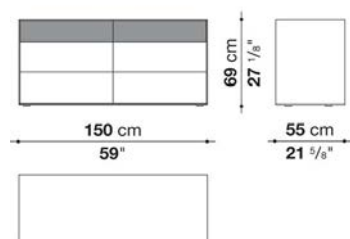

## N.B. / 注意事項

フレーム：サテン18色よりお選びください。  
 ドロワー（外側）：サテン18色、またはグロッキー18色よりお選びください。  
 ドロワー（内側）：メラミングレーとなります。



## TECHNICAL SPECIFICATIONS / 技術情報 :

内外部構造	MDF、パーティクルボード、グロッシェーアクリル樹脂
ドアおよびドロワー正面	塗装MDF、ミラー、ガラス、板木材
ドロワーフレーム	塗装MDF、底面パーティクルボードメラミン板樹脂
オープンユニット ( EU15-EU25 )	板MDF
フレーム	金属プロファイルダイキャストアルミニウム
ハンドル	ダイキャストアルミニウム
脚部	熱可塑性プラスチック
内部シェルフ	スモーキーガラス
プルアウトトレイ	ブロンズニッケル塗装アルミニウム成形材、底面パーティクルボードメラミン板樹脂
ケーブルフラップ	アルミニウム
LED照明	USA仕様110-120V 50Hz



N.B ※1

フレームは下記、3色よりお選びください。扉は、フレームに準じて3仕上よりお選びください。

フレーム	扉		
ブロンズアクリル(0797B)	ブロンズミラーガラス(0830B)	ブロンズ塗装ガラス(0138R)	グロッシェーユーカリプト(0498E)
ティールブルーアクリル(0795B)	グレーミラーガラス(0895G)	ティールブルー塗装ガラス(0126B)	グロッシェーユーカリプト(0498E)
ブラッククロームアクリル(0793N)	グレーミラーガラス(0895G)	ブラッククローム塗装ガラス(0118C)	グロッシェーユーカリプト(0498E)

ハンドル・脚部：ブラッククローム塗装アルミニウム(0170M)、またはビューター塗装(0259V)よりお選びください。

シェルフは、スモーキーガラス(0129F)となります。

内側は、ブラッククロームアクリル(0793N)となります。

プルアウトトレイは、ブロンズニッケル塗装(0169B)となります。

本体価格にシェルフ、プルアウトトレイは含まれておりません。取り付ける場合は、下記のA,B,C,D,E,Fよりお選びください。

「背面板仕上」は、お選びいただいた扉と背面が同じ仕上となります。

※1

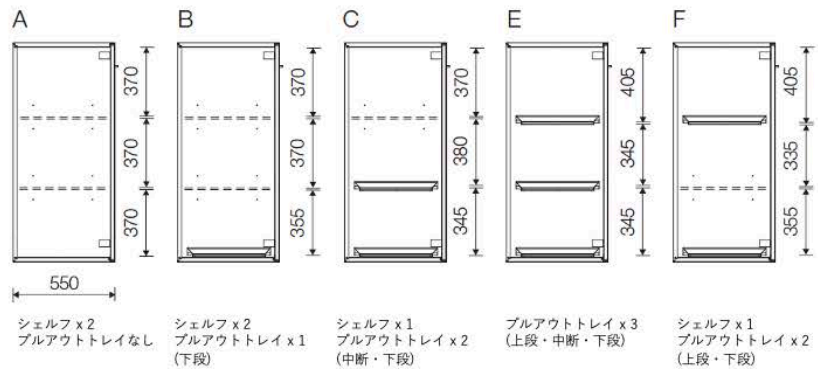
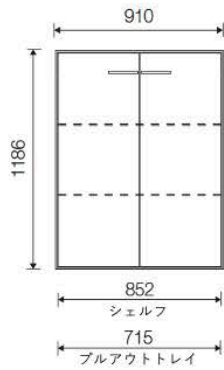

## N.B ※2,3,4

フレームは下記、3色よりお選びください。扉とドローワーは、フレームに準じて3仕上よりお選びください。

フレーム	扉・ドローワー		
ブロンズアクリル(0797B)	ブロンズミラーガラス(0830B)	ブロンズ塗装ガラス(0138R)	グロッシューカリプト(0498E)
ティールブルーアクリル(0795B)	グレーミラーガラス(0895G)	ティールブルー塗装ガラス(0126B)	グロッシューカリプト(0498E)
ブラックロームアクリル(0793N)	グレーミラーガラス(0895G)	ブラックローム塗装ガラス(0118C)	グロッシューカリプト(0498E)

ハンドル・脚部：ブラックローム塗装アルミニウム(0170M)、またはビューター塗装(0259V)よりお選びください。

シェルフは、スモークーガラス(0129F)となります。

内側は、ブラックロームアクリル(0793N)となります。

プルアウトトレイは、ブロンズニッケル塗装(0169B)となります。

本体価格にシェルフ、プルアウトトレイは含まれておりません。取り付ける場合は、下記のA,B,C,Dよりお選びください。

「背面化粧仕上」は、お選びいただいた扉と背面が同じ仕上となります。

### ※2

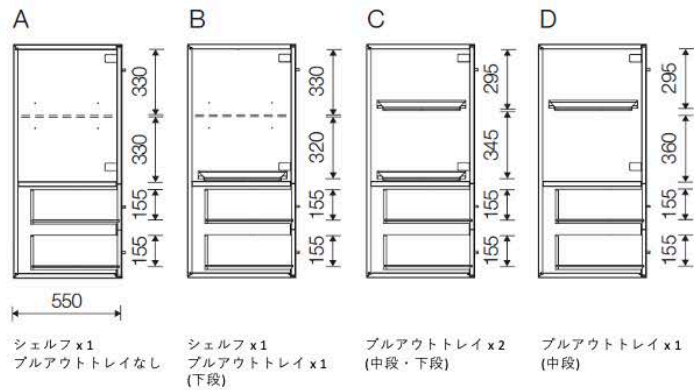
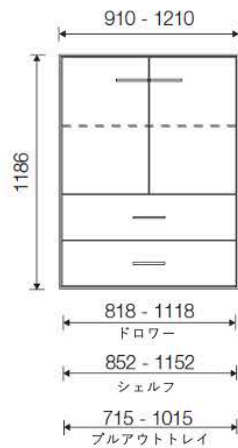

### ※3

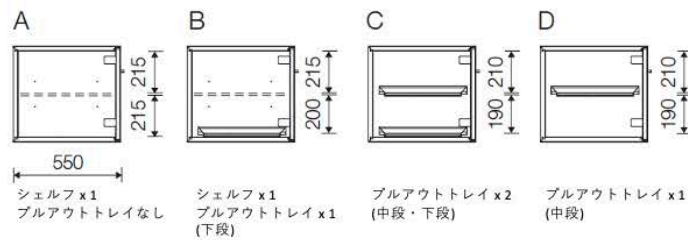
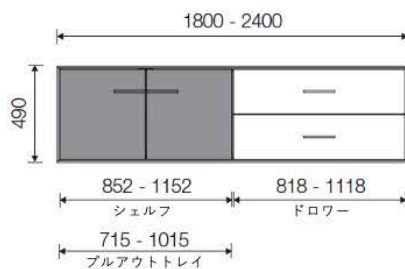

### ※4

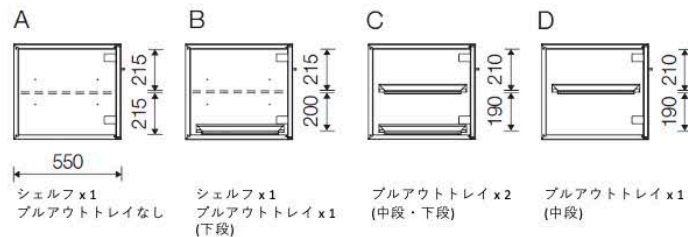
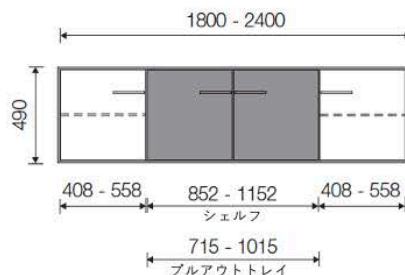

N.B ※5

フレームは下記、3色よりお選びください。扉とフラップドアは、フレームに準じて3仕上よりお選びください。

フレーム	扉・フラップドア		
ブロンズアクリル(0797B)	ブロンズミラーガラス(0830B)	ブロンズ塗装ガラス(0138R)	グロッシューカリプト(0498E)
ティールブルーアクリル(0795B)	グレーミラーガラス(0895G)	ティールブルー塗装ガラス(0126B)	グロッシューカリプト(0498E)
ブラッククロームアクリル(0793N)	グレーミラーガラス(0895G)	ブラッククローム塗装ガラス(0118C)	グロッシューカリプト(0498E)

ハンドル・脚部：ブラッククローム塗装アルミニウム(0170M)、またはビューター塗装(0259V)よりお選びください。  
 シェルフは、スモーキーガラス(0129F)となります。  
 内側は、ブラッククロームアクリル(0793N)となります。  
 フラップドア内側は、PET樹脂ミラー仕上となります。  
 プルアウトトレイは、ブロンズニッケル塗装(0169B)となります。

本体価格にシェルフ、プルアウトトレイは含まれておりません。取り付ける場合は、下記のA,B,C,Dよりお選びください。  
 「背面化粧仕上」は、お選びいただいた扉と背面が同じ仕上となります。

※5

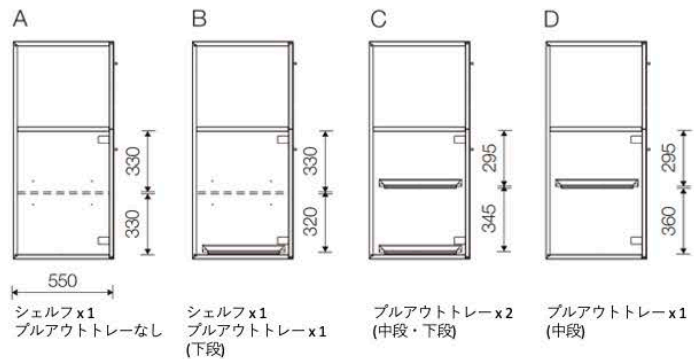
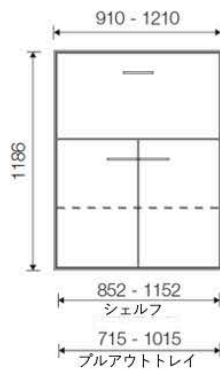

N.B ※6

フレームは下記、3色よりお選びください。扉とドロワーは、フレームに準じて3仕上よりお選びください。

フレーム	扉・ドロワー		
ブロンズアクリル(0797B)	ブロンズミラーガラス(0830B)	ブロンズ塗装ガラス(0138R)	グロッシューカリプト(0498E)
ティールブルーアクリル(0795B)	グレーミラーガラス(0895G)	ティールブルー塗装ガラス(0126B)	グロッシューカリプト(0498E)
ブラックロームアクリル(0793N)	グレーミラーガラス(0895G)	ブラックローム塗装ガラス(0118C)	グロッシューカリプト(0498E)

ハンドル・脚部：ブラックローム塗装アルミニウム(0170M)、またはビューター塗装(0259V)よりお選びください。

オープンユニット：グロッシューカリプト(0498E)、またはサテン(全色)よりお選びください。

シェルフは、スモークーガラス(0129F)となります。

内側は、ブラックロームアクリル(0793N)となります。

本体価格にシェルフは含まれておりません。取り付ける場合は、下記のAの位置となります。

「背面板化粧上」は、お選びいただいた扉と背面が同じ仕上となります。

※6

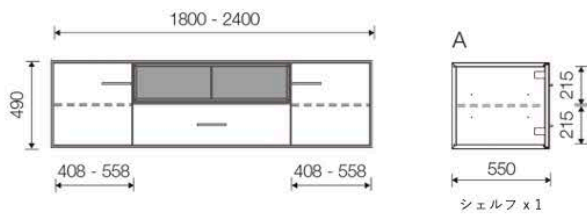

**トップ用ケーブルフラップ**

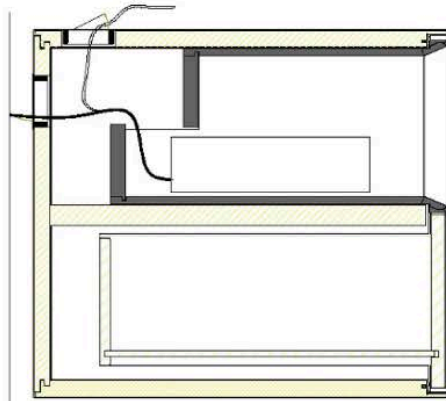

ケーブルフラップあり

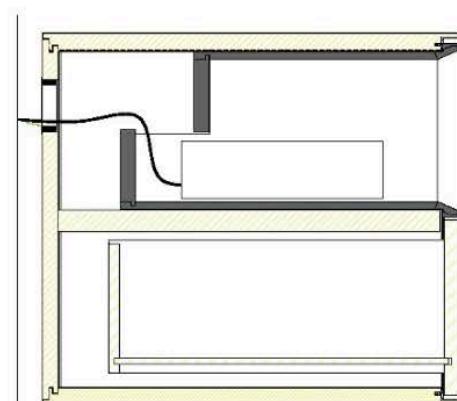

ケーブルフラップなし

**トップ用ケーブルフラップ(EUP) マットブラック色**

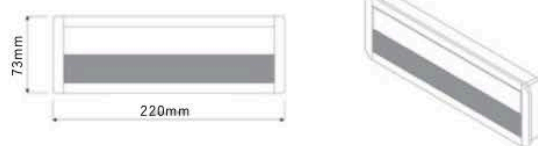

N.B ※7

フレームは下記、3色よりお選びください。扉とドロワーは、フレームに準じて3仕上よりお選びください。

フレーム	ドロワー		
ブロンズアクリル(0797B)	ブロンズミラーガラス(0830B)	ブロンズ塗装ガラス(0138R)	グロッシューカリプト(0498E)
ティールブルーアクリル(0795B)	グレーミラーガラス(0895G)	ティールブルー塗装ガラス(0126B)	グロッシューカリプト(0498E)
ブラッククロームアクリル(0793N)	グレーミラーガラス(0895G)	ブラッククローム塗装ガラス(0118C)	グロッシューカリプト(0498E)

ハンドル・脚部：ブラッククローム塗装アルミニウム(0170M)、またはビューター塗装(0259V)よりお選びください。  
ドロワー内部は、ブラッククロームアクリル(0793N)となります。

「背面化粧仕上」は、お選びいただいた扉と背面が同じ仕上となります。

**サイズ表 (フロアストレージ、ローベース、ハイベース)**

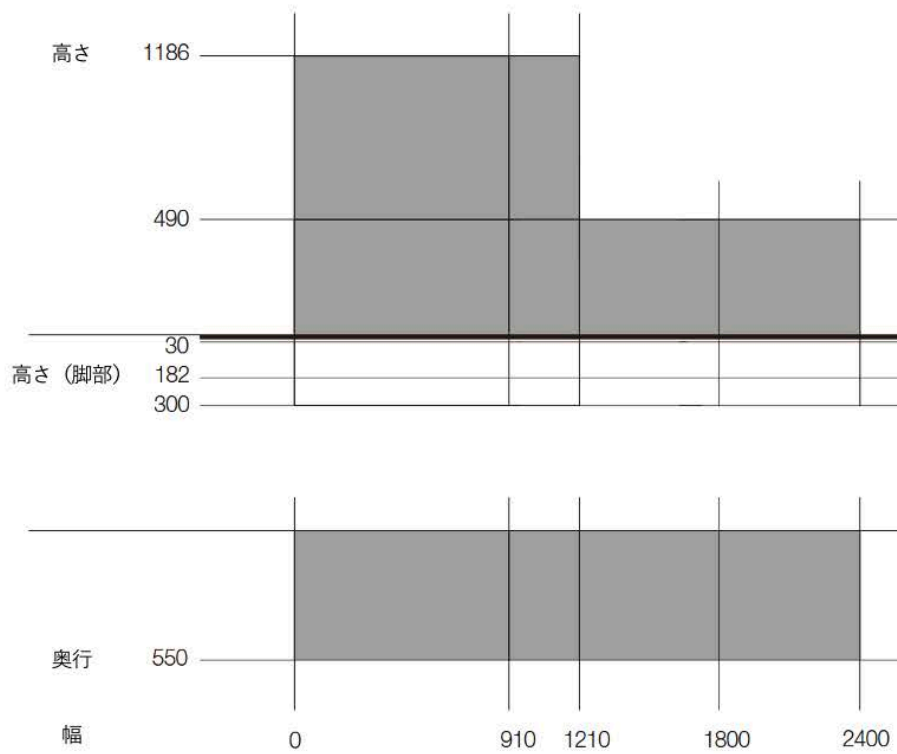

**サイズ表 (ローフットストレージ、ミディアムフットストレージ、ハイフットストレージ)**

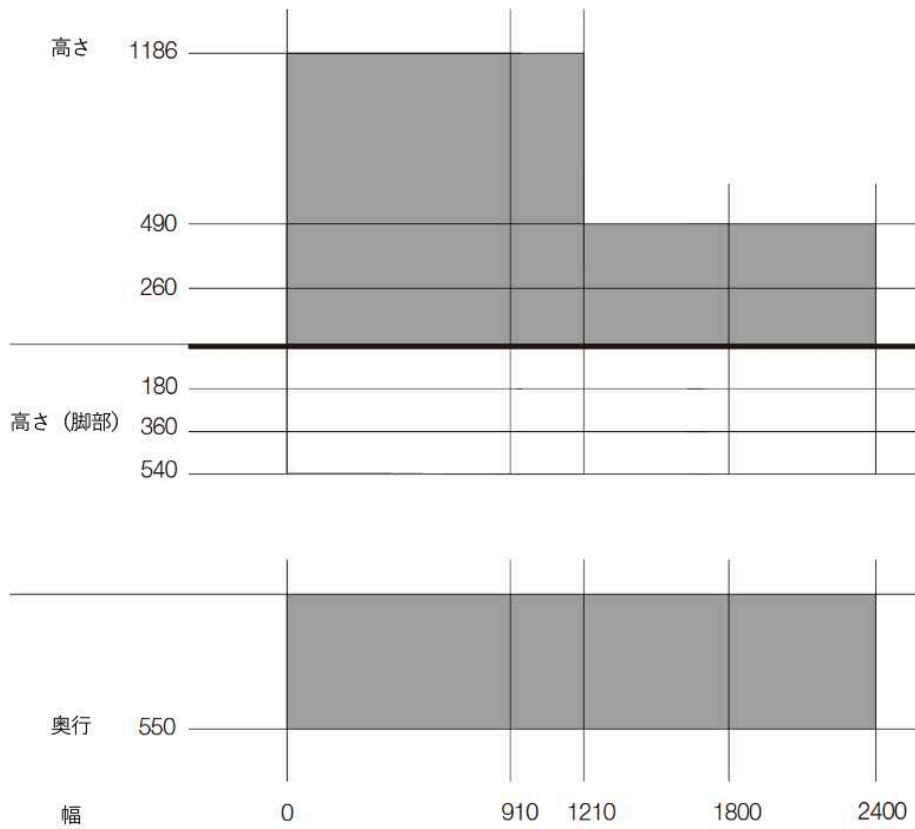

**LEDシステム ※2 EU2 (W910 x H1186)、EU3(W1210 x H1186) ストレージ用**

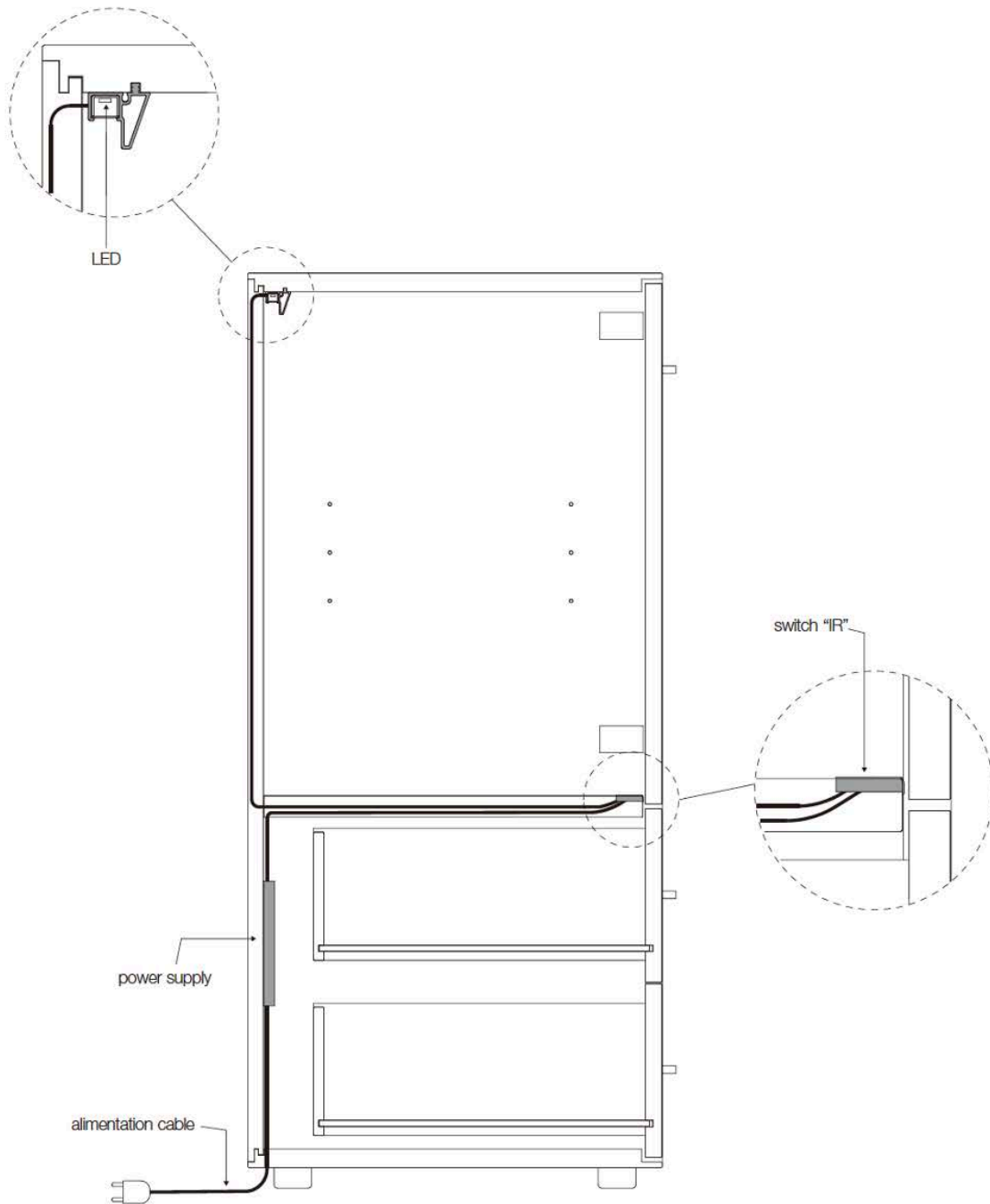

**LEDシステム ※1 EU1 (W910 x H1186) ストレージ用**

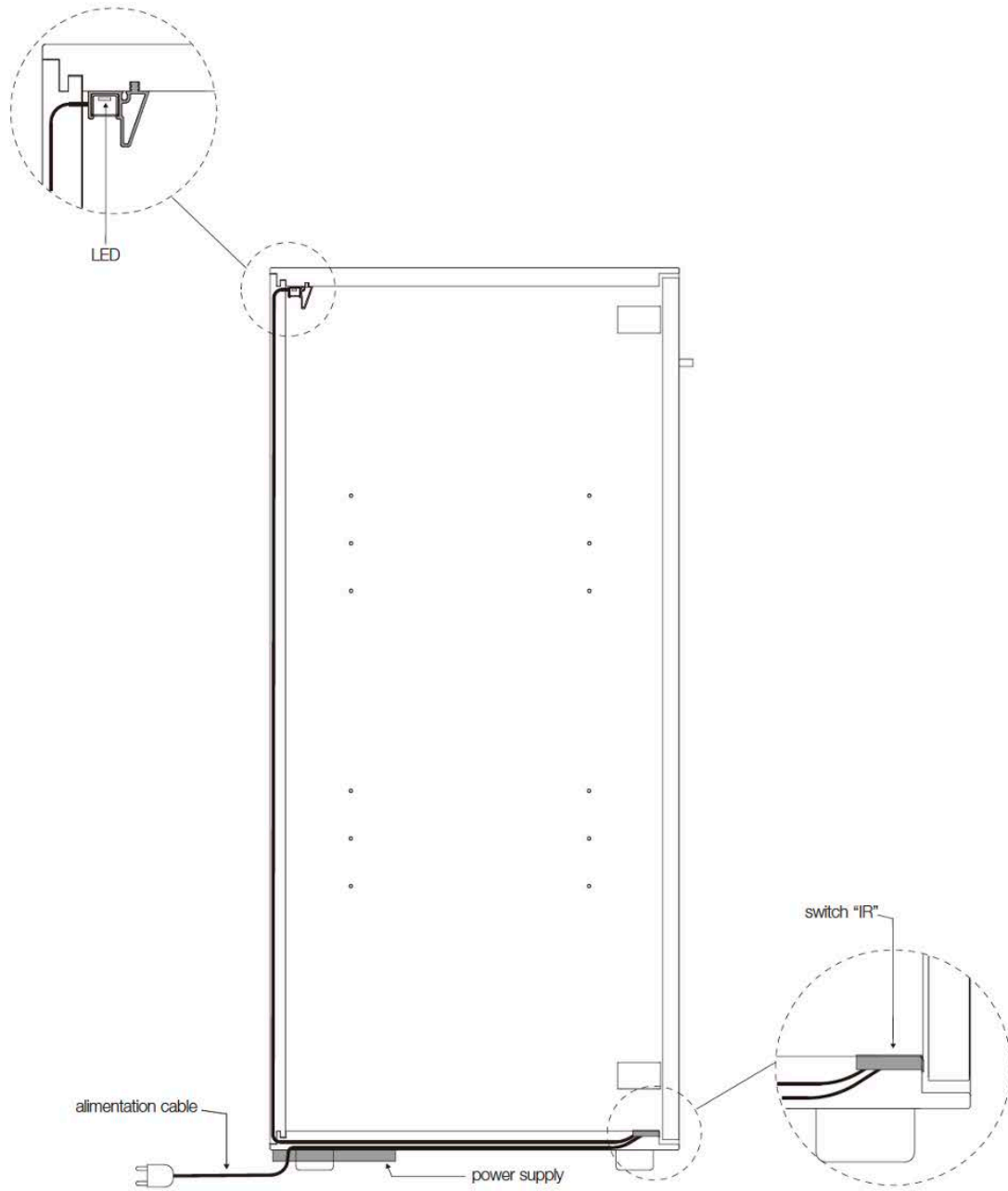



**LEDシステム ※5 EU14 (W910 x H1186、EU5(W1210 x H1186) ストレージ用**

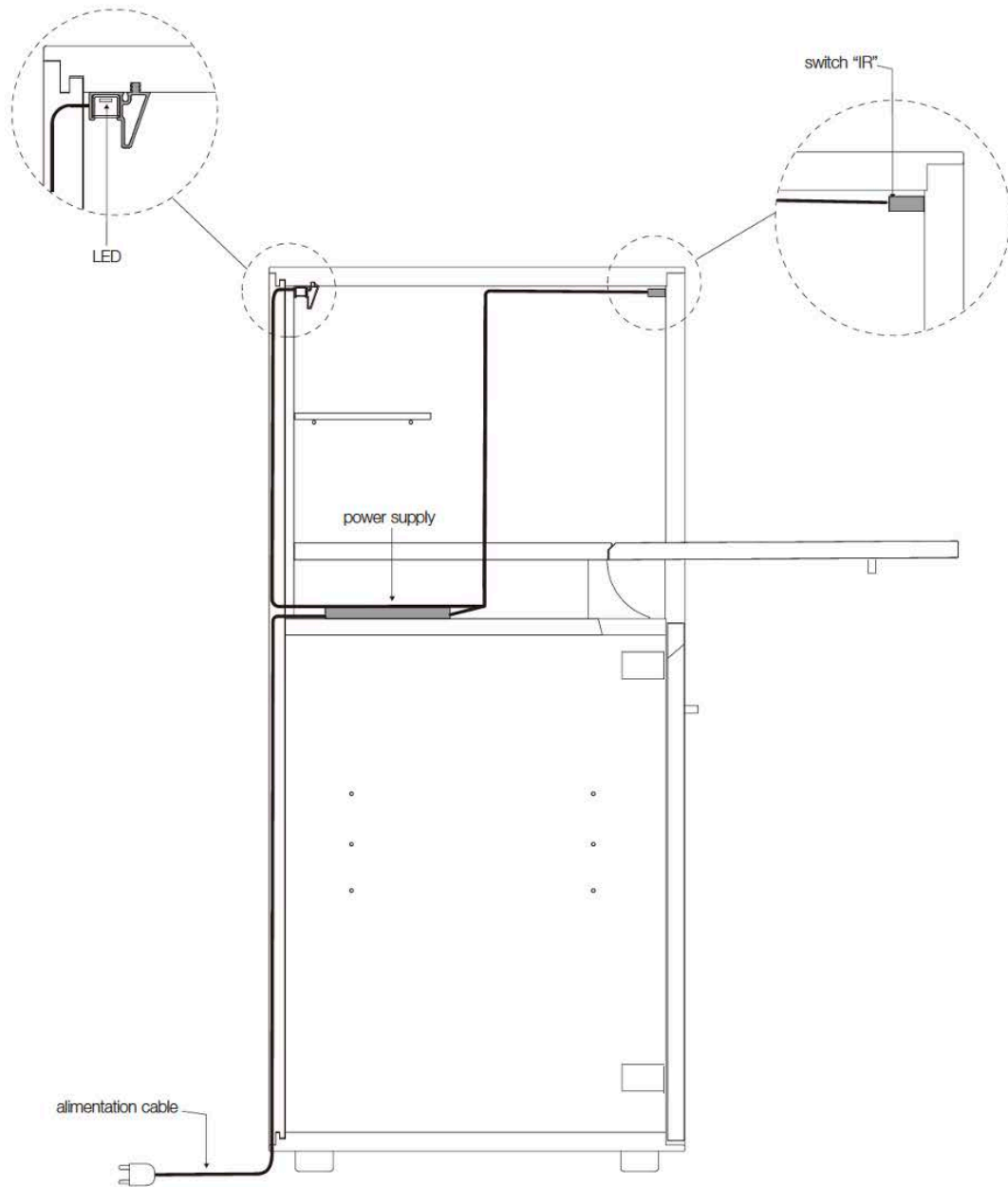

## 有効寸法

通常仕上 (奥行550)

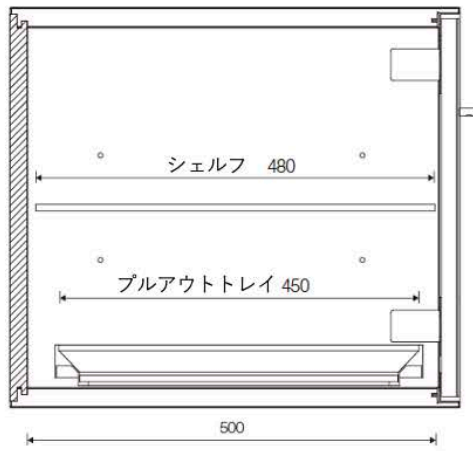

背面化粧仕上 (奥行550)

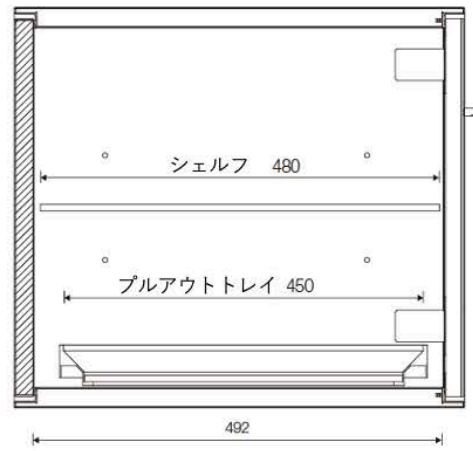

有効寸法

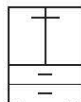
	w.910 / d.550			w.1210 / d.550	
floor h. 1216	 EU1	 EU2	 EU4	 EU3	 EU5
low base h. 1368	 EU1B	 EU2B		 EU3B	
high base h. 1486	 EU1A	 EU2A		 EU3A	
low foot h. 1366	 EU1C	 EU2C	 EU4C	 EU3C	 EU5C
medium foot h. 1546	 EU1D	 EU2D	 EU4D	 EU3D	 EU5D
	LEDシステム取付可能 ※1	LEDシステム取付可能 ※2	LEDシステム取付可能 ※3	LEDシステム取付可能 ※2	LEDシステム取付可能 ※3

※1 シェルフ/プルアウトトレイは含まれておりません。  
取り付ける場合は、A~Dよりお選びください。

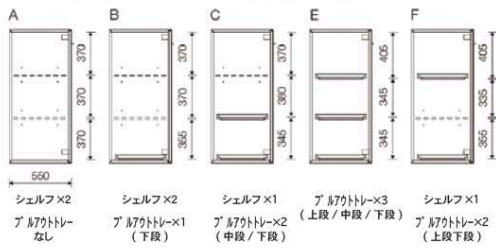

※2 シェルフ/プルアウトトレイは含まれておりません。  
取り付ける場合は、A~Dよりお選びください。

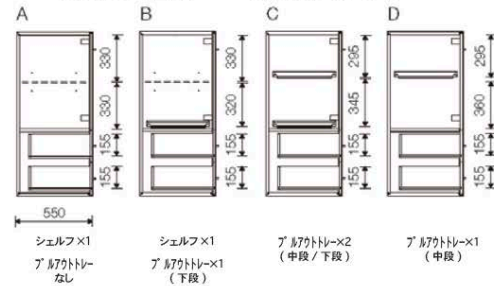

※3 シェルフ/プルアウトトレイは含まれておりません。  
取り付ける場合は、A~Dよりお選びください。

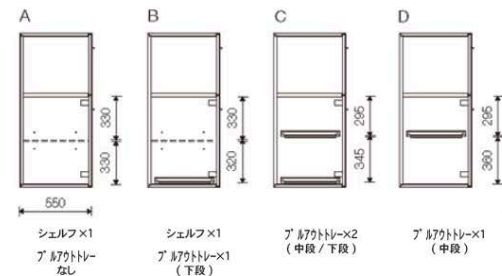

		w.1800 / d.550				
floor h. 520						
	EU15	EU12(S/D)	EU11	EU13		
low base h. 670						
		EU12B(S/D)	EU11B	EU13B		
high base h. 790						
		EU12A(S/D)	EU11A	EU13A		
low foot h. 670						
	EU15	EU12(S/D)C	EU11C	EU13C	EU14C ※ h.440	
medium foot h. 850						
	EU15D	EU12(S/D)D	EU11D	EU13D	EU14D ※ h.620	
high foot h. 1030						
		EU12(S/D)E	EU11E	EU13E	EU14E ※ h.800	

※4 ※5 LEDシステム取付可能 ※6

※4

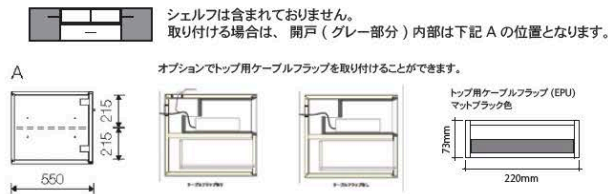

※5

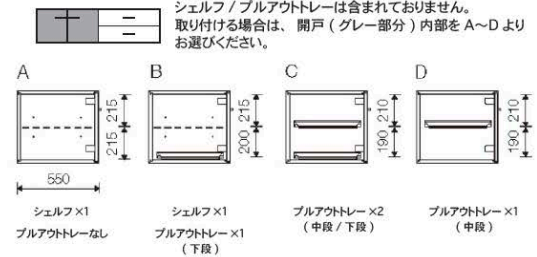

※6

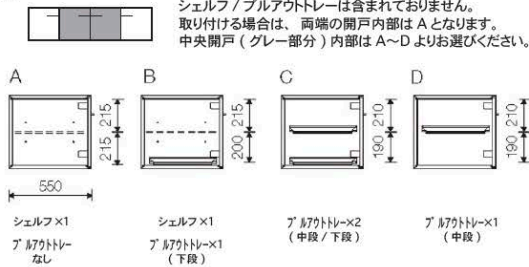

		w.2400 / d.550				
floor h. 520						
	EU25	EU22(S/D)	EU21	EU23		
low base h. 670						
		EU22B(S/D)	EU21B	EU23B		
high base h. 790						
		EU22A(S/D)	EU21A	EU23A		
low foot h. 670						
	EU25C	EU22(S/D)C	EU21C	EU23C	EU24C ※ h.440	
medium foot h. 850						
	EU25D	EU22(S/D)D	EU21D	EU23D	EU24D ※ h.620	
high foot h. 1030						
		EU22(S/D)E	EU21E	EU23E	EU24E ※ h.800	
	※4	※5	※6			

※4 シェルフは含まれておりません。  
取り付ける場合は、開戸（グレー部分）内部は下記 A の位置となります。

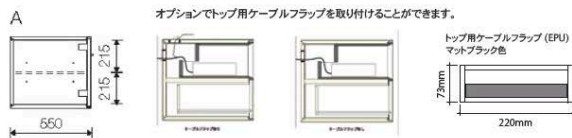

※5 シェルフ / プルアウトトレイは含まれておりません。  
取り付ける場合は、開戸（グレー部分）内部を A～D よりお選びください。

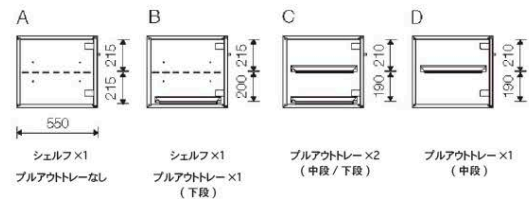

※6 シェルフ / プルアウトトレイは含まれておりません。  
取り付ける場合は、両端の開戸内部は A となります。  
中央開戸（グレー部分）内部は A～D よりお選びください。

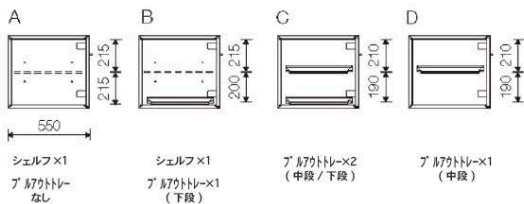

internal equipment for strage unit EU1,EU2,EU4,EU12S,EU12D

		Smoky Glass							
<b>EU90R</b>	シェルフ 85.2×48×0.8 cm	<b>37,400</b>							
<b>EU90V</b>	プルアウトトレイ 77.5×45×5 cm		<b>104,500</b>						
<b>EUL9</b>	LED		<b>99,000</b>						

N.B. / 注意事項 EU90R : EU1、EU2、EU4、EU11、EU12S、EU12Dでお選びいただけます。  
 EU90V : EU1、EU2、EU4、EU11、EU12S、EU12Dでお選びいただけます。  
 EUL9 ; EU1、EU2、EU4、EU11でお選びいただけます。

internal equipmnt for storage unit EU3,EU5,EU21,EU22S,EU22D

		Smoky Glass							
<b>EU120R</b>	シェルフ 115.2×48×0.8 cm	<b>48,400</b>							
<b>EU120V</b>	プルアウトトレイ 107.5×45×5 cm		<b>112,200</b>						
<b>EUL12</b>	LED		<b>105,600</b>						

N.B. / 注意事項 EU120R : EU3、EU5、EU21、EU22D、EU22Sでお選びいただけます。  
 EU120V : EU3、EU5、EU21、EU22D、EU22Sでお選びいただけます。  
 EUL12 ; EU3、EU5、EU21でお選びいただけます。

## Internal equipment for strage unit EU11,EU15,EU21,EU25

		Smoky Glass								
EU45R	シェルフ 40.8×48×0.8 cm(片開き ドア)	24,200								
EU60R	シェルフ 55.8×48×0.8 cm	27,500								
EUP	トップ用 ケーブルフラップ		24,200							
EUPSC	トップ用 ケーブルフラップ		205,700							

## N.B. / 注意事項

EU45R : EU11、EU15で選びいただけます。  
 EU60R : EU21、EU25で選びいただけます。  
 EUP : EU15、EU25で選びいただけます。  
 EUPSC : EU15、EU25で選びいただけます。

Storage unit with 2 hinged doors cm 91

		Glass	Mirror	Eucalypt						
EU1	91フロアストレージ	1,048,300	1,048,300	1,266,100						
EU1FR	91フロアストレージ (背面化粧仕上)	1,359,600	1,359,600	1,666,500						
LOW BASE										
EU1B	91ローベースストレージ	1,172,600	1,172,600	1,398,100						
EU1BFR	91ローベースストレージ (背面化粧仕上)	1,482,800	1,482,800	1,798,500						
HIGH BASE										
EU1A	91ハイベースストレージ (背面化粧仕上)	1,201,200	1,201,200	1,430,000						
EU1AFR	91ハイベースストレージ (背面化粧仕上)	1,513,600	1,513,600	1,830,400						
LOW FOOT										
EU1C	91ローフットストレージ	1,230,900	1,230,900	1,467,400						
EU1CFR	91ローフットストレージ (背面化粧仕上)	1,527,900	1,527,900	1,852,400						
MEDIUM FOOT										
EU1D	91ミディアムフットストレージ	1,247,400	1,247,400	1,485,000						
EU1DFR	91ミディアムフットストレージ (背面化粧仕上)	1,544,400	1,544,400	1,868,900						

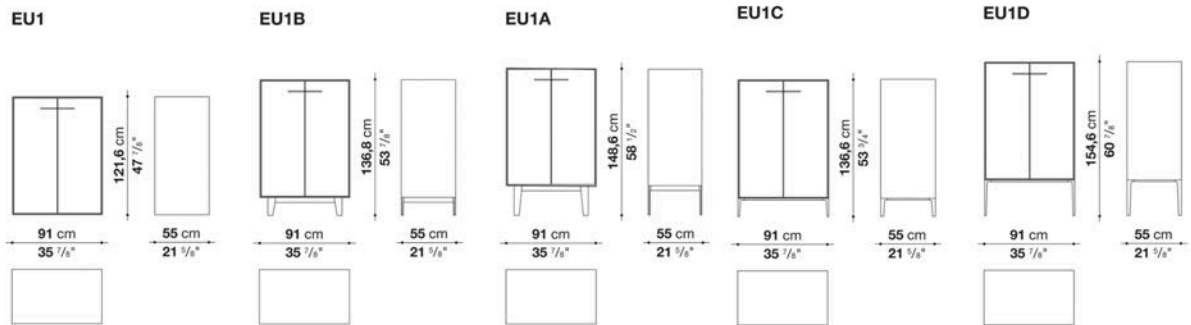

N.B. / 注意事項

※別紙参照 (※1)

※内部仕様オプションの、シェルフ(EU90R)、プルアウトトレイ(EU90V)、LED(EUL9)は、別紙よりお選びいただけます。



Storage unit with 1 flap door and 2 hinged doors cm 91

		Glass	Mirror	Eucalypt					
EU4	91フロアストレージ	1,657,700	1,657,700	1,878,800					
EU4FR	91フロアストレージ (背面化粧仕上)	1,956,900	1,956,900	2,278,100					
LOW FOOT									
EU4C	91ローフットストレージ	1,859,000	1,859,000	2,093,300					
EU4CFR	91ローフットストレージ (背面化粧仕上)	2,158,200	2,158,200	2,492,600					
MEDIUM FOOT									
EU4D	91ミディアムフットストレージ	1,875,500	1,875,500	2,110,900					
EU4DFR	91ミディアムフットストレージ (背面化粧仕上)	2,173,600	2,173,600	2,509,100					

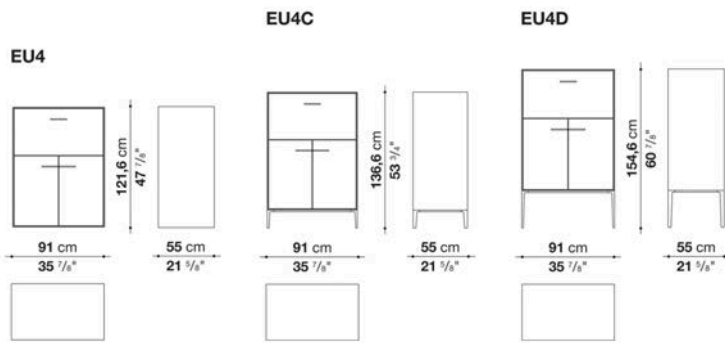

N.B. / 注意事項

※別紙参照 (※5)

※内部仕様オプションの、シェルフ(EU90R)、プルアウトトレイ(EU90V)、LED(EUL9)は、別紙よりお選びいただけます。

Storage unit with 1 flap door and 2 hinged doors cm 121

		Glass	Mirror	Eucalypt					
<b>EU5</b>	121フロアストレージ	<b>1,845,800</b>	<b>1,845,800</b>	<b>2,117,500</b>					
<b>EU5FR</b>	121フロアストレージ (背面化粧仕上)	<b>2,174,700</b>	<b>2,174,700</b>	<b>2,629,000</b>					
LOW FOOT									
<b>EU5C</b>	121ローフットストレージ	<b>2,064,700</b>	<b>2,064,700</b>	<b>2,348,500</b>					
<b>EU5CFR</b>	121ローフットストレージ (背面化粧仕上)	<b>2,391,400</b>	<b>2,391,400</b>	<b>2,860,000</b>					
MEDIUM FOOT									
<b>EU5D</b>	121ミディアムフットストレージ	<b>2,081,200</b>	<b>2,081,200</b>	<b>2,362,800</b>					
<b>EU5DFR</b>	121ミディアムフットストレージ (背面化粧仕上)	<b>2,409,000</b>	<b>2,409,000</b>	<b>2,873,200</b>					

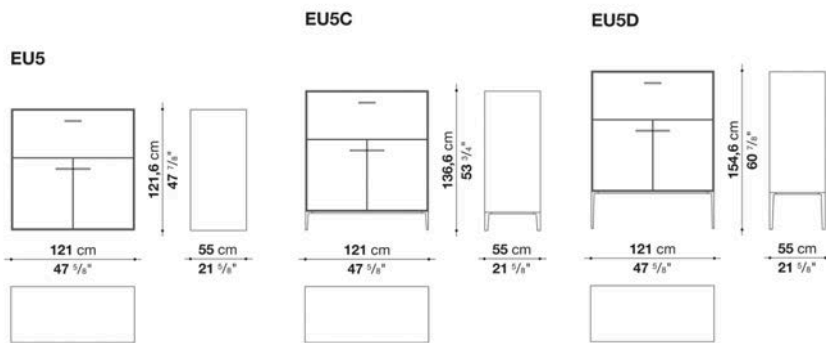

N.B. / 注意事項

※別紙参照 (※5)

※内部仕様オプションの、シェルフ(EU120R)、プルアウトトレイ(EU120V)、LED(EUL12)は、別紙よりお選びいただけます。

Storage unit with 2 hinged doors and 2 drawers cm 91

		Glass	Mirror	Eucalypt					
EU2	91フロアストレージ	1,227,600	1,227,600	1,458,600					
EU2FR	91フロアストレージ (背面化粧仕上)	1,540,000	1,540,000	1,859,000					
LOW BASE									
EU2B	91ローベースストレージ	1,351,900	1,351,900	1,591,700					
EU2BFR	91ローベースストレージ (背面化粧仕上)	1,663,200	1,663,200	1,991,000					
HIGH BASE									
EU2A	91ハイベースストレージ	1,383,800	1,383,800	1,623,600					
EU2AFR	91ハイベースストレージ (背面化粧仕上)	1,694,000	1,694,000	2,024,000					
LOW FOOT									
EU2C	91ローフットストレージ	1,419,000	1,419,000	1,670,900					
EU2CFR	91ローフットストレージ (背面化粧仕上)	1,713,800	1,713,800	2,051,500					
MEDIUM FOOT									
EU2D	91ミディアムフットストレージ	1,437,700	1,437,700	1,688,500					
EU2DFR	91ミディアムフットストレージ (背面化粧仕上)	1,730,300	1,730,300	2,069,100					

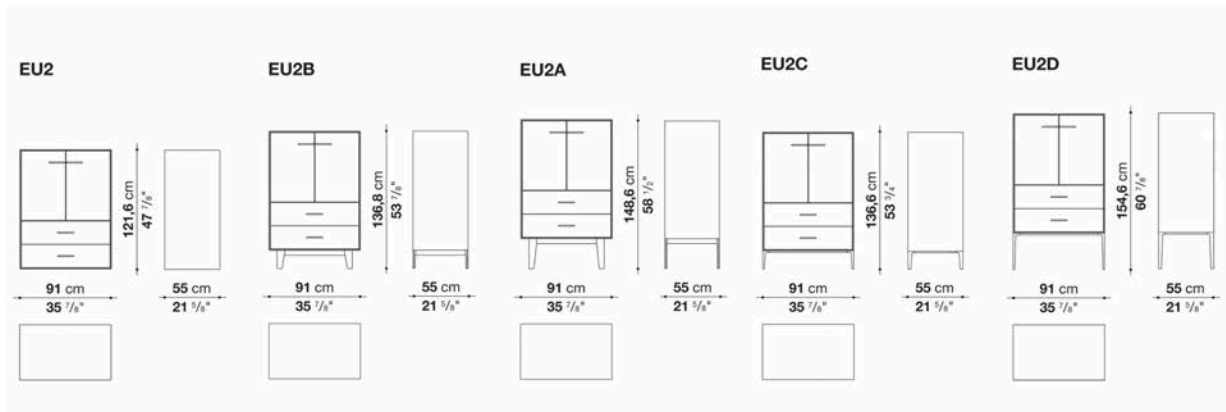

N.B. / 注意事項

※別紙参照 (※2)

※内部仕様オプションの、シェルフ(EU90R)、プルアウトトレイ(EU90V)、LED(EUL9)は、別紙よりお選びいただけます。

Storage unit with 2 hinged doors and 2 drawers cm 121

		Glass	Mirror	Eucalypt					
EU3	121フロアストレージ	1,412,400	1,412,400	1,692,900					
EU3FR	121フロアストレージ (背面化粧仕上)	1,751,200	1,751,200	2,206,600					
LOW BASE									
EU3B	121ローベースストレージ	1,535,600	1,535,600	1,827,100					
EU3BFR	121ローベースストレージ (背面化粧仕上)	1,877,700	1,877,700	2,341,900					
HIGH BASE									
EU3A	121ハイベースストレージ	1,566,400	1,566,400	1,859,000					
EU3AFR	121ハイベースストレージ (背面化粧仕上)	1,907,400	1,907,400	2,373,800					
LOW FOOT									
EU3C	121ローフットストレージ	1,613,700	1,613,700	1,919,500					
EU3CFR	121ローフットストレージ (背面化粧仕上)	1,933,800	1,933,800	2,412,300					
MEDIUM FOOT									
EU3D	121ミディアムフットストレージ	1,630,200	1,630,200	1,936,000					
EU3DFR	121ミディアムフットストレージ (背面化粧仕上)	1,950,300	1,950,300	2,428,800					

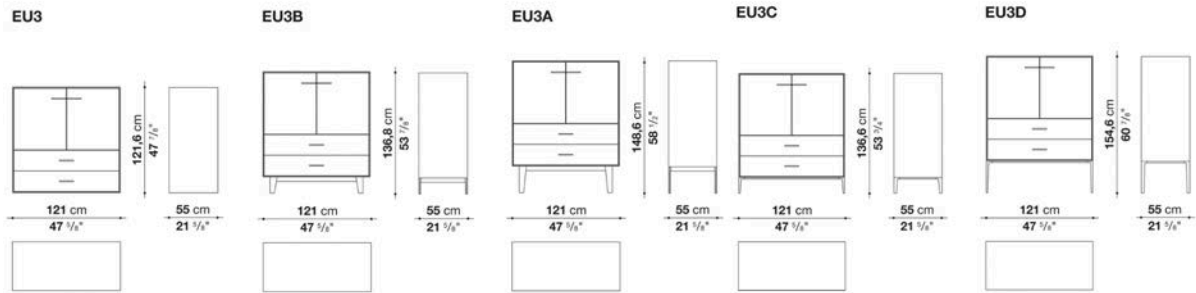

N.B. / 注意事項

※別紙参照 (※2)

※内部仕様オプションの、シェルフ(EU120R)、プルアウトトレイ(EU120V)、LED(EUL12)は、別紙よりお選びいただけます。

Storage unit with 2 hinged doors and 1 drawer cm 180

		Glass	Mirror	Eucalypt					
EU15	180フロアストレージ (グロッシェ・ユーカリプト)	1,618,100	1,618,100	1,810,600					
EU15S	180フロアストレージ (サテン)	1,315,600	1,315,600	1,488,300					
LOW FOOT									
EU15C	180ローフトストレージ (グロッシェ・ユーカリプト)	1,932,700	1,932,700	2,145,000					
EU15CS	180ローフトストレージ (サテン)	1,631,300	1,631,300	1,823,800					
MEDIUM FOOT									
EU15D	180ミディアムフットストレージ (グロッシェ・ユーカリプト)	1,964,600	1,964,600	2,179,100					
EU15DS	180ミディアムフットストレージ (サテン)	1,662,100	1,662,100	1,856,800					

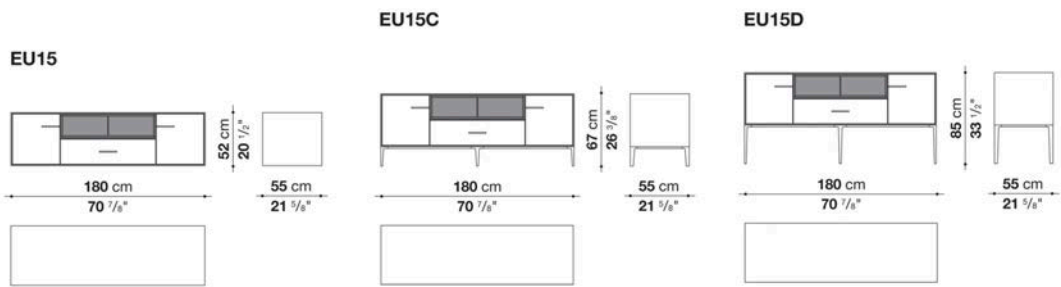

N.B. / 注意事項

※別紙参照 (※6)

※耐荷重 (均一に置いた場合) : トップ 30kg、ドロワー 20kg、シェルフ・トレイ 15kg

※内部仕様オプションの、シェルフ(EU45R)、ケーブルフラップ(EUP)は、別紙よりお選びいただけます。

Storage unit with 2 hinged doors and 1 drawer cm 240

		Glass	Mirror	Eucalypt					
EU25	240フロアストレージ (グロッシェ・ユーカリプト)	1,885,400	1,885,400	2,119,700					
EU25S	240フロアストレージ (サテン)	1,509,200	1,509,200	1,720,400					
LOW FOOT									
EU25C	240ローフトストレージ (グロッシェ・ユーカリプト)	2,234,100	2,234,100	2,490,400					
EU25CS	240ローフトストレージ (サテン)	1,857,900	1,857,900	2,091,100					
MEDIUM FOOT									
EU25D	240ミディアムフットストレージ (グロッシェ・ユーカリプト)	2,264,900	2,264,900	2,523,400					
EU25DS	240ミディアムフットストレージ (サテン)	1,888,700	1,888,700	2,124,100					

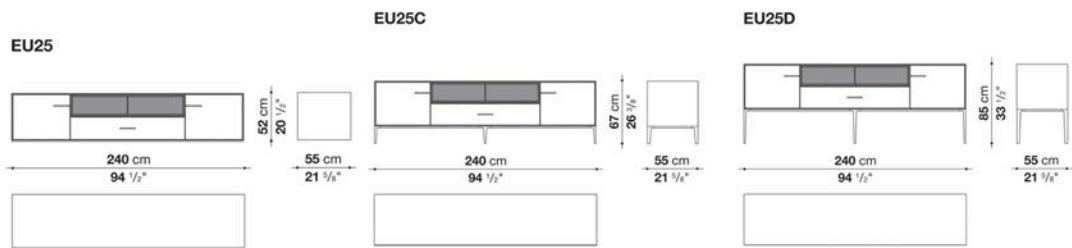

N.B. / 注意事項

※別紙参照 (※6)

※耐荷重 (均一に置いた場合) : トップ 30kg、ドロワー 20kg、シェルフ・トレイ 15kg

※内部仕様オプションの、シェルフ(EU60R)、ケーブルフラップ(EUP)は、別紙よりお選びいただけます。

Left strage unit with 2 hinged doors and 2 drawers cm 180

		Glass	Mirror	Eucalypt						
EU12S	180レフトフロアストレージ	1,224,300	1,224,300	1,427,800						
EU12FRS	180レフトフロアストレージ (背面化粧仕上げ)	1,551,000	1,551,000	1,795,200						
LOW BASE										
EU12BS	180レフトローベースストレージ	1,348,600	1,348,600	1,563,100						
EU12BFRS	180レフトローベースストレージ (背面化粧仕上げ)	1,677,500	1,677,500	1,928,300						
HIGH BASE										
EU12AS	180レフトハイベースストレージ	1,379,400	1,379,400	1,593,900						
EU12AFRS	180レフトハイベースストレージ (背面化粧仕上げ)	1,707,200	1,707,200	1,962,400						
LOW FOOT										
EU12SC	180レフトローフットストレージ	1,427,800	1,427,800	1,637,900						
EU12FRSC	180レフトローフットストレージ (背面化粧仕上げ)	1,731,400	1,731,400	1,976,700						
MEDIUM FOOT										
EU12SD	180レフトミディアムフットストレージ	1,457,500	1,457,500	1,668,700						
EU12FRSD	180レフトミディアムフットストレージ (背面化粧仕上げ)	1,761,100	1,761,100	2,007,500						
HIGH FOOT										
EU12SE	180レフトハイストレージ	1,505,900	1,505,900	1,719,300						
EU12FRSE	180レフトハイストレージ (背面化粧仕上げ)	1,808,400	1,808,400	2,058,100						

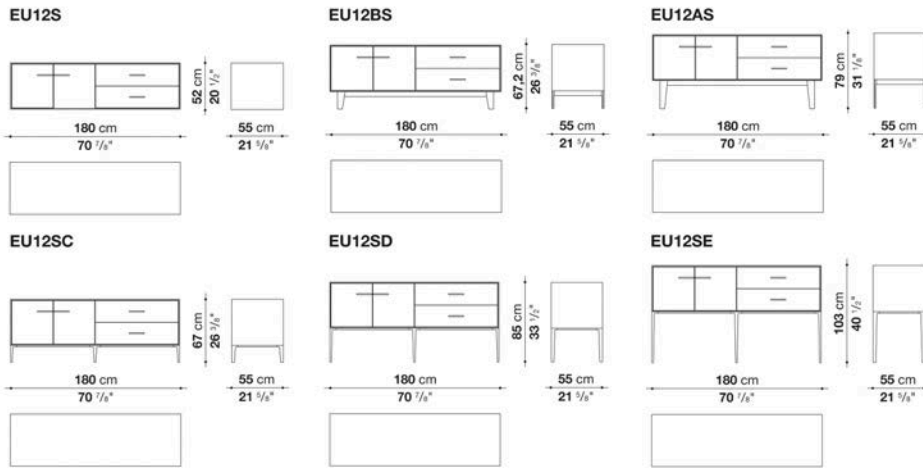

N.B. / 注意事項

※別紙参照 (※3)

※内部仕様オプションの、シェルフ(EU90R)、ブルアウトトレイ(EU90V)は、別紙よりお選びいただけます。

Left storage unit with 2 hinged door and 2 drawers cm 180

		Glass	Mirror	Eucalypt						
<b>EU12D</b>	180ライトフロアストレージ	1,224,300	1,224,300	1,427,800						
<b>EU12FRD</b>	180ライトフロアストレージ (背面化粧仕上)	1,551,000	1,551,000	1,795,200						
LOW BASE										
<b>EU12BD</b>	180ライトローベースストレージ	1,348,600	1,348,600	1,563,100						
<b>EU12BFRD</b>	180ライトローベースストレージ (背面化粧仕上)	1,677,500	1,677,500	1,928,300						
HIGH BASE										
<b>EU12AD</b>	180ライトハイベースストレージ	1,379,400	1,379,400	1,593,900						
<b>EU12AFRD</b>	180ライトハイベースストレージ (背面化粧仕上)	1,707,200	1,707,200	1,962,400						
LOW FOOT										
<b>EU12DC</b>	180ライトローフットストレージ	1,427,800	1,427,800	1,637,900						
<b>EU12FRDC</b>	180ライトローフットストレージ (背面化粧仕上)	1,731,400	1,731,400	1,976,700						
MIDIUM FOOT										
<b>EU12DD</b>	180ライトミディアムフットストレージ	1,457,500	1,457,500	1,668,700						
<b>EU12FRDD</b>	180ライトミディアムフットストレージ (背面化粧仕上)	1,761,100	1,761,100	2,007,500						
HIGH FOOT										
<b>EU12DE</b>	180ライトハイフットストレージ	1,505,900	1,505,900	1,719,300						
<b>EU12FRDE</b>	180ライトハイフットストレージ (背面化粧仕上)	1,808,400	1,808,400	2,058,100						

EU12D

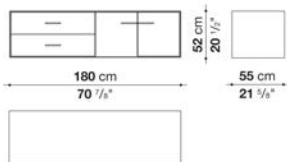

EU12BD

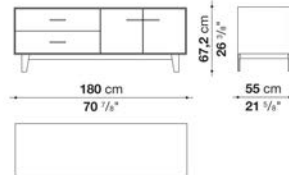

EU12AD

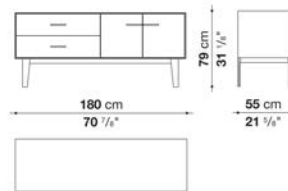

EU12DC

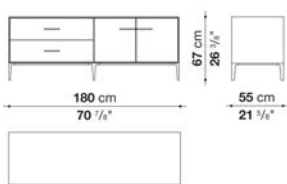

EU12DD

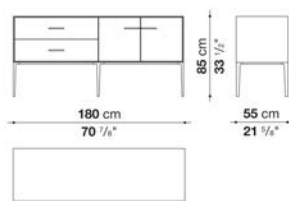

EU12DE

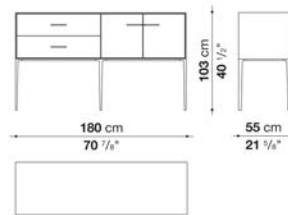

N.B. / 注意事項

\* 別紙参照 (※3)

\* 内部仕様オプションの、シェルフ(EU90R)、プルアウトトレイ(EU90V)は、別紙よりお選びいただけます。



Left storage unit with 2 hinged doors and 2 drawers cm 240

		Glass	Mirror	Eucalypt										
EU22S	240レフトフロアストレージ	1,413,500	1,413,500	1,661,000										
EU22FRS	240レフトフロアストレージ (背面化粧仕上)	1,775,400	1,775,400	2,127,400										
LOW BASE														
EU22BS	240レフトローストレージ	1,543,300	1,543,300	1,799,600										
EU22BFRS	240レフトローストレージ (背面化粧仕上)	1,907,400	1,907,400	2,266,000										
HIGH BASE														
EU22AS	240レフトハイベースストレージ	1,573,000	1,573,000	1,832,600										
EU22AFRS	240レフトハイベースストレージ (背面化粧仕上)	1,938,200	1,938,200	2,297,900										
LOW FOOT														
EU22SC	240レフトローフットストレージ	1,633,500	1,633,500	1,886,500										
EU22FRSC	240レフトローフットストレージ (背面化粧仕上)	1,971,200	1,971,200	2,317,700										
MEDIUM FOOT														
EU22SD	240レフトミディアムフットストレージ	1,663,200	1,663,200	1,918,400										
EU22FRSD	240レフトミディアムフットストレージ (背面化粧仕上)	1,985,500	1,985,500	2,348,500										
HIGH FOOT														
EU22SE	240レフトハイフットベースストレージ	1,710,500	1,710,500	1,967,900										
EU22FRSE	240レフトハイフットベースストレージ (背面化粧仕上)	2,048,200	2,048,200	2,400,200										

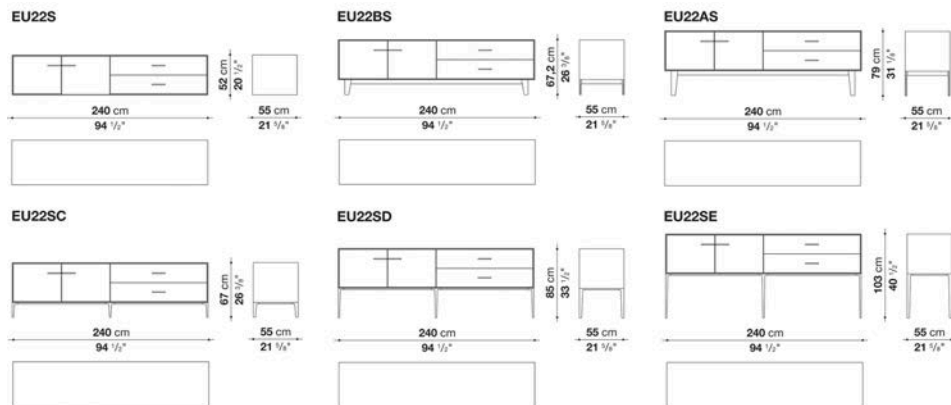

N.B. / 注意事項

※別紙参照 (※3)

※内部仕様オプションの、シェルフ(EU120R)、プリアウトトレイ(EU120V)は、別紙よりお選びいただけます。

Right storage unit with 2 hinged doors and 2 drawers cm 240

		Glass	Mirror	Eucalypt						
<b>EU22D</b>	240ライトフロアストレージ	1,413,500	1,413,500	1,661,000						
<b>EU22FRD</b>	240ライトフロアストレージ (背面化粧仕上)	1,775,400	1,775,400	2,127,400						
LOW BASE										
<b>EU22BD</b>	240ライトローベースストレージ	1,543,300	1,543,300	1,799,600						
<b>EU22BFRD</b>	240ライトローベースストレージ (背面化粧仕上)	1,907,400	1,907,400	2,266,000						
HIGH BASE										
<b>EU22AD</b>	240ライトハイベースストレージ	1,573,000	1,573,000	1,832,600						
<b>EU22AFRD</b>	240ライトハイベースストレージ (背面化粧仕上)	1,938,200	1,938,200	2,297,900						
LOW FOOT										
<b>EU22DC</b>	240ライトローフットストレージ	1,633,500	1,633,500	1,886,500						
<b>EU22FRDC</b>	240ライトローフットストレージ (背面化粧仕上)	1,971,200	1,971,200	2,317,700						
MEDIUM FOOT										
<b>EU22DD</b>	240ライトミディアムフットストレージ	1,663,200	1,663,200	1,918,400						
<b>EU22FRDD</b>	240ライトミディアムフットストレージ (背面化粧仕上)	1,985,500	1,985,500	2,348,500						
HIGH FOOT										
<b>EU22DE</b>	240ライトハイフットストレージ	1,710,500	1,710,500	1,967,900						
<b>EU22FRDE</b>	240ライトハイフットストレージ (背面化粧仕上)	2,048,200	2,048,200	2,400,200						

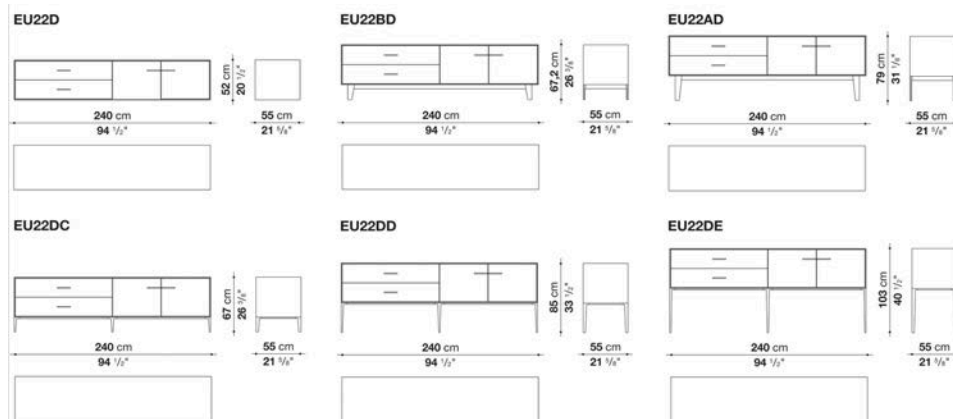

N.B. / 注意事項

※別紙参照 (※3)

※内部仕様オプションの、シェルフ(EU120R)、プリアウトトレイ(EU120V)は、別紙よりお選びいただけます。

Storage unit with 4 hinged doors cm 180

		Glass	Mirror	Eucalypt					
EU11	180フロアストレージ	1,272,700	1,272,700	1,483,900					
EU11FR	180フロアストレージ (背面化粧仕上)	1,600,500	1,600,500	1,835,900					
LOW BASE									
EU11B	180ローベースストレージ	1,398,100	1,398,100	1,618,100					
EU11BFR	180ローベースストレージ (背面化粧仕上)	1,727,000	1,727,000	1,970,100					
HIGH BASE									
EU11A	180ハイベースストレージ	1,428,900	1,428,900	1,650,000					
EU11AFR	180ハイベースストレージ (背面化粧仕上)	1,757,800	1,757,800	2,002,000					
LOW FOOT									
EU11C	180ローフットストレージ	1,472,900	1,472,900	1,689,600					
EU11CFR	180ローフットストレージ (背面化粧仕上)	1,776,500	1,776,500	2,015,200					
MEDIUM FOOT									
EU11D	180ミディアムフットストレージ	1,502,600	1,502,600	1,720,400					
EU11DFR	180ミディアムフットストレージ (背面化粧仕上)	1,806,200	1,806,200	2,046,000					
HIGH FOOT									
EU11E	180ハイフットストレージ	1,549,900	1,549,900	1,771,000					
EU11EFR	180ハイフットストレージ (背面化粧仕上)	1,853,500	1,853,500	2,096,600					

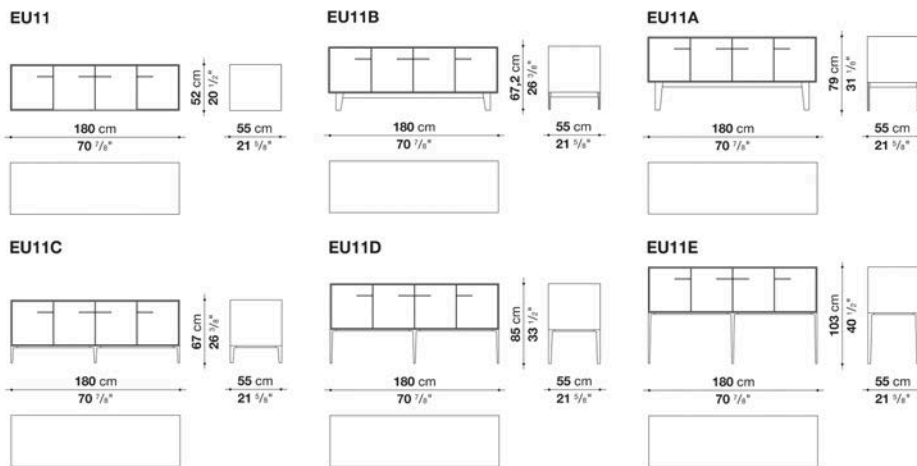

N.B. / 注意事項

※別紙参照 (※4)

※内部仕様オプションの、シェルフ(EU45R)(EU90R)、プルアウトトレイ(EU90V)は、別紙よりお選びいただけます。

Storage unit with 4 hinged doors cm 240

		Glass	Mirror	Eucalypt						
EU21	240フロアストレージ	1,447,600	1,447,600	1,708,300						
EU21FR	240フロアストレージ (背面化粧仕上)	1,793,000	1,793,000	2,158,200						
LOW BASE										
EU21B	240ローベースストレージ	1,578,500	1,578,500	1,848,000						
EU21BFR	240ローベースストレージ (背面化粧仕上)	1,925,000	1,925,000	2,296,800						
HIGH BASE										
EU21A	240ハイベースストレージ	1,609,300	1,609,300	1,878,800						
EU21AFR	240ハイベースストレージ (背面化粧仕上)	1,954,700	1,954,700	2,330,900						
LOW FOOT										
EU21C	240ローフットストレージ	1,667,600	1,667,600	1,930,500						
EU21CFR	240ローフットストレージ (背面化粧仕上)	1,987,700	1,987,700	2,346,300						
MEDIUM FOOT										
EU21D	240ミディアムフットストレージ	1,697,300	1,697,300	1,962,400						
EU21DFR	240ミディアムフットストレージ (背面化粧仕上)	2,017,400	2,017,400	2,377,100						
HIGH FOOT										
EU21E	240ハイフットストレージ	1,744,600	1,744,600	2,010,800						
EU21EFR	240ハイフットストレージ (背面化粧仕上)	2,063,600	2,063,600	2,427,700						

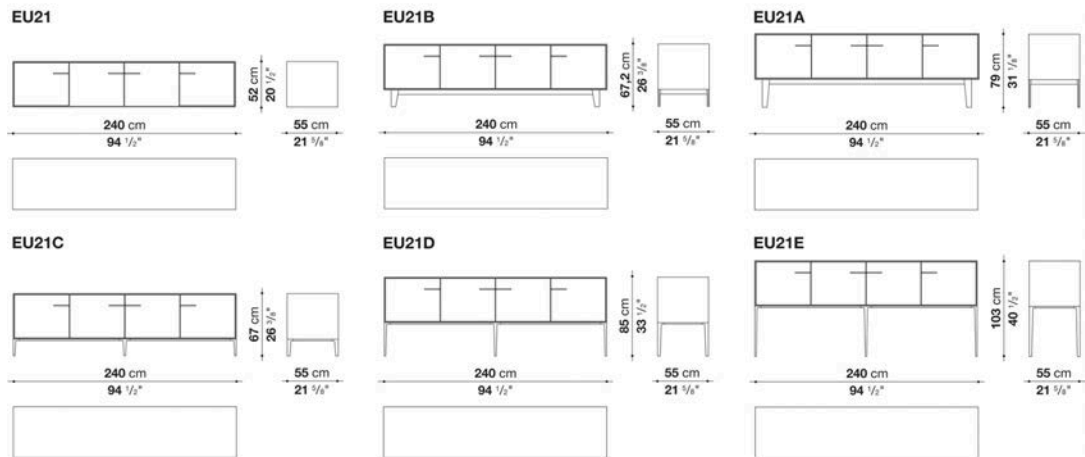

N.B. / 注意事項

※別紙参照 (※4)

※内部仕様オプションの、シェルフ(EU60R)(EU120R)、プルアウトトレイ(EU120V)は、別紙よりお選びいただけます。

Storage unit with 4 drawers cm 180

		Glass	Mirror	Eucalypt						
<b>EU13</b>	180フロアストレージ	<b>1,197,900</b>	<b>1,197,900</b>	<b>1,397,000</b>						
<b>EU13FR</b>	180フロアストレージ (背面化粧仕上)	<b>1,521,300</b>	<b>1,521,300</b>	<b>1,773,200</b>						
<b>LOW BASE</b>										
<b>EU13B</b>	180ローベースストレージ	<b>1,322,200</b>	<b>1,322,200</b>	<b>1,530,100</b>						
<b>EU13BFR</b>	180ローベースストレージ (背面化粧仕上)	<b>1,646,700</b>	<b>1,646,700</b>	<b>1,907,400</b>						
<b>HIGH BASE</b>										
<b>EU13A</b>	180ハイベースストレージ	<b>1,353,000</b>	<b>1,353,000</b>	<b>1,563,100</b>						
<b>EU13AFR</b>	180ハイベースストレージ (背面化粧仕上)	<b>1,677,500</b>	<b>1,677,500</b>	<b>1,939,300</b>						

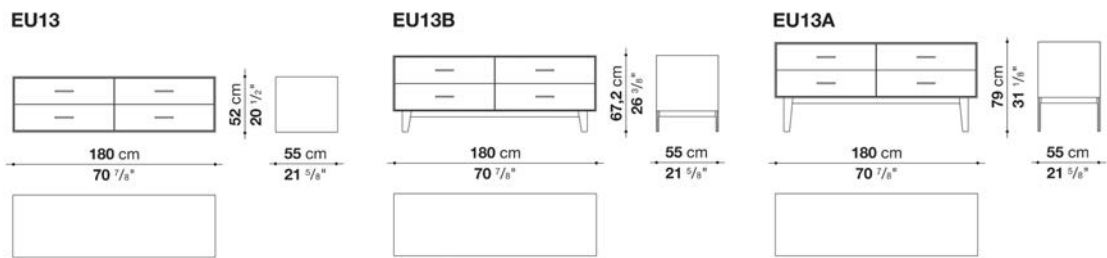

N.B. / 注意事項

※別紙参照 (※7)

Storage unit with 4 drawers cm 180

		Glass	Mirror	Eucalypt					
<b>EU13C</b>	180ローフットストレージ	<b>1,403,600</b>	<b>1,403,600</b>	<b>1,608,200</b>					
<b>EU13CFR</b>	180ローフットストレージ (背面化粧仕上)	<b>1,703,900</b>	<b>1,703,900</b>	<b>1,956,900</b>					
MEDIUM FOOT									
<b>EU13D</b>	180ミディアムフットストレージ	<b>1,432,200</b>	<b>1,432,200</b>	<b>1,637,900</b>					
<b>EU13DFR</b>	180ミディアムフットストレージ (背面化粧仕上)	<b>1,733,600</b>	<b>1,733,600</b>	<b>1,988,800</b>					
HIGH FOOT									
<b>EU13E</b>	180ハイフットストレージ	<b>1,479,500</b>	<b>1,479,500</b>	<b>1,689,600</b>					
<b>EU13EFR</b>	180ハイフットストレージ (背面化粧仕上)	<b>1,779,800</b>	<b>1,779,800</b>	<b>2,038,300</b>					

**EU13C**

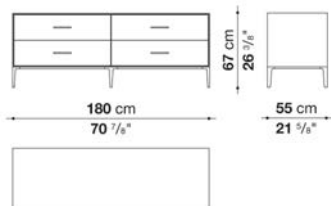

**EU13D**

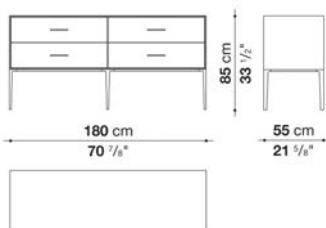

**EU13E**

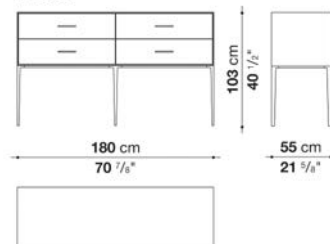

N.B. / 注意事項

※別紙参照 (※7)

Storage unit with 4 drawers cm 240

		Glass	Mirror	Eucalypt					
<b>EU23</b>	240フロアストレージ	<b>1,402,500</b>	<b>1,402,500</b>	<b>1,641,200</b>					
<b>EU23FR</b>	240フロアストレージ (背面化粧仕上)	<b>1,762,200</b>	<b>1,762,200</b>	<b>2,117,500</b>					
<b>LOW BASE</b>									
<b>EU23B</b>	240ローベースストレージ	<b>1,532,300</b>	<b>1,532,300</b>	<b>1,779,800</b>					
<b>EU23BFR</b>	240ローベースストレージ (背面化粧仕上)	<b>1,894,200</b>	<b>1,894,200</b>	<b>2,257,200</b>					
<b>HIGH BASE</b>									
<b>EU23A</b>	240ハイベースストレージ	<b>1,563,100</b>	<b>1,563,100</b>	<b>1,812,800</b>					
<b>EU23AFR</b>	240ハイベースストレージ (背面化粧仕上)	<b>1,923,900</b>	<b>1,923,900</b>	<b>2,289,100</b>					

**EU23**

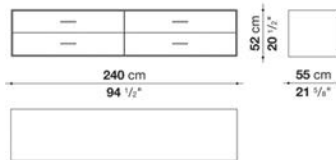

**EU23B**

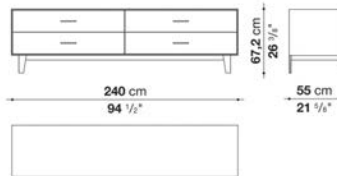

**EU23A**

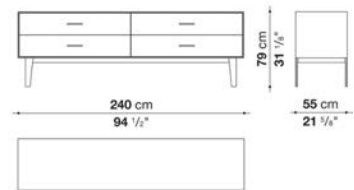

N.B. / 注意事項

※別紙参照 (※7)

Storage unit with 4 drawers cm 240

		Glass	Mirror	Eucalypt					
EU23C	240ローフットストレージ	1,624,700	1,624,700	1,866,700					
EU23CFR	240ローフットストレージ (背面化粧仕上)	1,958,000	1,958,000	2,308,900					
MEDIUM FOOT									
EU23D	240ミディアムストレージ	1,654,400	1,654,400	1,898,600					
EU23DFR	240ミディアムストレージ (背面化粧仕上)	1,988,800	1,988,800	2,339,700					
HIGH FOOT									
EU23E	240ハイフットストレージ	1,700,600	1,700,600	1,949,200					
EU23EFR	240ハイフットストレージ (背面化粧仕上)	2,035,000	2,035,000	2,390,300					

EU23C

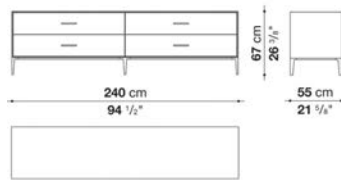

EU23D

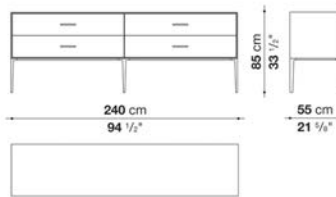

EU23E

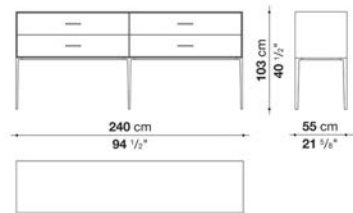

N.B. / 注意事項

※別紙参照 (※7)



Console with 2 drawers cm 180

		Glass	Mirror	Eucalypt					
EU14C	180コンソール	1,159,400	1,159,400	1,290,300					
EU14CFR	180コンソール (背面化粧仕上)	1,350,800	1,350,800	1,482,800					
MEDIUM FOOT									
EU14D	180ミディアムフットコンソール	1,190,200	1,190,200	1,323,300					
EU14DFR	180ミディアムフットコンソール (背面化粧仕上)	1,383,800	1,383,800	1,516,900					
HIGH FOOT									
EU14E	180ハイフットコンソール	1,214,400	1,214,400	1,350,800					
EU14EFR	180ハイフットコンソール (背面化粧仕上)	1,403,600	1,403,600	1,538,900					

EU14C

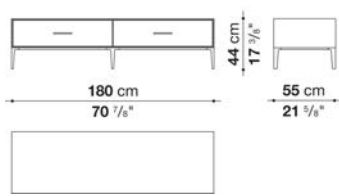

EU14D

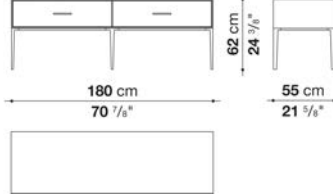

EU14E

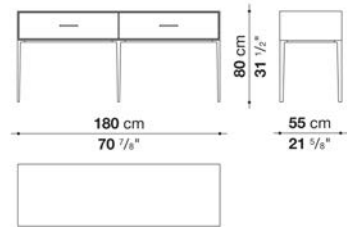

N.B. / 注意事項

※別紙参照 (※7)

Console with 2 drawers cm 240

		Glass	Mirror	Eucalypt					
<b>EU24C</b>	240ローフットコンソール	<b>1,241,900</b>	<b>1,241,900</b>	<b>1,421,200</b>					
<b>EU24CFR</b>	240ローフットコンソール (背面化粧仕上)	<b>1,485,000</b>	<b>1,485,000</b>	<b>1,636,800</b>					
MEDIUM FOOT									
<b>EU24D</b>	240ミディアムフットコンソール	<b>1,283,700</b>	<b>1,283,700</b>	<b>1,436,600</b>					
<b>EU24DFR</b>	240ミディアムフットコンソール (背面化粧仕上)	<b>1,526,800</b>	<b>1,526,800</b>	<b>1,679,700</b>					
HIGH FOOT									
<b>EU24E</b>	250ハイフットコンソール	<b>1,304,600</b>	<b>1,304,600</b>	<b>1,470,700</b>					
<b>EU24EFR</b>	250ハイフットコンソール (背面化粧仕上)	<b>1,547,700</b>	<b>1,547,700</b>	<b>1,713,800</b>					

**EU24C**

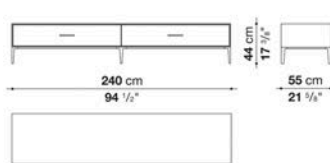

**EU24D**

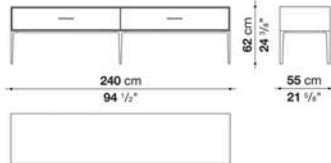

**EU24E**

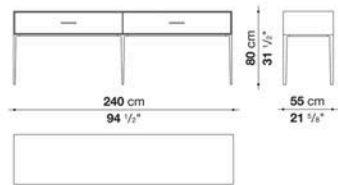

N.B. / 注意事項

※別紙参照 (※7)



## TECHNICAL SPECIFICATIONS / 技術情報 :

外部フレーム	木質繊維成形板
ドア、ドロワー正面	木質繊維成形板または、大理石
ベースフレーム	成形鋼材
脚部	プラスチック素材
シェルフ	ガラス
プルアウトトレイ、カトラリーホルダー	木質繊維成形板
内部ドロワー(ボトムベース、バックパネル)	メラミン表面仕上木質パーティクルパネル
内部ドロワー(縁)	アルミニウム

## ストレージ 本体、フロント、トップ 仕上対応リスト

### ストレージ本体、ドア・ドロワーフロント

#### サテン仕上

サテン仕上 (ドア・ドロワーフロント：グロッシェー仕上)

ライトオーク

ライトカナレットウォールナット

グレイカナレットウォールナット

トップ		サテン	グロッシェー	ライトオーク	ライトカナレットウォールナット	グレイカナレットウォールナット	マットナチュラルカラーラホホワイトマール	マットナチュラルサハラノワールマール
サテン仕上		●					●	●
サテン仕上 (ドア・ドロワーフロント：グロッシェー仕上)			●				●	●
ライトオーク				●			●	●
ライトカナレットウォールナット					●		●	●
グレイカナレットウォールナット						●	●	●

\* トップは、ストレージと同色・同一仕上、またはマールを選択いただけます。  
ハイストレージのトップ2枚は、同一素材・同一色となります。

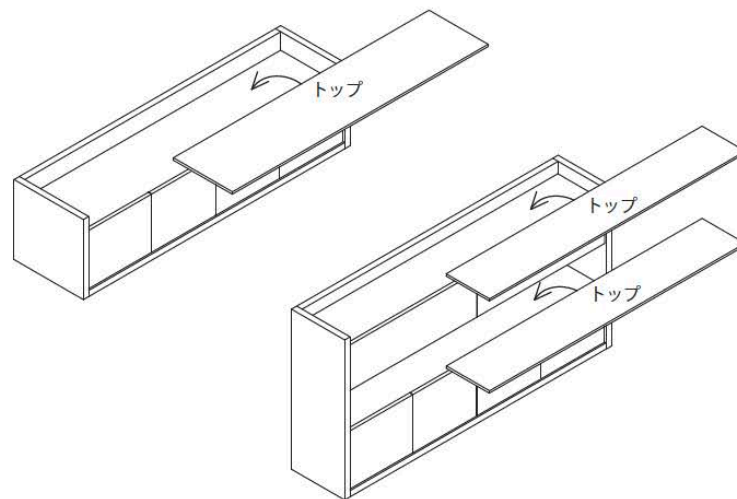

本体	フロント (ドア・ドロワー)	トップ
サテン	サテン	サテン、または、マール
サテン	グロッシェー	グロッシェー、または、マール
ライトオーク	ライトオーク	ライトオーク、または、マール
ライトカナレットウォールナット	ライトカナレットウォールナット	ライトカナレットウォールナット、または、マール
グレイカナレットウォールナット	グレイカナレットウォールナット	グレイカナレットウォールナット、または、マール

## サイズ展開

フロアベース (アジャスタ調整機能付)

ロートレイジ 両開きドア

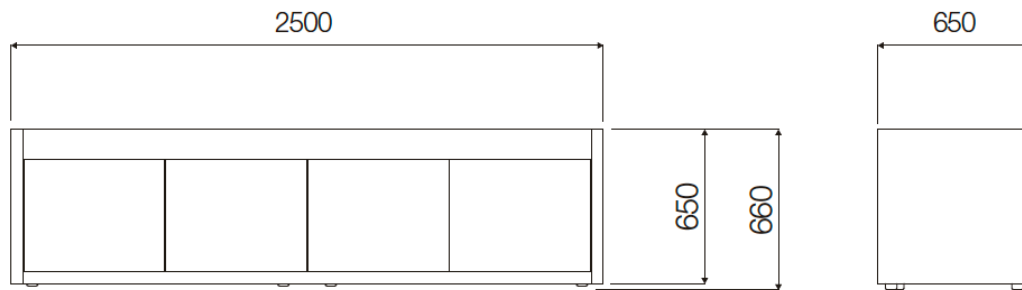

ローストレージ ドロワー

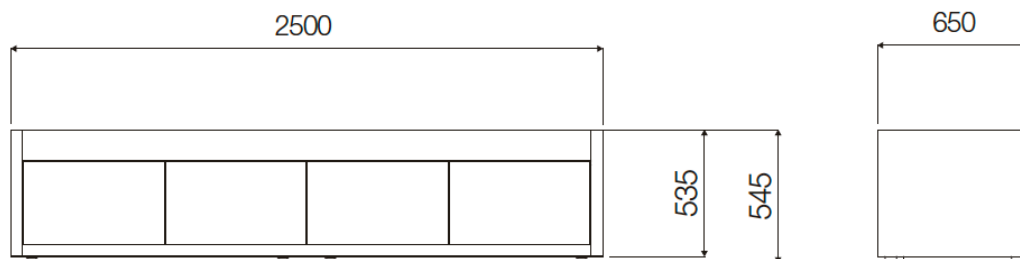

ハイストレージ 上段フラップドア、下段両開きドア

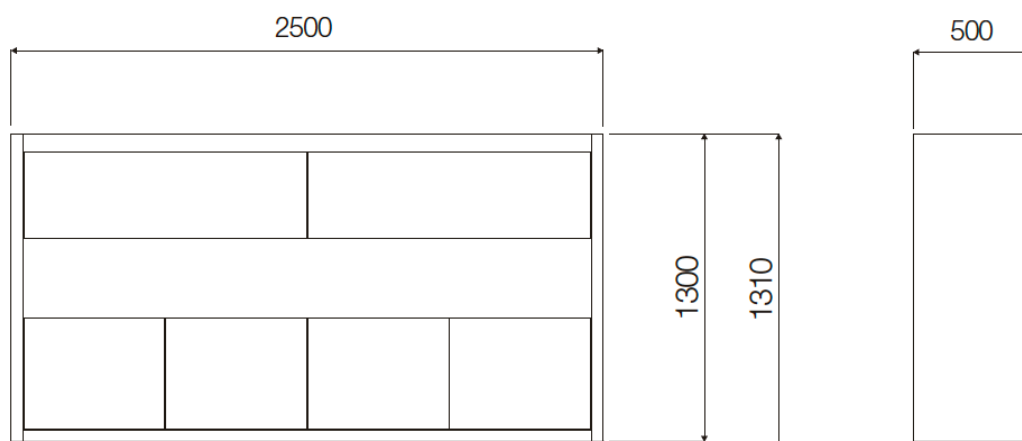

## サイズ展開

### ベースフレーム

#### ローストレージ 両開きドア

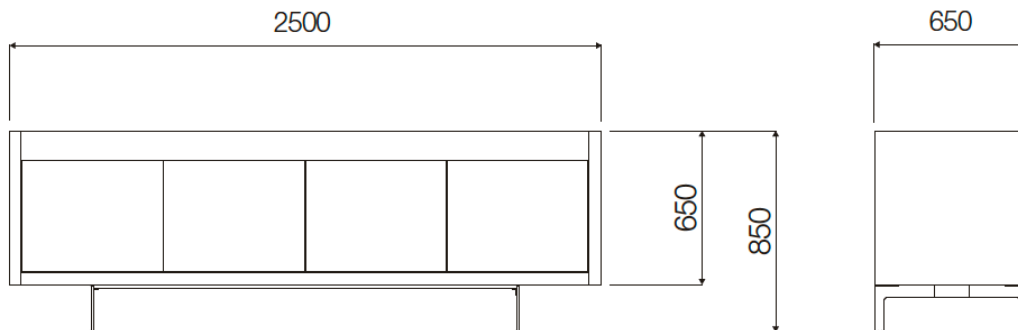

#### ローストレージ ドロワー

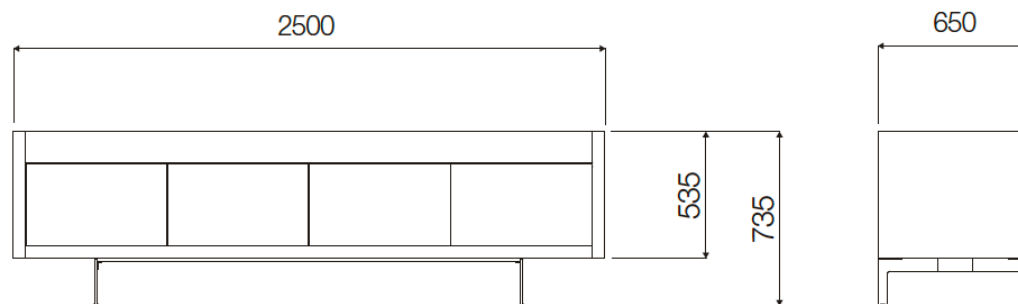

#### ハイストレージ 上段フラップドア、下段両開きドア

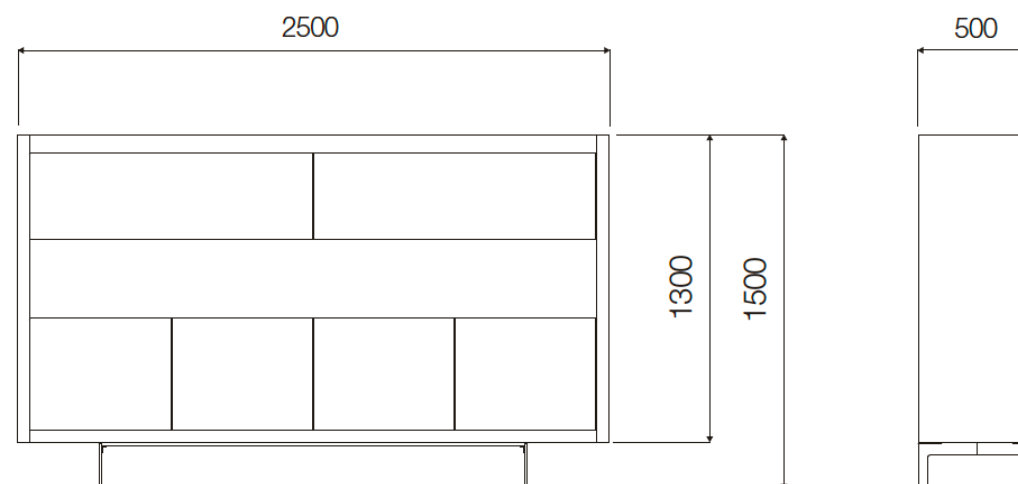

内部オプション ローストレージ 両開きドア \*内寸(mm)

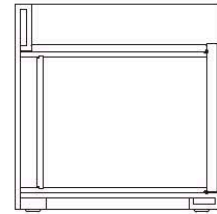
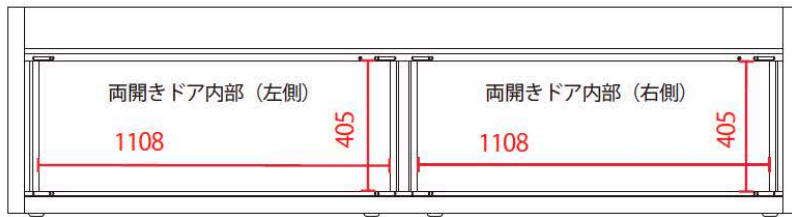

LG1\_A

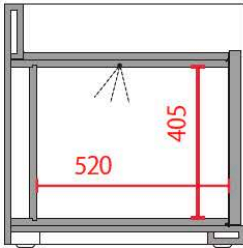

センサー付LED照明

LG1\_B

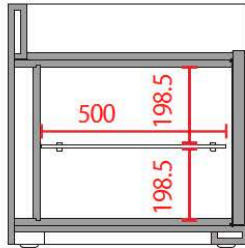

ガラスシェルフ

LG1\_C

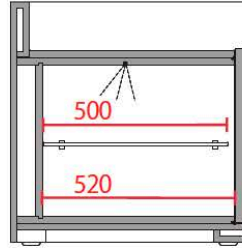

ガラスシェルフ+  
センサー付LED照明

LG1\_D

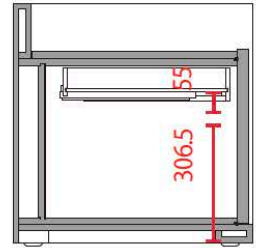

上段プルアウトトレイ

LG1\_E

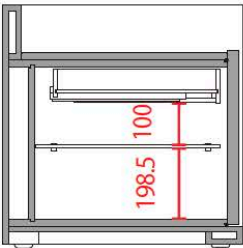

上段プルアウトトレイ+  
ガラスシェルフ

LG1\_F

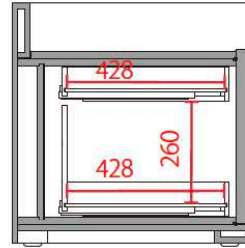

上段プルアウトトレイ+  
下段プルアウトトレイ

LG1\_G

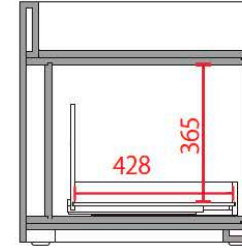

下段プルアウトトレイ

LG1\_H

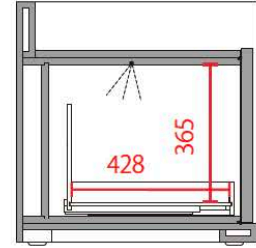

下段プルアウトトレイ+  
センサー付LED照明

ローストレージ ドrawer

\*内寸(mm)

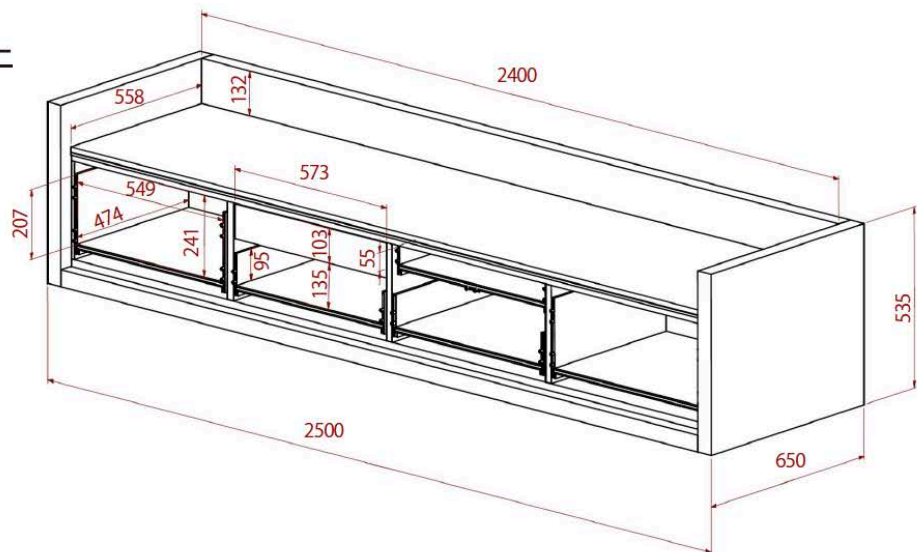

内部オプション ハイストレージ 上段フラップドア・下段両開きドア

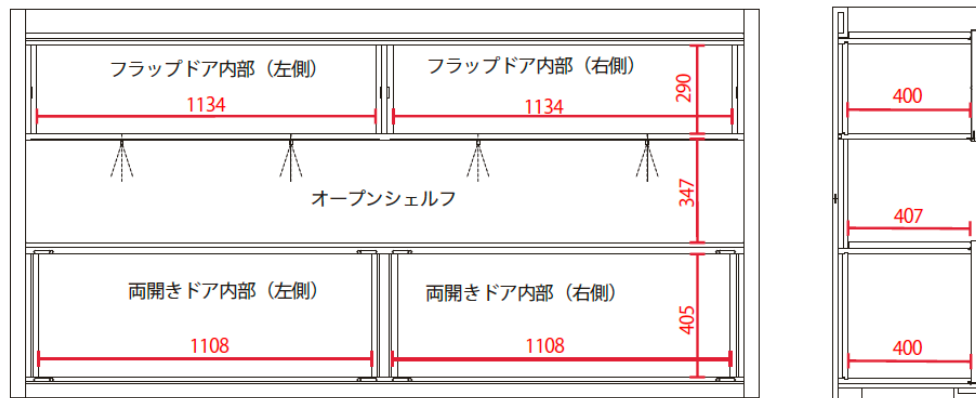

LG4\_C

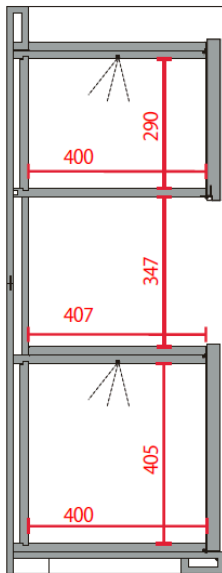

センサー付LED照明セット

LG4\_C :  
センサー付LED照明  
(上下2個1セット)

LG4\_E+LG4\_H

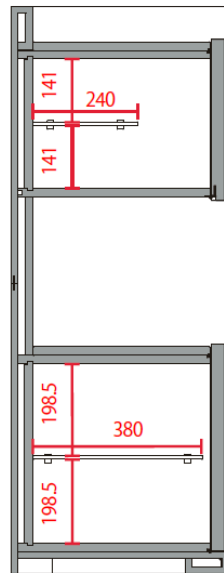

ガラスシェルフセット

LG4\_E : 上段用  
ガラスシェルフ  
LG4\_H : 下段用  
ガラスシェルフ

LG4\_G+LG4\_L

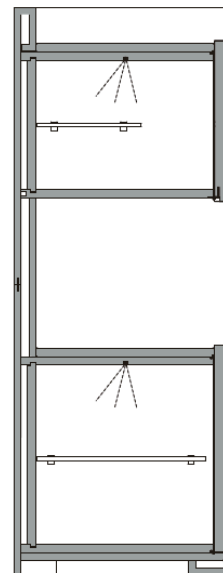

ガラスシェルフ&LED照明セット

LG4\_G : 上段用  
ガラスシェルフと  
センサー付LEDのセット  
LG4\_L : 下段用  
ガラスシェルフと  
センサー付LEDのセット

LG4\_D

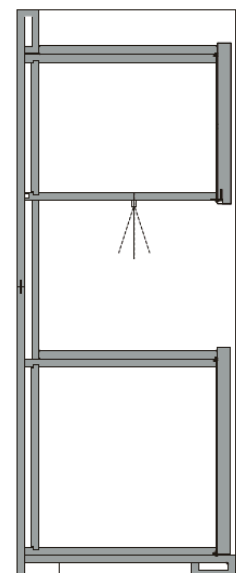

スポットライトセット

LG4\_D :  
角度調整機能付  
LEDスポットライト  
(4個1セット)



## センサー付LED照明

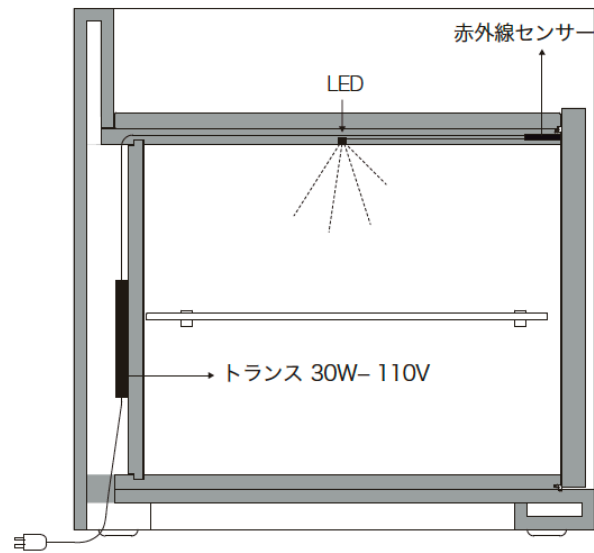
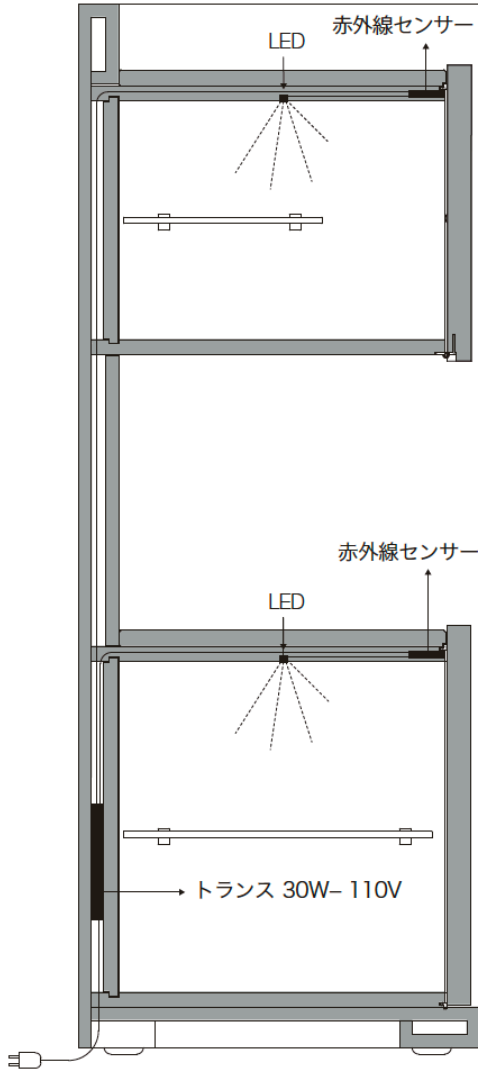

## センサー付LED照明

ローストレージ 両開きドア

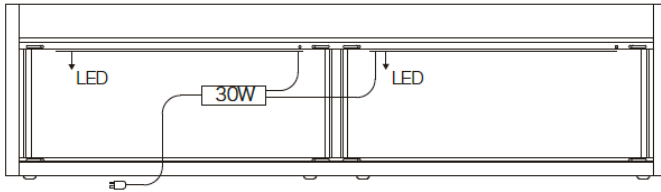

内部LED照明：  
トランス 30W-110V、LED照明 2本1セット

ハイストレージ 上段フラップドア・下段両開きドア

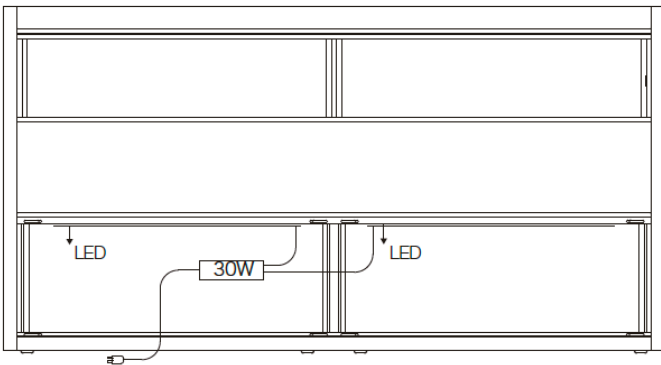

内部LED照明（下段収納用）：  
トランス 30W-110V、LED照明 2本1セット

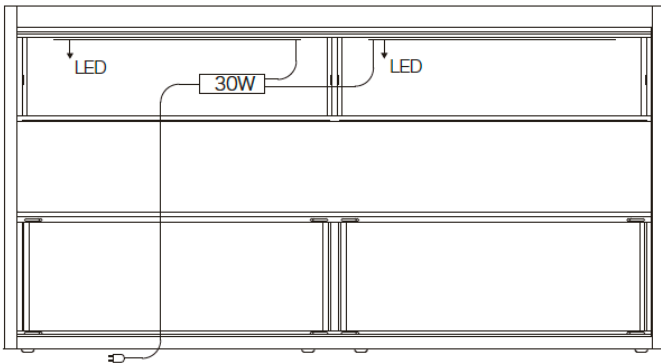

内部LED照明（上段収納用）：  
トランス 30W-110V、LED照明 2本1セット

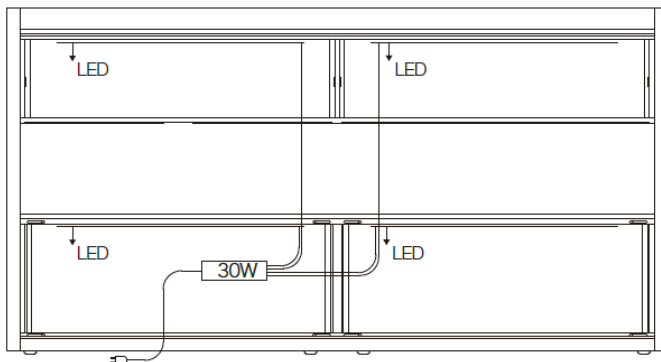

内部LED照明（上段&下段収納用）：  
トランス 30W-110V、LED照明 4本1セット

## LEDスポットライト

ハイストレージ 上段フラップドア・下段両開きドア

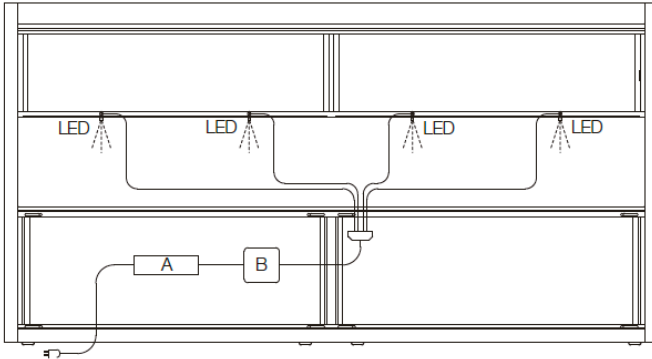

オープンシェルフ用 LEDスポットライト  
(A) トランス 30W - 110V  
(B) リモコン受信機

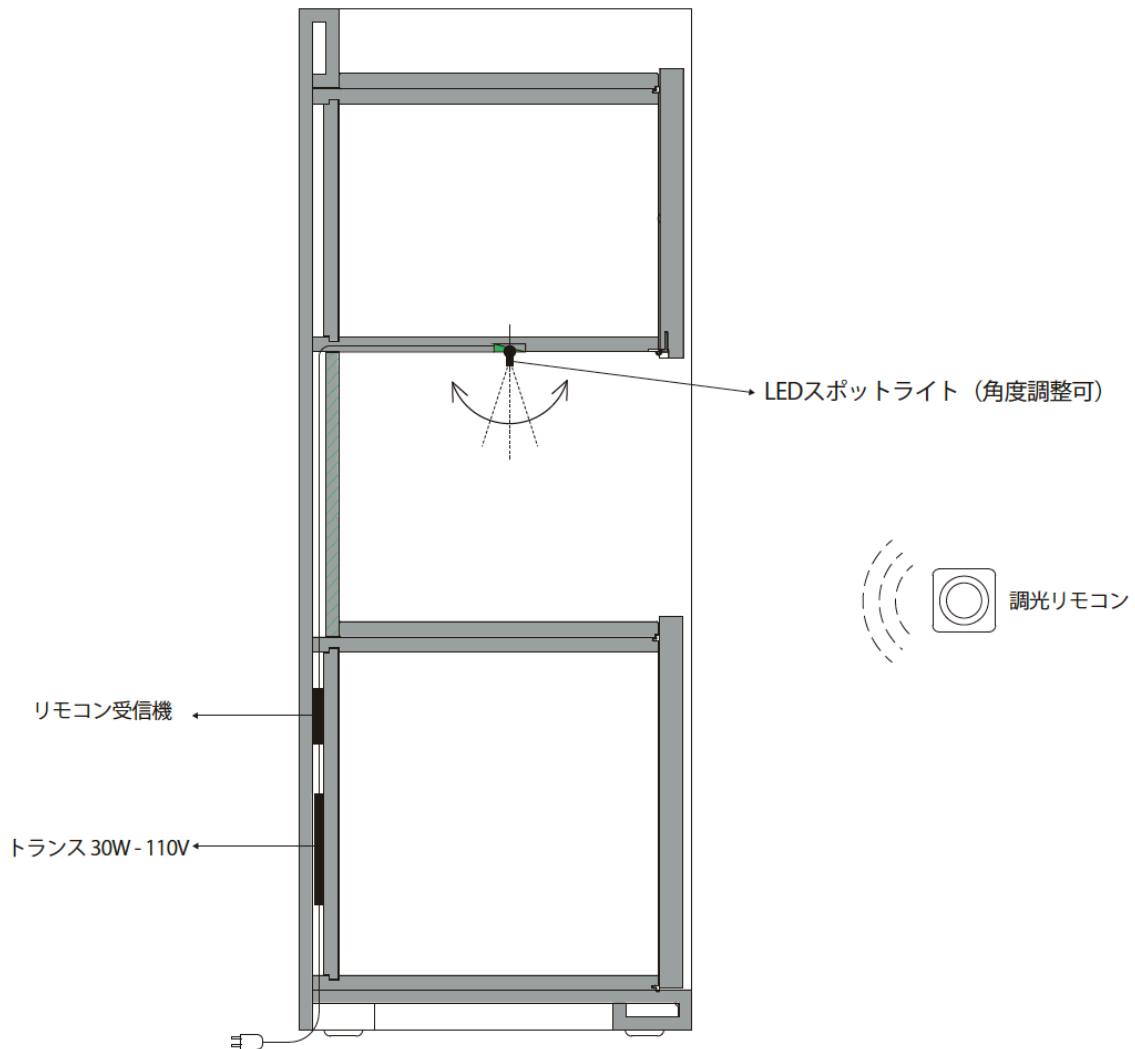

## ケーブルフラップ

ケーブルフラップは、ローストレージ（両開きドア、ドロワー）のバックパネル上部に設置されます。

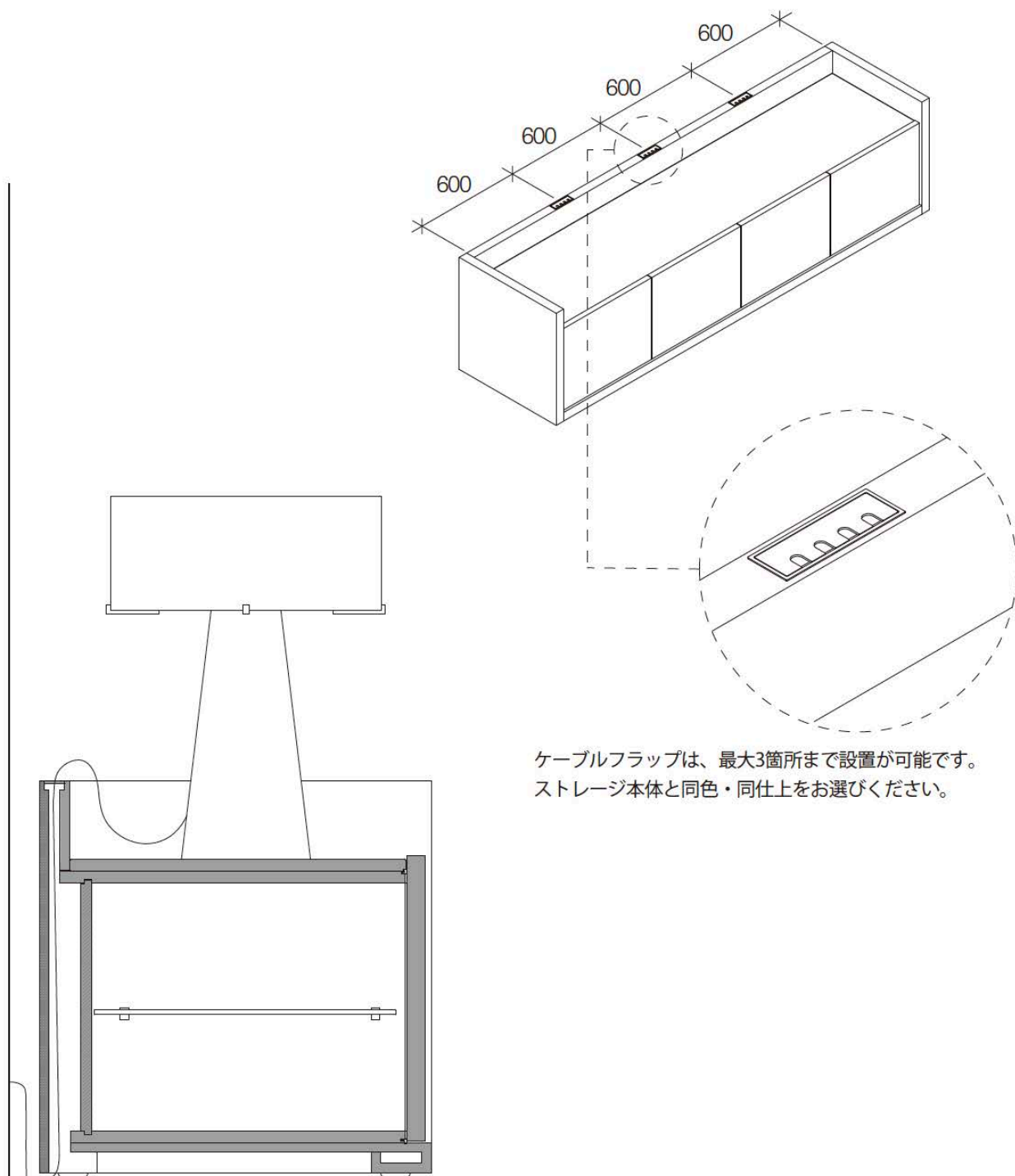

ケーブルフラップは、最大3箇所まで設置が可能です。  
ストレージ本体と同色・同仕上をお選びください。

## カトラリーホルダー

プルアウトトレイを選択の場合、カトラリーホルダーをオプションで追加いただけます。  
カラーは、グレーカナレットウォールナットとなります。

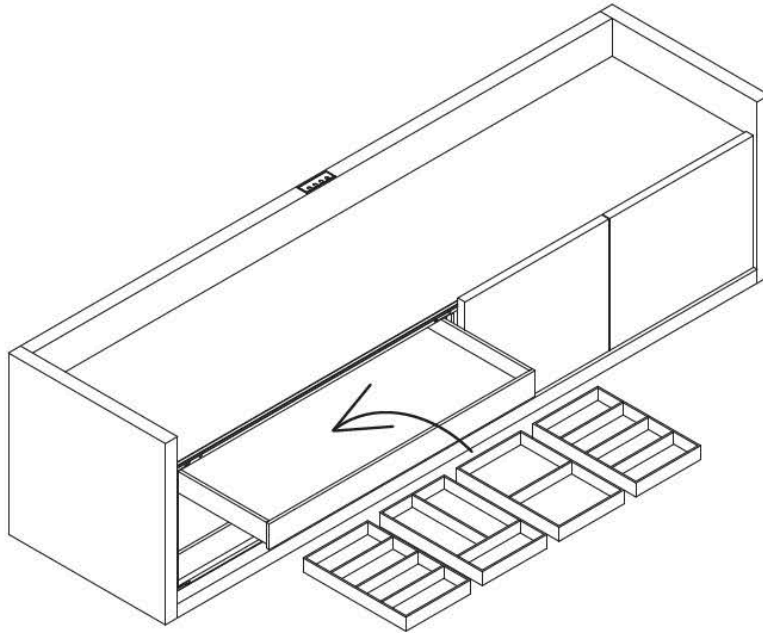

\* 1段のプルアウトトレイに設置可能なカトラリーホルダーは、最大4個です。

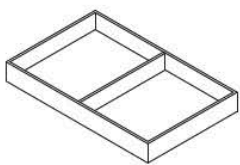

カトラリーホルダー：Aタイプ

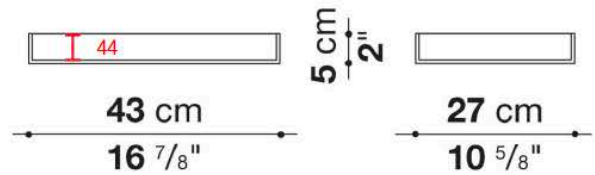

\*内寸(mm)

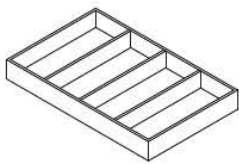

カトラリーホルダー：Bタイプ

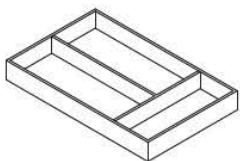
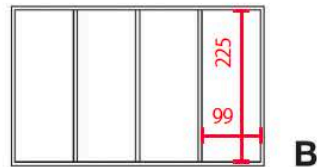
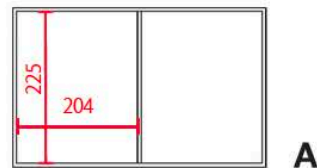

カトラリーホルダー：Cタイプ

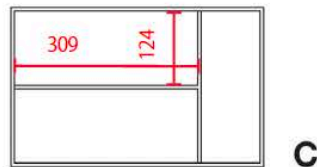

## Low storage unit with 4 hinged doors cm 250 (floor ver.)

	Satin	Glossy	Oak	Canaletto walnut	Carrara white marble	Sahara noir marble				
フロアタイプ										
LG250_1S	ローストレージ両開きドア(本体・ドア / サテン仕上)	1,719,300			2,531,100	2,862,200				
LG250_1SL	ローストレージ両開きドア(本体 / サテン仕上・ドア / グロッシェ仕上)		2,209,900		2,774,200	3,105,300				
LG250_1R	ローストレージ両開きドア(本体・ドア / オーク仕上)			2,237,400	2,968,900	3,300,000				
LG250_1N	ローストレージ両開きドア(本体・ドア / カナレットウォールナット仕上)				2,469,500	3,168,000	3,499,100			

## LG250\_1

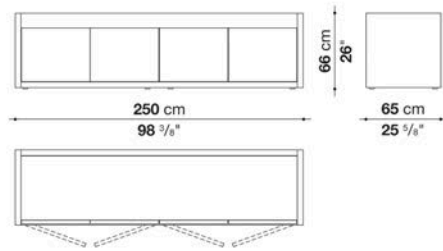

	本体 *内部オプション選択可能	ドア	トップ	
LG250_1S	サテン18色	サテン (本体同色)	サテン (本体同色)	マール (ホワイト・サハラノワール)
LG250_1SL		グロッシェ (本体同色)	グロッシェ (本体同色)	
LG250_1R	ライトオーク	ライトオーク	ライトオーク	
LG250_1N	カナレットウォールナット (ライト・グレー)	カナレットウォールナット (ライト・グレー)	カナレットウォールナット (ライト・グレー)	

## N.B. / 注意事項

## LG250\_1S

本体：サテン18色よりお選びいただけます。  
 ドア：本体と同色のサテン仕上となります。  
 トップ：本体と同色のサテン仕上、または、マール(スタチュアリット ナチュラル カッターラホワイト0900M、マットナチュラル サハラノワール0972N)よりお選びいただけます。

## LG250\_1SL

本体：サテン18色よりお選びいただけます。  
 ドア：本体と同色のグロッシェ仕上となります。  
 トップ：本体と同色のグロッシェ仕上、または、マール(スタチュアリット ナチュラル カッターラホワイト0900M、マットナチュラル サハラノワール0972N)よりお選びいただけます。

## LG250\_1R

本体・ドア：ライトオーク0374Cとなります。  
 トップ：本体と同仕上のライトオーク、または、マール(スタチュアリット ナチュラル カッターラホワイト0900M、マットナチュラル サハラノワール0972N)よりお選びいただけます。

## LG250\_1N

本体・ドア：カナレットウォールナット(ライト0303C、または、グレー0304S)よりお選びいただけます。  
 トップ：本体と同仕上のカナレットウォールナット、または、マール(スタチュアリット ナチュラル カッターラホワイト0900M、マットナチュラル サハラノワール0972N)よりお選びいただけます。

\* 収納内部：マットアンスラサイト0305Aとなります。

\* ケーブルフラップ有無をお選びください。ケーブルフラップ(LG\_PS)は本体と同仕上となり、価格は別紙をご参照ください。

\* LED照明、ガラスシェルフ、プルアウトトレイなどの内部オプションは、別紙よりお選びください。

## Low storage unit with 4 hinged doors cm 250 (base-frame ver.)

		Satin	Glossy	Oak	Canaletto walnut	Carrara white marble	Sahara noir marble				
ベースフレームタイプ											
LGB250_1S	ローストレージ両開きドア(本体・ドア / サテン仕上)	2,079,000				2,889,700	3,220,800				
LGB250_1SL	ローストレージ両開きドア(本体 / サテン仕上・ドア / グロッシェ仕上)		2,568,500			3,132,800	3,463,900				
LGB250_1R	ローストレージ両開きドア(本体・ドア / オーク仕上)			2,597,100		3,327,500	3,658,600				
LGB250_1N	ローストレージ両開きドア(本体・ドア / カナレットウォールナット仕上)				2,828,100	3,527,700	3,857,700				

## LGB250\_1

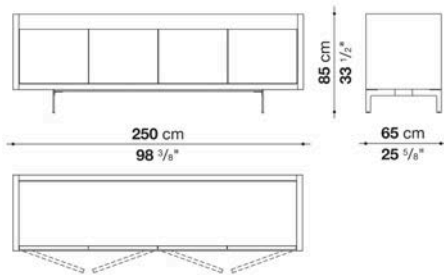

	本体 *内部オプション選択可能	ドア	トップ	
LGB250_1S	サテン18色	サテン (本体同色)	サテン (本体同色)	マープル (ホワイト・サハラノワール)
LGB250_1SL		グロッシェ (本体同色)	グロッシェ (本体同色)	
LGB250_1R	ライトオーク	ライトオーク	ライトオーク	
LGB250_1N	カナレットウォールナット (ライト・グレー)	カナレットウォールナット (ライト・グレー)	カナレットウォールナット (ライト・グレー)	

## N.B. / 注意事項

## LGB250\_1S

本体：サテン18色よりお選びいただけます。  
 ドア：本体と同色のサテン仕上となります。  
 トップ：本体と同色のサテン仕上、または、マープル(スタチュアリット ナチュラル カッターラホワイト0900M、  
 マットナチュラル サハラノワール0972N)よりお選びいただけます。

## LGB250\_1SL

本体：サテン18色よりお選びいただけます。  
 ドア：本体と同色のグロッシェ仕上となります。  
 トップ：本体と同色のグロッシェ仕上、または、マープル(スタチュアリット ナチュラル カッターラホワイト0900M、  
 マットナチュラル サハラノワール0972N)よりお選びいただけます。

## LGB250\_1R

本体・ドア：ライトオーク0374Cとなります。  
 トップ：本体と同仕上のライトオーク、または、マープル(スタチュアリット ナチュラル カッターラホワイト0900M、  
 マットナチュラル サハラノワール0972N)よりお選びいただけます。

## LGB250\_1N

本体・ドア：カナレットウォールナット(ライト0303C、または、グレー0304S)よりお選びいただけます。  
 トップ：本体と同仕上のカナレットウォールナット、または、マープル(スタチュアリット ナチュラル カッターラホワイト0900M、  
 マットナチュラル サハラノワール0972N)よりお選びいただけます。

\* 収納内部：マットアンスラサイト0305Aとなります。

\* 脚部：サテックロームスチール0782Sとなります。

\* ケーブルフラップ有無をお選びください。ケーブルフラップ(LG\_PS)は本体と同仕上となり、価格は別紙をご参照ください。

\* LED照明、ガラスシェルフ、プルアウトトレイなどの内部オプションは、別紙よりお選びください。

Low storage unit with 4 drawers cm 250 (floor ver.)

	Satin	Glossy	Oak	Canaletto walnut	Carrara white marble	Sahara noir marble				
フロアタイプ										
LG250_2S	1,947,000				2,757,700	3,088,800				
LG250_2SL	2,379,300				2,944,700	3,275,800				
LG250_2R			2,409,000		3,141,600	3,472,700				
LG250_2N				2,616,900	3,316,500	3,646,500				

LG250\_2

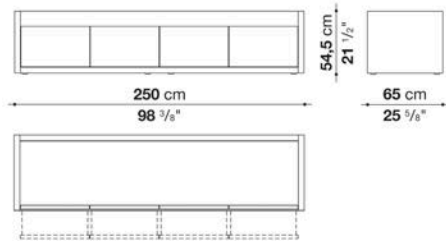

	本体	ドローフフロント	トップ	
LG250_2S	サテン18色	サテン (本体同色)	サテン (本体同色)	マール (ホワイト・サハラノワール)
LG250_2SL		グロッシェ (本体同色)	グロッシェ (本体同色)	
LG250_2R	ライトオーク	ライトオーク	ライトオーク	
LG250_2N	カナレットウォールナット (ライト・グレー)	カナレットウォールナット (ライト・グレー)	カナレットウォールナット (ライト・グレー)	

N.B. / 注意事項

LG250\_2S

本体：サテン18色よりお選びいただけます。  
 ドローフフロント：本体と同色のサテン仕上となります。  
 トップ：本体と同色のサテン仕上、または、マール(スタチュアリット ナチュラル カッターラホワイト0900M、マットナチュラル サハラノワール0972N)よりお選びいただけます。

LG250\_2SL

本体：サテン18色よりお選びいただけます。  
 ドローフフロント：本体と同色のグロッシェ仕上となります。  
 トップ：本体と同色のグロッシェ仕上、または、マール(スタチュアリット ナチュラル カッターラホワイト0900M、マットナチュラル サハラノワール0972N)よりお選びいただけます。

LG250\_2R

本体・ドローフフロント：ライトオーク0374Cとなります。  
 トップ：本体と同仕上のライトオーク、または、マール(スタチュアリット ナチュラル カッターラホワイト0900M、マットナチュラル サハラノワール0972N)よりお選びいただけます。

LG250\_2N

本体・ドローフフロント：カナレットウォールナット(ライト0303C、または、グレー0304S)よりお選びいただけます。  
 トップ：本体と同仕上のカナレットウォールナット、または、マール(スタチュアリット ナチュラル カッターラホワイト0900M、マットナチュラル サハラノワール0972N)よりお選びいただけます。

\* ドロー内部：マットアンスラサイト0305Aとなります。

\* ケーブルフラップ有無をお選びください。ケーブルフラップ(LG\_PS)は本体と同仕上となり、価格は別紙をご参照ください。



Low storage unit with 4 drawers cm 250 (base-frame ver.)

	Satin	Glossy	Oak	Canaletto walnut	Carrara white marble	Sahara noir marble				
ベースフレームタイプ										
LGB250_2S	ローストレージ4ドロー(本体・ドローフフロント / サテン仕上)	2,305,600				3,117,400	3,448,500			
LGB250_2SL	ローストレージ4ドロー(本体 / サテン仕上・ドローフフロント / グロッシェ仕上)		2,740,100			3,304,400	3,635,500			
LGB250_2R	ローストレージ4ドロー(本体・ドローフフロント / オーク仕上)			2,768,700		3,501,300	3,831,300			
LGB250_2N	ローストレージ4ドロー(本体・ドローフフロント / カナレットウォールナット仕上)				2,975,500	3,675,100	4,006,200			

LGB250\_2

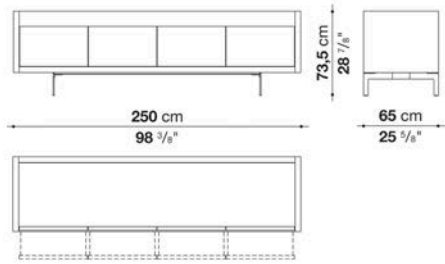

	本体	ドローフフロント	トップ	
LGB250_2S	サテン18色	サテン (本体同色)	サテン (本体同色)	マール (ホワイト・サハラノワール)
LGB250_2SL		グロッシェ (本体同色)	グロッシェ (本体同色)	
LGB250_2R	ライトオーク	ライトオーク	ライトオーク	
LGB250_2N	カナレットウォールナット (ライト・グレー)	カナレットウォールナット (ライト・グレー)	カナレットウォールナット (ライト・グレー)	

N.B. / 注意事項

LGB250\_2S

本体：サテン18色よりお選びいただけます。  
 ドローフフロント：本体と同色のサテン仕上となります。  
 トップ：本体と同色のサテン仕上、または、マール(スタチュアリット ナチュラル カラーラホワイト0900M、マツナチュラル サハラノワール0972N)よりお選びいただけます。

LGB250\_2SL

本体：サテン18色よりお選びいただけます。  
 ドローフフロント：本体と同色のグロッシェ仕上となります。  
 トップ：本体と同色のグロッシェ仕上、または、マール(スタチュアリット ナチュラル カラーラホワイト0900M、マツナチュラル サハラノワール0972N)よりお選びいただけます。

LGB250\_2R

本体・ドローフフロント：ライトオーク0374Cとなります。  
 トップ：本体と同仕上のライトオーク、または、マール(スタチュアリット ナチュラル カラーラホワイト0900M、マツナチュラルサハラノワール0972N)よりお選びいただけます。

LGB250\_2N

本体・ドローフフロント：カナレットウォールナット(ライト0303C、または、グレー0304S)よりお選びいただけます。  
 トップ：本体と同仕上のカナレットウォールナット、または、マール(スタチュアリット ナチュラル カラーラホワイト0900M、マツナチュラル サハラノワール0972N)よりお選びいただけます。

\* ドロー内部：マツアンラサイト0305Aとなります。

\* 脚部は、サテンクロームスチール0782Sとなります。

\* ケーブルフラップ有無をお選びください。ケーブルフラップ(LG\_PS)は本体と同仕上となり、価格は別紙をご参照ください。

Low storage unit with 4 drawers and 2 internal small drawers cm 250 (floor ver.)

	Satin	Glossy	Oak	Canaletto walnut	Carrara white marble	Sahara noir marble				
フロアタイプ										
LG250_3S	ローストレージ4ドロー-2インナー ドロー(本体・ドローフロント/ サテン仕上)	2,090,000				2,901,800	3,232,900			
LG250_3SL	ローストレージ4ドロー-2インナー ドロー(本体/サテン仕上・ドロー フロント/グロッシ-仕上)	2,523,400				3,088,800	3,419,900			
LG250_3R	ローストレージ4ドロー-2インナー ドロー(本体・ドローフロント/ オーク仕上)			2,553,100		3,284,600	3,615,700			
LG250_3N	ローストレージ 4ドロー-2インナー ドロー(本体・ドローフロント/ カナレットウォールナット仕上)				2,759,900	3,459,500	3,790,600			

LG250\_3

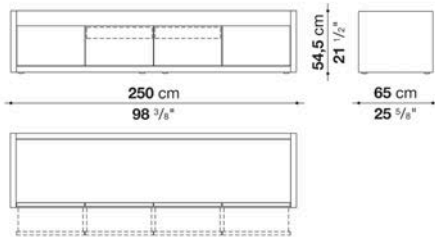

	本体	ドローフロント	トップ	
LG250_3S	サテン18色	サテン (本体同色)	サテン (本体同色)	マ-ブル (ホワイト・サハラノワ-ル)
LG250_3SL		グロッシ- (本体同色)	グロッシ- (本体同色)	
LG250_3R	ライトオーク	ライトオーク	ライトオーク	
LG250_3N	カナレットウォールナット (ライト・グレー)	カナレットウォールナット (ライト・グレー)	カナレットウォールナット (ライト・グレー)	

N.B. / 注意事項

LG250\_3S

本体：サテン18色よりお選びいただけます。  
 ドローフロント：本体と同色のサテン仕上となります。  
 トップ：本体と同色のサテン仕上、または、マ-ブル(スタチュアリット ナチュラル カラーラホワイト0900M、  
 マットナチュラル サハラノワ-ル0972N)よりお選びいただけます。

LG250\_3SL

本体：サテン18色よりお選びいただけます。  
 ドローフロント：本体と同色のグロッシ-仕上となります。  
 トップ：本体と同色のグロッシ-仕上、または、マ-ブル(スタチュアリット ナチュラル カラーラホワイト0900M、  
 マットナチュラル サハラノワ-ル0972N)よりお選びいただけます。

LG250\_3R

本体・ドローフロント：ライトオーク0374Cとなります。  
 トップ：本体と同仕上のライトオーク、または、マ-ブル(スタチュアリット ナチュラル カラーラホワイト0900M、  
 マットナチュラル サハラノワ-ル0972N)よりお選びいただけます。

LG250\_3N

本体・ドローフロント：カナレットウォールナット(ライト0303C、または、グレー0304S)よりお選びいただけます。  
 トップ：本体と同仕上のカナレットウォールナット、または、マ-ブル(スタチュアリット ナチュラル カラーラホワイト0900M、  
 マットナチュラル サハラノワ-ル0972N)よりお選びいただけます。

\* ドロー-内部・インナードロー(プルアウト)：マットアンスラサイト0305Aとなります。

\* ケ-ブルフラップ有無をお選びください。ケ-ブルフラップ(LG\_PS)は本体と同仕上となり、価格は別紙をご参照ください。

## Low storage unit with 4 drawers and 2 internal small drawers cm 250 (base-frame)

	Satin	Glossy	Oak	Canaletto walnut	Carrara white marble	Sahara noir marble				
ベースフレームタイプ										
LGB250_3S ローストレージ 4ドロー-2インナー ドロー(本体・ドローフロント/ サテン仕上)	2,448,600				3,260,400	3,591,500				
LGB250_3SL ローストレージ 4ドロー-2インナー ドロー(本体 / サテン仕上: ドロ ワフフロント / グロッシェ仕上)		2,883,100			3,448,500	3,779,600				
LGB250_3R ローストレージ 4ドロー-2インナー ドロー(本体・ドローフロント/ オーク仕上)			2,943,600		3,676,200	4,007,300				
LGB250_3N ローストレージ 4ドロー-2インナー ドロー(本体・ドローフロント/ カナレットウォールナット仕上)				3,119,600	3,819,200	4,149,200				

## LGB250\_3

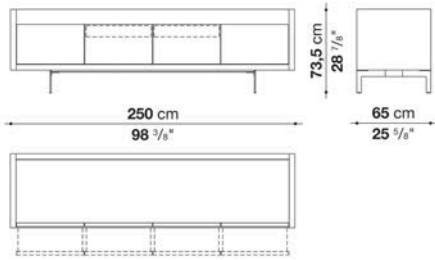

	本体	ドローフロント	トップ	
LGB250_3S	サテン18色	サテン (本体同色)	サテン (本体同色)	マール (ホワイト・サハラノール)
LGB250_3SL		グロッシェ (本体同色)	グロッシェ (本体同色)	
LGB250_3R	ライトオーク	ライトオーク	ライトオーク	
LGB250_3N	カナレットウォールナット (ライト・グレー)	カナレットウォールナット (ライト・グレー)	カナレットウォールナット (ライト・グレー)	

## N.B. / 注意事項

## LGB250\_3S

本体：サテン18色よりお選びいただけます。  
ドローフロント：本体と同色のサテン仕上となります。  
トップ：本体と同色のサテン仕上、または、マール(スタチュアリット ナチュラル カッターラホワイト0900M、  
マットナチュラル サハラノール0972N)よりお選びいただけます。

## LGB250\_3SL

本体：サテン18色よりお選びいただけます。  
ドローフロント：本体と同色のグロッシェ仕上となります。  
トップ：本体と同色のグロッシェ仕上、または、マール(スタチュアリット ナチュラル カッターラホワイト0900M、  
マットナチュラル サハラノール0972N)よりお選びいただけます。

## LGB250\_3R

本体・ドローフロント：ライトオーク0374Cとなります。  
トップ：本体と同仕上のライトオーク、または、マール(スタチュアリット ナチュラル カッターラホワイト0900M、  
マットナチュラル サハラノール0972N)よりお選びいただけます。

## LGB250\_3N

本体・ドローフロント：カナレットウォールナット(ライト0303C、または、グレー0304S)よりお選びいただけます。  
トップ：本体と同仕上のカナレットウォールナット、または、マール(スタチュアリット ナチュラル カッターラホワイト0900M、  
マットナチュラル サハラノール0972N)よりお選びいただけます。

- \* ドロー内部・インナードロー(プルアウト)：マットアンスラサイト0305Aとなります。
- \* 脚部は、サテックロームスチール0782Sとなります。

\* ケーブルフラップ有無をお選びください。ケーブルフラップ(LG\_PS) は本体と同仕上となり、価格は別紙をご参照ください。

## Cable Flap for Low Storage Unit

Satin	Oak	Canaletto walnut							
-------	-----	---------------------	--	--	--	--	--	--	--

## ローストレージ専用オプション

LG_PS	ケーブルフラップ(1箇所)	57,200	74,800	74,800					
-------	---------------	--------	--------	--------	--	--	--	--	--

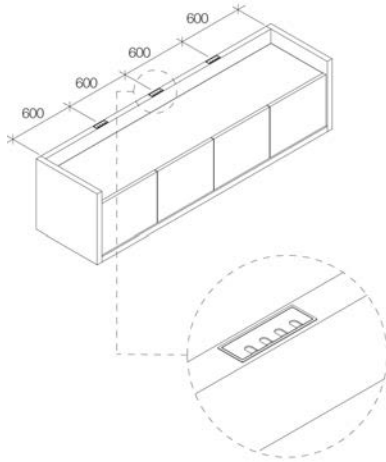

## N.B. / 注意事項

ケーブルフラップは、ローストレージ（両開きドア、4ドロワー）のバックパネル上部に、最大3箇所まで設置可能です。

\*ケーブルフラップは、ストレージ本体と同色・同仕上をお選びください。

## Options for Low storage unit with 4 hinged doors

	Smoky Glass	Canaletto walnut					
ローストレージ両開きドア (LG250_1 / LGB250_1) 専用 収納内部オプション							
LG1_A	センサー付LED照明(※)**					86,900	
LG1_B	ガラスシェルフ(※)					73,700	
LG1_C	ガラスシェルフとセンサー付LED照明のセット(※)**					177,100	
LG1_D	上段プルアウトトレイ(※)					193,600	
LG1_E	上段プルアウトトレイとガラスシェルフのセット(※)					284,900	
LG1_F	上段プルアウトトレイと下段プルアウトトレイのセット(※)					396,000	
LG1_G	下段プルアウトトレイ(※)					203,500	
LG1_H	下段プルアウトトレイとセンサー付LED照明のセット(※)**					289,300	
LG_30W	トランス(30W-110V) 1個					67,100	

LG1\_A

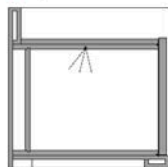

センサー付LED照明

LG1\_B

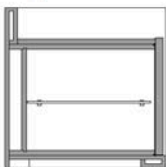

ガラスシェルフ

LG1\_C

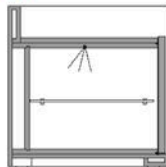
ガラスシェルフ+  
センサー付LED照明

LG1\_D

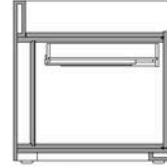

上段プルアウトトレイ

LG1\_E

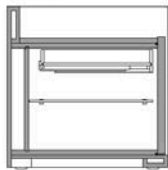
上段プルアウトトレイ+  
ガラスシェルフ

LG1\_F

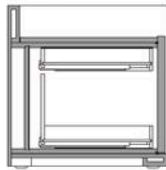
上段プルアウトトレイ+  
下段プルアウトトレイ

LG1\_G

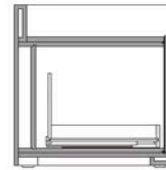

下段プルアウトトレイ

LG1\_H

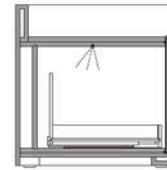
下段プルアウトトレイ+  
センサー付LED照明

## N.B. / 注意事項

ローストレージ両開きドア(LG250\_1 / LGB250\_1)専用の内部オプションです。

ガラスシェルフ：エッチドスモーキーガラス0131Aとなります。

(※) 左右2個 / 2枚 / 2セットでのオーダーが必要となります(プライスは1個 / 1枚 / 1セットあたりの単価です)。

\*\* LED照明を選択した場合、トランス1個も一緒にご購入いただきますようお願いいたします。

## Cutlery holder for extractable trays

Canaletto  
walnut

## プルアウトトレイ専用オプション

LG_PA	カトラリーホルダー Aタイプ	137,500							
LG_PB	カトラリーホルダー Bタイプ	144,100							
LG_PC	カトラリーホルダー Cタイプ	144,100							

## LG\_P

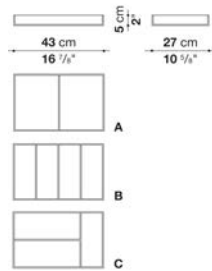

## N.B. / 注意事項

収納内部オプションでプルアウトトレイを選択いただいた場合、オプションでカトラリーホルダーを追加いただくことが可能です。カラーは、グレーカナレットウォールナット0304Sとなります。

\* 1段のプルアウトトレイに設置可能なカトラリーホルダーは、最大4個です。

※ LG250\_3 / LGB250\_3のインナードロワーに、カトラリーホルダーはセットできません。

High storage unit with 4 hinged doors and 2 flap doors cm 250 (floor ver.)

	Satin	Glossy	Oak	Canaletto walnut	Carrara white marble	Sahara noir marble				
フロアタイプ										
LG250_4S	3,225,200				4,649,700	5,184,300				
LG250_4SL		4,051,300			5,135,900	5,670,500				
LG250_4R			4,093,100		5,256,900	5,791,500				
LG250_4N				4,462,700	5,718,900	6,253,500				

LG250\_4

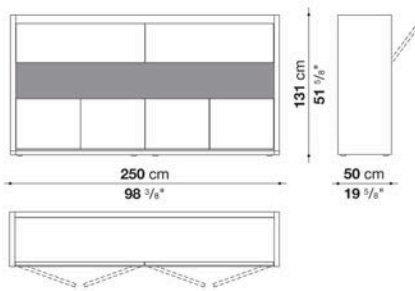

	本体 *内部オプション選択可能	ドア	トップ (2枚)	
LG250_4S	サテン18色	サテン (本体同色)	サテン (本体同色)	マール (ホワイト・サハラノワール)
LG250_4SL		グロッシェ (本体同色)	グロッシェ (本体同色)	
LG250_4R	ライトオーク	ライトオーク	ライトオーク	
LG250_4N	カナレットウォールナット (ライト・グレー)	カナレットウォールナット (ライト・グレー)	カナレットウォールナット (ライト・グレー)	

N.B. / 注意事項

LG250\_4S

本体：サテン18色よりお選びいただけます。  
 ドア：本体と同色のサテン仕上となります。  
 トップ(2枚)：本体と同色のサテン仕上、または、マール(スタチュアリット ナチュラル カラーラホワイト0900M、マットナチュラル サハラノワール0972N)よりお選びいただけます。

LG250\_4SL

本体：サテン18色よりお選びいただけます。  
 ドア：本体と同色のグロッシェ仕上となります。  
 トップ(2枚)：本体と同色のグロッシェ仕上、または、マール(スタチュアリット ナチュラル カラーラホワイト0900M、マットナチュラル サハラノワール0972N)よりお選びいただけます。

LG250\_4R

本体・ドア：ライトオーク0374Cとなります。  
 トップ(2枚)：本体と同仕上のライトオーク、または、マール(スタチュアリット ナチュラル カラーラホワイト0900M、マットナチュラル サハラノワール0972N)よりお選びいただけます。

LG250\_4N

本体・ドア：カナレットウォールナット(ライト0303C、または、グレー0304S)よりお選びいただけます。  
 トップ(2枚)：本体と同仕上のカナレットウォールナット、または、マール(スタチュアリット ナチュラル カラーラホワイト0900M、マットナチュラル サハラノワール0972N)よりお選びいただけます。

\* 収納内部・オープンシェルフ内部：マットアンラサイト0305Aとなります。

\* LED照明、ガラスシェルフなどの内部オプションは、別紙よりお選びください。

High storage unit with 4 hinged doors and 2 flap doors cm 250 (base-frame ver.)

	Satin	Glossy	Oak	Canaletto walnut	Carrara white marble	Sahara noir marble				
ベースフレームタイプ										
LGB250_4S		3,547,500			4,973,100	5,506,600				
LGB250_4SL			4,373,600		5,458,200	5,992,800				
LGB250_4R				4,414,300	5,579,200	6,113,800				
LGB250_4N				4,786,100	6,041,200	6,575,800				

## LGB250\_4

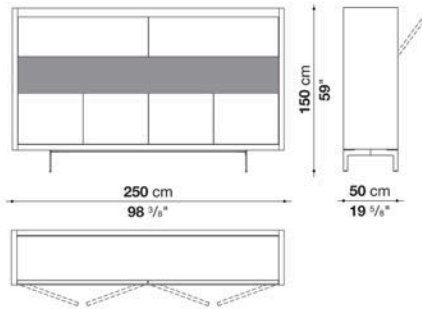

	本体 *内部オプション選択可能	ドア	トップ (2枚)	
LGB250_4S	サテン18色	サテン (本体同色)	サテン (本体同色)	マール (ホワイト・サハラノワール)
LGB250_4SL		グロッキー (本体同色)	グロッキー (本体同色)	
LGB250_4R	ライトオーク	ライトオーク	ライトオーク	
LGB250_4N	カナレットウォールナット (ライト・グレー)	カナレットウォールナット (ライト・グレー)	カナレットウォールナット (ライト・グレー)	

## N.B. / 注意事項

## LGB250\_4S

本体：サテン18色よりお選びいただけます。

ドア：本体と同色のサテン仕上となります。

トップ(2枚)：本体と同色のサテン仕上、または、マール(スタチュアリット ナチュラル カラーラホワイト0900M、マットナチュラル サハラノワール0972N)よりお選びいただけます。

## LGB250\_4SL

本体：サテン18色よりお選びいただけます。

ドア：本体と同色のグロッキー仕上となります。

トップ(2枚)：本体と同色のグロッキー仕上、または、マール(スタチュアリット ナチュラル カラーラホワイト0900M、マットナチュラル サハラノワール0972N)よりお選びいただけます。

## LGB250\_4R

本体・ドア：ライトオーク0374Cとなります。

トップ(2枚)：本体と同仕上のライトオーク、または、マール(スタチュアリット ナチュラル カラーラホワイト0900M、マットナチュラル サハラノワール0972N)よりお選びいただけます。

## LGB250\_4N

本体・ドア：カナレットウォールナット(ライト0303C、または、グレー0304S)よりお選びいただけます。

トップ(2枚)：本体と同仕上のカナレットウォールナット、または、マール(スタチュアリット ナチュラル カラーラホワイト0900M、マットナチュラル サハラノワール0972N)よりお選びいただけます。

\* 収納内部・オープンシェルフ内部：マットアンラサイト0305Aとなります。

\* 脚部は、サテックルームスチール0782Sとなります。

\* LED照明、ガラスシェルフなどの内部オプションは、別紙よりお選びください。



## Options for High storage unit

Smoky  
Glass

## ハイストレージ専用 内部オプション

LG4_C	センサー付LED照明(上下1セット)(※)	158,400
LG4_E	上段用ガラスシェルフ(※)	106,700
LG4_H	下段用ガラスシェルフ(※)	138,600
LG4_G	上段用ガラスシェルフと上段用センサー付LED照明のセット(※)	264,000
LG4_L	下段用ガラスシェルフと下段用センサー付LED照明のセット(※)	295,900
LG4_D	オープンシェルフ用スポットライト(リモコン付、4個1セット)	195,800
LG_30W	トランス(30W-110V) 1個	67,100

LG4\_C

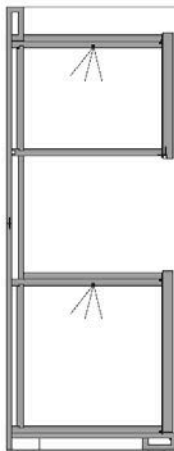

センサー付LED照明セット

LG4\_C:  
センサー付LED照明  
(上下2個1セット)

LG4\_E+LG4\_H

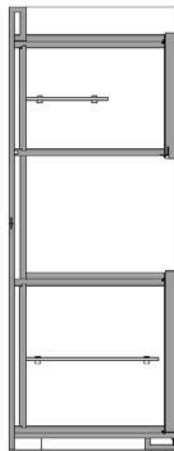

ガラスシェルフセット

LG4\_E: 上段用  
ガラスシェルフ  
LG4\_H: 下段用  
ガラスシェルフ

LG4\_G+LG4\_L

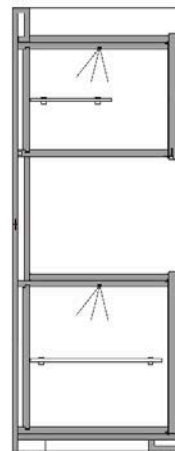

ガラスシェルフ&amp;LED照明セット

LG4\_G: 上段用  
ガラスシェルフと  
センサー付LEDのセット  
LG4\_L: 下段用  
ガラスシェルフと  
センサー付LEDのセット

LG4\_D

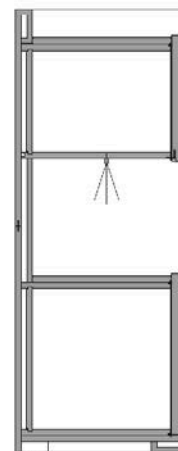

スポットライトセット

LG4\_D:  
角度調整機能付  
LEDスポットライト  
(4個1セット)

## N.B. / 注意事項

ハイストレージ上段フラップドア・下段両開きドア (LG250\_4 / LGB250\_4) 専用の内部オプションです。

ガラスシェルフ: エッチドスモーキーガラス0131Aとなります。

(※) 左右2セット / 2枚でのオーダーが必要となります(価格は1セット / 1枚あたりの単価です)。

\*\* LED照明を選択した場合、トランス1個も一緒にご購入いただきますようお願いいたします。

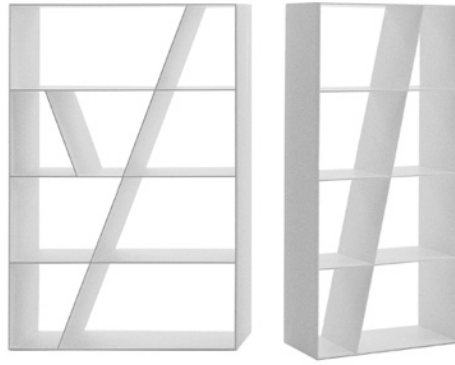

---

TECHNICAL SPECIFICATIONS / 技術情報 :

フレーム	デュボンコーリアン® (ホワイトアクリル素材)
壁面固定ブラケット(SL180)	亜鉛メッキ成形鋼材

SL66_1	ブックケース	686,400																		
--------	--------	---------	--	--	--	--	--	--	--	--	--	--	--	--	--	--	--	--	--	--

## SL66\_1

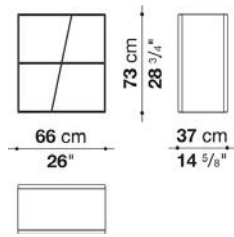

N.B. / 注意事項

フレーム : ホワイトアクリル0170Bとなります。

SL66	ブックケース	1,243,000																		
------	--------	-----------	--	--	--	--	--	--	--	--	--	--	--	--	--	--	--	--	--	--

## SL66

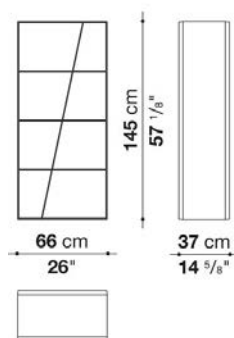

N.B. / 注意事項

フレーム : ホワイトアクリル0170Bとなります。





---

TECHNICAL SPECIFICATIONS / 技術情報 :

フレーム

デュボンコーリアン® (ホワイトアクリル素材)

SX131A	ブックケース	2,257,200																		
--------	--------	-----------	--	--	--	--	--	--	--	--	--	--	--	--	--	--	--	--	--	--

## SX131A

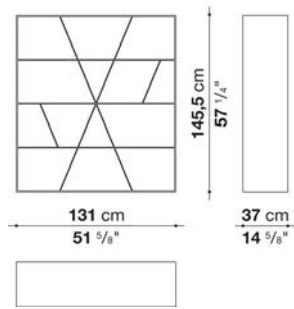

N.B. / 注意事項

フレーム : ホワイトアクリル0170Bとなります。



## TECHNICAL SPECIFICATIONS / 技術情報 :

ストレージユニットフレーム	木質パーティクルボード、MDFファイバーボード突板
および、ドロワー全面パネル	グレー、ライト、ブラックオーク、スモークドオーク、サテン塗装または、グロッシー塗装仕上
ストレージユニットフレーム仕切板、脱着可能棚板	無垢木材、パーティクルボード突板 ( グレー、ライト、ブラックオーク、スモークドオーク )
仕切板	MDF木質ファイバーパネル ( サテン塗装または、グロッシー塗装仕上 )
側板および基礎	ブロンズニッケル塗装HPLラミネートパネル
ドロワーフレーム	ブロンズニッケル塗装MDFファイバーボード側端部、木質パーティクルパネル底板
脚部アジャスター	スチール及びプラスチック素材

## Storage unit with 2 drawers and open compartment cm 75

		Satin	Glossy	Oak	Smoked oak					
CSF75F	収納ユニット (シェルフ)	618,200	899,800	732,600	766,700					
CSF75M	収納ユニット (プルアウトシェルフ)	722,700	1,002,100	858,000	894,300					

## CSF75

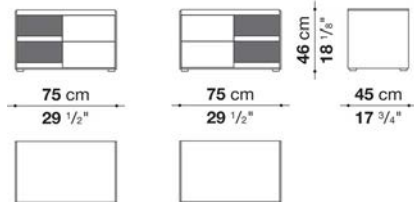

## N.B. / 注意事項

フレームとシェルフ：同一色となります。サテン18色、グロッシー18色、または、オーク（グレー0378G、ライト0374C、ブラック0381N、スモーク0370F）よりお選びください。  
プルアウトシェルフ：側面は、オーク（グレー0378G、ライト0374C、ブラック0381N、スモーク0370F）よりお選びください。セクション部分は、サテン18色、またはグロッシー18色よりお選びください。

※側面とベースは、ブロンズ色HPLラミネート塗装となります。  
※引き出しの内側は、ブロンズ色となります。

\* オープンシェルフの位置は、左または右よりお選びいただけます。

## Storage unit with section, 2 drawers and open compartment cm 75

		Oak	Smoked oak							
CSF75VF	収納ユニット、セクション (シェルフ)	850,300	888,800							
CSF75VM	収納ユニット、セクション (プルアウトシェルフ)	974,600	1,014,200							

## CSF75V

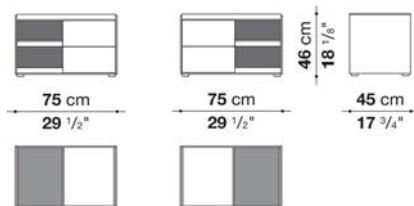

## N.B. / 注意事項

フレーム・シェルフ・プルアウトシェルフ：オーク（グレー0378G、ライト0374C、ブラック0381N、スモーク0370F）よりお選びください。  
プルアウトシェルフセクションとトップセクション（図面グレー部分）：サテン18色、またはグロッシー18色よりお選びください。

※側面とベースは、ブロンズ色HPLラミネート塗装となります。  
※引き出しの内側は、ブロンズ色となります。

\* プルアウトシェルフセクションとトップセクション（図面グレー部分）の位置は同一となります。  
\* オープンシェルフの位置は、左または右よりお選びいただけます。



## Storage unit with 1 drawers and open compartment cm 75

		Satin	Glossy	Oak	Smoked oak					
CSF75AF	収納ユニット (シェルフ)	521,400	723,800	624,800	654,500					
CSF75AM	収納ユニット (プルアウトシェルフ)	654,500	851,400	805,200	840,400					

## CSF75A

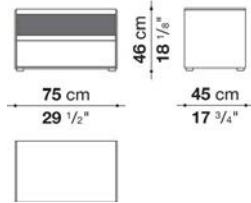

## N.B. / 注意事項

フレームとシェルフ：同一色となります。サテン18色、グロッシー18色、または、オーク（グレー0378G、ライト0374C、ブラック0381N、スモーク0370F）よりお選びください。  
プルアウトシェルフ：側面は、オーク（グレー0378G、ライト0374C、ブラック0381N、スモーク0370F）よりお選びください。セクション部分は、サテン18色、またはグロッシー18色よりお選びください。

※側面とベースは、ブロンズ色HPLラミネート塗装となります。  
※引き出しの内側は、ブロンズ色となります。

## Storage unit with section, 1 drawers and open compartment cm 75

		Oak	Smoked oak							
CSF75AVF	収納ユニット、セクション (シェルフ)	740,300	775,500							
CSF75AVM	収納ユニット、セクション (プルアウトシェルフ)	869,000	906,400							

## CSF75AV

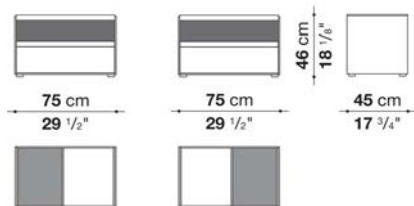

## N.B. / 注意事項

フレーム・シェルフ・プルアウトシェルフ：オーク（グレー0378G、ライト0374C、ブラック0381N、スモーク0370F）よりお選びください。  
プルアウトシェルフセクションとトップセクション（図面グレー部分）：サテン18色、またはグロッシー18色よりお選びください。

※側面とベースは、ブロンズ色HPLラミネート塗装となります。  
※引き出しの内側は、ブロンズ色となります。

\* トップセクション（図面グレー部分）の位置は、左または右よりお選びいただけます。

## Storage unit with 2 drawers and open compartment cm 90

		Satin	Glossy	Oak	Smoked oak				
CSF90F	収納ユニット (シェルフ)	646,800	976,800	778,800	819,500				
CSF90M	収納ユニット (プルアウトシェルフ)	750,200	1,079,100	905,300	946,000				

## CSF90

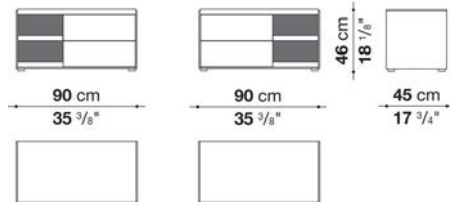

## N.B. / 注意事項

フレームとシェルフ：同一色となります。サテン18色、グロッシー18色、または、オーク（グレー0378G、ライト0374C、ブラック0381N、スモーク0370F）よりお選びください。  
プルアウトシェルフ：側面は、オーク（グレー0378G、ライト0374C、ブラック0381N、スモーク0370F）よりお選びください。セクション部分は、サテン18色、またはグロッシー18色よりお選びください。

※側面とベースは、ブロンズ色HPLラミネート塗装となります。  
※引き出しの内側は、ブロンズ色となります。

\* オープンシェルフの位置は、左または右よりお選びいただけます。

## Storage unit with section, 2 drawers and open compartment cm 90

		Oak	Smoked oak						
CSF90VF	収納ユニット、セクション (シェルフ)	896,500	939,400						
CSF90VM	収納ユニット、セクション (プルアウトシェルフ)	1,021,900	1,067,000						

## CSF90V

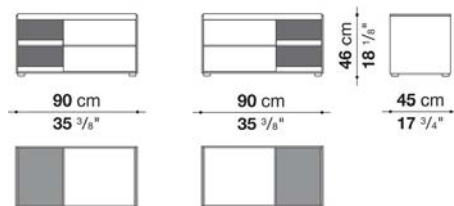

## N.B. / 注意事項

フレーム・シェルフ・プルアウトシェルフ：オーク（グレー0378G、ライト0374C、ブラック0381N、スモーク0370F）よりお選びください。  
プルアウトシェルフセクションとトップセクション（図面グレー部分）：サテン18色、またはグロッシー18色よりお選びください。

※側面とベースは、ブロンズ色HPLラミネート塗装となります。  
※引き出しの内側は、ブロンズ色となります。

\* プルアウトシェルフセクションとトップセクション（図面グレー部分）の位置は同一となります。  
\* オープンシェルフの位置は、左または右よりお選びいただけます。

## Storage unit with 1 drawers and open compartment cm 90

		Satin	Glossy	Oak	Smoked oak					
CSF90AF	収納ユニット (シェルフ)	548,900	789,800	668,800	706,200					
CSF90AM	収納ユニット (プルアウトシェルフ)	691,900	927,300	871,200	908,600					

## CSF90A

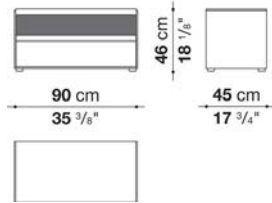

## N.B. / 注意事項

フレームとシェルフ：同一色となります。サテン18色、グロッシー18色、または、オーク（ライト0374C、グレー0378G、ブラック0381N、スモーク0370F）よりお選びください。  
プルアウトシェルフ：側面は、オーク（グレー0378G、ライト0374C、ブラック0381N、スモーク0370F）よりお選びください。セクション部分は、サテン18色、またはグロッシー18色よりお選びください。

※側面とベースは、ブロンズ色HPLラミネート塗装となります。  
※引き出しの内側は、ブロンズ色となります。

## Storage unit with section, 1 drawers and open compartment cm 90

		Oak	Smoked oak							
CSF90AVF	収納ユニット、セクション (シェルフ)	785,400	827,200							
CSF90AVM	収納ユニット、セクション (プルアウトシェルフ)	988,900	1,035,100							

## CSF90AV

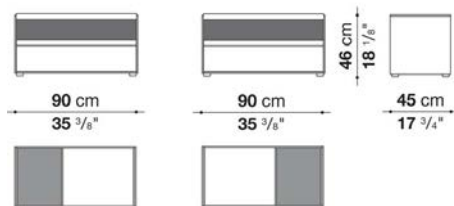

## N.B. / 注意事項

フレーム・シェルフ・プルアウトシェルフ：オーク（グレー0378G、ライト0374C、ブラック0381N、スモーク0370F）よりお選びください。  
プルアウトシェルフセクションとトップセクション（図面グレー部分）：サテン18色、またはグロッシー18色よりお選びください。

※側面とベースは、ブロンズ色HPLラミネート塗装となります。  
※引き出しの内側は、ブロンズ色となります。

\* トップセクション（図面グレー部分）の位置は、左または右よりお選びいただけます。

## Storage unit with 3 drawers and open compartment cm 120

		Satin	Glossy	Oak	Smoked oak					
CSF120AF	収納ユニット (シェルフ)	933,900	1,502,600	1,174,800	1,247,400					
CSF120AM	収納ユニット (プルアウトシェルフ)	1,054,900	1,617,000	1,328,800	1,403,600					

## CSF120A

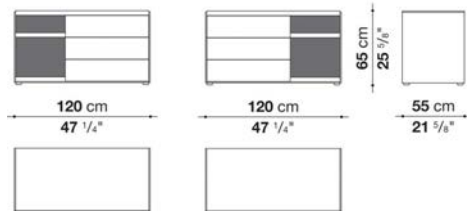

## N.B. / 注意事項

フレームとシェルフ：同一色となります。サテン18色、グロッシー18色、または、オーク（グレー0378G、ライト0374C、ブラック0381N、スモーク0370F）よりお選びください。  
プルアウトシェルフ：側面は、オーク（グレー0378G、ライト0374C、ブラック0381N、スモーク0370F）よりお選びください。セクション部分は、サテン18色、またはグロッシー18色よりお選びください。

※側面とベースは、ブロンズ色HPLラミネート塗装となります。  
※引き出しの内側は、ブロンズ色となります。

\* オープンシェルフの位置は、左または右よりお選びいただけます。

## Storage unit with section, 3 drawers and open compartment cm 120

		Oak	Smoked oak							
CSF120AVF	収納ユニット、セクション (シェルフ)	1,318,900	1,397,000							
CSF120AVM	収納ユニット、セクション (プルアウトシェルフ)	1,471,800	1,502,600							

## CSF120AV

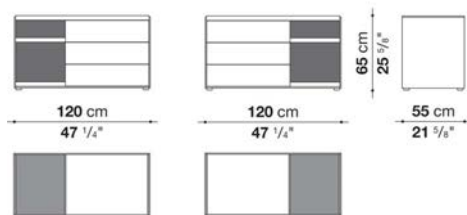

## N.B. / 注意事項

フレーム・シェルフ・プルアウトシェルフ：オーク（グレー0378G、ライト0374C、ブラック0381N、スモーク0370F）よりお選びください。  
プルアウトシェルフセクションとトップセクション（図面グレー部分）：サテン18色、またはグロッシー18色よりお選びください。

※側面とベースは、ブロンズ色HPLラミネート塗装となります。  
※引き出しの内側は、ブロンズ色となります。

\* プルアウトシェルフセクションとトップセクション（図面グレー部分）の位置は同一となり、左または右よりお選びいただけます。

## Storage unit with section and 3 drawers cm 120

		Oak	Smoked oak						
CSF120BV	収納ユニット、セクション	1,317,800	1,395,900						

## CSF120BV

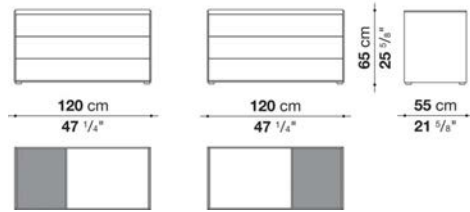

## N.B. / 注意事項

フレーム：オーク（グレー0378G、ライト0374C、ブラック0381N、スモーク0370F）よりお選びください。  
 トップセクション（図面グレー部分）：サテン18色、またはグロッシー18色よりお選びください。

※側面とベースは、ブロンズ色HPLラミネート塗装となります。  
 ※引き出しの内側は、ブロンズ色となります。

\* トップセクション（図面グレー部分）の位置は、左または右よりお選びいただけます。

## Storage unit with 3 drawers and open compartment cm 150

		Satin	Glossy	Oak	Smoked oak				
CSF150DF	収納ユニット（シェルフ）	1,014,200	1,731,400	1,320,000	1,410,200				
CSF150DM	収納ユニット（プルアウトシェルフ）	1,133,000	1,844,700	1,475,100	1,570,800				

## CSF150D

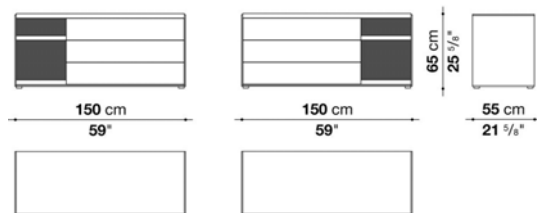

## N.B. / 注意事項

フレームとシェルフ：同一色となります。サテン18色、グロッシー18色、または、オーク（グレー0378G、ライト0374C、ブラック0381N、スモーク0370F）よりお選びください。  
 プルアウトシェルフ：側面は、オーク（グレー0378G、ライト0374C、ブラック0381N、スモーク0370F）よりお選びください。セクション部分は、サテン18色、またはグロッシー18色よりお選びください。

※側面とベースは、ブロンズ色HPLラミネート塗装となります。  
 ※引き出しの内側は、ブロンズ色となります。

\* オープンシェルフの位置は、左または右よりお選びいただけます。

Storage unit with section. 3 drawers and open compartment cm 150

		Oak	Smoked oak						
CSF150DVF	収納ユニット、セクション (シェルフ)	1,465,200	1,560,900						
CSF150DVM	収納ユニット、セクション (プルアウトシェルフ)	1,619,200	1,718,200						

## CSF150DV

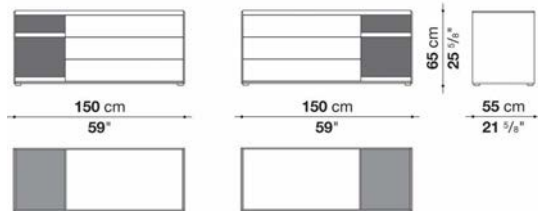

## N.B. / 注意事項

フレーム・シェルフ・プルアウトシェルフ：オーク（グレー0378G、ライト0374C、ブラック0381N、スモーク0370F）よりお選びください。  
 プルアウトシェルフセクションとトップセクション（図面グレー部分）：サテン18色、またはグロツシー18色よりお選びください。  
 ※側面とベースは、ブロンズ色HPLラミネート塗装となります。  
 ※引き出しの内側は、ブロンズ色となります。

- \* プルアウトシェルフセクションとトップセクション（図面グレー部分）の位置は同一となります。
- \* オープンシェルフの位置は、左または右よりお選びいただけます。



---

TECHNICAL SPECIFICATIONS / 技術情報 :

フレーム	MDFパネル、無垢材
底面および背面パネル	メラミン仕上木質パーティクルボード
ドロワー ハンドル部	アルミニウム (ソフトクローズ機能付)
脚部先端	アルマイト処理を施したアルミニウム製

## Storage unit with open compartments (H.52.5 cm)

		Ash						
TET52	オープンシェルフ (ローユニット) 1色仕様	2,017,400						
TET52_B	オープンシェルフ (ローユニット) 2色仕様	2,154,900						

## TET52

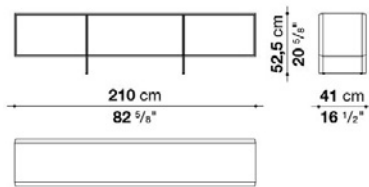

## N.B. / 注意事項

1色仕様(外側・内側同一色) : ブラッシュドアッシュ ライト0421C、ブラッシュドアッシュ ブラック0494Nよりお選びください。

2色仕様 : いずれかの組み合わせからお選びください。

- 外側 : ブラッシュドアッシュ ライト0421C x 内側 : ブラッシュドアッシュ ブラック0494N

- 外側 : ブラッシュドアッシュ ブラック0494N x 内側 : ブラッシュドアッシュ ライト0421C

## Storage unit with open compartments (H 66.5 cm)

		Ash						
TET66	オープンシェルフ (ハイユニット) 1色仕様	2,017,400						
TET66_B	オープンシェルフ (ハイユニット) 2色仕様	2,154,900						

## TET66

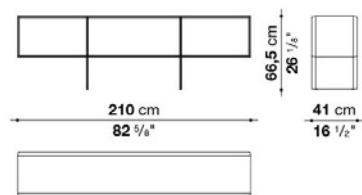

## N.B. / 注意事項

1色仕様(外側・内側同一色) : ブラッシュドアッシュ ライト0421C、ブラッシュドアッシュ ブラック0494Nよりお選びください。

2色仕様 : いずれかの組み合わせからお選びください。

- 外側 : ブラッシュドアッシュ ライト0421C x 内側 : ブラッシュドアッシュ ブラック0494N

- 外側 : ブラッシュドアッシュ ブラック0494N x 内側 : ブラッシュドアッシュ ライト0421C



## Storage unit with open compartments and drawers (H 52.5 cm)

		Ash							
TET52C	ドロワー付シェルフ ( ローユニット ) 1色仕様	2,510,200							
TET52C_B	ドロワー付シェルフ ( ローユニット ) 2色仕様	2,648,800							

## TET52C

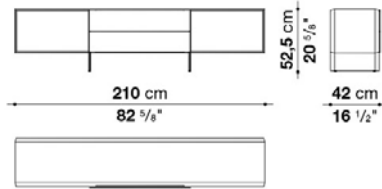

## N.B. / 注意事項

1色仕様(外側・ドロワー前面・内側同一色) : ブラッシュドアッシュ ライト0421C、ブラッシュドアッシュ ブラック0494Nよりお選びください。

2色仕様 : いずれかの組み合わせからお選びください。

- 外側・ドロワー前面 : ブラッシュドアッシュ ライト0421C x 内側 : ブラッシュドアッシュ ブラック0494N

- 外側・ドロワー前面 : ブラッシュドアッシュ ブラック0494N x 内側 : ブラッシュドアッシュ ライト0421C

## Storage unit with open compartments and drawers (H 66.5 cm)

		Ash							
TET66C	ドロワー付シェルフ ( ハイユニット ) 1色仕様	2,510,200							
TET66C_B	ドロワー付シェルフ ( ハイユニット ) 2色仕様	2,648,800							

## TET66C

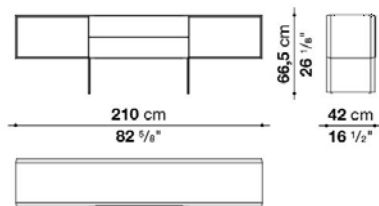

## N.B. / 注意事項

1色仕様(外側・ドロワー前面・内側同一色) : ブラッシュドアッシュ ライト0421C、ブラッシュドアッシュ ブラック0494Nよりお選びください。

2色仕様 : いずれかの組み合わせからお選びください。

- 外側・ドロワー前面 : ブラッシュドアッシュ ライト0421C x 内側 : ブラッシュドアッシュ ブラック0494N

- 外側・ドロワー前面 : ブラッシュドアッシュ ブラック0494N x 内側 : ブラッシュドアッシュ ライト0421C



TECHNICAL SPECIFICATIONS / 技術情報 :

構造部材	ダイキャストアルミニウムスチール
レギュレーター	スチール
シェルフ	積層高圧ラミネートパネル 塗装仕上

パーツ・アイテム (天井 / 床 固定タイプ)

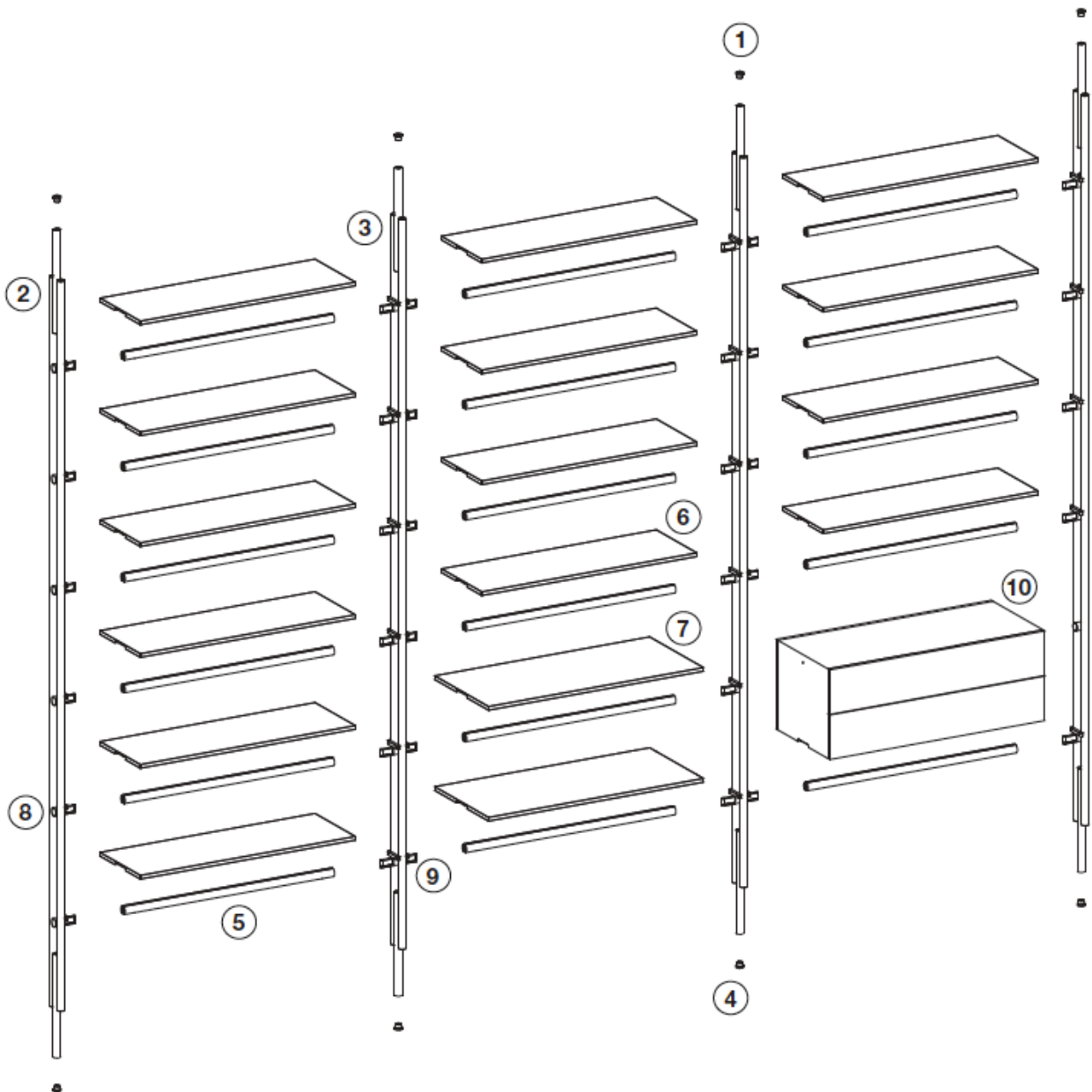

- ① 天井用キャップ
- ② エンドボール (天井 / 床固定タイプ)
- ③ セントラルボール (天井 / 床固定タイプ)
- ④ 床用キャップ
- ⑤ クロスピース
- ⑥ シェルフ (D300mm)
- ⑦ シェルフ (D400mm)
- ⑧ シングルジョイントパーツ
- ⑨ ダブルジョイントパーツ
- ⑩ ストレージユニット (ドロワーまたは、フラップドア)

## サイズ展開 (天井 / 床 固定タイプ)

\* ストレージユニットを使用する場合、\*印の箇所にシェルフは取り付けできません。

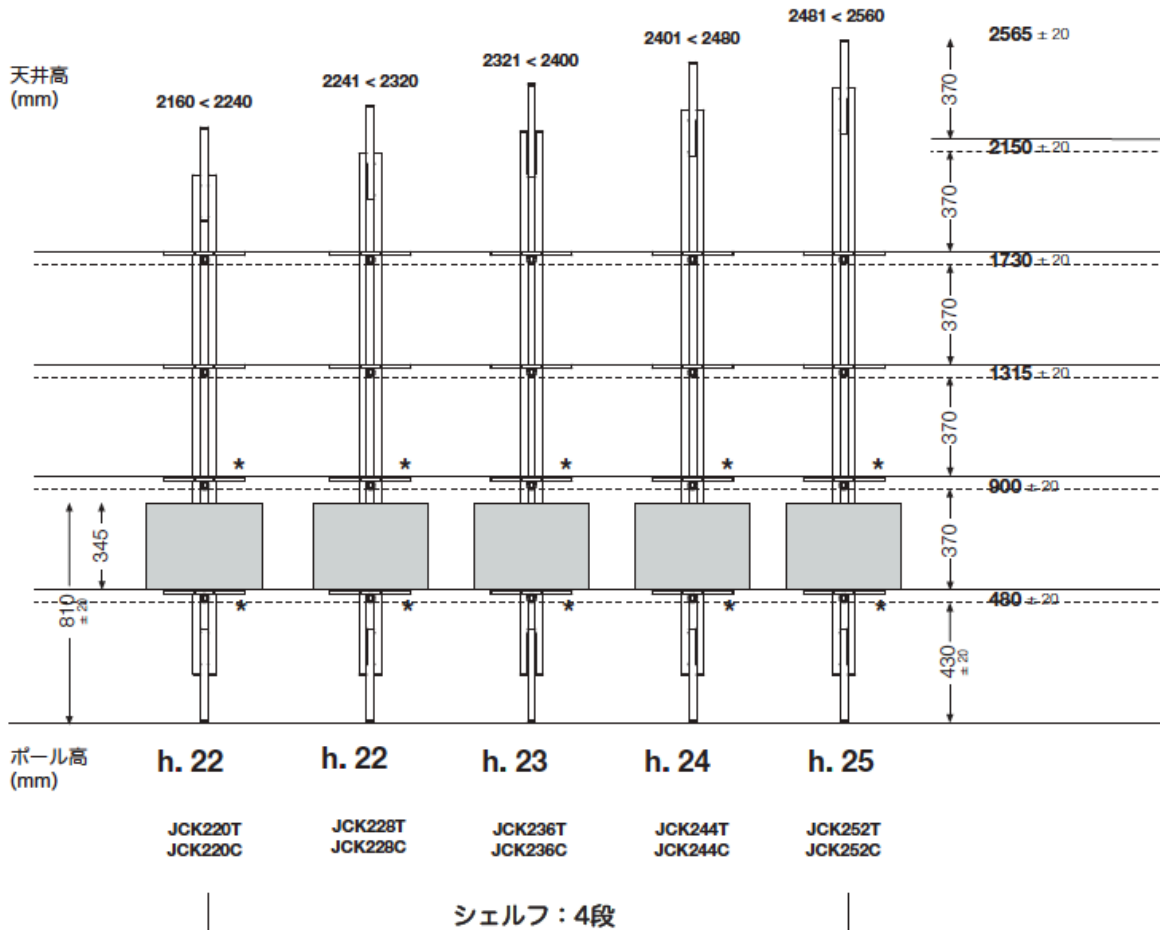

ストレージユニットを取り付ける場合、  
シェルフは2段となります。

## サイズ展開 (天井 / 床 固定タイプ)

\* ストレージユニットを使用する場合、\*印の箇所にシェルフは取り付けできません。

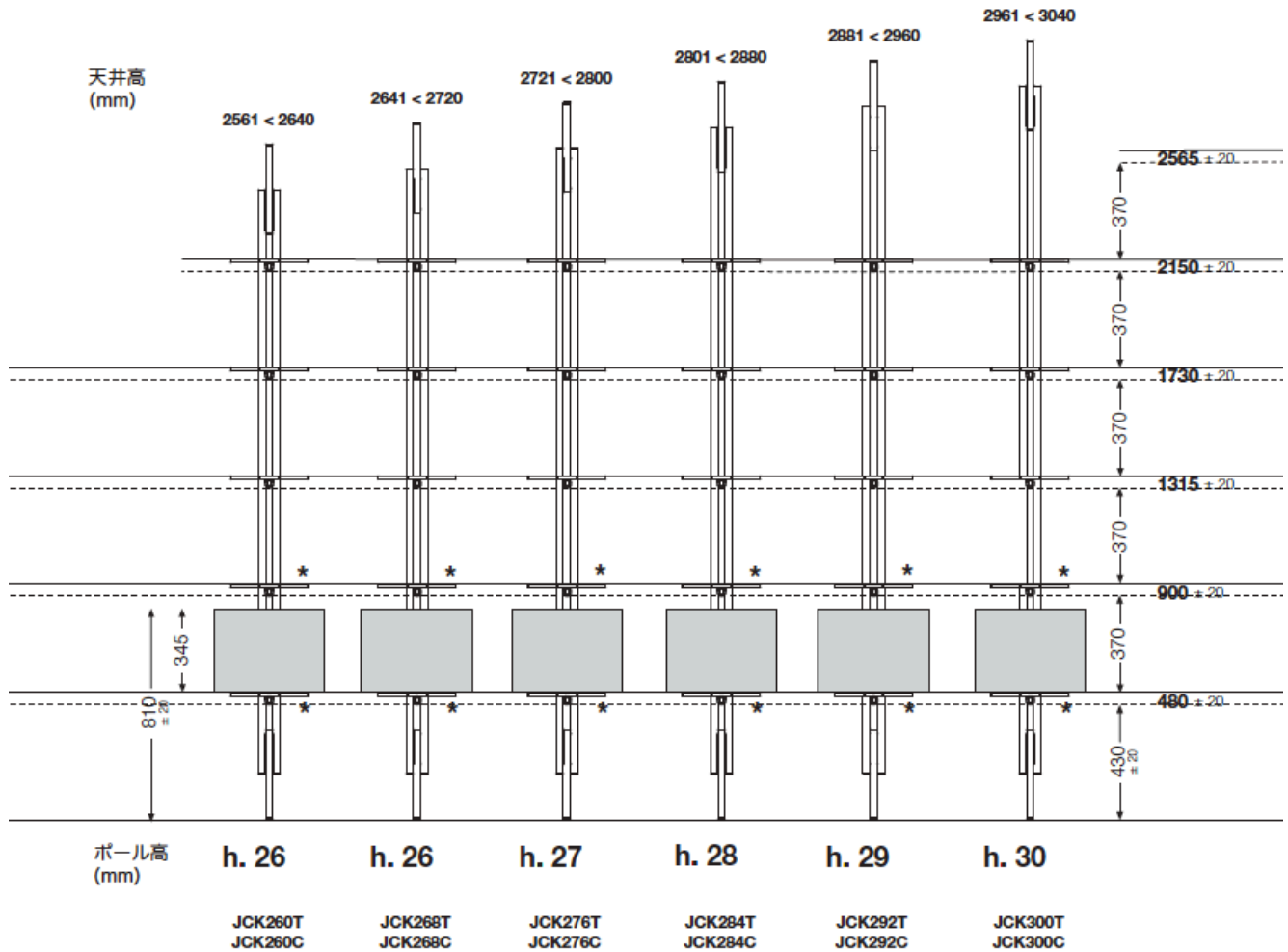

シェルフ：5段

ストレージユニットを取り付ける場合、  
シェルフは3段となります。

## サイズ展開 (天井 / 床 固定タイプ)

- \* ストレージユニットを使用する場合、
- \*印の箇所にシェルフは取り付けできません。

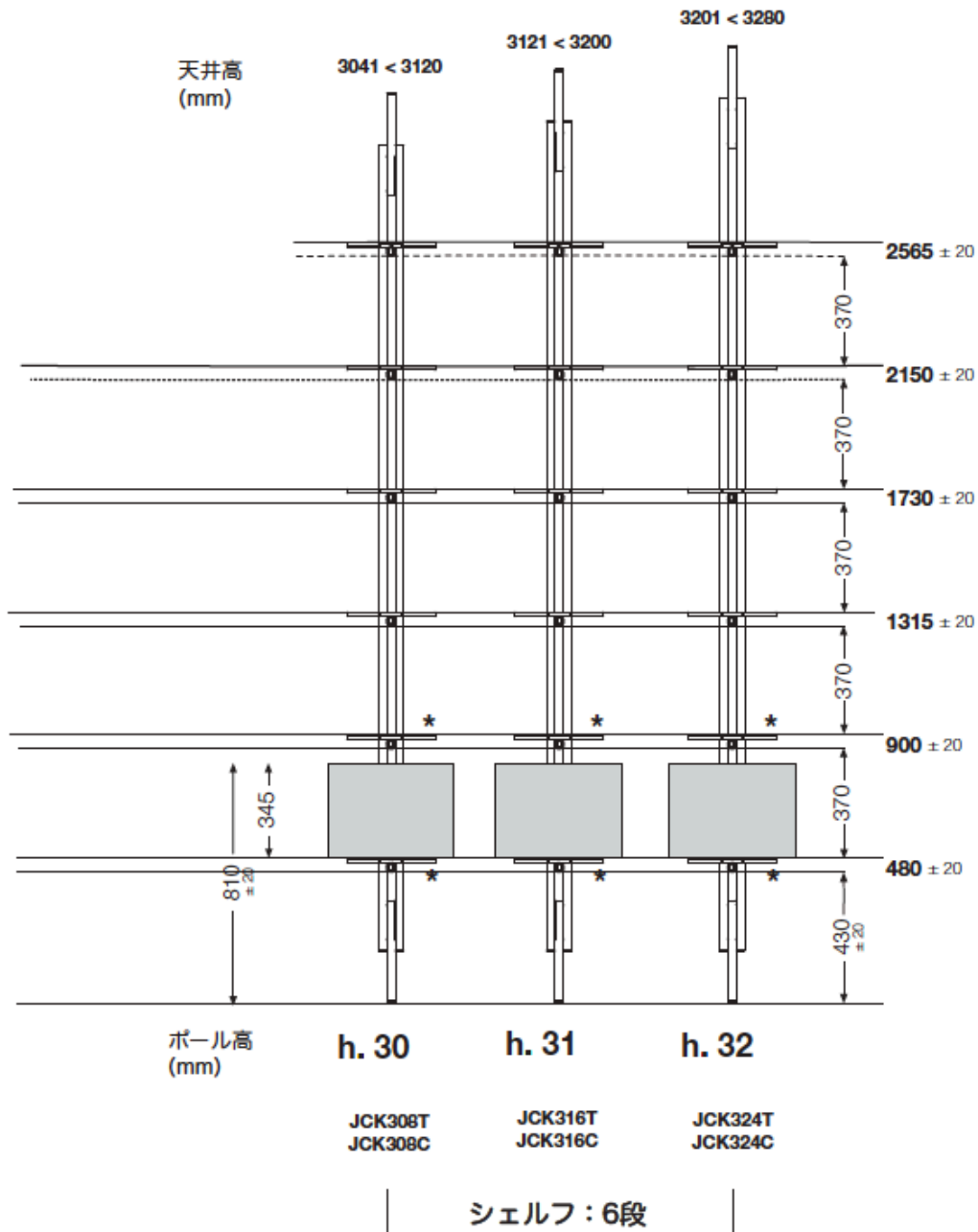

ストレージユニットを取り付ける場合、  
シェルフは4段となります。

## サイズ展開 (天井 / 床 固定タイプ)

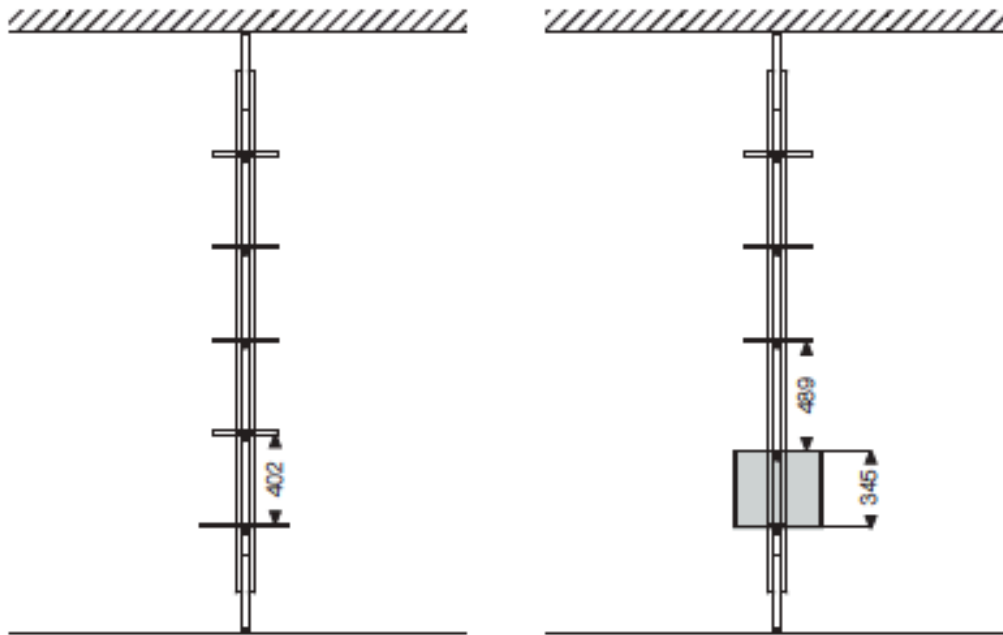

シェルフのみの場合

シェルフとストレージユニットを  
組み合わせた場合

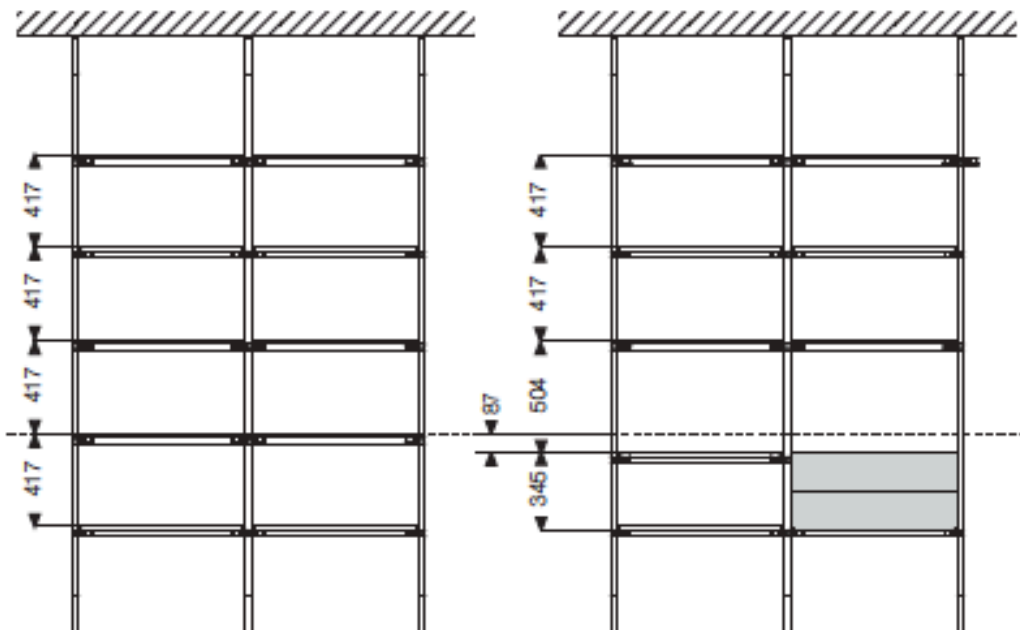

天井面 / 床面 固定方法

天井の構造などにスクリーアンカーを取り付けます。

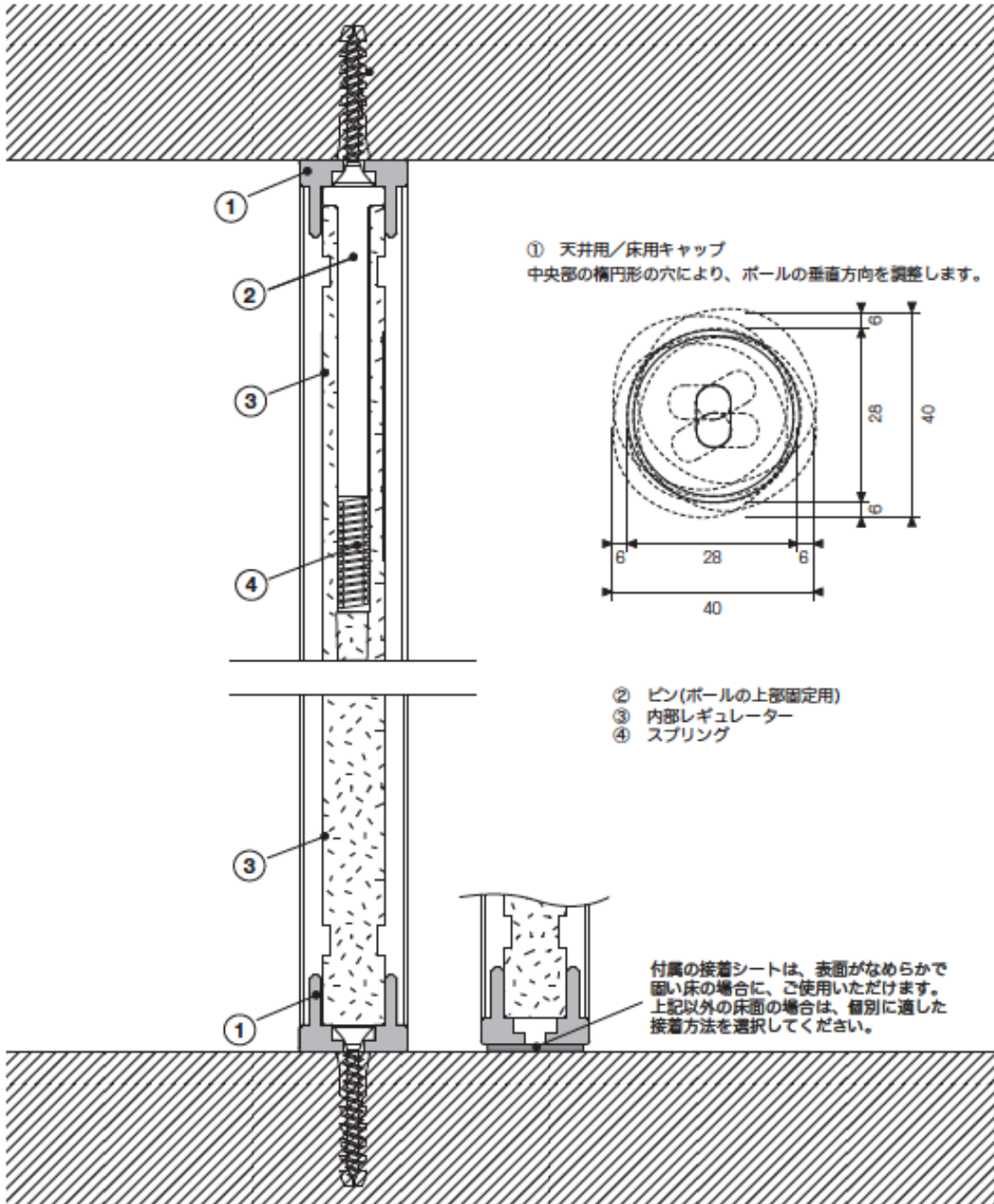



## 高さ調整方法

2つのレギュレーターを調整することにより、上下それぞれの高さを40mm調整することができます。調整した後、シリンダーをキャップの位置まで戻して、内部レギュレーターを隠します。

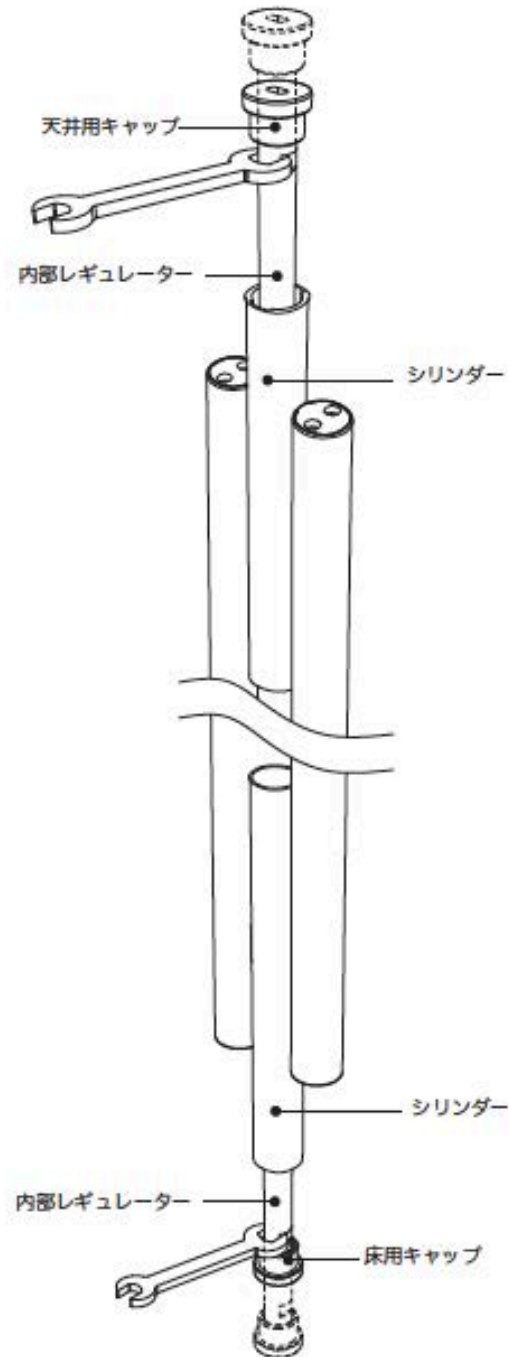

高さ調整方法

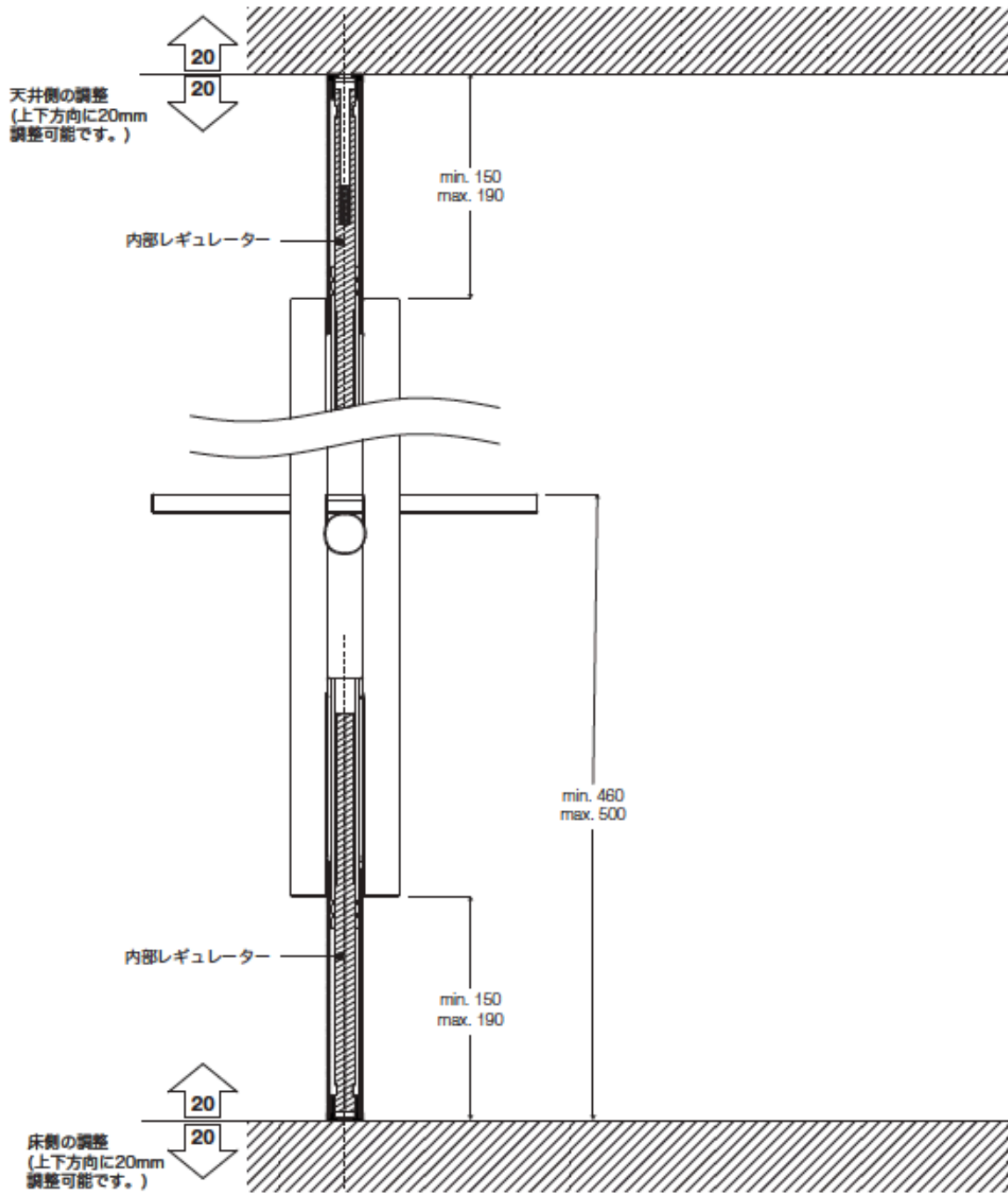

サイズ展開 (シェルフ)

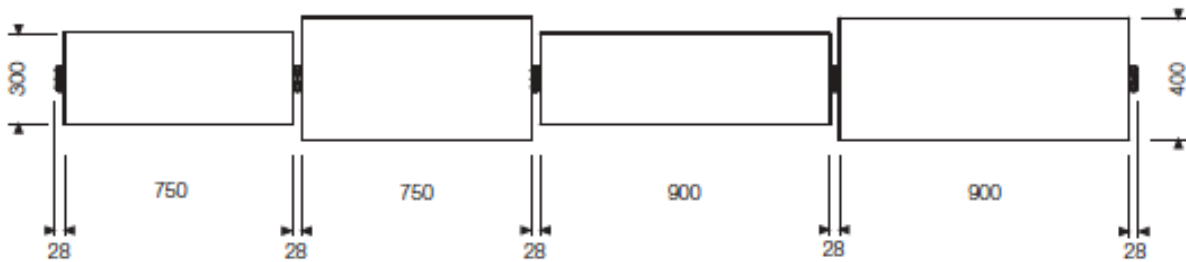
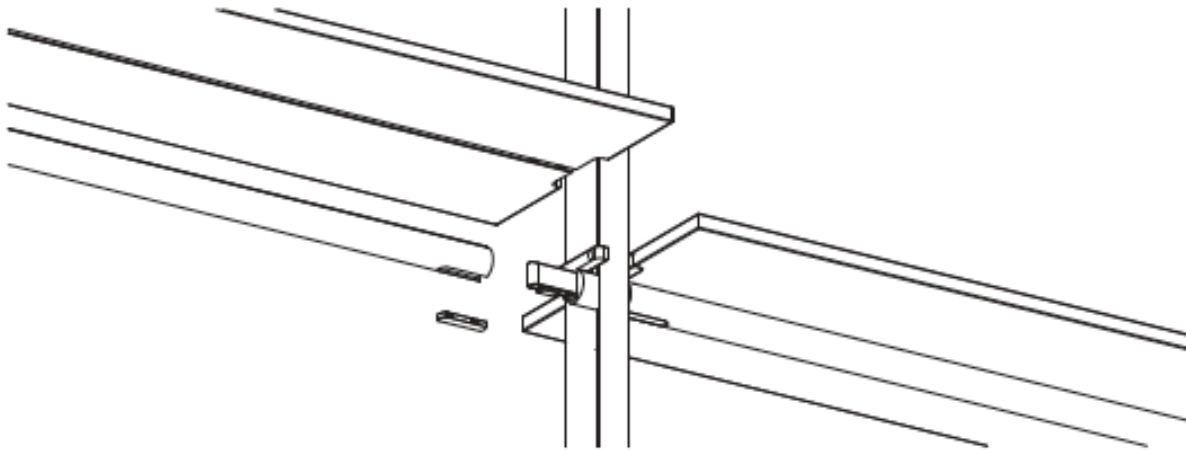
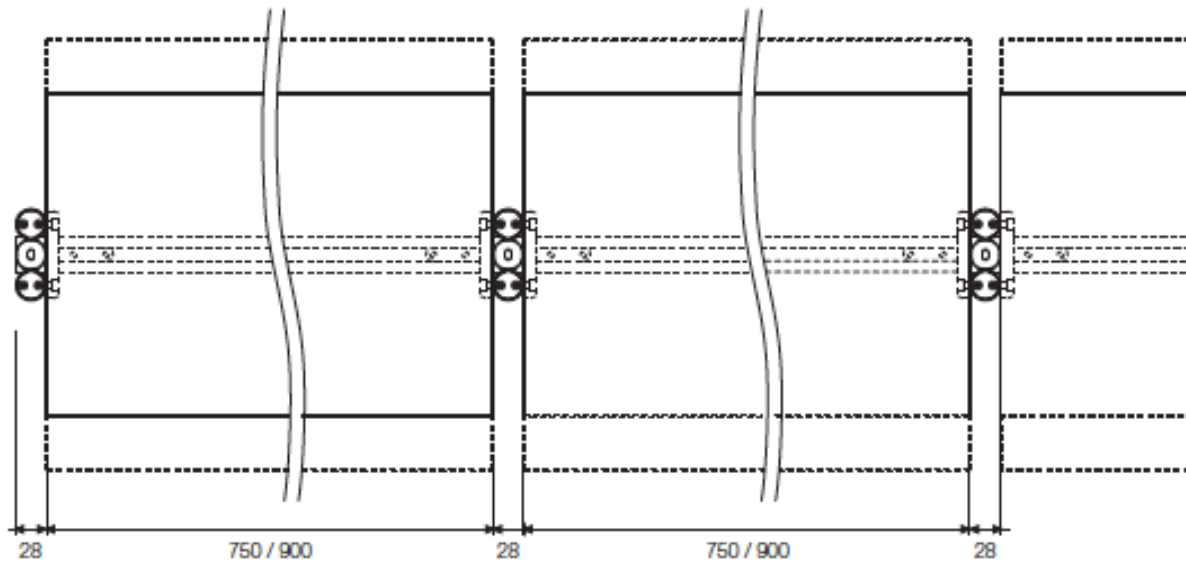

パーツ・アイテム (壁 / 床 固定タイプ)

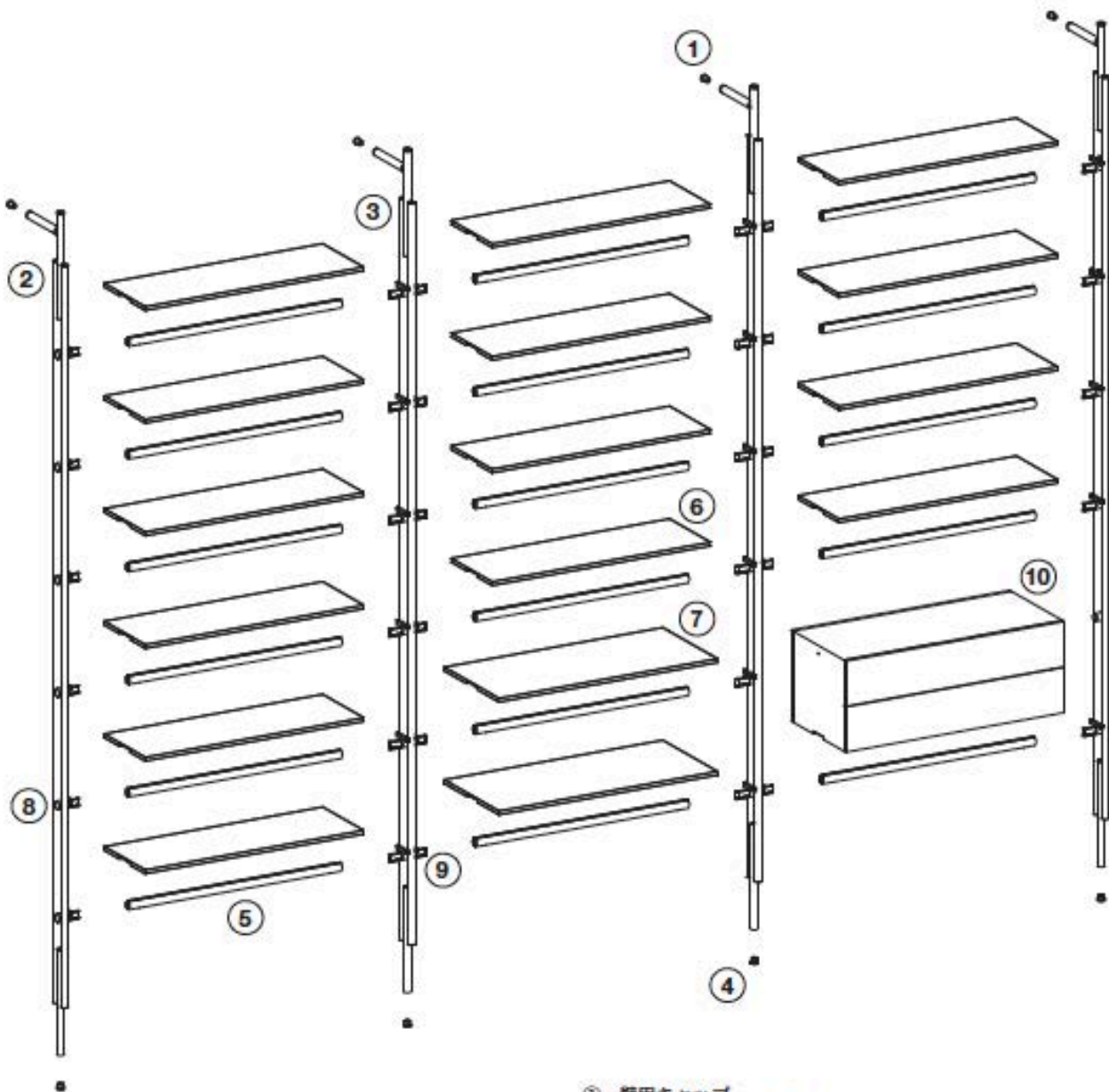

- ① 壁用キャップ
- ② エンドボール (壁 / 床 固定タイプ)
- ③ セントラルボール (壁 / 床 固定タイプ)
- ④ 床用キャップ
- ⑤ クロスピース
- ⑥ シェルフ (D300mm)
- ⑦ シェルフ (D400mm)
- ⑧ シングルジョイントパーツ
- ⑨ ダブルジョイントパーツ
- ⑩ ストレージユニット (ドロワーまたは、ブラップドア)

## サイズ展開 (壁 / 床 固定タイプ)

\* ストレージユニットを使用する場合、\*印の箇所にはシェルフは取り付けできません。

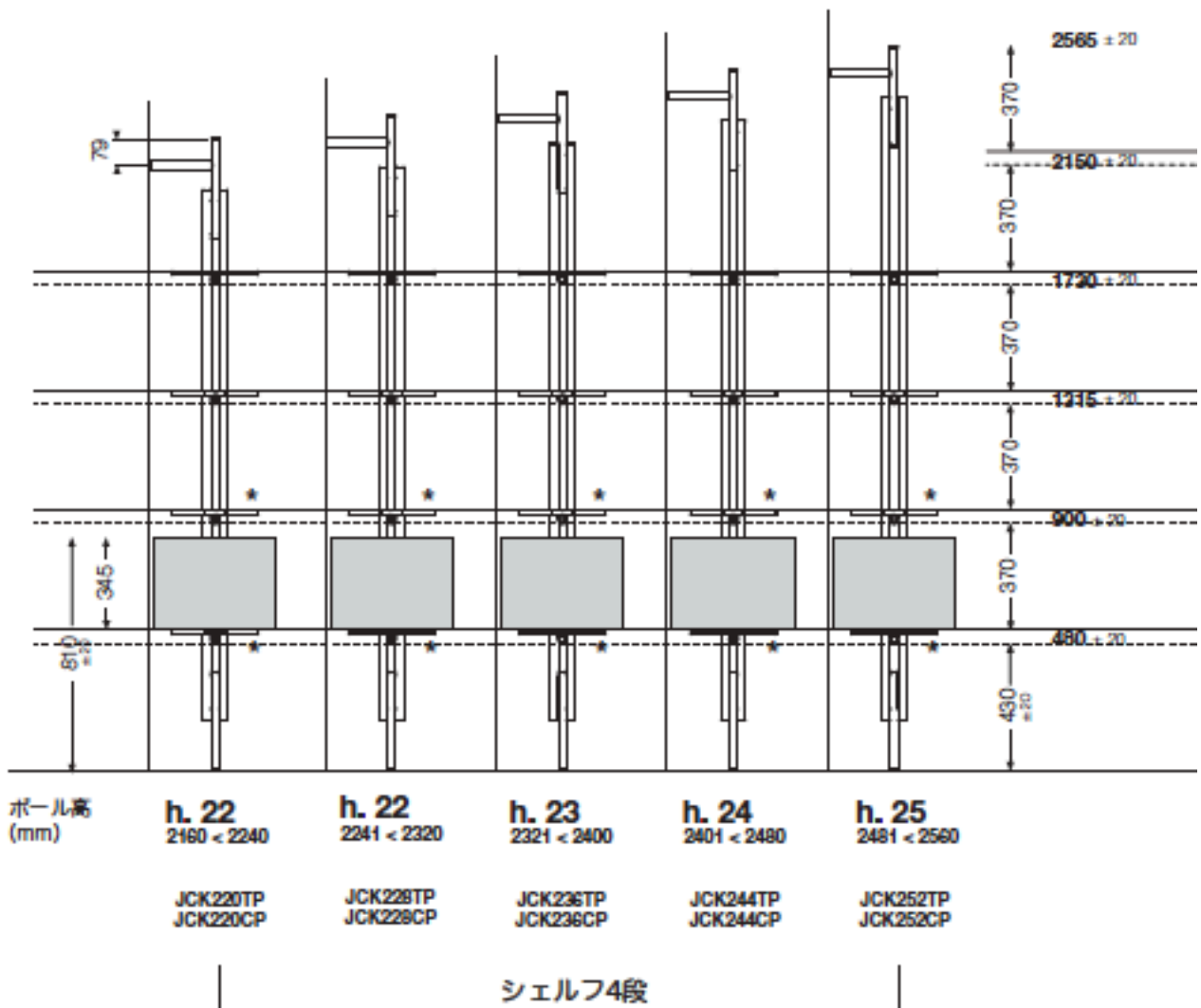

ストレージユニットを取り付ける場合、  
シェルフは2段となります。

## サイズ展開 (壁 / 床 固定タイプ)

\* ストレージユニットを使用する場合、\*印の箇所にはシェルフは取り付けできません。

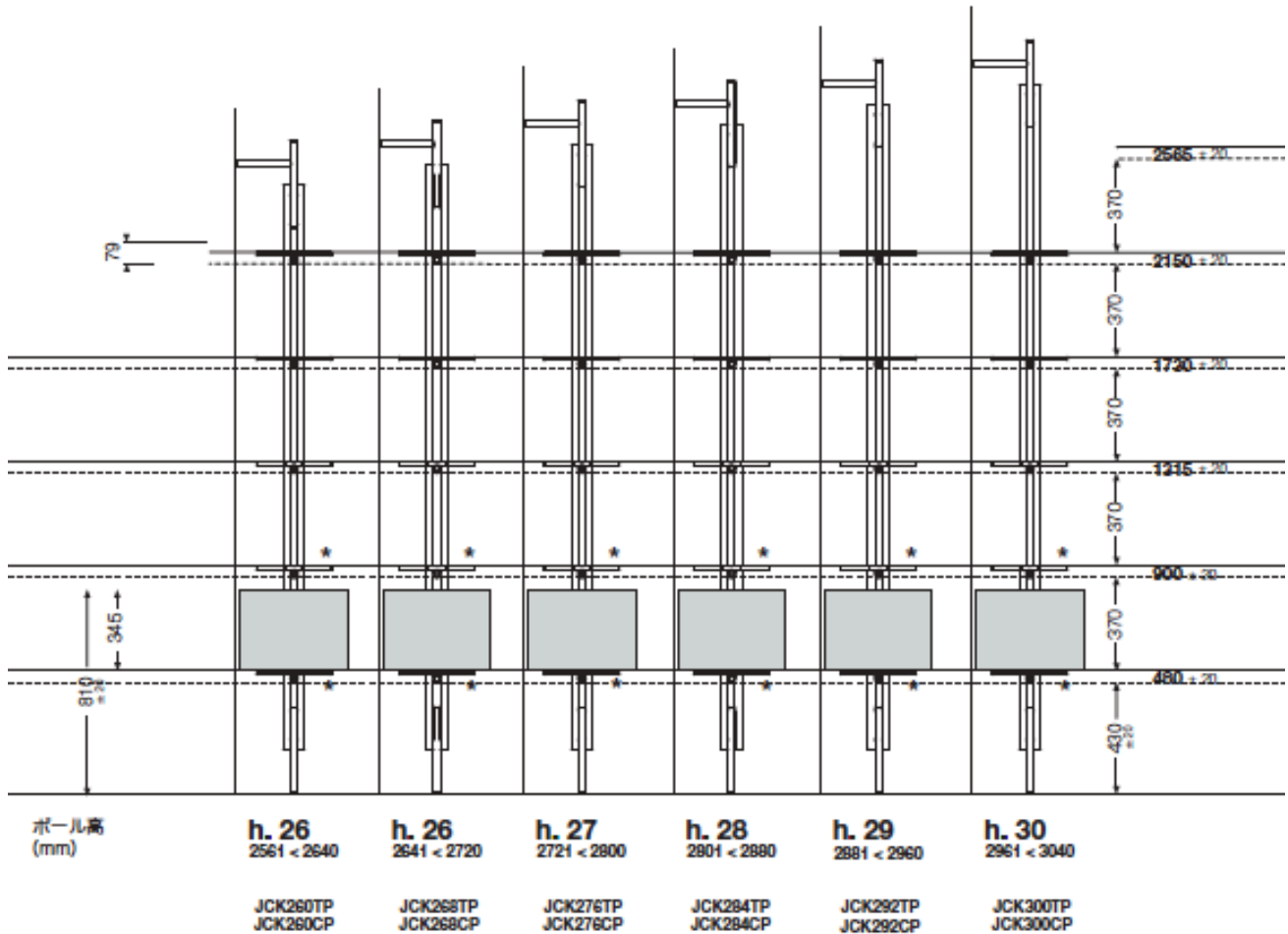

シェルフ5段

ストレージユニットを取り付ける場合、  
シェルフは3段となります。

## サイズ展開 (壁 / 床 固定タイプ)

\* ストレージユニットを使用する場合、\*印の箇所にシェルフは取り付けできません。

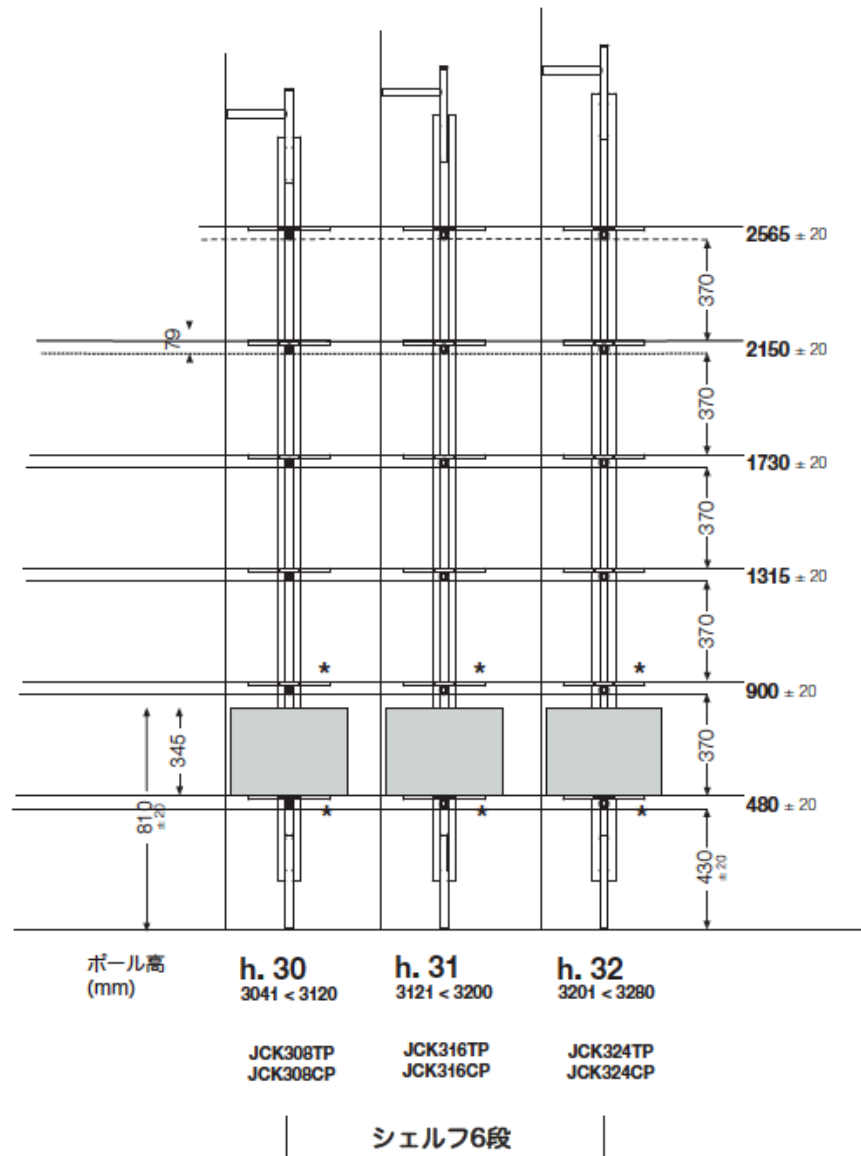

ストレージユニットを取り付ける場合、シェルフは4段となります。

サイズ展開 (壁 / 床 固定タイプ)

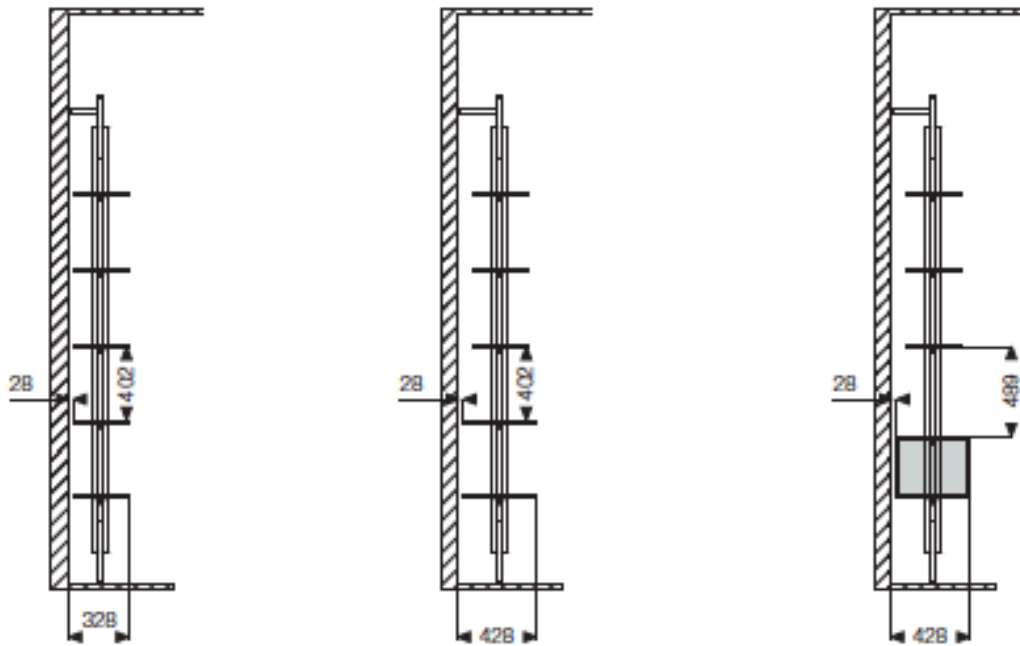

シェルフのみの場合  
(D 300 mm)

シェルフのみの場合  
(D 400 mm)

シェルフとストレージユニットを  
組み合わせた場合

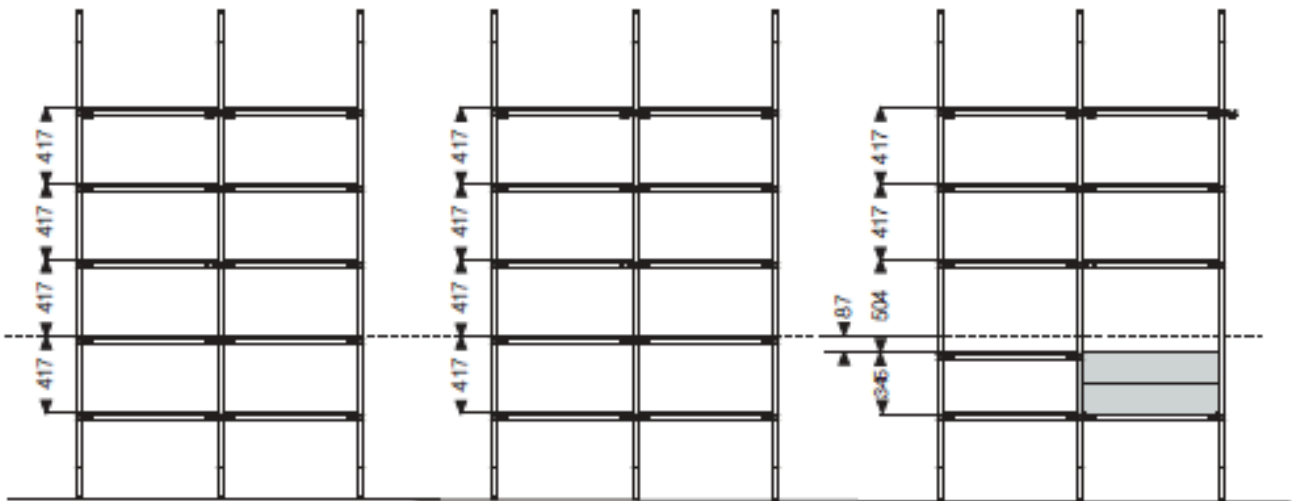



壁面 / 床面 固定方法

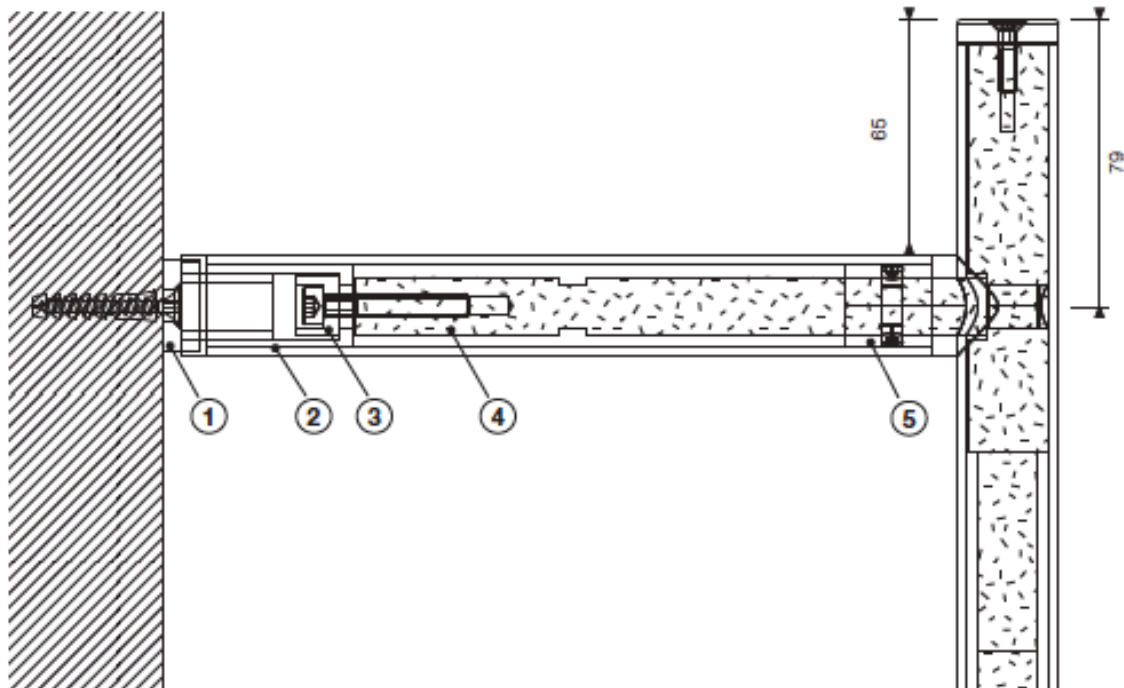

- ① 壁面キャップ
  - ② レギュレーター
  - ③ ローテーションガイド
  - ④ ピン(ボール水平方向固定用)
  - ⑤ ジョイント
  - ⑥ 内部レギュレーター
  - ⑦ 床面キャップ
- 中央部の楕円形の穴により、ボールの垂直方向を調整します。

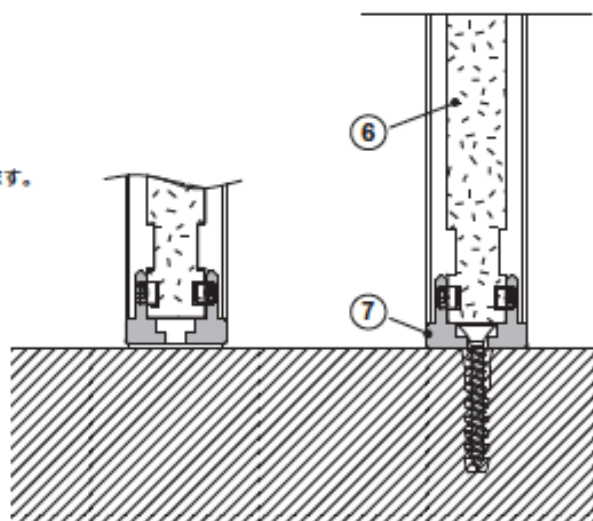
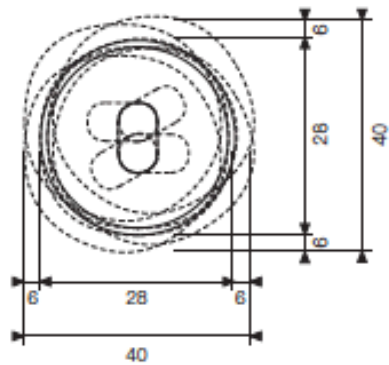

## 高さ調整方法

壁に取り付ける水平方向のボールを手で回すと、5mm調整することができます。  
 床側に取り付ける垂直方向のボールの下部を調整すると、高さを20mm調整することができます。  
 調整した後、シリンダーをキャップの位置まで戻して、内部レギュレーターを隠します。

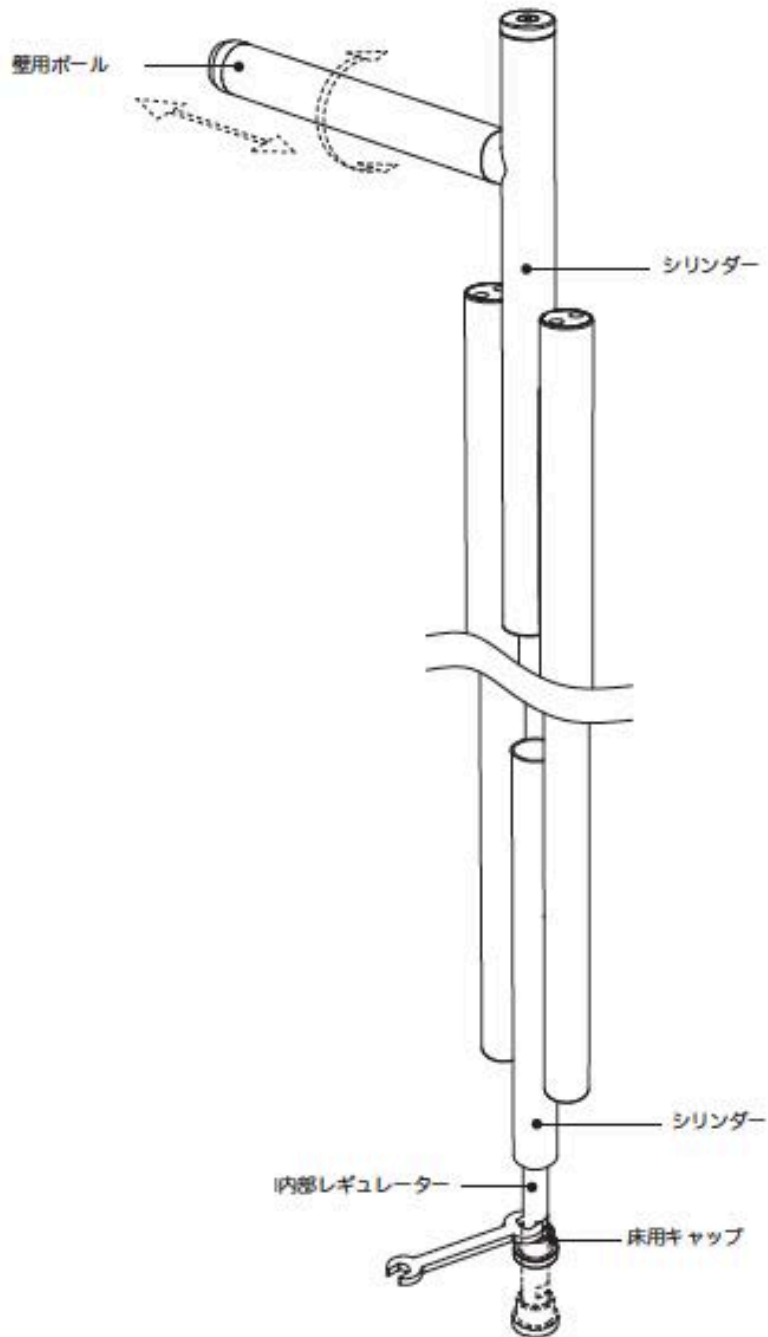

サイズ展開 (シェルフ)

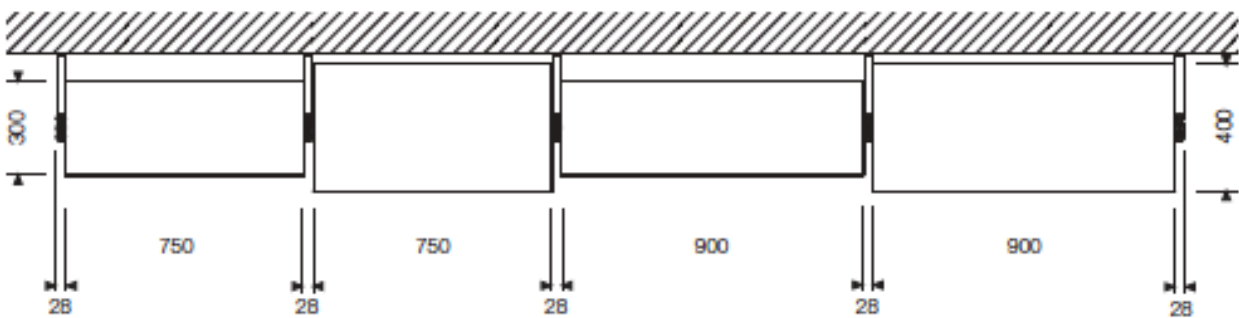
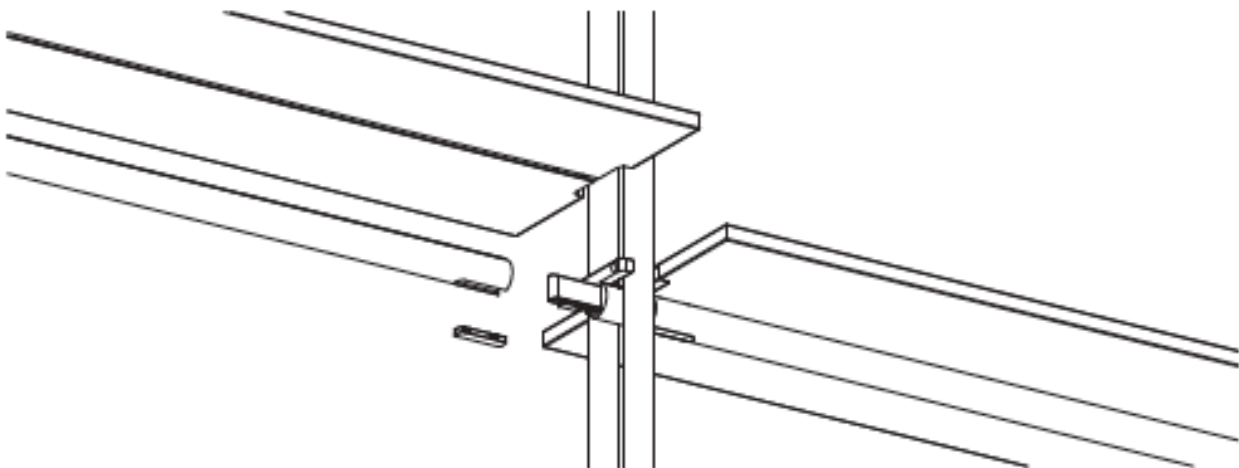
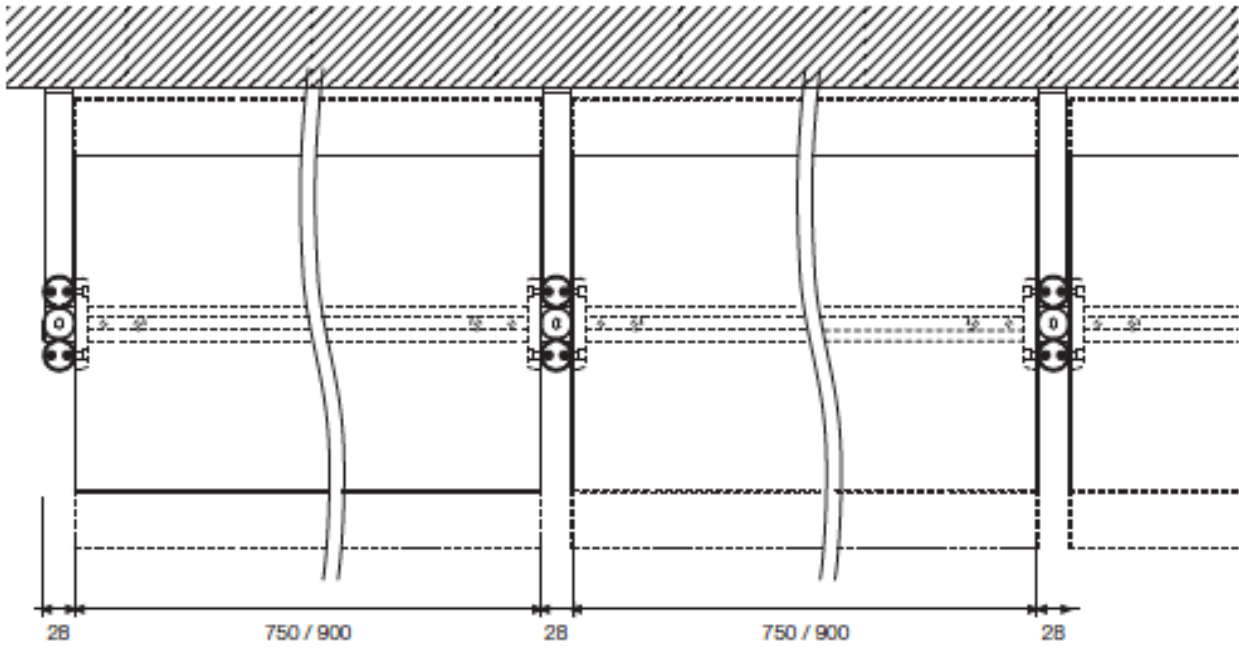

## 注意事項

### 正しいプランニング

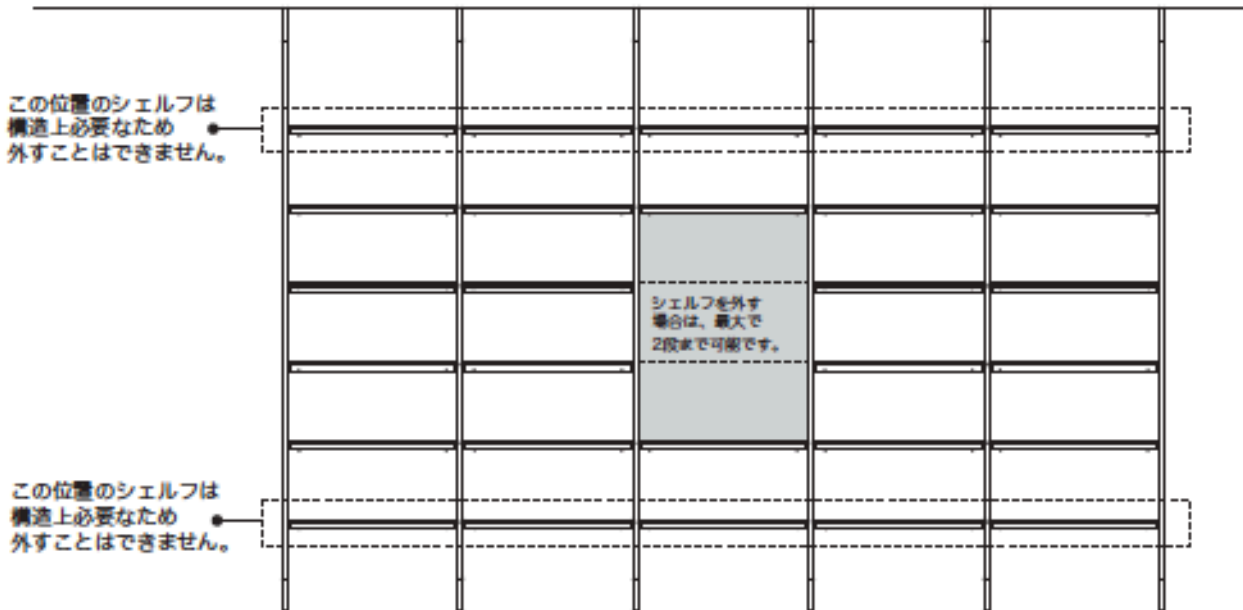

### 誤ったプランニング

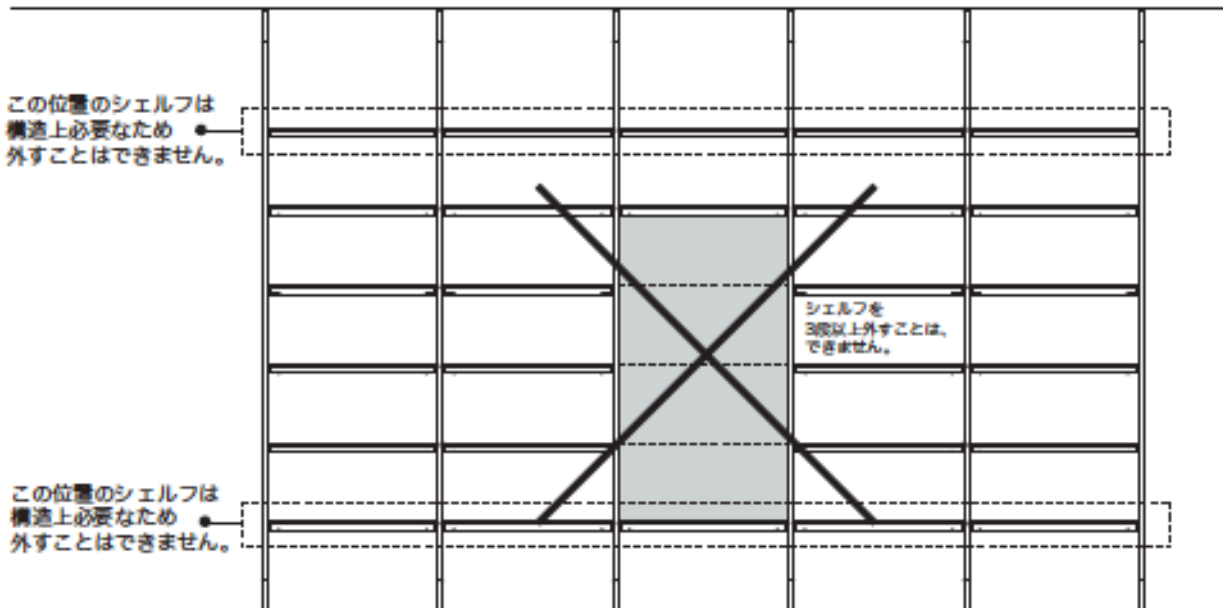

## 注意事項

### 正しいプランニング



### 誤ったプランニング



## 注意事項

### 正しいプランニング

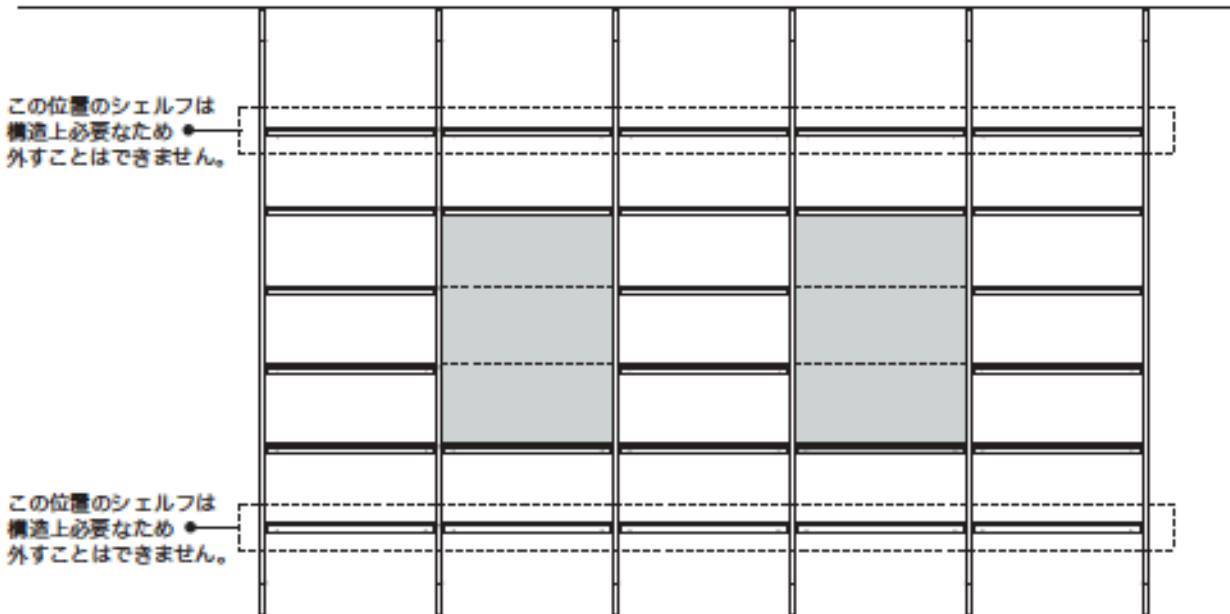

### 誤ったプランニング

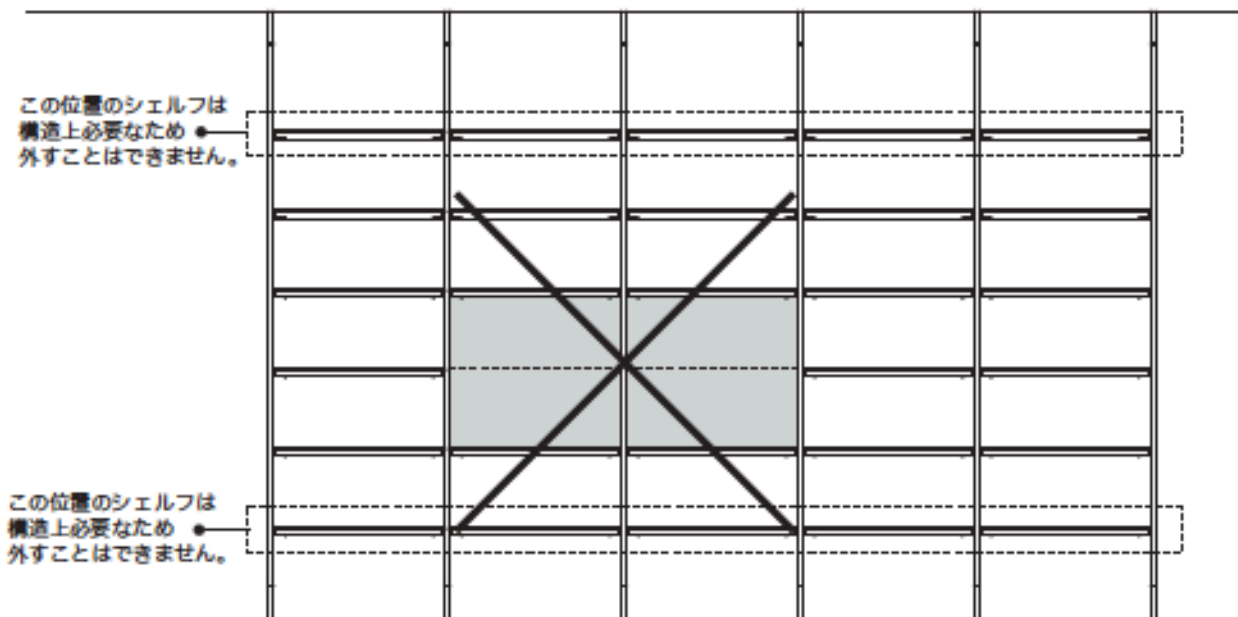

水平方向に複数の連続したシェルフを外すことはできませんので、ご注意ください。

## 注意事項

### 正しいプランニング

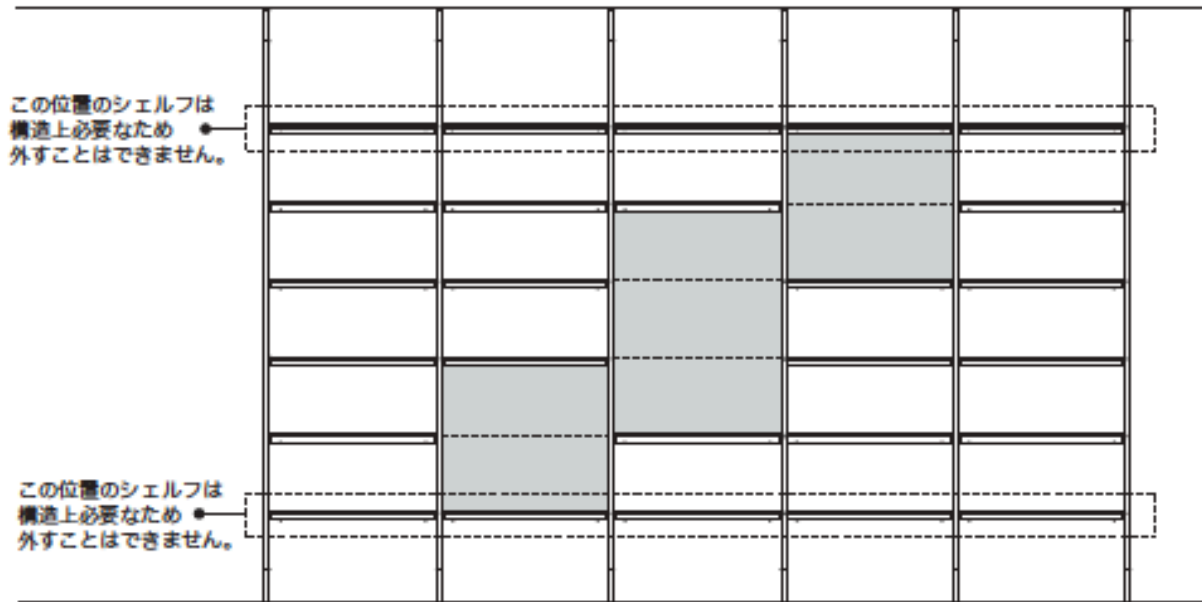

## 注意事項

### 正しいプランニング

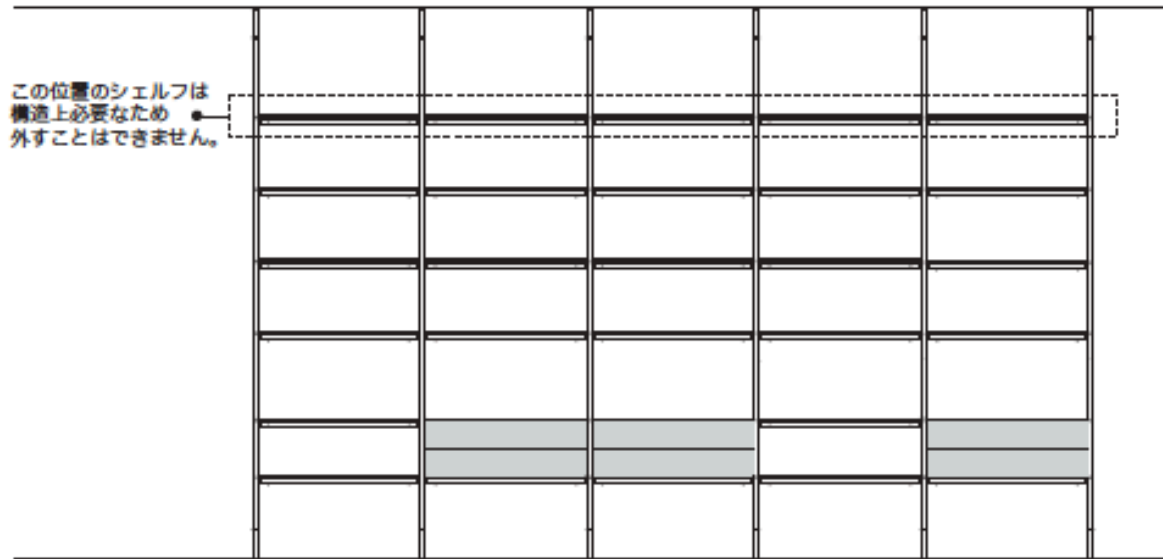

### 誤ったプランニング

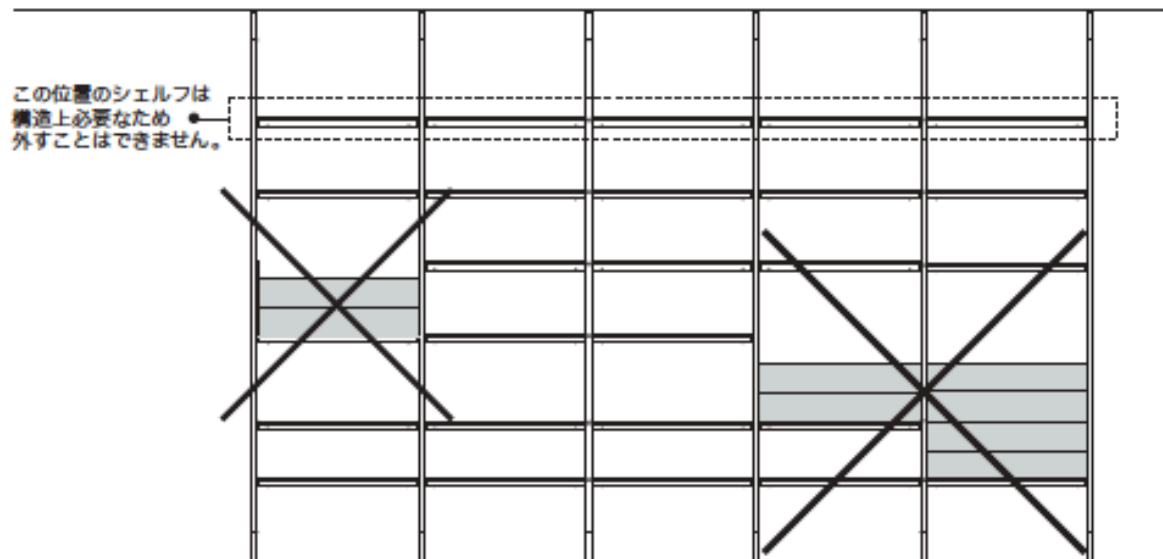

ストレージユニットは、一段目だけに配置することができます。  
また、ストレージユニットを2つ重ねて配置することは、できません。



## 注意事項

### 正しいプランニング

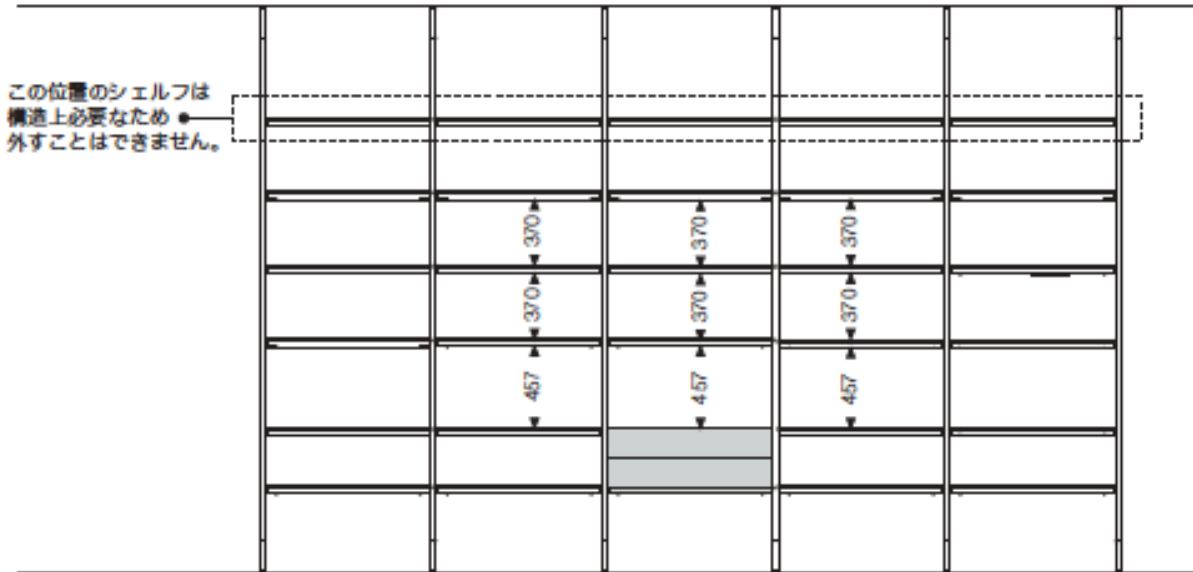

### 誤ったプランニング

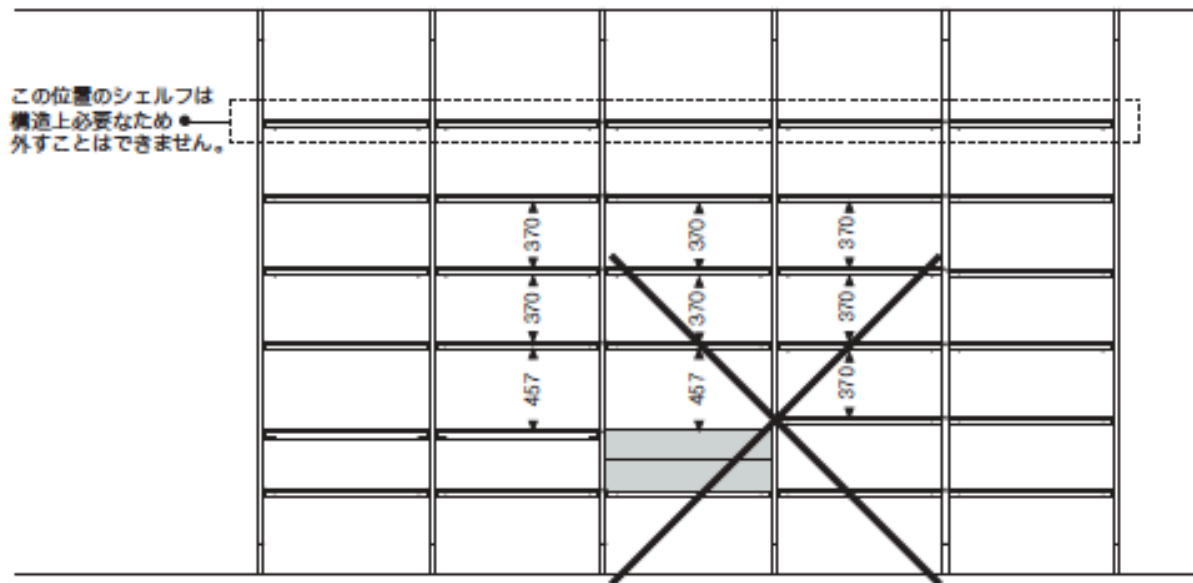

ストレージユニットを配置した場合、左右のシェルフは、シェルフユニットと同じ高さにしなければなりません。

Central uprights with supports for 4 shelves

		Satin	Bronzed nickel						
JCK220C	220Cセントラルポール 2200mm(天井固定タイプ)	239,800	239,800						
JCK228C	228Cセントラルポール 2280mm(天井固定タイプ)	242,000	242,000						
JCK236C	236Cセントラルポール 2360mm(天井固定タイプ)	243,100	243,100						
JCK244C	244Cセントラルポール 2440mm(天井固定タイプ)	245,300	245,300						
JCK252C	252Cセントラルポール 2520mm(天井固定タイプ)	248,600	248,600						

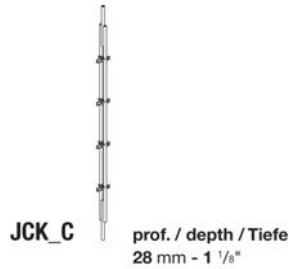

N.B. / 注意事項

4段用セントラルポール  
ブラックサテン3764E、またはブロンズニッケル塗装0174Bよりお選びください。  
シェルフのみ(奥行き300/400mm)または、シェルフとストレージユニットの組み合わせ両方に対応しております。

Terminal uprights with supports for 4 shelves

		Satin	Bronzed nickel						
JCK220T	220Tエンドポール 2200mm(天井固定タイプ)	226,600	226,600						
JCK228T	228Tエンドポール 2280mm(天井固定タイプ)	228,800	228,800						
JCK236T	236Tエンドポール 2360mm(天井固定タイプ)	229,900	229,900						
JCK244T	244Tエンドポール 2440mm(天井固定タイプ)	232,100	232,100						
JCK252T	252Tエンドポール 2520mm(天井固定タイプ)	235,400	235,400						

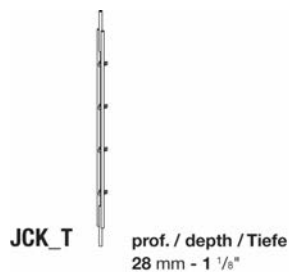

N.B. / 注意事項

4段用エンドポール  
ブラックサテン3764E、またはブロンズニッケル塗装0174Bよりお選びください。  
シェルフのみ(奥行き300/400mm)または、シェルフとストレージユニットの組み合わせ両方に対応しております。

Central uprights with supports for 5 shelves

		Satin	Bronzed nickel						
JCK260C	260Cセントラルポール 2600mm(天井固定タイプ)	259,600	259,600						
JCK268C	268Cセントラルポール 2680mm(天井固定タイプ)	261,800	261,800						
JCK276C	276Cセントラルポール 2760mm(天井固定タイプ)	264,000	264,000						
JCK284C	284Cセントラルポール 2840mm(天井固定タイプ)	265,100	265,100						
JCK292C	292Cセントラルポール 2920mm(天井固定タイプ)	266,200	266,200						
JCK300C	300Cセントラルポール 3000mm(天井固定タイプ)	270,600	270,600						

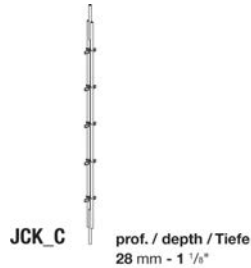

N.B. / 注意事項 5段用セントラルポール  
 ブラックサテン3764E、またはブロンズニッケル塗装0174Bよりお選びください。  
 シェルフのみ(奥行き300/400mm)または、シェルフとストレージユニットの組み合わせ両方に対応しております。

Terminal uprights with supports for 5 shelves

		Satin	Bronzed nickel						
JCK260T	260Tエンドポール 2600mm(天井固定タイプ)	243,100	243,100						
JCK268T	268Tエンドポール 2680mm(天井固定タイプ)	245,300	245,300						
JCK276T	276Tエンドポール 2760mm(天井固定タイプ)	247,500	247,500						
JCK284T	284Tエンドポール 2840mm(天井固定タイプ)	248,600	248,600						
JCK292T	292Tエンドポール 2920mm(天井固定タイプ)	250,800	250,800						
JCK300T	300Tエンドポール 3000mm(天井固定タイプ)	254,100	254,100						

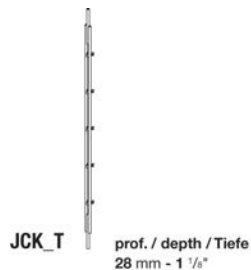

N.B. / 注意事項 5段用エンドポール  
 ブラックサテン3764E、またはブロンズニッケル塗装0174Bよりお選びください。  
 シェルフのみ(奥行き300/400mm)または、シェルフとストレージユニットの組み合わせ両方に対応しております。

Central uprights with supports for 6 shelves

		Satin	Bronzed nickel						
JCK308C	308Cセントラルポール 3080mm(天井固定タイプ)	286,000	286,000						
JCK316C	316Cセントラルポール 3160mm(天井固定タイプ)	288,200	288,200						
JCK324C	324Cセントラルポール 3240mm(天井固定タイプ)	290,400	290,400						

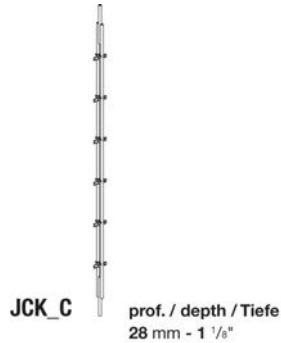

N.B. / 注意事項

6段用セントラルポール  
 ブラックサテン3764E、またはブロンズニッケル塗装0174Bよりお選びください。  
 シェルフのみ(奥行き300/400mm)または、シェルフとストレージユニットの組み合わせ両方に対応しております。

Terminal uprights with supports for 6 shelves

		Satin	Bronzed nickel						
JCK308T	308Tエンドポール 3080mm(天井固定タイプ)	267,300	267,300						
JCK316T	316Tエンドポール 3160mm(天井固定タイプ)	270,600	270,600						
JCK324T	324Tエンドポール 3240mm(天井固定タイプ)	271,700	271,700						

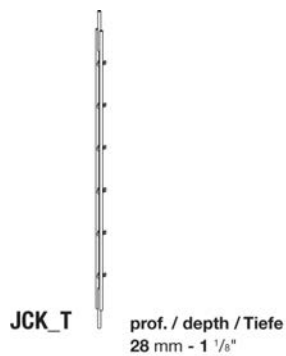

N.B. / 注意事項

6段用エンドポール  
 ブラックサテン3764E、またはブロンズニッケル塗装0174Bよりお選びください。  
 シェルフのみ(奥行き300/400mm)または、シェルフとストレージユニットの組み合わせ両方に対応しております。

Central uprights with supports for 4 shelves (wall / floor fixing)

		Satin	Bronzed nickel						
JCK220CP	220CP セントラルポール 2200mm (壁固定タイプ)	299,200	299,200						
JCK228CP	228CP セントラルポール 2280mm (壁固定タイプ)	301,400	301,400						
JCK236CP	236CP セントラルポール 2360mm (壁固定タイプ)	302,500	302,500						
JCK244CP	244CP セントラルポール 2440mm (壁固定タイプ)	304,700	304,700						
JCK252CP	252CP セントラルポール 2520mm (壁固定タイプ)	308,000	308,000						

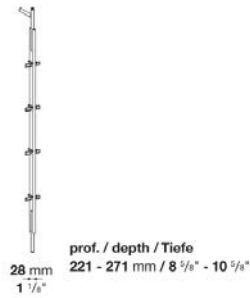

N.B. / 注意事項

4段用セントラルポール  
ブラックサテン3764E、またはブロンズニッケル塗装0174Bよりお選びください。  
シェルフのみ(奥行き300/400mm)または、シェルフとストレージユニットの組み合わせ両方に対応しております。

Terminal uprights with supports for 4 shelves (wall / floor fixing)

		Satin	Bronzed nickel						
JCK220TP	220TP エンドポール 2200mm (壁固定タイプ)	289,300	289,300						
JCK228TP	228TP エンドポール 2280mm (壁固定タイプ)	291,500	291,500						
JCK236TP	236TP エンドポール 2360mm (壁固定タイプ)	292,600	292,600						
JCK244TP	244TP エンドポール 2440mm (壁固定タイプ)	294,800	294,800						
JCK252TP	252TP エンドポール 2520mm (壁固定タイプ)	298,100	298,100						

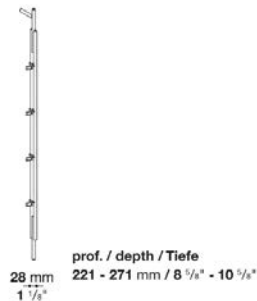

N.B. / 注意事項

4段用エンドポール  
ブラックサテン3764E、またはブロンズニッケル塗装0174Bよりお選びください。  
シェルフのみ(奥行き300/400mm)または、シェルフとストレージユニットの組み合わせ両方に対応しております。

Central uprights with supports for 5 shelves (wall / floor fixing)

		Satin	Bronzed nickel						
JCK260CP	260CP セントラルポール 2600mm (壁固定タイプ)	319,000	319,000						
JCK268CP	268CP セントラルポール 2680mm (壁固定タイプ)	320,100	320,100						
JCK276CP	276CP セントラルポール 2760mm (壁固定タイプ)	322,300	322,300						
JCK284CP	284CP セントラルポール 2840mm (壁固定タイプ)	323,400	323,400						
JCK292CP	292CP セントラルポール 2920mm (壁固定タイプ)	325,600	325,600						
JCK300CP	300CP セントラルポール 3000mm (壁固定タイプ)	328,900	328,900						

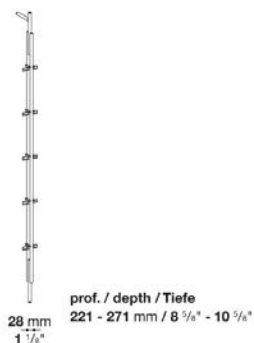

N.B. / 注意事項 5段用セントラルポール  
ブラックサテン3764E、またはブロンズニッケル塗装0174Bよりお選びください。  
シェルフのみ(奥行き300/400mm)または、シェルフとストレージユニットの組み合わせ両方に対応しております。

Terminal uprights with supports for 5 shelves (wall / floor fixing)

		Satin	Bronzed nickel						
JCK260TP	260TP エンドポール 2600mm (壁固定タイプ)	305,800	305,800						
JCK268TP	268TP エンドポール 2680mm (壁固定タイプ)	308,000	308,000						
JCK276TP	276TP エンドポール 2760mm (壁固定タイプ)	310,200	310,200						
JCK284TP	284TP エンドポール 2840mm (壁固定タイプ)	311,300	311,300						
JCK292TP	292TP エンドポール 2920mm (壁固定タイプ)	312,400	312,400						
JCK300TP	300TP エンドポール 3000mm (壁固定タイプ)	315,700	315,700						

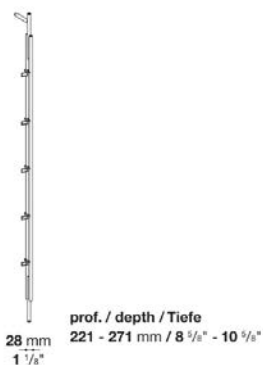

N.B. / 注意事項 5段用エンドポール  
ブラックサテン3764E、またはブロンズニッケル塗装0174Bよりお選びください。  
シェルフのみ(奥行き300/400mm)または、シェルフとストレージユニットの組み合わせ両方に対応しております。

Central uprights with supports for 6 shelves (wall / floor fixing)

		Satin	Bronzed nickel						
JCK308CP	308CP セントラルポール 3080mm (壁固定タイプ)	345,400	345,400						
JCK316CP	316CP セントラルポール 3160mm (壁固定タイプ)	346,500	346,500						
JCK324CP	324CP セントラルポール 3240mm (壁固定タイプ)	347,600	347,600						

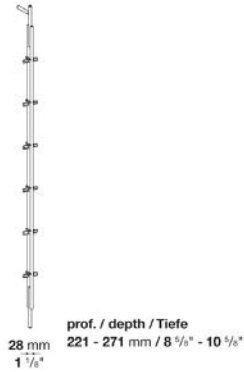

N.B. / 注意事項

6段用セントラルポール  
 ブラックサテン3764E、またはブロンズニッケル塗装0174Bよりお選びください。  
 シェルフのみ(奥行き300/400mm)または、シェルフとストレージユニットの組み合わせ両方に対応しております。

Terminal uprights with supports for 6 shelves (wall / floor fixing)

		Satin	Bronzed nickel						
JCK308TP	308TP エンドポール 3080mm (壁固定タイプ)	330,000	330,000						
JCK316TP	316TP エンドポール 3160mm (壁固定タイプ)	331,100	331,100						
JCK324TP	324TP エンドポール 3240mm (壁固定タイプ)	333,300	333,300						

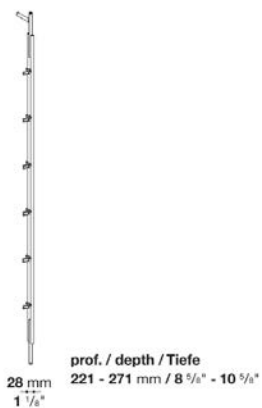

N.B. / 注意事項

6段用エンドポール  
 ブラックサテン3764E、またはブロンズニッケル塗装0174Bよりお選びください。  
 シェルフのみ(奥行き300/400mm)または、シェルフとストレージユニットの組み合わせ両方に対応しております。

Shelves depth 300 mm

		Satin	Oak	Smoked oak	Canaletto walnut					
JCKR75	75シエルフ (D300mm)	61,600	70,400	80,300	80,300					
JCKR90	90シエルフ (D300mm)	68,200	80,300	90,200	90,200					
JCKRLA	幅カット								26,400	



prof. / depth / Tiefe  
300 mm - 11 3/4"

N.B. / 注意事項

シエルフ  
ブラックサテン3764E、オーク ( グレー0378G、ライト0374C、ブラック0381N )、スモークオーク0370F、  
またはカナレットウォルナット0356N よりお選びください。

- ※シエルフのカットは、10mm単位で承ります。シエルフの最小幅は、300mmです。
- ※シエルフ1枚あたりの耐荷重 ( 均等に荷重分散された場合 )
  - 750mm幅の場合 : 15kgs
  - 900mm幅の場合 : 18kgs

Shelves depth 400 mm

		Satin	Oak	Smoked oak	Canaletto walnut					
JCKR75_4	75シエルフ (D400mm)	70,400	86,900	96,800	96,800					
JCKR90_4	90シエルフ (D400mm)	77,000	96,800	110,000	110,000					
JCKRLA	幅カット								26,400	



prof. / depth / Tiefe  
400 mm - 15 3/4"

N.B. / 注意事項

シエルフ  
ブラックサテン3764E、オーク ( グレー0378G、ライト0374C、ブラック0381N )、スモークオーク0370F、  
またはカナレットウォルナット0356N よりお選びください。

- ※シエルフのカットは、10mm単位で承ります。シエルフの最小幅は、300mmです。
- ※シエルフ1枚あたりの耐荷重 ( 均等に荷重分散された場合 )
  - 750mm幅の場合 : 15kgs
  - 900mm幅の場合 : 18kgs



Storage units with flap door depth 400 mm

		Satin	Oak	Smoked oak	Canaletto walnut					
JCKC75R	ストレージユニット(フラップドア付) 750 x 400 x h. 345 mm	320,100	381,700	383,900	383,900					
JCKC90R	ストレージユニット(フラップドア付) 900 x 400 x h. 345 mm	330,000	400,400	407,000	407,000					

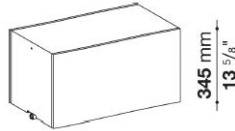

prof. / depth / Tiefe  
400 mm - 15 3/4"

N.B. / 注意事項

ストレージユニット  
ブラックサテン3764E、オーク ( グレー0378G、ライト0374C、ブラック0381N )、スモークオーク0370F、  
またはカナレットウォルナット0356Nよりお選びください。

- ※ストレージユニットの取り付け位置は最下段になります。
- ※ストレージユニット フラップドア付の耐荷重 ( 均等に荷重分散された場合 )
- 750mm幅の場合 : ストレージユニット上段10kgs、ストレージユニット内部13kgs
- 900mm幅の場合 : ストレージユニット上段12kgs、ストレージユニット内部15kgs

Storage units with drawers depth 400 mm

		Satin	Oak	Smoked oak	Canaletto walnut					
JCKC75C	ストレージユニット(ドロワー付) 750 x 400 x h. 345 mm	298,100	381,700	397,100	397,100					
JCKC90C	ストレージユニット(ドロワー付) 900 x 400 x h. 345 mm	314,600	400,400	415,800	415,800					



prof. / depth / Tiefe  
400 mm - 15 3/4"

N.B. / 注意事項

ストレージユニット  
ブラックサテン3764E、オーク ( グレー0378G、ライト0374C、ブラック0381N )、スモークオーク0370F、  
またはカナレットウォルナット0356Nよりお選びください。

- ※ストレージユニットの取り付け位置は最下段になります。
- ※ストレージユニット ドロワー付の耐荷重 ( 均等に荷重分散された場合 )
- 750mm幅の場合 : ストレージユニット上段10kgs、ドロワー1段あたり5kgs
- 900mm幅の場合 : ストレージユニット上段12kgs、ドロワー1段あたり6kgs



## TECHNICAL SPECIFICATIONS / 技術情報 :

天板	無垢木材、木製パーティクルボード突板
フレーム	無垢材
サポートフレーム	鋼材
脚部先端	プラスチック素材
クッション	成形ポリウレタン、ポリエステルファイバー
表面張地	ファブリックまたは天然皮革

## Bench with 2 seat cushions cm 110

		B (ファブリック)	A (ファブリック)	E (ファブリック)	S (ファブリック)	L (ファブリック)	M (ファブリック)	BETA (レザー)	ALFA GAMMA (レザー)	K (レザー)
TBU110	110ベンチ(オーク)	506,000	509,300	514,800	514,800	524,700	528,000	528,000	535,700	563,200
TBU110F	110ベンチ(スモークドオーク)	514,800	519,200	524,700	524,700	535,700	537,900	537,900	544,500	573,100
追加カバー										
TBU110RK	シートクッション2個セット	26,400	29,700	36,300	36,300	45,100	48,400	48,400	55,000	83,600

## TBU110

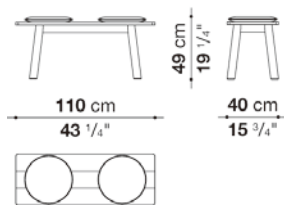

## N.B. / 注意事項

脚部：オーク（グレー0378G、ライト0374C、ブラック0381N）、または、ステインドスモーク0394Tよりお選びください。  
 座面：オーク（グレー0378G、ライト0374C、ブラック0381N）、または、スモークオーク0370Fよりお選びください。

※シートクッションは、本体価格に含まれております。  
 ※レザーKランクは、KASIA,KOTOよりお選びください。

## Bench with 3 seat cushions cm 190

		B (ファブリック)	A (ファブリック)	E (ファブリック)	S (ファブリック)	L (ファブリック)	M (ファブリック)	BETA (レザー)	ALFA GAMMA (レザー)	K (レザー)
TBU190	190ベンチ(オーク)	688,600	688,600	695,200	697,400	707,300	723,800	723,800	732,600	774,400
TBU190F	190ベンチ(スモークドオーク)	704,000	704,000	710,600	713,900	723,800	740,300	740,300	748,000	790,900
追加カバー										
TBU190RK	シートクッションカバー3個セット	36,300	36,300	41,800	45,100	55,000	70,400	70,400	80,300	123,200

## TBU190

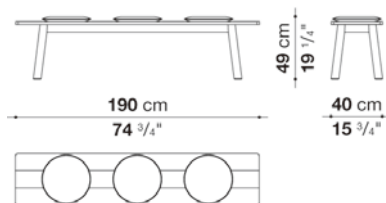

## N.B. / 注意事項

脚部：オーク（グレー0378G、ライト0374C、ブラック0381N）、または、ステインドスモーク0394Tよりお選びください。  
 座面：オーク（グレー0378G、ライト0374C、ブラック0381N）、または、スモークオーク0370Fよりお選びください。

※シートクッションは、本体価格に含まれております。  
 ※レザーKランクは、KASIA,KOTOよりお選びください。



TECHNICAL SPECIFICATIONS / 技術情報 :

天板	MDF芯材または、無垢木材及びMDF合板パネル
サポートフレーム	グレーオーク、ブラッシュドライトオーク、ブラッシュドブラックオーク
サポートフレーム	ブライトクロームまたは、ブロンズニッケル塗装鋼材
脚部先端	プラスチック素材

## Writing-desk cm 110

		Thick leather (レザー)	Oak						
SE110_E	ライティングデスク (ビューター仕上)	1,652,200	1,413,500						
SE110_C	ライティングデスク (クローム仕上)	1,670,900	1,432,200						
SE110_CRN	ライティングデスク (ブラッククローム仕上)	1,706,100	1,468,500						

## SE110

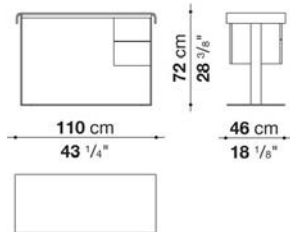

## N.B. / 注意事項

脚部：ビューター塗装0259V、クロームスチール0110M、またはブラッククロームスチール0178Cよりお選びください。  
天板とドロワー：オーク(ライト0374C、ブラック0381N、グレー0378G)、または厚革 (ミルクホワイト1121104、ナチュラル1121300、ブラック1121150、ダークブラウン1121350、ダブグレー1121280、アイボリー1121201)よりお選びください。

※天板に厚革をお選びの場合は、ドロワーフロントをオークよりお選びください。

## Writing-desk cm 110

		Thick leather (レザー)	Oak						
SE110_EP	ライティングデスク ケーブルフラップ付 (ビューター仕上)	1,684,100	1,445,400						
SE110_CP	ライティングデスク ケーブルフラップ付き (クローム仕上)	1,703,900	1,465,200						
SE110_CRNP	ライティングデスク ケーブルフラップ付 (ブラッククローム仕上)	1,738,000	1,499,300						

## SE110\_P

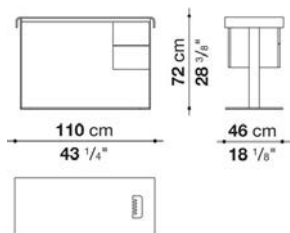

## N.B. / 注意事項

脚部：ビューター塗装0259V、クロームスチール0110M、またはブラッククロームスチール0178Cよりお選びください。  
天板とドロワー：オーク(ライト0374C、ブラック0381N、グレー0378G)、または厚革 (ミルクホワイト1121104、ナチュラル1121300、ブラック1121150、ダークブラウン1121350、ダブグレー1121280、アイボリー1121201)よりお選びください。

※天板に厚革をお選びの場合は、ドロワーフロントをオークよりお選びください。

## Writing-desk cm 134

		Thick leather (レザー)	Oak						
SE134_E	ライティングデスク (ビューター仕上)	1,738,000	1,498,200						
SE134_C	ライティングデスク (クローム仕上)	1,760,000	1,520,200						
SE134_CRN	ライティングデスク (ブラッククローム仕上)	1,811,700	1,571,900						

## SE134

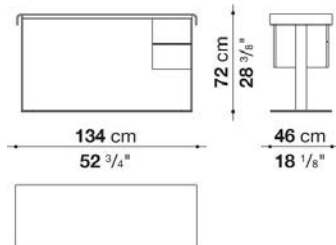

## N.B. / 注意事項

脚部：ビューター塗装0259V、クロームスチール0110M、またはブラッククロームスチール0178Cよりお選びください。  
 天板とドロワー：オーク(ライト0374C、ブラック0381N、グレー0378G)、または厚革 ( ミルクホワイト1121104、ナチュラル1121300、ブラック1121150、ダークブラウン1121350、ダブグレー1121280、アイボリー1121201 ) よりお選びください。

※天板に厚革をお選びの場合は、ドロワーフロントをオークよりお選びください。

## Writing-desk cm 134

		Thick leather (レザー)	Oak						
SE134_EP	ライティングデスク ケーブルフラップ付 (ビューター仕上)	1,771,000	1,531,200						
SE134_CP	ライティングデスク ケーブルフラップ付き (クローム仕上)	1,790,800	1,552,100						
SE134_CRNP	ライティングデスク ケーブルフラップ付 (ブラッククローム仕上)	1,843,600	1,604,900						

## SE134\_P

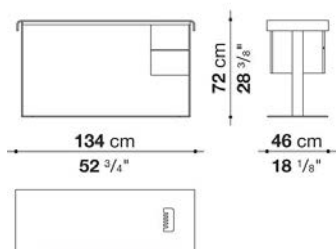

## N.B. / 注意事項

脚部：ビューター塗装0259V、クロームスチール0110M、またはブラッククロームスチール0178Cよりお選びください。  
 天板とドロワー：オーク(ライト0374C、ブラック0381N、グレー0378G)、または厚革 ( ミルクホワイト1121104、ナチュラル1121300、ブラック1121150、ダークブラウン1121350、ダブグレー1121280、アイボリー1121201 ) よりお選びください。

※天板に厚革をお選びの場合は、ドロワーフロントをオークよりお選びください。



## TECHNICAL SPECIFICATIONS / 技術情報 :

脚部 (FP40)	成形鋼材
座面 (FP40)	積層合板、成形ポリウレタン、ポリエステルファイバーカバー
内部構造 (F58P)	鋼管及び成形鋼材
内部充填材	ハイフィット (バイエル社製) 低温成形発泡ポリウレタン、ポリエステルファイバー
脚部先端 (FP40)	プラスチック素材
表面張地	ファブリックまたは天然皮革

## Ottoman cm φ40

		B (ファブリック)	A (ファブリック)	E (ファブリック)	S (ファブリック)	L (ファブリック)	M (ファブリック)	BETA (レザー)	ALFA GAMMA (レザー)	K (レザー)
FP40	オットマン (塗装仕上)	304,700	309,100	312,400	319,000	327,800	327,800	327,800	330,000	342,100
FP40_E	オットマン (ビューター仕上)	320,100	323,400	328,900	333,300	343,200	343,200	343,200	344,300	357,500
FP40_CN	オットマン (ブラックローム仕上)	361,900	365,200	369,600	375,100	383,900	383,900	383,900	385,000	399,300
追加カバー										
FP40RK	オットマン	56,100	60,500	63,800	69,300	78,100	78,100	78,100	79,200	92,400

## FP40

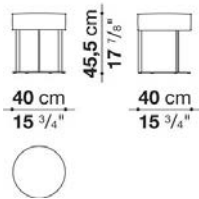

## N.B. / 注意事項

脚部：チヨークホワイト塗装02121、スレートブラック塗装01515、ブロンズニッケル塗装0174B、ビューター塗装0259V、またはブラックロームスチール0178Cよりお選びください。

※レザーKランクは、KASIA,KOTOよりお選びください。

## Oval ottoman cm 59

		B (ファブリック)	A (ファブリック)	E (ファブリック)	S (ファブリック)	L (ファブリック)	M (ファブリック)	BETA (レザー)	ALFA GAMMA (レザー)	K (レザー)
F58P	オーバルオットマン	262,900	270,600	278,300	288,200	306,900	330,000	330,000	372,900	441,100
追加カバー										
F58PRK	オーバルオットマン	50,600	57,200	63,800	72,600	88,000	128,700	128,700	146,300	204,600

## F58P

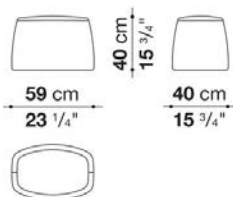

## N.B. / 注意事項

※レザーKランクは、KASIA,KOTOよりお選びください。





## TECHNICAL SPECIFICATIONS / 技術情報 :

フレーム	パーティクル合板突板
フレーム(FM205)	無垢木材、パーティクル合板、ハニカム芯材突板及びパーティクル合板
フレーム外側仕上	グレーオーク、ブラッシュドライトオーク、ブラッシュドブラックオーク
フレーム内側仕上	グロッシェー塗装
脚部先端 (アジャスター)	スチール及びプラスチック素材

Service element cm 149

		Oak							
FE155	サービスエレメント	530,200							

## FE155

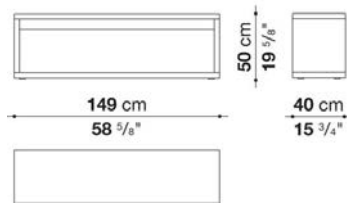

N.B. / 注意事項

天板と脚部：オーク（グレー0378G、ライト0374C、ブラック0381N）よりお選びください。  
 ※ユニット内側はグロツシー18色よりお選びください。

Service element cm 199

		Oak							
FE205	サービスエレメント	554,400							

## FE205

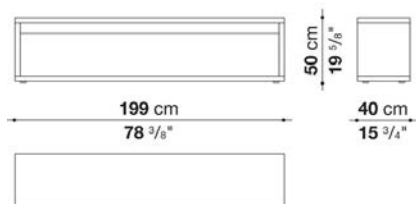

N.B. / 注意事項

天板と脚部：オーク（グレー0378G、ライト0374C、ブラック0381N）よりお選びください。  
 ※ユニット内側はグロツシー18色よりお選びください。

## Service element cm 224

		Oak								
FE230	サービスエレメント	581,900								

## FE230

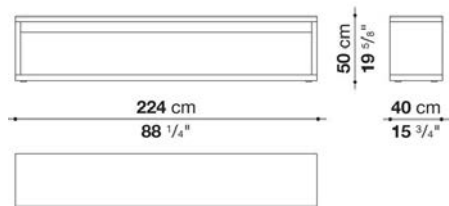

N.B. / 注意事項

天板と脚部：オーク（グレー0378G、ライト0374C、ブラック0381N）よりお選びください。  
 ※ユニット内側はグロツシー18色よりお選びください。

## Console cm 149

		Oak								
FE149	コンソール	539,000								

## FE149

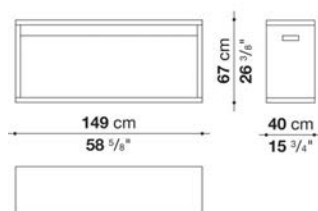

N.B. / 注意事項

天板と脚部：オーク（グレー0378G、ライト0374C、ブラック0381N）よりお選びください。  
 ※ユニット内側はグロツシー18色よりお選びください。

Console cm 199

		Oak							
FE199	コンソール	666,600							

## FE199

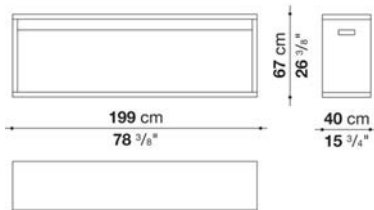

N.B. / 注意事項

天板と脚部：オーク（グレー0378G、ライト0374C、ブラック0381N）よりお選びください。  
 ※ユニット内側はグロツシー18色よりお選びください。



---

TECHNICAL SPECIFICATIONS / 技術情報 :

充填材	成形ポリウレタン
内部、基礎フレーム	積層ボプラ材
ベースフレーム外形	金属
脚部先端	熱可塑性プラスチックとフェルト
表面張地	天然皮革

Service element QUEEN cm 90

		Thick leather (レザー)	K (レザー)						
SA90_RE	サービスエレメント クイーン	485,100	642,400						

SA90\_RE

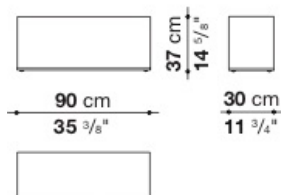

N.B. / 注意事項

厚革 ( ミルクホワイト1121104、ナチュラル1121300、ブラック1121150、ダークブラウン1121350、ダブグレー1121280、アイボリー1121 )、  
 または、レザーKANUよりお選びください。  
 ベースフレーム：ブラッククローム色0170Mとなります。

Service element ROOK cm 90

		Thick leather (レザー)	K (レザー)						
SA90_TO	サービスエレメント ルーク	576,400	766,700						

SA90\_TO

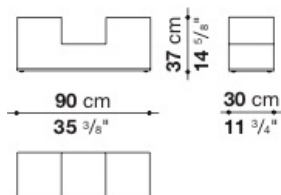

N.B. / 注意事項

厚革 ( ミルクホワイト1121104、ナチュラル1121300、ブラック1121150、ダークブラウン1121350、ダブグレー1121280、アイボリー1121 )、  
 または、レザーKANUよりお選びください。  
 ベースフレーム：ブラッククローム色0170Mとなります。

Service element KNIGHT cm 90

		Thick leather (レザー)	K (レザー)							
SA90_CA	サービスエレメント ナイト	609,400	830,500							

SA90\_CA

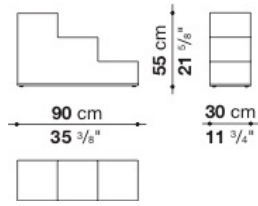

N.B. / 注意事項

厚革 ( ミルクホワイト1121104、ナチュラル1121300、ブラック1121150、ダークブラウン1121350、ダブグレー1121280、アイボリー1121 )、  
 または、レザーKANUよりお選びください。  
 ベースフレーム：ブラッククロム色0170Mとなります。



---

TECHNICAL SPECIFICATIONS / 技術情報 :

内部構造	鋼管及び成形鋼材
内部構造充填材	密度の異なる成形ポリウレタン、ポリエステルファイバーカバー
脚部先端	熱可塑性プラスチック
表面張地	ファブリックまたは天然皮革



Ottoman cm φ110

		B (ファブリック)	A (ファブリック)	E (ファブリック)	S (ファブリック)	L (ファブリック)	M (ファブリック)	BETA (レザー)	ALFA GAMMA (レザー)	K (レザー)
HL110P	オットマン	642,400	662,200	677,600	704,000	751,300	756,800	756,800	860,200	984,500
追加カバー										
HL110PRK	オットマン	106,700	123,200	136,400	159,500	200,200	258,500	258,500	293,700	399,300

HL110P

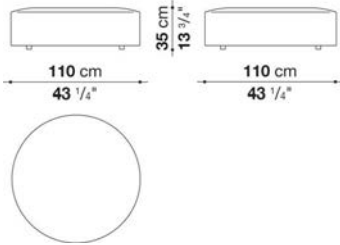

N.B. / 注意事項

※レザーKランクは、KANU(ブラック150,ブラウン300),KASIA,KOTOよりお選びください。  
\*レザーは張込み仕様のため、張替えできません。

Ottoman cm φ154

		B (ファブリック)	A (ファブリック)	E (ファブリック)	S (ファブリック)	L (ファブリック)	M (ファブリック)	BETA (レザー)	ALFA GAMMA (レザー)	K (レザー)
HL154P	オットマン	743,600	765,600	795,300	832,700	921,800	980,100	980,100	1,112,100	1,223,200
追加カバー										
HL154P_RK	オットマン	116,600	135,300	161,700	191,400	267,300	379,500	379,500	431,200	525,800

HL154P

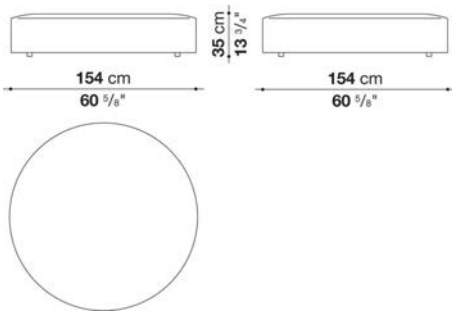

N.B. / 注意事項

※レザーKランクは、KANU(ブラック150,ブラウン300),KASIA,KOTOよりお選びください。  
\*レザーは張込み仕様のため、張替えできません。

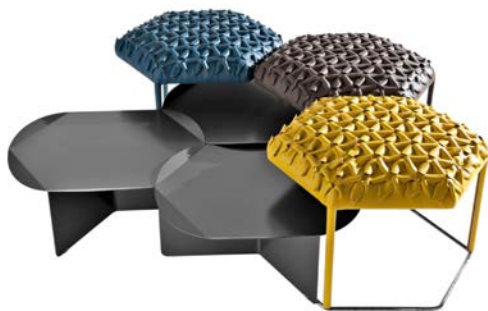

TECHNICAL SPECIFICATIONS / 技術情報 :

座面(H61P)	積層合板、MDF木質ファイバーパネル、成形ポリウレタン、ポリウレタン、ポリプロピレン及びポリアミドカバー
サポートフレーム(H61P)	ブラッククロームメッキ鋼材
表面張地(H61P)	天然皮革 ( 推奨素材のみ )
フレーム及び天板 (H58T)	ブロンズニッケル塗装鋼板
脚部先端	プラスチック素材

Ottoman cm 61

ALFA GAMMA  
(レザー)

H61P

オットマン

526,900

## H61P

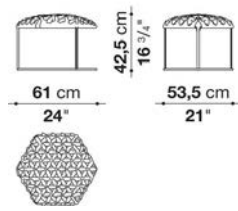

N.B. / 注意事項

脚部：ブラッククロームスチール0178Cとなります。

※レザーはGAMMAよりお選びください。



---

TECHNICAL SPECIFICATIONS / 技術情報 :

フレーム	硬質ポリウレタン
パネル	木質繊維形成板ガラスミラー
サポート	アルミニウム

Square mirror cm 142

MS142Q	142ミラー	697,400							
--------	--------	---------	--	--	--	--	--	--	--

MS142Q

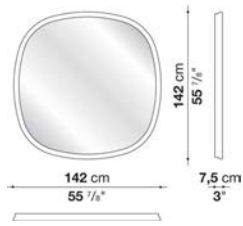

N.B. / 注意事項

フレーム：ロージーブロンズ塗装 0759R (ブロンズミラーガラス 0830B)、またはブロンズニッケル塗装 0174B (グレーミラーガラス 0895G)よりお選びください。

Rectangular mirror cm 161.5

MS162	161,5 ミラー	574,200							
-------	-----------	---------	--	--	--	--	--	--	--

MS162

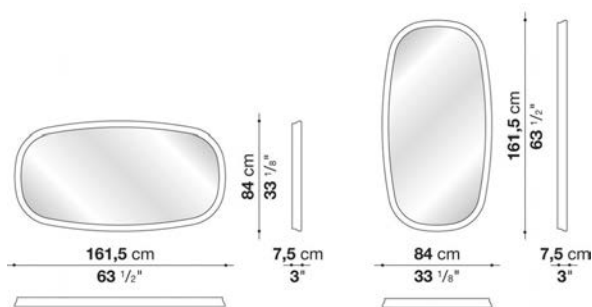

N.B. / 注意事項

フレーム：ロージーブロンズ塗装 0759R (ブロンズミラーガラス 0830B)、またはブロンズニッケル塗装 0174B (グレーミラーガラス 0895G)よりお選びください。  
※縦、横いずれの方向でもお使い頂けます。



---

**TECHNICAL SPECIFICATIONS / 技術情報 :**

内部構造	積層合板
内部構造充填材	密度の異なる成形ポリウレタン、ポリエステルファイバーカバー
キャスター	ブラックプラスチック素材
表面張地	ファブリックまたは天然皮革

Ottoman with self locking wheels cm 60

		B (ファブリック)	A (ファブリック)	E (ファブリック)	S (ファブリック)	L (ファブリック)	M (ファブリック)	BETA (レザー)	ALFA GAMMA (レザー)	K (レザー)
P60	オットマン、セルフロックングキャスター	282,700	295,900	317,900	345,400	412,500	424,600	424,600	430,100	473,000
追加カバー										
P60_RK	オットマン、セルフロックングキャスター	79,200	91,300	105,600	128,700	167,200	187,000	187,000	188,100	240,900

P60

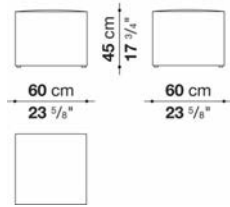

N.B. / 注意事項

脚部：セルフロックングキャスターとなります。

※レザークランクは、KANU,KASIA,KOTOよりお選びください。



TECHNICAL SPECIFICATIONS / 技術情報 :

サポートフレーム	アルミ、スチール
天板 (QL45C、QL120SC)	ガラス
ミドルベース (QL45C,QL120SC,QL140P)	硬質ポリウレタン
バックパネル (QL120SC)	MDFパネル
座面 (QL140P)	MDFパネル
脚部先端	熱可塑性プラスチック
張地	天然皮革



Night table cm 45

		ALFA GAMMA (レザー)	K (レザー)						
QL45C	45 ナイトテーブル	613,800	642,400						

QL45C

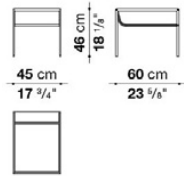

N.B. / 注意事項

天板：ミュージアムガラス0200Tまたは、スモーキーガラス0129Fよりお選びください。  
 脚部：ブロンズニッケル塗装0174Bまたは、ブラッククローム塗装アルミニウム0170Mよりお選びください。  
 ※レザーKランクは、KASIAよりお選びください。

Writing-desk cm 120

		ALFA GAMMA (レザー)	K (レザー)						
QL120SC	120 ライティングデスク	1,653,300	1,841,400						

QL120SC

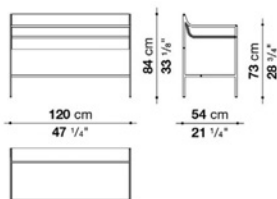

N.B. / 注意事項

天板：ミュージアムガラス0200Tまたは、スモーキーガラス0129Fよりお選びください。  
 脚部：ブロンズニッケル塗装0174Bまたは、ブラッククローム塗装アルミニウム0170Mよりお選びください。  
 ※レザーKランクは、KASIAよりお選びください。

Bench cm 140

		ALFA GAMMA (レザー)	K (レザー)						
QL140P	140 ベンチ	1,211,100	1,372,800						

QL140P

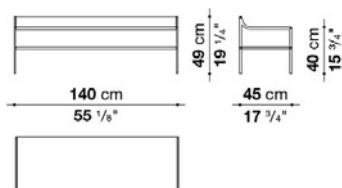

N.B. / 注意事項

脚部：ブロンズニッケル塗装0174Bまたは、ブラッククローム塗装アルミニウム0170Mよりお選びください。

※レザーKランクは、KASIAよりお選びください。

Windscreen

		ALFA GAMMA (レザー)	K (レザー)						
QLPV3	スクリーン (3枚)	1,582,900	1,867,800						
QLPV4	スクリーン (4枚)	2,090,000	2,464,000						

QLPV3

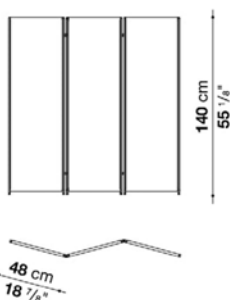

QLPV4

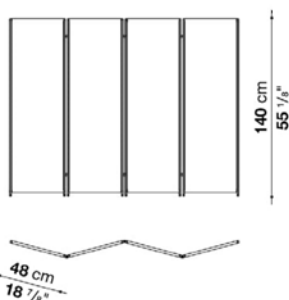

N.B. / 注意事項

フレーム：ブロンズニッケル塗装0174Bまたは、ブラッククローム塗装アルミニウム0170Mよりお選びください。

※レザーKランクは、KASIAよりお選びください。

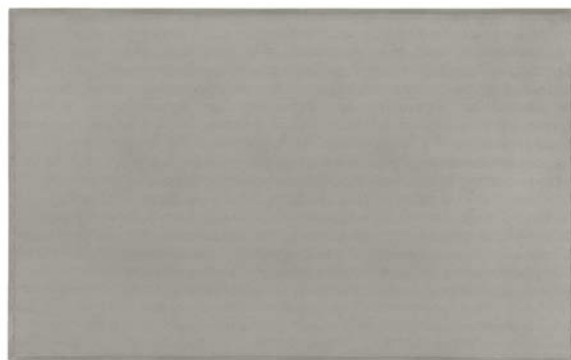

---

TECHNICAL SPECIFICATIONS / 技術情報 :

素材

100%ポルトガル製リサイクル合成ナイロン

Round carpet cm Ø 300

TAU1	Ø 300cm	1,782,000								

TAU1

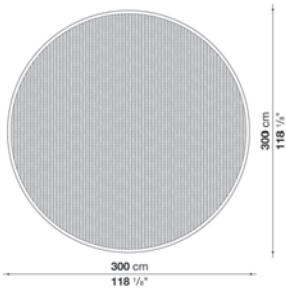

N.B. / 注意事項

色選択 : アンスラサイト0059A、ヘージュ0065B、ホワイト0009W、ライトグレー0086G、または、ロープ0090Rよりお選びください。

Rectangular carpet cm 200 x 300

TAU2	200 x 300 cm	1,188,000								

TAU2

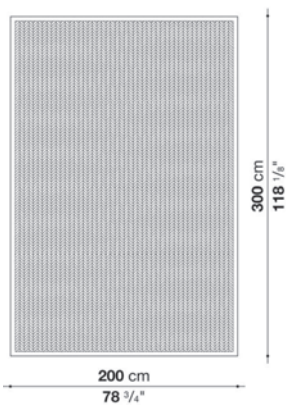

N.B. / 注意事項

色選択 : アンスラサイト0059A、ヘージュ0065B、ホワイト0009W、ライトグレー0086G、または、ロープ0090Rよりお選びください。

Rectangular carpet cm 250 x 350

TAU3	250 x 350 cm	1,732,500								

TAU3

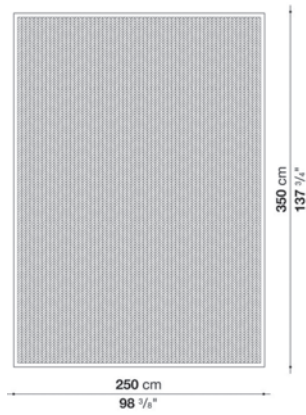

N.B. / 注意事項

色選択 : アンスラサイト0059A、ページュ0065B、ホワイト0009W、ライトグレー0086G、または、ロープ0090Rよりお選びください。

Rectangular carpet cm 300 x 400

TAU4	300 x 400 cm	2,376,000								

TAU4

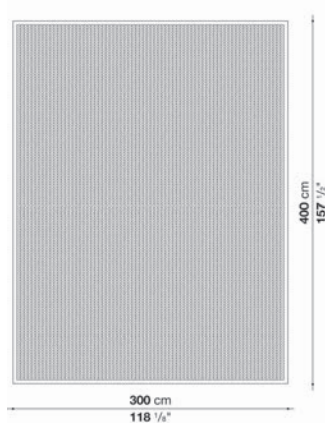

N.B. / 注意事項

色選択 : アンスラサイト0059A、ページュ0065B、ホワイト0009W、ライトグレー0086G、または、ロープ0090Rよりお選びください。

Round carpet per square meter

TAUIR	1平方メートルあたり	198,000								

TAU1R

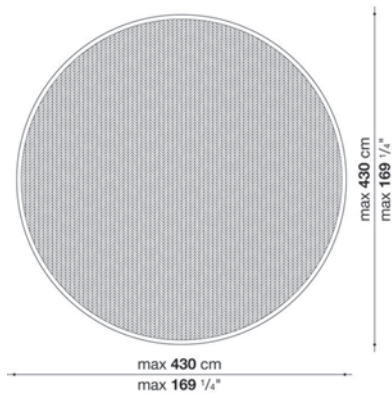

N.B. / 注意事項

色選択：アンスラサイト0059A、ベージュ0065B、ホワイト0009W、ライトグレー0086G、または、ロープ0090Rよりお選びください。  
 ※最大直径4.3mまで承ります。  
 ※面積 = 直径 x 直径にて算出させていただきます。正方形から円形を切り出すという製造工程をとるためです。

Rectangular carpet per square meter

TAU	1平方メートルあたり	198,000								

TAU

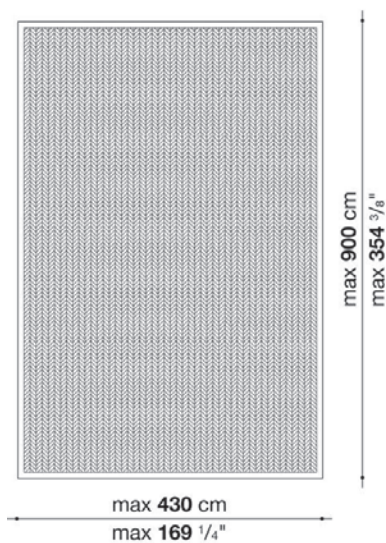

N.B. / 注意事項

色選択：アンスラサイト0059A、ベージュ0065B、ホワイト0009W、ライトグレー0086G、または、ロープ0090Rよりお選びください。  
 ※最大幅4.3m、最大長9mまで承ります。



---

TECHNICAL SPECIFICATIONS / 技術情報 :

素材

80%ビスコースレーヨン、20%EU産ボタニカルシルク

Round carpet cm Ø 300

TCD1	Ø 300 cm	2,043,800								
------	----------	-----------	--	--	--	--	--	--	--	--

TCD1

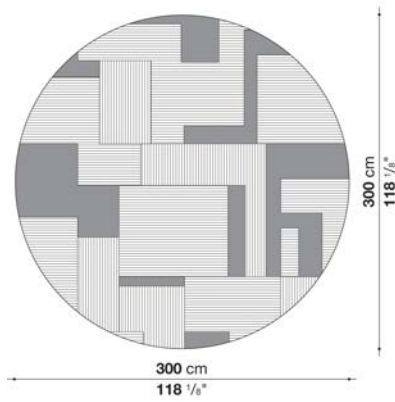

N.B. / 注意事項

色選択 : エクリュ0242C、グレー0146G、ヘーゼルナッツ0364N、ロープ0058Cよりお選びください。

Rectangular carpet cm 200 x 300

TCD2	200 x 300 cm	1,651,100								
------	--------------	-----------	--	--	--	--	--	--	--	--

TCD2

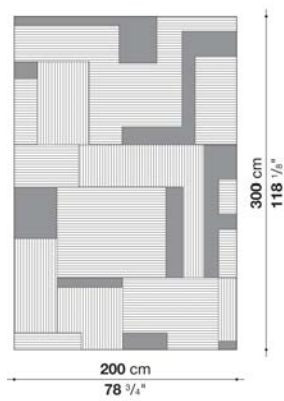

N.B. / 注意事項

色選択 : エクリュ0242C、グレー0146G、ヘーゼルナッツ0364N、ロープ0058Cよりお選びください。





Round carpet per square meter

TCD1R	1平方メートルあたり	277,200							
-------	------------	---------	--	--	--	--	--	--	--

TCD1R

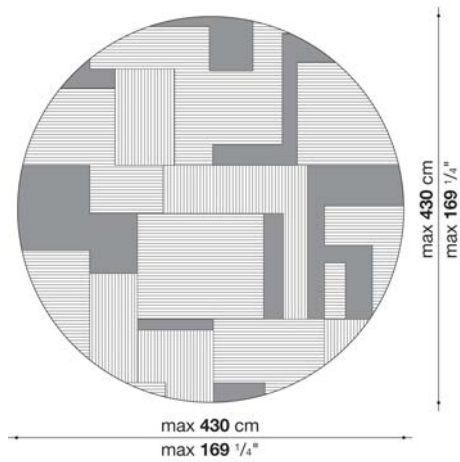

N.B. / 注意事項

色選択 : エクリユ0242C、グレー0146G、ヘーゼルナッツ0364N、ロープ0058Cよりお選びください。

※最大直径4.3mまで承ります。

※面積 = 直径 x 直径にて算出させていただきます。(正方形から円形を切り出すという製造工程をとるためです。)

Rectangular carpet per square meter

TCD	1平方メートルあたり	277,200							
-----	------------	---------	--	--	--	--	--	--	--

TCD

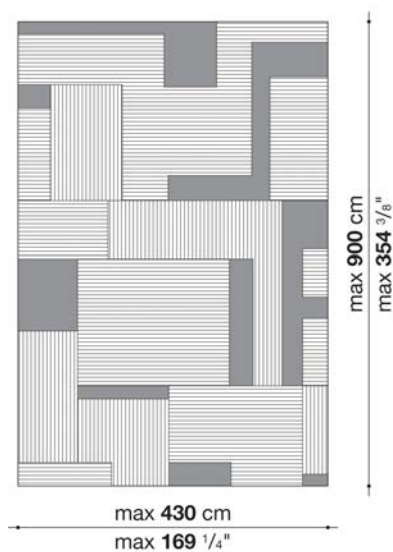

N.B. / 注意事項

色選択 : エクリユ0242C、グレー0146G、ヘーゼルナッツ0364N、ロープ0058Cよりお選びください。

※最大幅4.3m、最大長9mまで承ります。

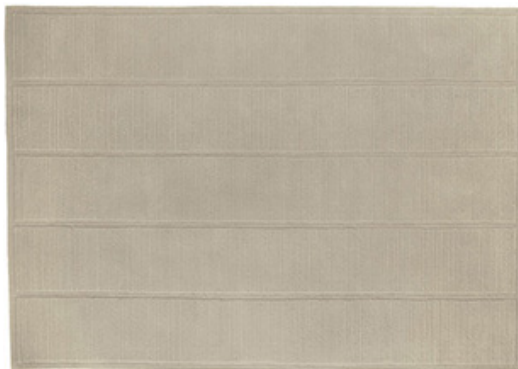

---

TECHNICAL SPECIFICATIONS / 技術情報 :

素材

100%ニュージーランド産バージンウール

Round carpet cm Ø 300

TPT1	φ300cm	1,653,300								
------	--------	-----------	--	--	--	--	--	--	--	--

TPT1

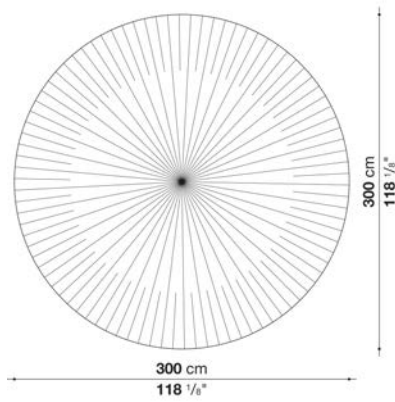

N.B. / 注意事項

色選択 : ページュ0578B、グレー0251G、アンスラサイト0147Aよりお選びください。

※100% ニュージーランド産バージンウール製です。

Rectangular carpet cm 200 x 300

TPT2	200 x 300cm	1,335,400								
------	-------------	-----------	--	--	--	--	--	--	--	--

TPT2

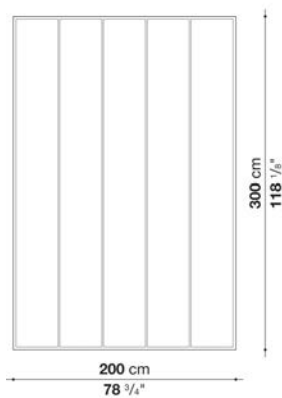

N.B. / 注意事項

色選択 : ページュ0578B、グレー0251G、アンスラサイト0147Aよりお選びください。

※100% ニュージーランド産バージンウール製です。

Rectangular carpet cm 250 x 350

TPT3	250 x 350cm	1,945,900							

TPT3

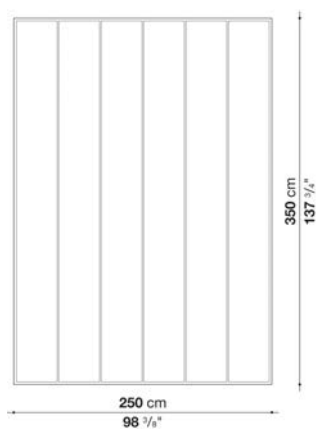

N.B. / 注意事項

色選択 : ページュ0578B、グレー0251G、アンスラサイト0147Aよりお選びください。

※100% ニュージーランド産バージンウール製です。

Rectangular carpet cm 300 x 400

TPT4	300 x 400cm	2,666,400							

TPT4

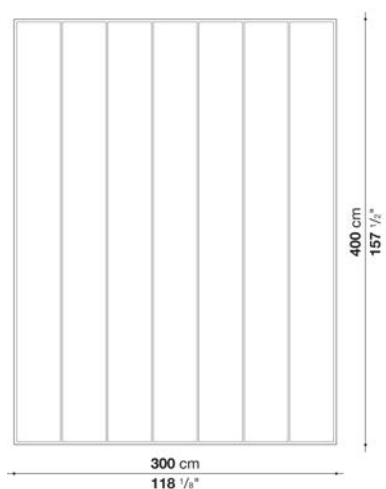

N.B. / 注意事項

色選択 : ページュ0578B、グレー0251G、アンスラサイト0147Aよりお選びください。

※100% ニュージーランド産バージンウール製です。

Round carpet per square meter

TPT1R	1平方メートルあたり	222,200							

TPT1R

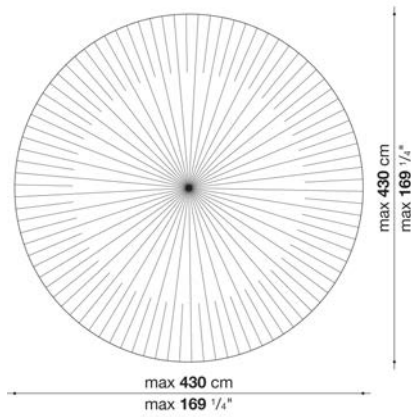

N.B. / 注意事項

色選択 : ベージュ0578B、グレー0251G、アンスラサイト0147Aよりお選びください。

※100% ニュージーランド産バージンウール製です。

※最大直径4.3mまで承ります。

※面積 = 直径 x 直径にて算出させていただきます。(正方形から円形を切り出すという製造工程をとるためです。)

Rectangular carpet per square meter

TPT	1平方メートルあたり	222,200							

TPT

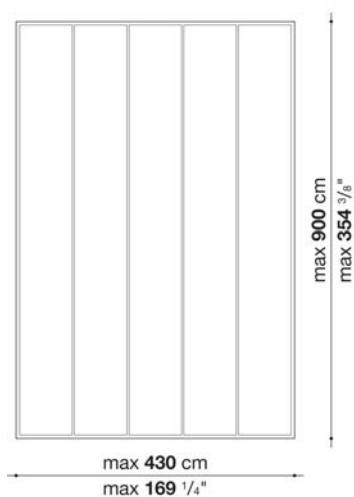

N.B. / 注意事項

色選択 : ベージュ0578B、グレー0251G、アンスラサイト0147Aよりお選びください。

※100% ニュージーランド産バージンウール製です。

※最大幅4.3m、最大長9mまで承ります。



---

TECHNICAL SPECIFICATIONS / 技術情報 :

素材

EU産ポタニカルシルク

Round carpet cm Ø 300

TS1	Ø 300 cm	1,598,300							

TS1

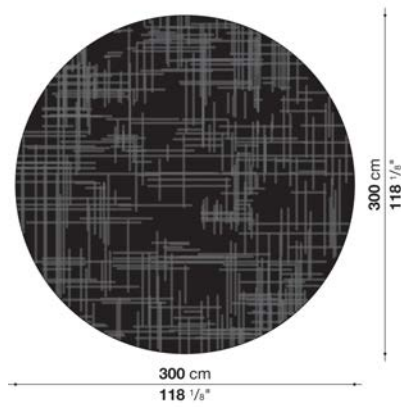

N.B. / 注意事項

色選択 : ホワイト0002N、ライトグレー0026C、ダークグレー0077S、グリーン0017V、ヘージユ0166B、パールグレー0163Pよりお選びください。  
 ※100% EU産ポタニカルシルク製です。

Rectangular carpet cm 200 x 300

TS2	200 x 300cm	1,289,200							

TS2

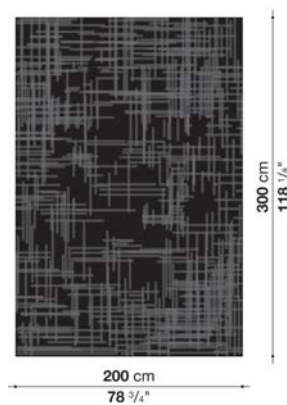

N.B. / 注意事項

色選択 : ホワイト0002N、ライトグレー0026C、ダークグレー0077S、グリーン0017V、ヘージユ0166B、パールグレー0163Pよりお選びください。  
 ※100% EU産ポタニカルシルク製です。



Rectangular carpet cm 250 x 350

TS3	250 x 350cm	1,878,800							

TS3

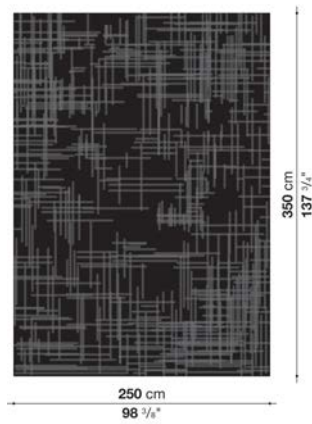

N.B. / 注意事項

色選択 : ホワイト0002N、ライトグレー-0026C、ダークグレー-0077S、グリーン0017V、ベージュ0166B、パールグレー-0163Pよりお選びください。  
 ※100% EU産ポタニカルシルク製です。

Rectangular carpet cm 300 x 400

TS4	300 x 400cm	2,576,200							

TS4

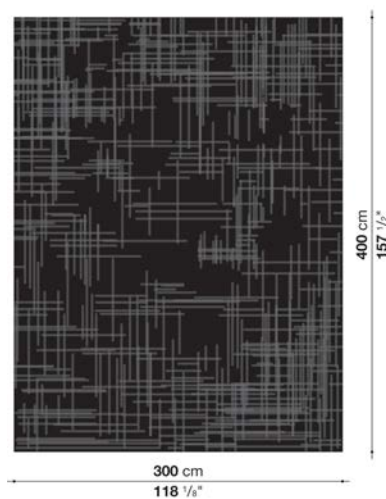

N.B. / 注意事項

色選択 : ホワイト0002N、ライトグレー-0026C、ダークグレー-0077S、グリーン0017V、ベージュ0166B、パールグレー-0163Pよりお選びください。  
 ※100% EU産ポタニカルシルク製です。

Round carpet per square meter

TS1R	1平方メートルあたり	215,600							

TS1R

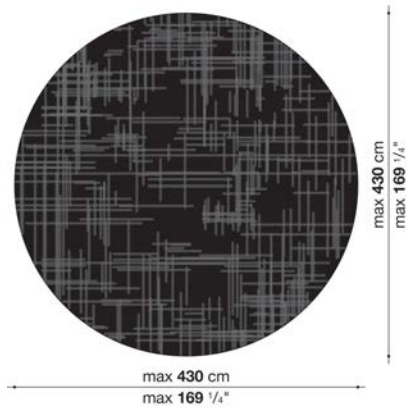

N.B. / 注意事項

色選択：ホワイト0002N、ライトグレー-0026C、ダークグレー-0077S、グリーン0017V、ベージュ0166B、パールグレー-0163Pよりお選びください。  
 ※100% EU産ポタニカルシルク製です。  
 ※最大直径4.3mまで承ります。  
 ※面積 = 直径 x 直径にて算出させていただきます。(正方形から円形を切り出すという製造工程をとるためです。)

Rectangular carpet per square meter

TS	1平方メートルあたり	215,600							

TS

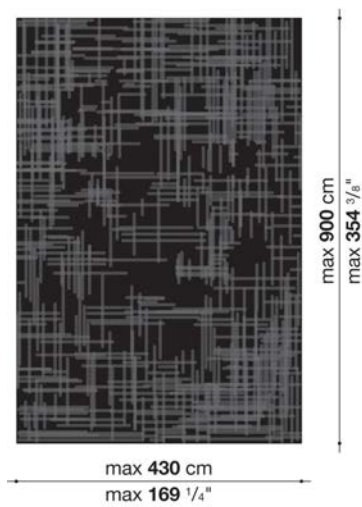

N.B. / 注意事項

色選択：ホワイト0002N、ライトグレー-0026C、ダークグレー-0077S、グリーン0017V、ベージュ0166B、パールグレー-0163Pよりお選びください。  
 ※100% EU産ポタニカルシルク製です。  
 ※最大幅4.3m、最大長9mまで承ります。

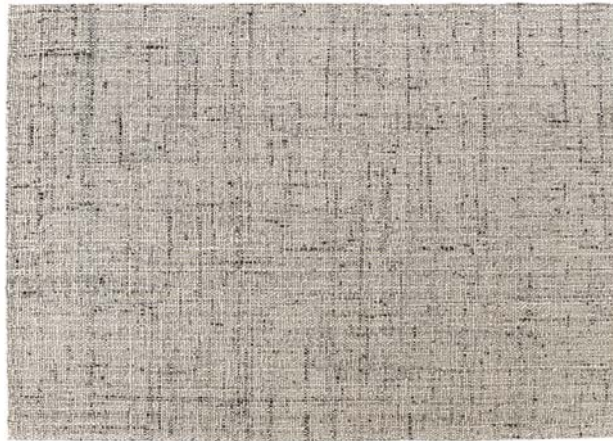

---

TECHNICAL SPECIFICATIONS / 技術情報 :

素材(上部)	インド産ウール
素材(下部)	コットン、ポリエステル

Rectangular carpet cm 200 x 300

ML2T	200 x 300cm	500,500								

ML2T

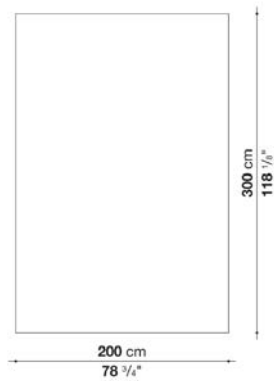

N.B. / 注意事項

色選択 : グラファイト0217Gまたは、クォーツ0134Qよりお選びください。

※100% インド産ウール製です。

※ハンドメイドのため、製造誤差±3cmが生じる場合があります。

Rectangular carpet cm 250 x 350

ML3T	250 x 350 cm	730,400								

ML3T

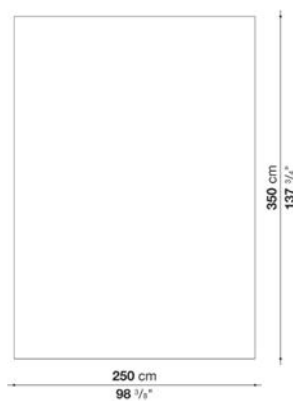

N.B. / 注意事項

色選択 : グラファイト0217Gまたは、クォーツ0134Qよりお選びください。

※100% インド産ウール製です。

※ハンドメイドのため、製造誤差±3cmが生じる場合があります。

Rectangular carpet cm 300 x 400

ML4T	300 x 400 cm	1,003,200								

ML4T

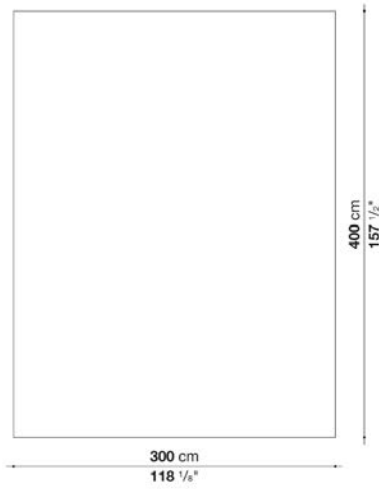

N.B. / 注意事項

色選択 : グラファイト0217Gまたは、クォーツ0134Qよりお選びください。

※100% インド産ウール製です。

※ハンドメイドのため、製造誤差±3cmが生じる場合があります。

Rectangular carpet per square meter

MLT	1平方メートルあたり	83,600								

MLT

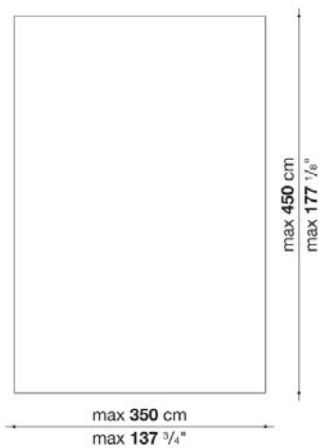

N.B. / 注意事項

色選択 : グラファイト0217Gまたは、クォーツ0134Qよりお選びください。

※最大幅350cm、最大長450cmまで承ります。

※100% インド産ウール製です。

※ハンドメイドのため、製造誤差±3cmが生じる場合があります。

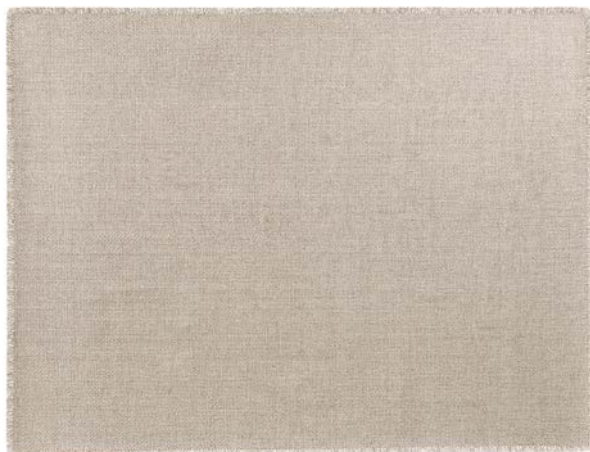

---

TECHNICAL SPECIFICATIONS / 技術情報 :

素材(上部)	インド産ウール
素材(下部)	コットン、ポリエステル

Rectangular carpet cm 200 x 300 (fringes excluded)

RS2T	200 x 300 cm (フリンジ除く)	605,000							

RS2T

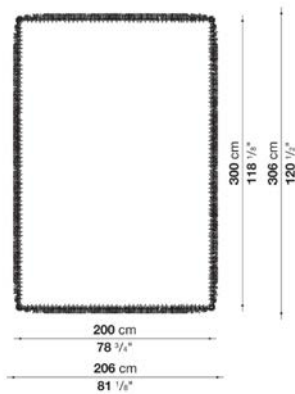

N.B. / 注意事項

色選択 : デザート0034D、ライト0027C、シャド-0051G、またはソイル0071Gよりお選びください。

- ※100% インド産ウール製です。
- ※ハンドメイドのため、製造誤差±3cmが生じることがあります。
- ※フリンジの長さは3cmですが、製造誤差±1cmが生じることがあります。
- ※染色を手作業でおこなっているため、色合いや発色に違いが生じることがあります。

Rectangular carpet cm 250 x 350 (fringes excluded)

RS3T	250 x 350cm (フリンジ除く)	882,200							

RS3T

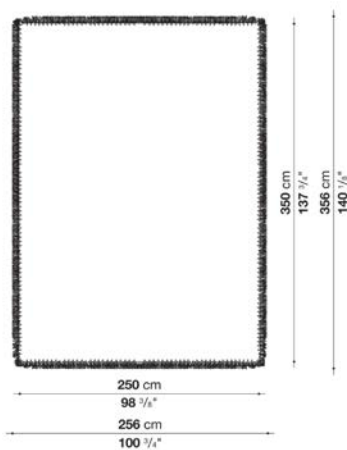

N.B. / 注意事項

色選択 : デザート0034D、ライト0027C、シャド-0051G、またはソイル0071Gよりお選びください。

- ※100% インド産ウール製です。
- ※ハンドメイドのため、製造誤差±3cmが生じることがあります。
- ※フリンジの長さは3cmですが、製造誤差±1cmが生じることがあります。
- ※染色を手作業でおこなっているため、色合いや発色に違いが生じることがあります。

Rectangular carpet cm 300 x 400 (fringes excluded)

RS4T	300 x 400cm (フリンジ除く)	1,210,000							

RS4T

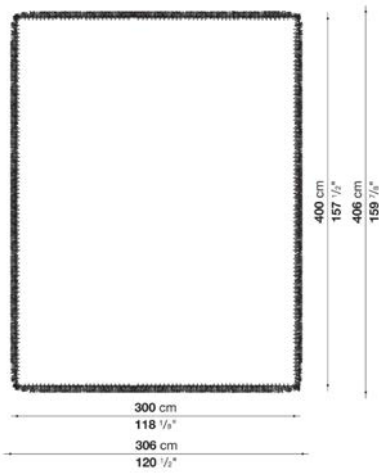

N.B. / 注意事項

色選択 : デザート0034D、ライト0027C、シャド-0051G、またはソイル0071Gよりお選びください。

- ※100% インド産ウール製です。
- ※ハンドメイドのため、製造誤差±3cmが生じることがあります。
- ※フリンジの長さは3cmですが、製造誤差±1cmが生じることがあります。
- ※染色を手作業でおこなっているため、色合いや発色に違いが生じることがあります。

Rectangular carpet per square meter (fringes excluded)

RST	1平方メートルあたり	101,200							

RST

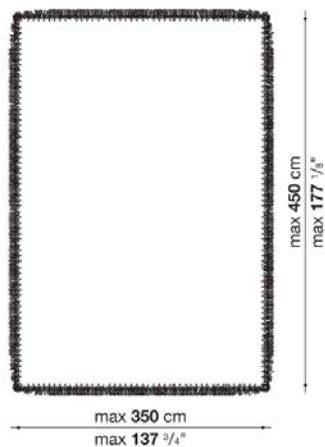

N.B. / 注意事項

色選択 : デザート0034D、ライト0027C、シャド-0051G、またはソイル0071Gよりお選びください。  
 ※最大幅350cm、最大長450cmまで承ります (フリンジ除く)。

- ※100% インド産ウール製です。
- ※ハンドメイドのため、製造誤差±3cmが生じることがあります。
- ※フリンジの長さは3cmですが、製造誤差±1cmが生じることがあります。
- ※染色を手作業でおこなっているため、色合いや発色に違いが生じることがあります。



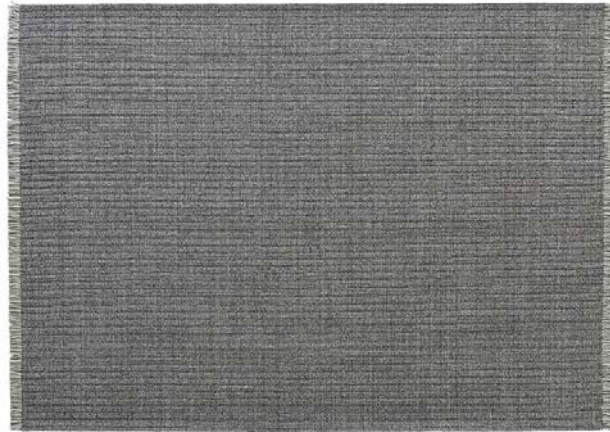

---

TECHNICAL SPECIFICATIONS / 技術情報 :

素材

100%ウール

Rectangular carpet cm 200 x 300 (fringes excluded)

TMT2	200 x 300cm (フリンジ除く)	672,100							
------	----------------------	---------	--	--	--	--	--	--	--

TMT2

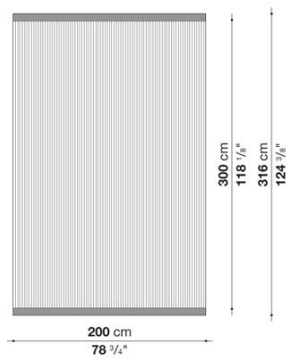

N.B. / 注意事項

色選択：ブラック0081N、ダークグレー0155C、またはグレー0022Gよりお選びください。  
 ※表示されているサイズに、フリンジ部分は含まれておりません。フリンジの長さは両端から8cmとなりますが、製造誤差±1cmが生じることがあります。  
 ※ハンドメイドのため、フリンジを除いた寸法の製造誤差±3cmが生じることがあります。  
 ※ロットにより風合いが異なります。

Rectangular carpet cm 250 x 350 (fringes excluded)

TMT3	250 x 350cm (フリンジ除く)	971,300							
------	----------------------	---------	--	--	--	--	--	--	--

TMT3

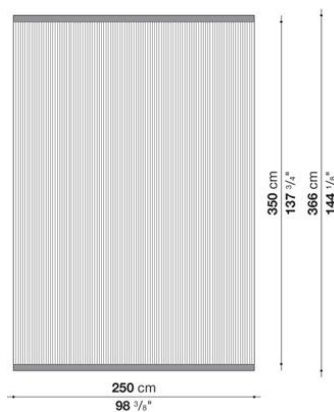

N.B. / 注意事項

色選択：ブラック0081N、ダークグレー0155C、またはグレー0022Gよりお選びください。  
 ※表示されているサイズに、フリンジ部分は含まれておりません。フリンジの長さは両端から8cmとなりますが、製造誤差±1cmが生じることがあります。  
 ※ハンドメイドのため、フリンジを除いた寸法の製造誤差±3cmが生じることがあります。  
 ※ロットにより風合いが異なります。

Rectangular carpet cm 300 x 400 (fringes excluded)

TMT4	300 x 400cm (フリンジ除く)	1,324,400							

TMT4

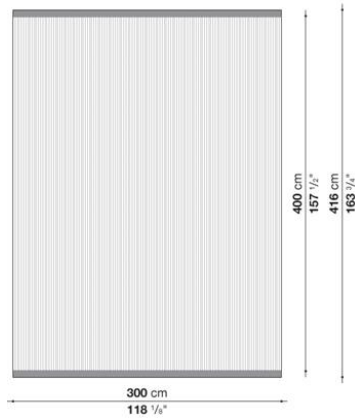

N.B. / 注意事項

- 色選択 : ブラック0081N、ダークグレー0155C、またはグレー0022Gよりお選びください。
- ※表示されているサイズに、フリンジ部分は含まれておりません。フリンジの長さは両端から8cmとなりますが、製造誤差±1cmが生じることがあります。
- ※ハンドメイドのため、フリンジを除いた寸法の製造誤差±3cmが生じることがあります。
- ※ロットにより風合いが異なります。

Rectangular carpet per square meter (fringes excluded)

TMT	1平方メートルあたり (フリンジ除く)	114,400							

TMT

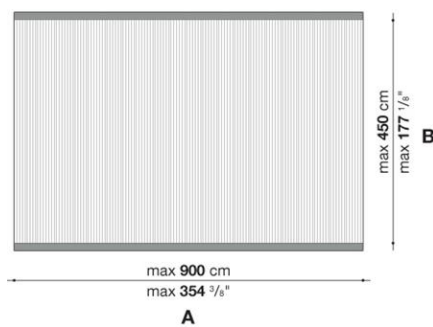

N.B. / 注意事項

- 色選択 : ブラック0081N、ダークグレー0155C、またはグレー0022Gよりお選びください。
- ※表示されているサイズに、フリンジ部分は含まれておりません。フリンジの長さは両端から8cmとなりますが、製造誤差±1cmが生じることがあります。
- ※ハンドメイドのため、フリンジを除いた寸法の製造誤差±3cmが生じることがあります。
- ※ロットにより風合いが異なります。
- ※最大幅4.5m、最大長9mまで承ります。



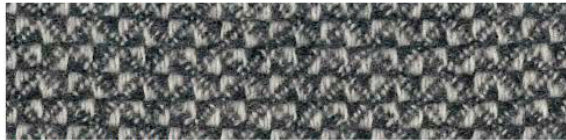

CLELIA/112 (2360112)



CLELIA/203 (2360203)

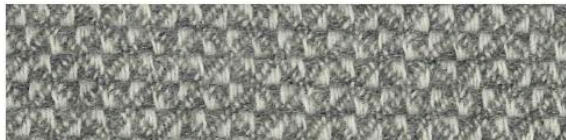

CLELIA/255 (2360255)

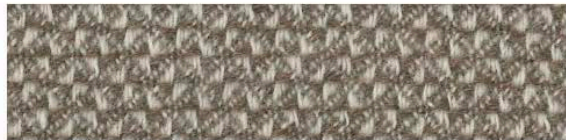

CLELIA/305 (2360305)

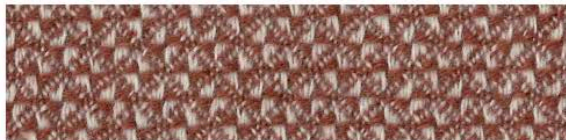

CLELIA/377 (2360377)



CLELIA/400 (2360400)



CLELIA/575 (2360575)

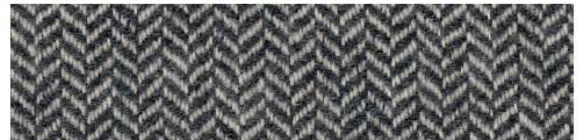

CLOVIS/112 (2340112)

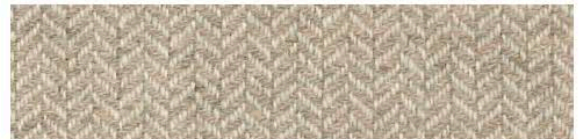

CLOVIS/203 (2340203)

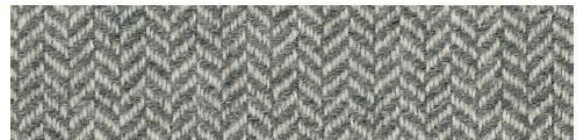

CLOVIS/255 (2340255)

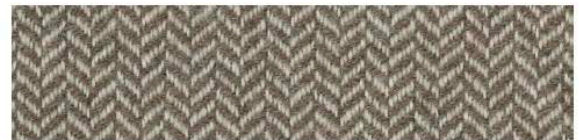

CLOVIS/305 (2340305)



CLOVIS/377 (2340377)

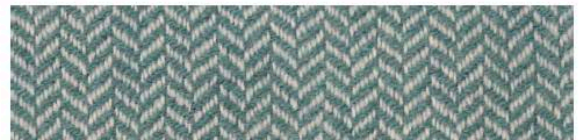

CLOVIS/400 (2340400)



CLOVIS/575 (2340575)



DAPHNE/203 (2361203)

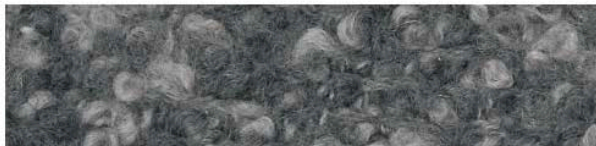

DAPHNE/251 (2361251)

## Set 2 decorative cushions cm 48 x 48

		CLELIA (ファブリック)	CLOVIS (ファブリック)	DAPHNE (ファブリック)					
CD48_2C	デコラティブクッション2点セット 48 x 48cm	226,600	226,600	386,100					

## CD48\_2C

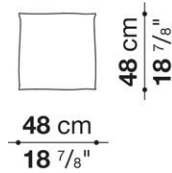

## N.B. / 注意事項

## CLELIA

組成：60%カシミア、40%ウール

色選択：ダークグレー112、サンド203、グレー255、ライトブラウン305、ブリックレッド377、グリーン400、オレンジ575よりお選びください。

\*同系色のブランケットステッチとなります。

## CLOVIS

組成：60%カシミア、40%ウール

色選択：ダークグレー112、サンド203、グレー255、ライトブラウン305、ブリックレッド377、グリーン400、オレンジ575よりお選びください。

\*同系色のブランケットステッチとなります。

## DAPHNE

組成：70%カシミア、30%ウール

色選択：ページユ203、グレー251よりお選びください。

\*同系色のフリンジとなります。

## Set 2 decorative cushions cm 55 x 40

		CLELIA (ファブリック)	CLOVIS (ファブリック)	DAPHNE (ファブリック)					
CD55_2C	デコラティブクッション2点セット 55 x 40cm	192,500	192,500	339,900					

## CD55\_2C

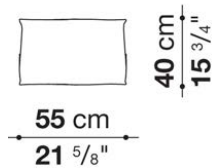

## N.B. / 注意事項

## CLELIA

組成：60%カシミア、40%ウール

色選択：ダークグレー112、サンド203、グレー255、ライトブラウン305、ブリックレッド377、グリーン400、オレンジ575よりお選びください。

\*同系色のブランケットステッチとなります。

## CLOVIS

組成：60%カシミア、40%ウール

色選択：ダークグレー112、サンド203、グレー255、ライトブラウン305、ブリックレッド377、グリーン400、オレンジ575よりお選びください。

\*同系色のブランケットステッチとなります。

## DAPHNE

組成：70%カシミア、30%ウール

色選択：ページユ203、グレー251よりお選びください。

\*同系色のフリンジとなります。

Set 2 decorative cushions cm 60 x 60

		CLELIA (ファブリック)	CLOVIS (ファブリック)	DAPHNE (ファブリック)					
CD60_2C	デコラティブクッション2点セット 60 x 60cm	264,000	264,000	449,900					

CD60\_2C

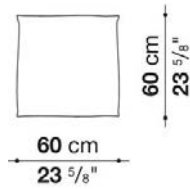

N.B. / 注意事項

CLELIA

組成：60%カシミア、40%ウール

色選択：ダークグレー112、サンド203、グレー255、ライトブラウン305、ブリックレッド377、グリーン400、オレンジ575よりお選びください。

\*同系色のブランケットステッチとなります。

CLOVIS

組成：60%カシミア、40%ウール

色選択：ダークグレー112、サンド203、グレー255、ライトブラウン305、ブリックレッド377、グリーン400、オレンジ575よりお選びください。

\*同系色のブランケットステッチとなります。

DAPHNE

組成：70%カシミア、30%ウール

色選択：ベージュ203、グレー251よりお選びください。

\*同系色のフリンジとなります。

Plaid cm 140 x 230

		CLELIA (ファブリック)	CLOVIS (ファブリック)	DAPHNE (ファブリック)					
PD140	プラード 140 x 230cm	398,200	398,200	610,500					

PD140

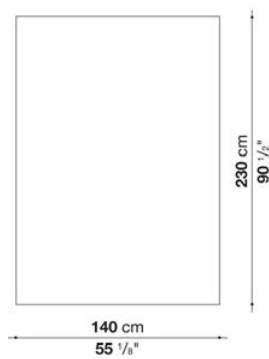

N.B. / 注意事項

CLELIA

組成：60%カシミア、40%ウール

色選択：ダークグレー112、サンド203、グレー255、ライトブラウン305、ブリックレッド377、グリーン400、オレンジ575よりお選びください。

\*同系色のブランケットステッチとなります。

CLOVIS

組成：60%カシミア、40%ウール

色選択：ダークグレー112、サンド203、グレー255、ライトブラウン305、ブリックレッド377、グリーン400、オレンジ575よりお選びください。

\*同系色のブランケットステッチとなります。

DAPHNE

組成：70%カシミア、30%ウール

色選択：ベージュ203、グレー251よりお選びください。

\*同系色のフリンジとなります。







CASSANDRA/200 (2525200)



CASSANDRA/251 (2525251)

Bed runner cm 250 x 140

		CASSANDRA (ファブリック)																		
<b>PAD250</b>	ベッドランナー 250 x 140 cm		<b>308,000</b>																	

**PAD250**

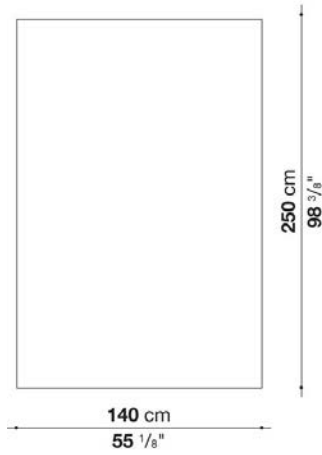

N.B. / 注意事項

CASSANDRA  
組成：80%メリノウール、20%カシミア  
色選択：ページユ2972200、グレー2972251よりお選びください。

Pillow cm 65 x 45

		CASSANDRA (ファブリック)																		
<b>FE65_C</b>	クッション 65 x 45cm		<b>138,600</b>																	
追加カバー																				
<b>FE65</b>	クッションカバー		<b>104,500</b>																	

**FE65\_C**



N.B. / 注意事項

CASSANDRA  
組成：80%メリノウール、20%カシミア  
色選択：ページユ2972200、グレー2972251よりお選びください。



---

TECHNICAL SPECIFICATIONS / 技術情報 :

素材	グロッキーセラミック
色	ホワイトまたは、ブラック

Flower vase cm 17 x 14 x h. 31

AB20030A	フラワーベース (ブラック) ※※	68,200							
AB20030B	フラワーベース (ホワイト) ※※	68,200							

**AB20030**

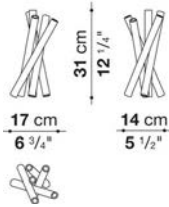

N.B. / 注意事項

カラー：ブラック、またはホワイトよりお選びください。  
 ※セラミック (グロッシー) となります。  
 ※※同色2個セットでのオーダーとなります。( プライスは1個あたりの単価となります )

Flower vase cm 21 x 21 x h. 36

AB20031A	フラワーベース (ブラック)	150,700							
AB20031B	フラワーベース (ホワイト)	150,700							

**AB20031**

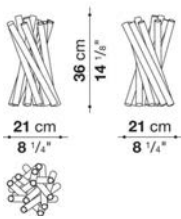

N.B. / 注意事項

カラー：ブラック、またはホワイトよりお選びください。  
 ※セラミック (グロッシー) となります。



---

TECHNICAL SPECIFICATIONS / 技術情報 :

素材	エナメルセラミック
色	金箔色

Vase cm φ46 x h. 78

AB20046N	ベース (ゴールド)	464,200								
----------	------------	---------	--	--	--	--	--	--	--	--

AB20046N

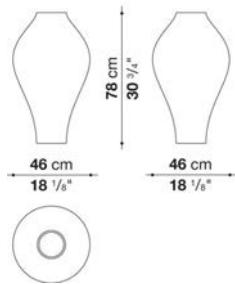

Vase cm φ52 x h. 37

AB20047N	ベース (ゴールド)	431,200								
----------	------------	---------	--	--	--	--	--	--	--	--

AB20047N

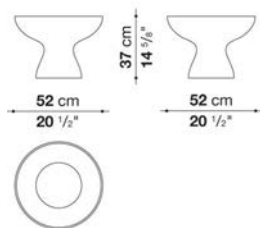

Stool cm φ54.5 x h. 35

AB20048N	スツール (ゴールド)	456,500								
----------	-------------	---------	--	--	--	--	--	--	--	--

AB20048N

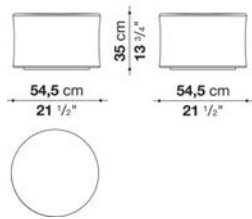

Bowl cm φ54.5 x h. 35

AB20049N	ボール (ゴールド)	495,000								
----------	------------	---------	--	--	--	--	--	--	--	--

AB20049N

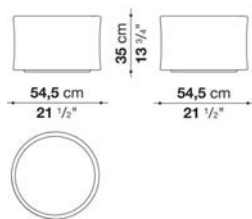





---

TECHNICAL SPECIFICATIONS / 技術情報 :

素材 高密度ポリウレタン樹脂、グロツシー塗装  
色 ホワイトまたは、ブラック

oval trays cm 36 x 29.5 x h. 24

AB20024A	オーバルトレイ (ホワイト)	634,700							
AB20024B	オーバルトレイ (ブラック)	634,700							

## AB20024

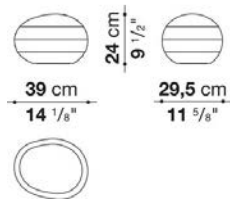

N.B. / 注意事項

カラー：ブラック、またはホワイトよりお選びください。  
※高密度ポリウレタン樹脂（グロッシー）となります。



---

TECHNICAL SPECIFICATIONS / 技術情報 :

素材

エナメルセラミック

色

内側 : グロッシィホワイト 外側 : マットホワイト、マットブラック、金箔色または、銀箔色

High vase cm 14 x 14 x h. 44

AB20035A	ハイベース (ゴールドフォイル)	74,800							
AB20035B	ハイベース (シルバーフォイル)	74,800							
AB20035C	ハイベース (マットホワイトフォイル)	58,300							
AB20035D	ハイベース (マットブラックフォイル)	58,300							

AB20035

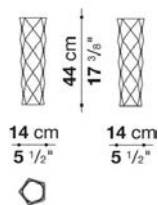

N.B. / 注意事項

カラー：マットホワイト、マットブラック、ゴールド、またはシルバーよりお選びください。  
 ※内側は、グロッシェホワイトとなります。  
 ※オーダーの場合は同色2個セットでの販売となります。表示金額は1個あたりです。

Low vase cm 23.5 x 23.5 h. 20.5

AB20036A	ローベース (ゴールド)	81,400							
AB20036B	ローベース (シルバー)	81,400							
AB20036C	ローベース (マットホワイト)	63,800							
AB20036D	ローベース (マットブラック)	63,800							

AB20036

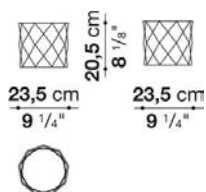

N.B. / 注意事項

カラー：マットホワイト、マットブラック、ゴールド、またはシルバーよりお選びください。  
 ※内側は、グロッシェホワイトとなります。  
 ※オーダーの場合は同色2個セットでの販売となります。表示金額は1個あたりです。

Bowl cm 32.5 x 32.5 x h. 10

AB20037A	ボール (ゴールド)	86,900								
AB20037B	ボール (シルバー)	86,900								
AB20037C	ボール (マットホワイト)	69,300								
AB20037D	ボール (マットブラック)	69,300								

AB20037

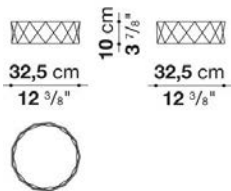

N.B. / 注意事項

カラー : マットホワイト、マットブラック、ゴールド、またはシルバーよりお選びください。  
 ※内側は、グロッシェホワイトとなります。  
 ※オーダーの場合は同色2個セットでの販売となります。表示金額は1個あたりです。



---

TECHNICAL SPECIFICATIONS / 技術情報 :

素材 エナメルセラミック、シェル及びメタリックベースフレーム  
色 ホワイト、ブラック、ゴールドまたは、プラチナ色

Pair of candle holder cm 4 x 6.5 x h. 13-16

AB20045A	ペアキャンドルホルダー (ホワイト-ホワイト)	61,600							
AB20045B	ペアキャンドルホルダー (ブラック-ブラック)	61,600							
AB20045C	ペアキャンドルホルダー (プラチナ-クロム)	67,100							
AB20045D	ペアキャンドルホルダー (ゴールド-ブラス)	67,100							

## AB20045

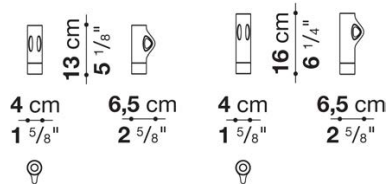

N.B. / 注意事項

カラー：ホワイト、ブラック、プラチナ、またはゴールドよりお選びください。

※大小各 1 個のセットとなります。

※オーダーの場合は同色 2 セットでの販売となります。表示価格は 1 セットあたりです。



---

TECHNICAL SPECIFICATIONS / 技術情報 :

素材	アクリリックポリエステル樹脂
色	ホワイト







---

TECHNICAL SPECIFICATIONS / 技術情報 :

素材

光沢のある高密度ポリウレタン樹脂

Rectangular centerpiece tray cm 37 x 33 x h. 12

AB20025A	長方形センターピーストレイ (ホワイト)	301,400								
AB20025B	長方形センターピーストレイ (ブラック)	301,400								

**AB20025**

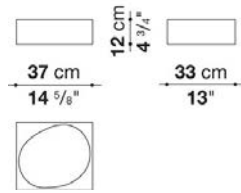

N.B. / 注意事項

カラー：ブラック、またはホワイトよりお選びください。  
 ※高密度ポリウレタン樹脂 (グロッシェー) となります。

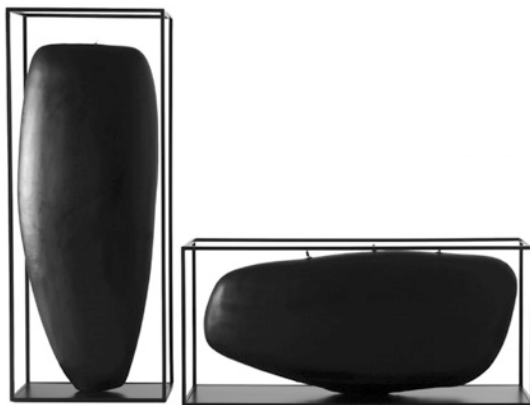

TECHNICAL SPECIFICATIONS / 技術情報 :

素材 構造部分 : 成形鋼材塗装仕上、高密度ポリウレタン樹脂のシェル、電解処理アルミのノズル  
色 ブラック

Horizontal oil candle cm 88 x 23 x h. 40

AB20043N	水平オイルキャンドル (ブラック)	456,500																		
----------	-------------------	---------	--	--	--	--	--	--	--	--	--	--	--	--	--	--	--	--	--	--

AB20043N

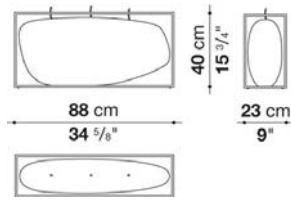

N.B. / 注意事項

- \* フレームはメタルとなります。
- \* キャンドルシエルは高密度ポリウレタン樹脂となります。

Vertical oil candle cm 36 x 19 x h. 100

AB20044N	バーチカルオイルキャンドル (ブラック)	456,500																		
----------	----------------------	---------	--	--	--	--	--	--	--	--	--	--	--	--	--	--	--	--	--	--

AB20044N

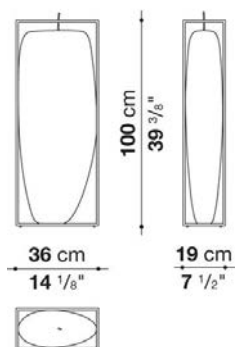

N.B. / 注意事項

- \* フレームはメタルとなります。
- \* キャンドルシエルは高密度ポリウレタン樹脂となります。



---

TECHNICAL SPECIFICATIONS / 技術情報 :

素材	グロッキーセラミック
色	ホワイトまたは、ブラック

Candle holder cm 16.5 x 19 x h. 15.5

AB20001A	キャンドルホルダー ( ホワイト )	44,000								
AB20001B	キャンドルホルダー ( ブラック )	44,000								

## AB20001

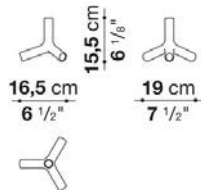

## N.B. / 注意事項

カラー：ブラック、またはホワイトよりお選びください。

※セラミック ( グロッシェー ) となります。

※オーダーの場合は、同色 6 個セットでの販売となります。表示価格は 1 個あたりになります。





Hanger for man/woman jacket with rod

BKG03	男性用ジャケットハンガー 450mm	30,800								
BKG04	女性用ジャケットハンガー 380mm	29,700								

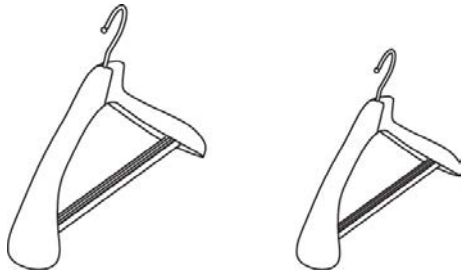

N.B. / 注意事項

ビーチウッド

Unisex shirt/top rack

BKG06	男女兼用ハンガー 420mm	23,100								

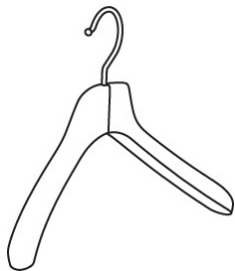

N.B. / 注意事項

ビーチウッド

Trouser holder/Skirt holder

BKG07	パンツ用ハンガー 400mm	18,700							
BKG08	スカート用ハンガー 400mm	16,500							

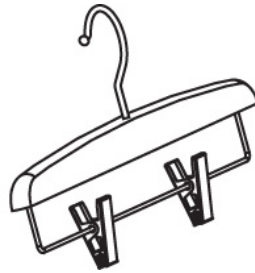
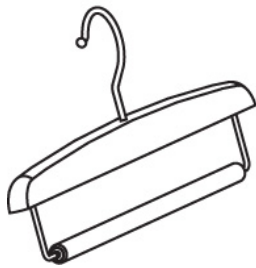

N.B. / 注意事項

ビーチウッド

Openable ring for bags/stoles

BKG09	バッグ・スカーフ用リング	31,900							



N.B. / 注意事項

ビーチウッド

Rod with ferrule

REGENERATED  
LEATHER

BKG10	フックポール	30,800																	
-------	--------	--------	--	--	--	--	--	--	--	--	--	--	--	--	--	--	--	--	--

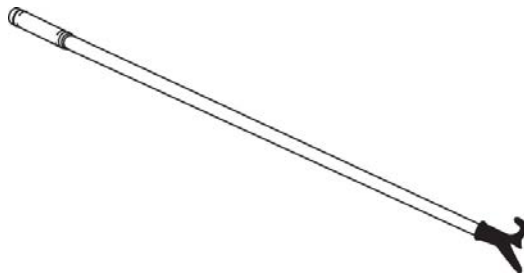

N.B. / 注意事項

ビーチウッド

ハンドル部分：コロニアルレザー-2556571、または、ダークブラウンレザー-2556355よりお選びいただけます。

Mirror Ø 750 mm (wall fixing)

Bronze  
nickel

BKSP8	Mirror Ø 750 x h. 810 mm	242,000																	
-------	--------------------------	---------	--	--	--	--	--	--	--	--	--	--	--	--	--	--	--	--	--



N.B. / 注意事項

< 壁固定用 >

フレーム：ブロンズニッケル塗装となります。

ベルト部分：コロニアルレザー-2556571、または、ダークブラウンレザー-2556355よりお選びいただけます。



## TECHNICAL SPECIFICATIONS / 技術情報 :

内部構造	鋼管及び成形鋼材
内部構造充填材	Bayfit®(バイエル社製)低温成形発泡ポリウレタン、ポリエステルファイバーカバー
回転ベースフレーム	メタリックグレー塗装ラミネート鋼材、アルミニウム押出材
脚部 ( 9755)	ブライトクロームメッキまたは、ブロンズニッケル塗装鋼板
脚部先端	熱可塑性プラスチック
表面張地	ファブリック
表面張地 ( 9755)	表面張地 ( 9755)

## Armchair cm 63

		B (ファブリック)	A (ファブリック)	E (ファブリック)	S (ファブリック)	L (ファブリック)	D (ファブリック)	M (ファブリック)	BETA (レザー)	ALFA GAMMA (レザー)	K (レザー)
9755	アームチェア (塗装仕上)	545,600	561,000	572,000	596,200	644,600	658,900	663,300	663,300	707,300	778,800
9755_E	アームチェア (クローム仕上 / オーク仕上)	624,800	641,300	651,200	675,400	723,800	738,100	743,600	743,600	787,600	858,000
追加カバー											
9755_RK	アームチェア	115,500	134,200	138,600	160,600	217,800	251,900	308,000	308,000	348,700	383,900

## 9755

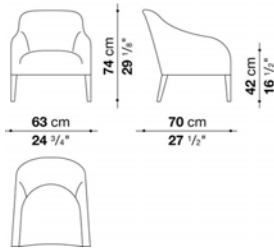

## N.B. / 注意事項

脚部：ブロンズニッケル塗装0174B、または、クロームスチール0110Mよりお選びください。外側にオーク (グレー0378G、ライト0374C、ブラック0381N) の場合、内側はブロンズニッケル塗装となります。  
張地MILOの場合：スタンダードステッチとなります。(長毛・ベルベット系張地のため、ステッチの種類および色をお選びいただくことができません)

※レザーKランクは、KASIA,KOTOよりお選びください。

## Swivel armchair with slip cover cm 63

		B (ファブリック)	A (ファブリック)	E (ファブリック)	S (ファブリック)	L (ファブリック)					
2110F	回転式アームチェア、スリッパカバー	677,600	697,400	721,600	753,500	801,900					
追加カバー											
2110FRK	回転式アームチェア、スリッパカバー	111,100	129,800	154,000	188,100	237,600					

## 2110F

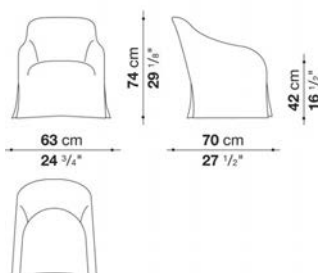

## N.B. / 注意事項

ブランケットステッチ：33色よりお選びください。

\* 回転台脚部は、メタリックグレー塗装仕上げとなります。

Swivel armchair with slip cover cm 63

		B (ファブリック)	A (ファブリック)	E (ファブリック)	S (ファブリック)	L (ファブリック)				
2111F	回転式アームチェア、スリッカバー	805,200	829,400	856,900	894,300	952,600				
追加カバー										
2111FRK	回転式アームチェア、スリッカバー	129,800	154,000	183,700	224,400	283,800				

2111F

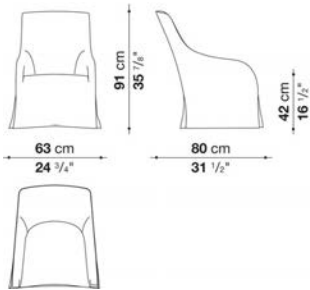

N.B. / 注意事項

ブランケットステッチ : 33色よりお選びください。

\* 回転台脚部は、メタリックグレー塗装仕上げとなります。



TECHNICAL SPECIFICATIONS / 技術情報 :

内部構造	鋼管及び成形鋼材
内部充填材	Bayfit®(バイエル社製)低温成形発泡ポリウレタン、ポリエステルファイバーカバー
内部充填材(AM140G-AM170G)	Bayfit®(バイエル社製)低温成形発泡ポリウレタン、ポリエステル繊維座面付きポリエステルファイバーカバー
内部充填材(AM64P)	Bayfit®(バイエル社製)低温成形発泡ポリウレタン、ポリエステルファイバーカバー
内部充填材(AM110P-AM154P)	密度の異なる成形ポリウレタン、ポリエステルファイバーカバー
座面クッション充填材	密度の異なる成形ポリウレタン、羽毛、ポリエステルファイバーカバー
バッククッション充填材(AM60C-AM90C)	羽毛
下端部分	ダイキャストアルミニウム押出材
脚部	熱可塑性プラスチック
キャスター(AM140G-AM170G-AM64P)	プラスチック素材
表面張地	ファブリック ( エコレザーバイビング ) または天然皮革 ( エンペローブステッチ )

Sofa cm 229 (depth 115 cm)

		B (ファブリック)	A (ファブリック)	E (ファブリック)	S (ファブリック)	L (ファブリック)	D (ファブリック)	M (ファブリック)	BETA (レザー)	ALFA GAMMA (レザー)	K (レザー)
AM229	229Lソファ	2,076,800	2,126,300	2,213,200	2,270,400	2,410,100	2,553,100	3,205,400	3,205,400	3,400,100	4,295,500
追加カバー											
AM229RK	229Lソファ	368,500	415,800	504,900	561,000	701,800	828,300	1,496,000	1,496,000	1,690,700	2,585,000

AM229

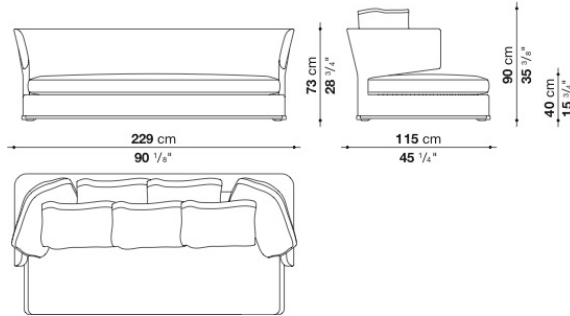

N.B. / 注意事項

ファブリックの場合は、エコレザーバイピングとなります。ダークグレー1130255、ダークブラウン1130350、ブラウン1130300、ローブ1130203、ダブグレー1130280よりお選びください。  
 ベルベット系ファブリック(ENIA, SAMARA, SENNA, SIRIO, LICATA, LISSY, LONDRA, LUNI, MILO)の場合、スタンダードステッチとなります。  
 (長毛・ベルベット系張地のため、バイピングを施すことができません。)  
 レザーの場合は、同色のエンベロープステッチとなります。

脚部：ブロンズニッケル塗装0174B、ブラッククローム塗装0170M、アンバー塗装0137A、またはグラファイト塗装0252Gよりお選びください。

※バッククッションは含まれておりません。オプションにて「バッククッションAM60C(60x60)」5個と「バッククッションAM90C(90x60)」2個を追加されることをお勧めします。

※バッククッションにバイピング・ステッチは施されません。

※レザーランクは、KASIA, KOTOよりお選びください。



Sofa cm 229 (depth 99 cm)

		B (ファブリック)	A (ファブリック)	E (ファブリック)	S (ファブリック)	L (ファブリック)	D (ファブリック)	M (ファブリック)	BETA (レザー)	ALFA GAMMA (レザー)	K (レザー)
9AM229	229ソファ	1,952,500	1,999,800	2,083,400	2,138,400	2,273,700	2,410,100	3,026,100	3,026,100	3,212,000	4,066,700
追加カバー											
9AM229RK	229ソファ	353,100	399,300	482,900	537,900	673,200	793,100	1,426,700	1,426,700	1,611,500	2,465,100

9AM229

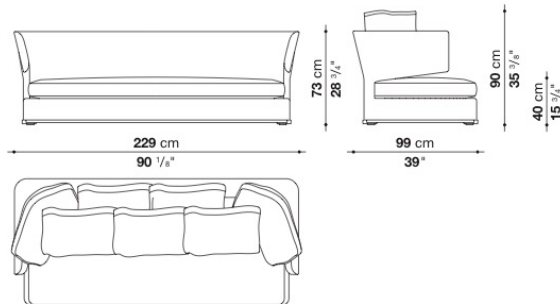

N.B. / 注意事項

ファブリックの場合は、エコレザーバイピング となります。ダークグレー1130255、ダークブラウン1130350、ブラウン1130300、ロープ1130203、ダブグレー1130280よりお選びください。  
 ベルベット系ファブリック(ENIA, SAMARA, SENNA, SIRIO, LICATA, LISSY,LONDRA, LUNI, MILO)の場合、スタンダードステッチとなります。  
 (長毛・ベルベット系張地のため、バイピングを施すことができません。)  
 レザーの場合は、同色のエンベロープステッチとなります。

脚部：ブロンズニッケル塗装0174B、ブラッククローム塗装0170M、アンバー塗装0137A、またはグラファイト塗装0252Gよりお選びください。

※バッククッションは含まれておりません。オプションにて「バッククッションAM60C(60x60)」5個と「バッククッションAM90C(90x60)」2個を追加されることをお勧めします。

※バッククッションにバイピング・ステッチは施されません。

※レザーKランクは、KASIA,KOTOよりお選びください。

Left and right terminal element cm 176 (depth 99 cm)

		B (ファブリック)	A (ファブリック)	E (ファブリック)	S (ファブリック)	L (ファブリック)	D (ファブリック)	M (ファブリック)	BETA (レザー)	ALFA GAMMA (レザー)	K (レザー)
9AM176S	176レフトターミナルソファ	1,672,000	1,716,000	1,795,200	1,845,800	1,972,300	2,095,500	2,581,700	2,581,700	2,742,300	3,482,600
9AM176D	176ライトターミナルソファ	1,672,000	1,716,000	1,795,200	1,845,800	1,972,300	2,095,500	2,581,700	2,581,700	2,742,300	3,482,600
追加カバー											
9AM176SRK	176レフトターミナルソファ	315,700	359,700	437,800	489,500	616,000	724,900	1,225,400	1,225,400	1,387,100	2,126,300
9AM176DRK	176ライトターミナルソファ	315,700	359,700	437,800	489,500	616,000	724,900	1,225,400	1,225,400	1,387,100	2,126,300

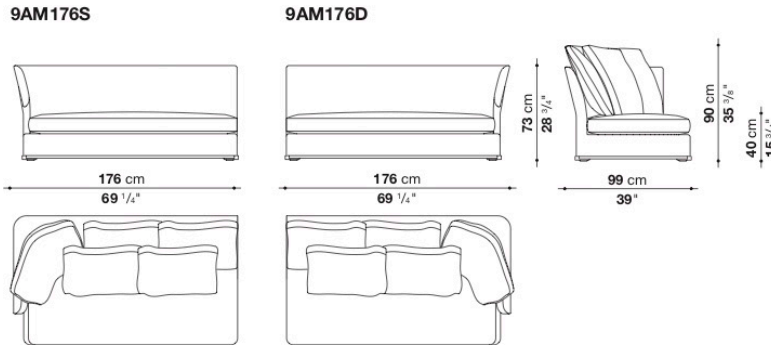

N.B. / 注意事項

ファブリックの場合は、エコレザーバイピングとなります。ダークグレー1130255、ダークブラウン1130350、ブラウン1130300、ローブ1130203、ダブグレー1130280よりお選びください。  
 ベルベット系ファブリック(ENIA, SAMARA, SENNA, SIRIO, LICATA, LISSY, LONDRA, LUNI, MILO)の場合、スタンダードステッチとなります。  
 (長毛・ベルベット系張地のため、バイピングを施すことができません。)  
 レザーの場合は、同色のエンペロープステッチとなります。

脚部：ブロンズニッケル塗装0174B、ブラッククローム塗装0170M、アンバー塗装0137A、またはグラファイト塗装0252Gよりお選びください。

- ※バッククッションは含まれておりません。オプションにて「バッククッションAM60C(60x60)」4個と「バッククッションAM90C(90x60)」1個を追加されることをお勧めします。
- ※バッククッションにバイピング・ステッチは施されません。
- ※レザークランクは、KASIA, KOTOよりお選びください。

Left and right chaise longue cm 175 (depth 115 cm)

		B (ファブリック)	A (ファブリック)	E (ファブリック)	S (ファブリック)	L (ファブリック)	D (ファブリック)	M (ファブリック)	BETA (レザー)	ALFA GAMMA (レザー)	K (レザー)
AM175LS	175レフトターミナルソファ	1,661,000	1,696,200	1,758,900	1,799,600	1,899,700	2,003,100	2,580,600	2,580,600	2,734,600	3,449,600
AM175LD	175ライトターミナルソファ	1,661,000	1,696,200	1,758,900	1,799,600	1,899,700	2,003,100	2,580,600	2,580,600	2,734,600	3,449,600
追加カバー											
AM175LSRK	175レフトターミナルソファ	280,500	315,700	377,300	419,100	519,200	610,500	1,199,000	1,199,000	1,354,100	1,199,000
AM175LDRK	175ライトターミナルソファ	280,500	315,700	377,300	419,100	519,200	610,500	1,199,000	1,199,000	1,354,100	1,199,000

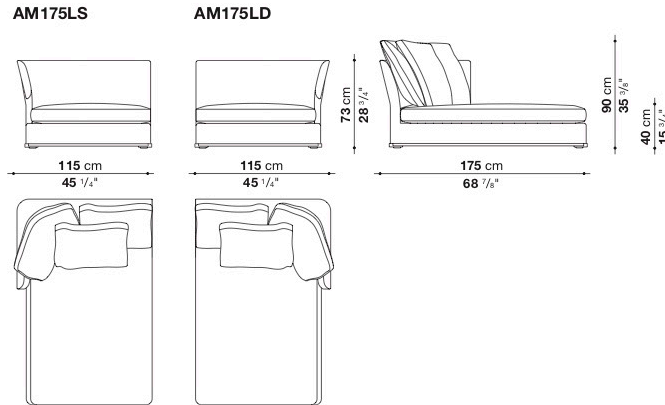

N.B. / 注意事項

ファブリックの場合は、エコレザーバイピングとなります。ダークグレー1130255、ダークブラウン1130350、ブラウン1130300、ロープ1130203、ダブグレー1130280よりお選びください。  
 ベルベット系ファブリック(ENIA, SAMARA, SENNA, SIRIO, LICATA, LISSY, LONDRA, LUNI, MILO)の場合、スタンダードステッチとなります。  
 (長毛・ベルベット系張地のため、バイピングを施すことができません。)  
 レザーの場合は、同色のエンベロープステッチとなります。

脚部：ブロンズニッケル塗装0174B、ブラックローム塗装0170M、アンバー塗装0137A、またはグラファイト塗装0252Gよりお選びください。

- ※バッククッションは含まれておりません。オプションにて「バッククッションAM60C(60x60)」2個と「バッククッションAM90C(90x60)」1個を追加されることをお勧めします。
- ※バッククッションにバイピング・ステッチは施されません。
- ※レザークランクは、KASIA, KOTOよりお選びください。

Swivel sofa cm Ø 140

		B (ファブリック)	A (ファブリック)	E (ファブリック)	S (ファブリック)	L (ファブリック)	D (ファブリック)	M (ファブリック)	BETA (レザー)	ALFA GAMMA (レザー)	K (レザー)
AM140G	140回転式ソファ	1,876,600	1,911,800	1,975,600	2,008,600	2,108,700	2,213,200	2,491,500	2,491,500	2,652,100	2,820,400
追加カバー											
AM140GRK	140回転式ソファ	236,500	272,800	335,500	368,500	469,700	573,100	851,400	851,400	1,012,000	1,485,000

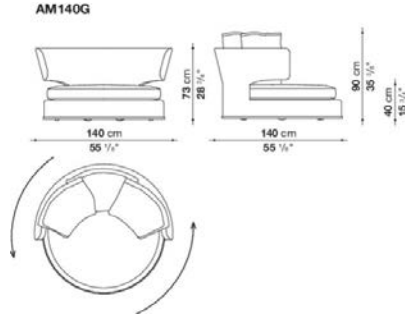

N.B. / 注意事項

ファブリックの場合は、エコレザーバイピングとなります。ダークグレー1130255、ダークブラウン1130350、ブラウン1130300、ロープ1130203、ダブルグレー1130280よりお選びください。

ベルベット系ファブリック(ENIA, SAMARA, SENNA, SIRIO, LICATA, LISSY, LONDRA, LUNI, MILO)の場合、スタンダードステッチとなります。(長毛・ベルベット系張地のため、バイピングを施すことができません。)

レザーの場合は、同色のエンペロープステッチとなります。

脚部：ブロンズニッケル塗装0174B、ブラックローム塗装0170M、アンバー塗装0137A、またはグラファイト塗装0252Gよりお選びください。

※バッククッションは含まれておりません。オプションにて「バッククッションAM60C(60x60)」3個を追加されることをお勧めします。

※バッククッションにバイピング・ステッチは施されません。

※レザーKランクは、KOTOよりお選びください。

Swivel sofa cm Ø 170

		B (ファブリック)	A (ファブリック)	E (ファブリック)	S (ファブリック)	L (ファブリック)	D (ファブリック)	M (ファブリック)	BETA (レザー)	ALFA GAMMA (レザー)	K (レザー)
AM170G	170回転式ソファ	2,009,700	2,055,900	2,139,500	2,195,600	2,329,800	2,471,700	2,813,800	2,813,800	2,959,000	3,628,900
追加カバー											
AM170GRK	170回転式ソファ	320,100	368,500	452,100	507,100	641,300	766,700	1,125,300	1,125,300	1,270,500	1,940,400

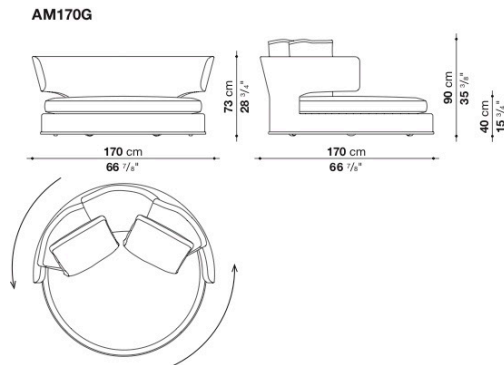

N.B. / 注意事項

ファブリックの場合は、エコレザーバイピングとなります。ダークグレー1130255、ダークブラウン1130350、ブラウン1130300、ロープ1130203、ダブルグレー1130280よりお選びください。

ベルベット系ファブリック(ENIA, SAMARA, SENNA, SIRIO, LICATA, LISSY, LONDRA, LUNI, MILO)の場合、スタンダードステッチとなります。(長毛・ベルベット系張地のため、バイピングを施すことができません。)

レザーの場合は、同色のエンペロープステッチとなります。

脚部：ブロンズニッケル塗装0174B、ブラックローム塗装0170M、アンバー塗装0137A、またはグラファイト塗装0252Gよりお選びください。

※バッククッションは含まれておりません。オプションにて「バッククッションAM60C(60x60)」5個を追加されることをお勧めします。

※バッククッションにバイピング・ステッチは施されません。

※レザーKランクは、KOTOよりお選びください。

Armchair cm 64

		B (ファブリック)	A (ファブリック)	E (ファブリック)	S (ファブリック)	L (ファブリック)	D (ファブリック)	M (ファブリック)	BETA (レザー)	ALFA GAMMA (レザー)	K (レザー)
AM64P	64アームチェア	706,200	719,400	741,400	755,700	792,000	826,100	888,800	888,800	929,500	1,115,400
追加カバー											
AM64PRK	64アームチェア	129,800	147,400	169,400	183,700	220,000	220,000	287,100	287,100	327,800	513,700

AM64P

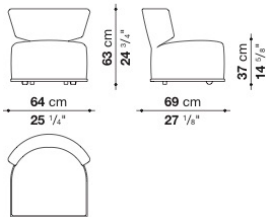

N.B. / 注意事項

ファブリックの場合は、エコレザーバイピングとなります。ダークグレー1130255、ダークブラウン1130350、ブラウン1130300、ロープ1130203、ダブグレー1130280よりお選びください。  
 ベルベット系ファブリック(ENIA, SAMARA, SENNA, SIRIO, LICATA, LISSY, LONDRA, LUNI, MILO)の場合、スタンダードステッチとなります。  
 (長毛・ベルベット系張地のため、バイピングを施すことができません。)  
 レザーの場合は、同色のエンペローブステッチとなります。

脚部：ブロンズニッケル塗装0174B、ブラックローム塗装0170M、アンバー塗装0137A、またはグラファイト塗装0252Gよりお選びください。

※前脚のみセルフロッキングキャスターが付きます。  
 ※レザーKランクは、KASIA, KOTOよりお選びください。

Ottoman cm Ø 110

		B (ファブリック)	A (ファブリック)	E (ファブリック)	S (ファブリック)	L (ファブリック)	D (ファブリック)	M (ファブリック)	BETA (レザー)	ALFA GAMMA (レザー)	K (レザー)
AM110P	110オットマン	792,000	812,900	825,000	853,600	903,100	922,900	928,400	928,400	1,013,100	1,138,500
追加カバー											
AM110PRK	110オットマン	114,400	134,200	144,100	169,400	211,200	254,100	272,800	272,800	309,100	420,200

AM110P

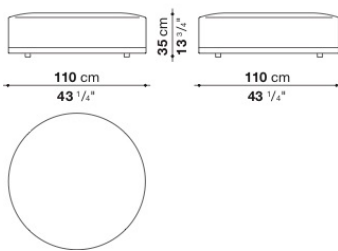

N.B. / 注意事項

ファブリックの場合は、エコレザーバイピングとなります。ダークグレー1130255、ダークブラウン1130350、ブラウン1130300、ロープ1130203、ダブグレー1130280よりお選びください。  
 ベルベット系ファブリック(ENIA, SAMARA, SENNA, SIRIO, LICATA, LISSY, LONDRA, LUNI, MILO)の場合、スタンダードステッチとなります。  
 (長毛・ベルベット系張地のため、バイピングを施すことができません。)  
 レザーの場合は、同色のエンペローブステッチとなります。

脚部：ブロンズニッケル塗装0174B、ブラックローム塗装0170M、アンバー塗装0137A、またはグラファイト塗装0252Gよりお選びください。

※レザーKランクは、KASIA, KOTOよりお選びください。

Ottoman cm Ø 154

		B (ファブリック)	A (ファブリック)	E (ファブリック)	S (ファブリック)	L (ファブリック)	D (ファブリック)	M (ファブリック)	BETA (レザー)	ALFA GAMMA (レザー)	K (レザー)
AM154P	154オットマン	914,100	935,000	955,900	991,100	1,050,500	1,073,600	1,107,700	1,107,700	1,257,300	1,447,600
追加カバー											
AM154PRK	154オットマン	148,500	166,100	183,700	214,500	266,200	266,200	396,000	396,000	449,900	616,000

AM154P

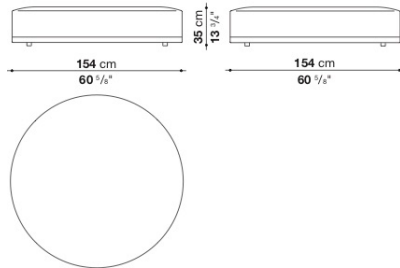

N.B. / 注意事項

ファブリックの場合は、エコレザーバイピングとなります。ダークグレー1130255、ダークブラウン1130350、ブラウン1130300、ロープ1130203、ダブグレー1130280よりお選びください。  
 ヘルベット系ファブリック(ENIA, SAMARA, SENNA, SIRIO, LICATA, LISSY, LONDRA, LUNI, MILO)の場合、スタンダードステッチとなります。  
 (長毛・ヘルベット系張地のため、バイピングを施すことができません。)  
 レザーの場合は、同色のエンベロープステッチとなります。

脚部：ブロンズニッケル塗装0174B、ブラッククロム塗装0170M、アンバー塗装0137A、またはグラファイト塗装0252Gよりお選びください。

※レザーKランクは、KASIA, KOTOよりお選びください。

Back Cushions

		B (ファブリック)	A (ファブリック)	E (ファブリック)	S (ファブリック)	L (ファブリック)	D (ファブリック)	M (ファブリック)	BETA (レザー)	ALFA GAMMA (レザー)	K (レザー)
AM60C	バッククッション 60 x 60cm	96,800	103,400	115,500	124,300	146,300	171,600	194,700	194,700	214,500	303,600
AM90C	バッククッション 90 x 60cm	119,900	127,600	140,800	149,600	169,400	195,800	266,200	266,200	293,700	419,100
追加カバー											
AM60CRK	バッククッション 60 x 60cm	50,600	58,300	70,400	80,300	100,100	123,200	149,600	149,600	169,400	259,600
AM90CRK	バッククッション 90 x 60cm	55,000	61,600	73,700	82,500	103,400	126,500	200,200	200,200	227,700	353,100

N.B. / 注意事項

※バッククッションにバイピング・ステッチは施されません。  
 ※レザーKランクは、KASIA, KOTOよりお選びください。



## TECHNICAL SPECIFICATIONS / 技術情報：

背面内部構造	鋼管及び成形鋼材
座面内部構造	無垢木材
背面内部充填材	Bayfit®(バイエル社製)低温成形発泡ポリウレタン、ポリエステルファイバー
座面内部構造充填材	密度の異なる成形ポリウレタン、ポリエステルファイバーカバー
座面クッション充填材	密度の異なる成形ポリウレタン、羽毛、ポリエステルファイバーカバー
背面クッション充填材	成形ポリウレタン、羽毛
下端部分	アルミニウム押出材
脚部先端	プラスチック
表面張地	ファブリック (レイズドステッチ) または天然皮革 (エンベロープステッチ)

Sofa with back cushions cm 200

		B (ファブリック)	A (ファブリック)	E (ファブリック)	S (ファブリック)	L (ファブリック)	D (ファブリック)	M (ファブリック)	BETA (レザー)	ALFA GAMMA (レザー)	K (レザー)
<b>APL200</b>	200ソファ(バッククッション4個付)	<b>1,872,200</b>	<b>1,908,500</b>	<b>1,974,500</b>	<b>2,017,400</b>	<b>2,123,000</b>	<b>2,256,100</b>	<b>2,825,900</b>	<b>2,825,900</b>	<b>2,986,500</b>	<b>3,731,200</b>
追加カバー											
<b>APL200RK</b>	200ソファ(バッククッション4個付)	<b>289,300</b>	<b>325,600</b>	<b>391,600</b>	<b>434,500</b>	<b>540,100</b>	<b>721,600</b>	<b>1,243,000</b>	<b>1,243,000</b>	<b>1,403,600</b>	<b>2,148,300</b>

APL200

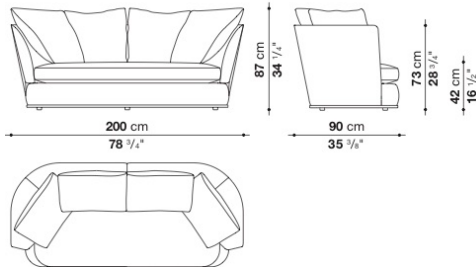

N.B. / 注意事項

ファブリックの場合は、レイズドステッチとなり、ステッチのカラーを33色よりお選びいただけます。  
( ENIA, LICATA, LUNI, MILO, SAMARA, SIRIOはスタンダードステッチとなります。長毛・ベルベット系張地のため、ステッチの種類および色をお選びいただくことができません。 )  
レザーの場合は、同色のエンペロープステッチとなります。

脚部：ブラッククローム塗装0170M、ブロンズニッケル塗装0174B、アンバー塗装0137A、またはグラファイト塗装0252Gよりお選びください。

- ※バッククッションは本体価格に含まれております。
- ※バッククッションにステッチは施されません。
- ※レザーKランクは、KASIA,KOTOよりお選びください。

Sofa with back cushions cm 243

		B (ファブリック)	A (ファブリック)	E (ファブリック)	S (ファブリック)	L (ファブリック)	D (ファブリック)	M (ファブリック)	BETA (レザー)	ALFA GAMMA (レザー)	K (レザー)
<b>APL243</b>	243ソファ(バッククッション5個付)	<b>2,358,400</b>	<b>2,362,800</b>	<b>2,454,100</b>	<b>2,515,700</b>	<b>2,660,900</b>	<b>2,833,600</b>	<b>3,315,400</b>	<b>3,315,400</b>	<b>3,514,500</b>	<b>4,415,400</b>
追加カバー											
<b>APL243RK</b>	243ソファ(バッククッション5個付)	<b>398,200</b>	<b>401,500</b>	<b>493,900</b>	<b>555,500</b>	<b>699,600</b>	<b>936,100</b>	<b>1,354,100</b>	<b>1,354,100</b>	<b>1,554,300</b>	<b>2,455,200</b>

APL243

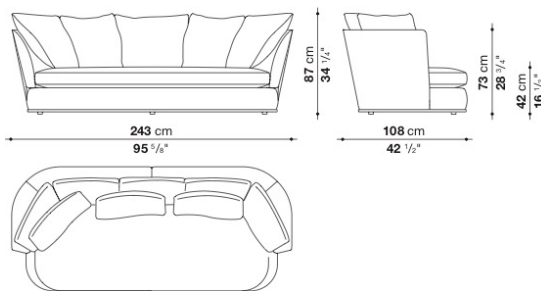

N.B. / 注意事項

ファブリックの場合は、レイズドステッチとなり、ステッチのカラーを33色よりお選びいただけます。  
( ENIA, LICATA, LUNI, MILO, SAMARA, SIRIOはスタンダードステッチとなります。長毛・ベルベット系張地のため、ステッチの種類および色をお選びいただくことができません。 )  
レザーの場合は、同色のエンペロープステッチとなります。

脚部：ブラッククローム塗装0170M、ブロンズニッケル塗装0174B、アンバー塗装0137A、またはグラファイト塗装0252Gよりお選びください。

- ※バッククッションは本体価格に含まれておりますが、より快適にお使いいただくために、別途「オプションクッション(APL60)3個」を追加されることをお勧めします。
- ※バッククッションにステッチは施されません。
- ※レザーKランクは、KASIA,KOTOよりお選びください。



Curved sofa with back cushions cm 285

		B (ファブリック)	A (ファブリック)	E (ファブリック)	S (ファブリック)	L (ファブリック)	D (ファブリック)	M (ファブリック)	BETA (レザー)	ALFA GAMMA (レザー)	K (レザー)
<b>APL285</b>	285カーブソファ(バッククッション6個付)	<b>2,757,700</b>	<b>2,810,500</b>	<b>2,912,800</b>	<b>2,976,600</b>	<b>3,135,000</b>	<b>3,322,000</b>	<b>3,973,200</b>	<b>3,973,200</b>	<b>4,216,300</b>	<b>5,308,600</b>
追加カバー											
<b>APL285RK</b>	285カーブソファ(バッククッション6個付)	<b>425,700</b>	<b>478,500</b>	<b>580,800</b>	<b>644,600</b>	<b>803,000</b>	<b>1,060,400</b>	<b>1,641,200</b>	<b>1,641,200</b>	<b>1,883,200</b>	<b>2,976,600</b>

APL285

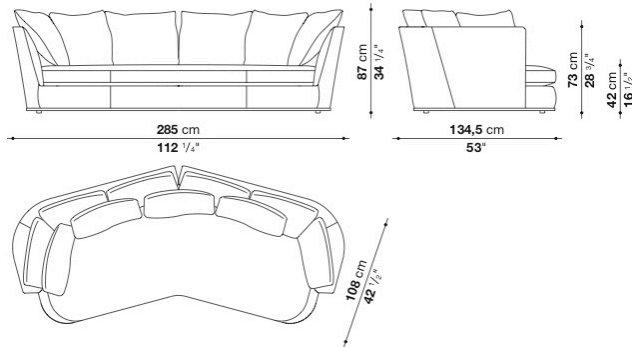

N.B. / 注意事項

ファブリックの場合は、レイズドステッチとなり、ステッチのカラーを33色よりお選びいただけます。  
 ( ENIA, LICATA, LUNI, MILO, SAMARA, SIRIOはスタンダードステッチとなります。長毛・ベルベット系張地のため、ステッチの種類および色をお選びいただくことができません。 )  
 レザーの場合は、同色のエンベロープステッチとなります。

脚部：ブラッククローム塗装0170M、ブロンズニッケル塗装0174B、アンバー塗装0137A、またはグラファイト塗装0252Gよりお選びください。

※バッククッションは本体価格に含まれておりますが、より快適にお使いいただくために、別途「オプションクッション(APL60)4個」を追加されることをお勧めします。

※バッククッションにステッチは施されません。

※レザーKランクは、KASIA,KOTOよりお選びください。

Curved sofa with back cushions cm 285 (in 2 PCS)

		B (ファブリック)	A (ファブリック)	E (ファブリック)	S (ファブリック)	L (ファブリック)	D (ファブリック)	M (ファブリック)	BETA (レザー)	ALFA GAMMA (レザー)	K (レザー)
APL285_SM	285カーブソファ(バッククッション6個付)	2,943,600	2,999,700	3,100,900	3,166,900	3,328,600	3,524,400	4,349,400	4,349,400	4,593,600	5,716,700
追加カバー											
APL285_SMRK	285カーブソファ(バッククッション6個付)	459,800	517,000	618,200	684,200	844,800	1,113,200	1,784,200	1,784,200	2,028,400	3,151,500

APL285\_SM

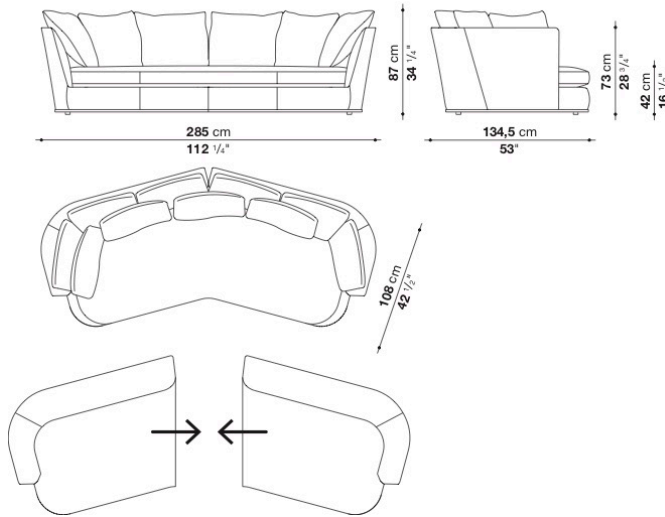

N.B. / 注意事項

ファブリックの場合は、レイズドステッチとなり、ステッチのカラーを33色よりお選びいただけます。  
 ( ENIA, LICATA, LUNI, MILO, SAMARA, SIRIOはスタンダードステッチとなります。長毛・ベルベット系張地のため、ステッチの種類および色をお選びいただくことができません。 )  
 レザーの場合は、同色のエンベロープステッチとなります。

脚部：ブラッククローム塗装0170M、ブロンズニッケル塗装0174B、アンバー塗装0137A、またはグラファイト塗装0252Gよりお選びください。

※バッククッションは本体価格に含まれておりますが、より快適にお使いいただくために、別途「オプションクッション(APL60)4個」を追加されることをお勧めします。

※バッククッションにステッチは施されません。

※ソファ本体はセパレートタイプとなります。

※レザーKランクは、KASIA,KOTOよりお選びください。

Left and right dormeuse with back cushions cm 245

		B (ファブリック)	A (ファブリック)	E (ファブリック)	S (ファブリック)	L (ファブリック)	D (ファブリック)	M (ファブリック)	BETA (レザー)	ALFA GAMMA (レザー)	K (レザー)
APL245S	245レフトドルミユース(バッククッション3個付)	2,195,600	2,230,800	2,300,100	2,341,900	2,450,800	2,575,100	2,997,500	2,997,500	3,154,800	3,855,500
APL245D	245ライトドルミユース(バッククッション3個付)	2,195,600	2,230,800	2,300,100	2,341,900	2,450,800	2,575,100	2,997,500	2,997,500	3,154,800	3,855,500
追加カバー											
APL245SRK	245レフトドルミユース(バッククッション3個付)	309,100	344,300	413,600	455,400	564,300	734,800	1,111,000	1,111,000	1,268,300	1,969,000
APL245DRK	245ライトドルミユース(バッククッション3個付)	309,100	344,300	413,600	455,400	564,300	734,800	1,111,000	1,111,000	1,268,300	1,969,000

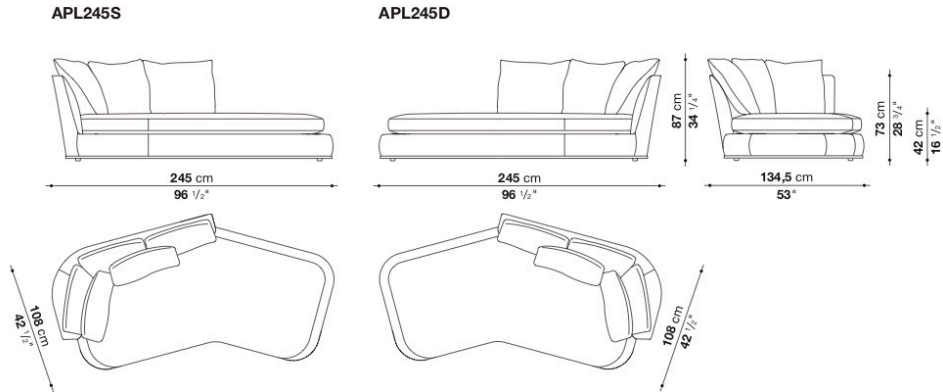

N.B. / 注意事項

ファブリックの場合は、レイズドステッチとなり、ステッチのカラーを33色よりお選びいただけます。  
 ( ENIA, LICATA, LUNI, MILO, SAMARA, SIRIOはスタンダードステッチとなります。長毛・ベルベット系張地のため、ステッチの種類および色をお選びいただくことができません。 )  
 レザーの場合は、同色のエンペロープステッチとなります。

脚部：ブラッククローム塗装0170M、ブロンズニッケル塗装0174B、アンバー塗装0137A、またはグラファイト塗装0252Gよりお選びください。

※バッククッションは本体価格に含まれておりますが、より快適にお使いいただくために、別途「オプションクッション(APL60)2個」を追加されることをお勧めします。

※バッククッションにステッチは施されません。

※レザーKランクは、KASIA,KOTOよりお選びください。

Left and right terminal element with back cushions cm 156

		B (ファブリック)	A (ファブリック)	E (ファブリック)	S (ファブリック)	L (ファブリック)	D (ファブリック)	M (ファブリック)	BETA (レザー)	ALFA GAMMA (レザー)	K (レザー)
APL156TS	156レフト端部エレメント(バッククッション3個付)	1,646,700	1,678,600	1,734,700	1,769,900	1,859,000	1,964,600	2,422,200	2,422,200	2,554,200	3,160,300
APL156TD	156ライト端部エレメント(バッククッション3個付)	1,646,700	1,678,600	1,734,700	1,769,900	1,859,000	1,964,600	2,422,200	2,422,200	2,554,200	3,160,300
追加カバー											
APL156TSRK	156レフト端部エレメント(バッククッション3個付)	242,000	272,800	327,800	364,100	454,300	597,300	1,015,300	1,015,300	1,148,400	1,754,500
APL156TDRK	156ライト端部エレメント(バッククッション3個付)	242,000	272,800	327,800	364,100	454,300	597,300	1,015,300	1,015,300	1,148,400	1,754,500

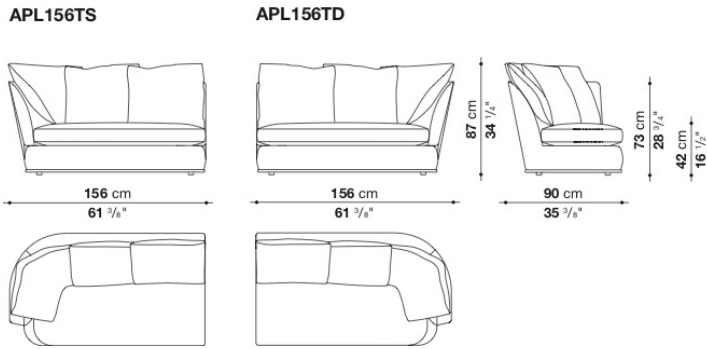

N.B. / 注意事項

ファブリックの場合は、レイズドステッチとなり、ステッチのカラーを33色よりお選びいただけます。  
 ( ENIA, LICATA, LUNI, MILO, SAMARA, SIRIOはスタンダードステッチとなります。長毛・ベルベット系張地のため、ステッチの種類および色をお選びいただくことができません。 )  
 レザーの場合は、同色のエンペロープステッチとなります。

脚部：ブラッククローム塗装0170M、ブロンズニッケル塗装0174B、アンバー塗装0137A、またはグラファイト塗装0252Gよりお選びください。

- ※バッククッションは本体価格に含まれております。
- ※バッククッションにステッチは施されません。
- ※レザーKランクは、KASIA,KOTOよりお選びください。

Left and right terminal element with back cushions cm 197

		B (ファブリック)	A (ファブリック)	E (ファブリック)	S (ファブリック)	L (ファブリック)	D (ファブリック)	M (ファブリック)	BETA (レザー)	ALFA GAMMA (レザー)	K (レザー)
APL197TS	197レフト端部エレメント(バッククッション4個付)	1,995,400	2,037,200	2,112,000	2,160,400	2,279,200	2,422,200	2,945,800	2,945,800	3,113,000	3,876,400
APL197TD	197ライト端部エレメント(バッククッション4個付)	1,995,400	2,037,200	2,112,000	2,160,400	2,279,200	2,422,200	2,945,800	2,945,800	3,113,000	3,876,400
追加カバー											
APL197TSRK	197レフト端部エレメント(バッククッション4個付)	312,400	354,200	427,900	477,400	595,100	792,000	1,262,800	1,262,800	1,428,900	2,193,400
APL197TDRK	197ライト端部エレメント(バッククッション4個付)	312,400	354,200	427,900	477,400	595,100	792,000	1,262,800	1,262,800	1,428,900	2,193,400

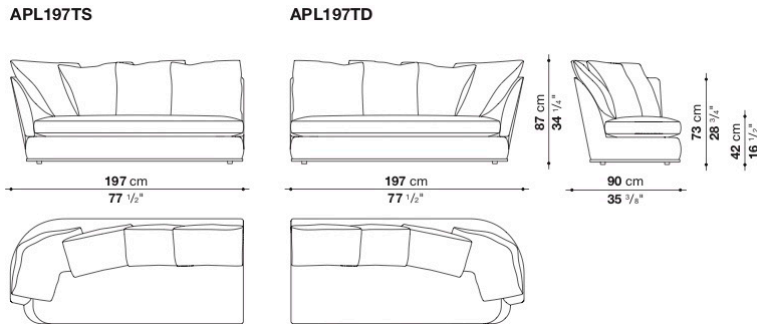

N.B. / 注意事項

ファブリックの場合は、レイズドステッチとなり、ステッチのカラーを33色よりお選びいただけます。  
 ( ENIA, LICATA, LUNI, MILO, SAMARA, SIRIOはスタンダードステッチとなります。長毛・ベルベット系張地のため、ステッチの種類および色をお選びいただくことができません。 )  
 レザーの場合は、同色のエンベロープステッチとなります。

脚部：ブラッククローム塗装0170M、ブロンズニッケル塗装0174B、アンバー塗装0137A、またはグラファイト塗装0252Gよりお選びください。

- ※バッククッションは本体価格に含まれております。
- ※バッククッションにステッチは施されません。
- ※レザーKランクは、KASIA,KOTOよりお選びください。

Left and right chaise longue with back cushions cm 142

		B (ファブリック)	A (ファブリック)	E (ファブリック)	S (ファブリック)	L (ファブリック)	D (ファブリック)	M (ファブリック)	BETA (レザー)	ALFA GAMMA (レザー)	K (レザー)
APL142LS	142レフトシェーズロング(バッククッション3個付)	1,783,100	1,816,100	1,875,500	1,915,100	2,010,800	2,121,900	2,587,200	2,587,200	2,723,600	3,350,600
APL142LD	142ライトシェーズロング(バッククッション3個付)	1,783,100	1,816,100	1,875,500	1,915,100	2,010,800	2,121,900	2,587,200	2,587,200	2,723,600	3,350,600
追加カバー											
APL142LSRK	142レフトシェーズロング(バッククッション3個付)	258,500	291,500	352,000	390,500	486,200	638,000	1,062,600	1,062,600	1,199,000	1,826,000
APL142LDRK	142ライトシェーズロング(バッククッション3個付)	258,500	291,500	352,000	390,500	486,200	638,000	1,062,600	1,062,600	1,199,000	1,826,000

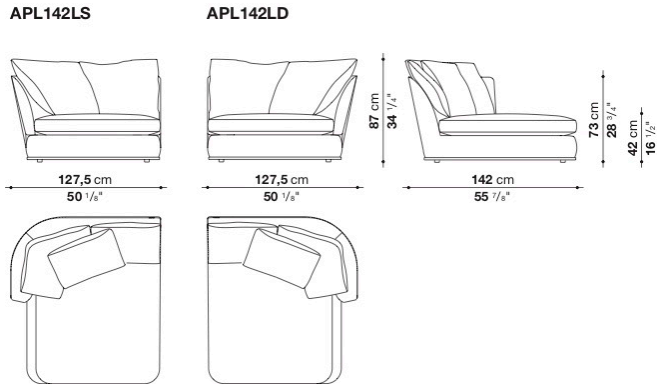

N.B. / 注意事項

ファブリックの場合は、レイズドステッチとなり、ステッチのカラーを33色よりお選びいただけます。  
( ENIA, LICATA, LUNI, MILO, SAMARA, SIRIOはスタンダードステッチとなります。長毛・ベルベット系張地のため、ステッチの種類および色をお選びいただくことができません。 )  
レザーの場合は、同色のエンベロープステッチとなります。

脚部：ブラッククローム塗装0170M、ブロンズニッケル塗装0174B、アンバー塗装0137A、またはグラファイト塗装0252Gよりお選びください。

- ※バッククッションは本体価格に含まれております。
- ※バッククッションにステッチは施されません。
- ※レザーランクは、KASIA,KOTOよりお選びください。

Swivel small armchair cm 75

		B (ファブリック)	A (ファブリック)	E (ファブリック)	S (ファブリック)	L (ファブリック)	D (ファブリック)	M (ファブリック)	BETA (レザー)	ALFA GAMMA (レザー)	K (レザー)
<b>APL75P</b>	75回転式ラウンジチェア	<b>904,200</b>	<b>918,500</b>	<b>942,700</b>	<b>959,200</b>	<b>999,900</b>	<b>1,050,500</b>	<b>1,290,300</b>	<b>1,290,300</b>	<b>1,347,500</b>	<b>1,608,200</b>
追加カバー											
<b>APL75PRK</b>	75回転式ラウンジチェア	<b>118,800</b>	<b>134,200</b>	<b>158,400</b>	<b>174,900</b>	<b>215,600</b>	<b>268,400</b>	<b>506,000</b>	<b>506,000</b>	<b>562,100</b>	<b>823,900</b>

APL75P

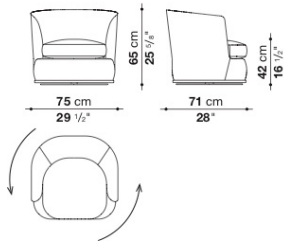

N.B. / 注意事項

ファブリックの場合は、レイズドステッチとなり、ステッチのカラーを33色よりお選びいただけます。  
 ( ENIA, LICATA, LUNI, MILO, SAMARA, SIRIOはスタンダードステッチとなります。長毛・ベルベット系張地のため、ステッチの種類および色をお選びいただくことができません。 )  
 レザーの場合は、同色のエンベロープステッチとなります。

脚部：ブラッククローム塗装0170M、ブロンズニッケル塗装0174B、アンバー塗装0137A、またはグラファイト塗装0252Gよりお選びください。

※レザークランクは、KASIA,KOTOよりお選びください。

Optional cushions : pillow style

		B (ファブリック)	A (ファブリック)	E (ファブリック)	S (ファブリック)	L (ファブリック)	D (ファブリック)	M (ファブリック)	BETA (レザー)	ALFA GAMMA (レザー)	K (レザー)
APL60_1C	オプションナルクッション 60 x 50cm	72,600	75,900	82,500	85,800	99,000	112,200	157,300	157,300	173,800	224,400
APL60_2C	オプションナルクッション 60 x 50cm (2個セット)	132,000	135,300	148,500	154,000	177,100	205,700	282,700	282,700	311,300	400,400
APL60_3C	オプションナルクッション 60 x 50cm (3個セット)	193,600	203,500	224,400	229,900	266,200	304,700	425,700	425,700	469,700	603,900
APL60_4C	オプションナルクッション 60 x 50cm (4個セット)	259,600	272,800	294,800	309,100	354,200	402,600	567,600	567,600	625,900	803,000
追加カバー											
APL60_1CRK	オプションナルクッション 60 x 50cm	27,500	31,900	37,400	41,800	55,000	67,100	113,300	113,300	129,800	179,300
APL60_2CRK	オプションナルクッション 60 x 50cm (2個セット)	50,600	56,100	69,300	75,900	99,000	126,500	203,500	203,500	233,200	321,200
APL60_3CRK	オプションナルクッション 60 x 50cm (3個セット)	75,900	85,800	101,200	112,200	148,500	187,000	304,700	304,700	350,900	481,800
APL60_4CRK	オプションナルクッション 60 x 50cm (4個セット)	101,200	112,200	135,300	148,500	193,600	242,000	407,000	407,000	465,300	642,400



APL60\_1C

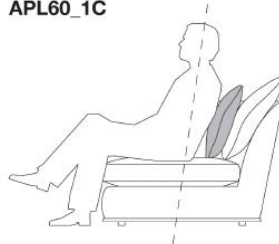

N.B. / 注意事項

- ※セットのクッションは、すべて同一・同色生地となります。
- ※レザーランクは、KASIA,KOTOよりお選びください。





---

TECHNICAL SPECIFICATIONS / 技術情報 :

内部構造	鋼管及び成形鋼材
内部充填材	Bayfit®(バイエル社製)低温成形発泡ポリウレタン、ポリエステルファイバーカバー
座面クッション充填材	成形ポリウレタン、羽毛、コットンカバー
バッククッション充填材	羽毛、コットンカバー
下端部分	ダイキャストアルミニウム押出材
脚部先端	熱可塑性プラスチック
表面張地	ファブリックまたは天然皮革

Sofa cm 270

		B (ファブリック)	A (ファブリック)	E (ファブリック)	S (ファブリック)	L (ファブリック)	D (ファブリック)	M (ファブリック)	BETA (レザー)	ALFA GAMMA (レザー)	K (レザー)
AE270	270 ソファ	2,083,400	2,129,600	2,209,900	2,250,600	2,379,300	2,511,300	2,967,800	2,967,800	3,228,500	4,001,800
AE3C	バッククッション5個セット	539,000	568,700	621,500	649,000	733,700	820,600	1,102,200	1,102,200	1,271,600	1,771,000
追加カバー											
AE270RK	270 ソファ	382,800	427,900	509,300	550,000	677,600	810,700	1,267,200	1,267,200	1,527,900	2,300,100
AE3CRK	バッククッション5個セット	272,800	302,500	355,300	382,800	467,500	554,400	836,000	836,000	1,005,400	1,504,800

AE270

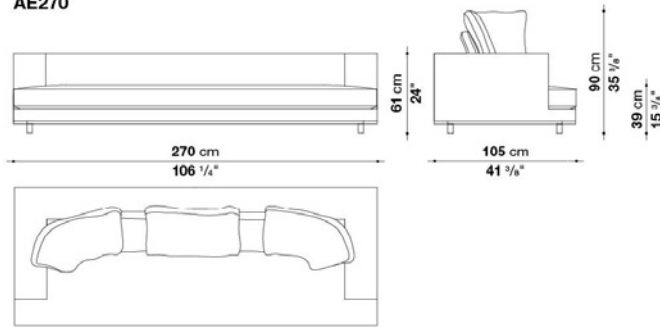

N.B. / 注意事項

ファブリックの場合は、フレーム、シートクッション、バッククッションに張地と同生地・同色のパイピングが施されます。ベルベット系ファブリック(ENIA, SAMARA, SENNA, SIRIO, LICATA, LISSY, LONDRA, LUNI, MILO)の場合、パイピングはBELLANOよりお選びいただけます。  
 レザーの場合は、フレーム、シートクッションに同色のエンペローブステッチ、バッククッションに同色のスタンダードステッチが施されます。  
 脚部：ブロンズニッケル塗装0174B、ブラッククローム塗装0170M、アンバー塗装0137A、またはグラファイト塗装0252Gよりお選びください。

※バッククッションはソファに含まれておりませんので、「バッククッションAE3C(70x70cm x 3個 + 60x60cm x 2個のセット)」を別途お選びください。  
 ※レザークランクは、KASIA, KOTOよりお選びください。

Left and right terminal element cm 158

		B (ファブリック)	A (ファブリック)	E (ファブリック)	S (ファブリック)	L (ファブリック)	D (ファブリック)	M (ファブリック)	BETA (レザー)	ALFA GAMMA (レザー)	K (レザー)
AE158S	158 レフトターミナルエレメント	1,458,600	1,488,300	1,540,000	1,566,400	1,648,900	1,734,700	2,006,400	2,006,400	2,165,900	2,636,700
AE158D	158 ライトターミナルエレメント	1,458,600	1,488,300	1,540,000	1,566,400	1,648,900	1,734,700	2,006,400	2,006,400	2,165,900	2,636,700
AE1C	バッククッション3個セット	313,500	332,200	365,200	381,700	434,500	489,500	612,700	612,700	708,400	987,800
追加カバー											
AE158SRK	158 レフトターミナルエレメント	273,900	303,600	355,300	381,700	465,300	551,100	821,700	821,700	982,300	1,453,100
AE158DRK	158 ライトターミナルエレメント	273,900	303,600	355,300	381,700	465,300	551,100	821,700	821,700	982,300	1,453,100
AE1CRK	バッククッション3個セット	178,200	196,900	229,900	247,500	299,200	353,100	477,400	477,400	573,100	852,500

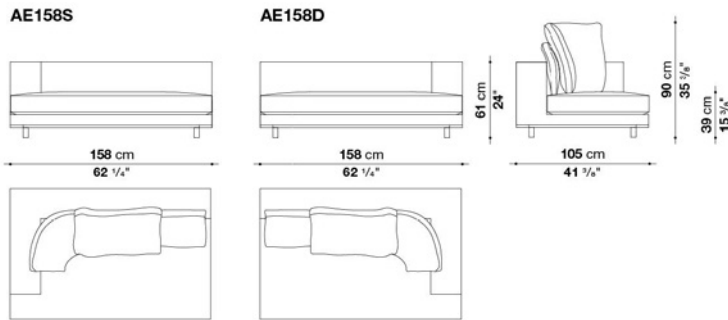

N.B. / 注意事項

ファブリックの場合は、フレーム、シートクッション、バッククッションに張地と同生地・同色のパイピングが施されます。  
 ベルベット系ファブリック(ENIA, SAMARA, SENNA, SIRIO, LICATA, LISSY, LONDRA, LUNI, MILO)の場合、パイピングはBELLANOより  
 お選びいただけます。  
 レザーの場合は、フレーム、シートクッションに同色のエンペローブステッチ、バッククッションに同色のスタンダードステッチが施されます。  
 脚部：ブロンズニッケル塗装0174B、ブラッククローム塗装0170M、アンバー塗装0137A、またはグラファイト塗装0252Gよりお選びください。

※バッククッションはソファに含まれておりませんので、「バッククッションAE1C(70x70cm x 1個 + 60x60cm x 2個のセット)」を  
 別途お選びください。  
 ※レザーKランクは、KASIA, KOTOよりお選びください。

Left and right terminal element cm 247

		B (ファブリック)	A (ファブリック)	E (ファブリック)	S (ファブリック)	L (ファブリック)	D (ファブリック)	M (ファブリック)	BETA (レザー)	ALFA GAMMA (レザー)	K (レザー)
AE247S	247 レフトターミナルエレメント	1,948,100	1,988,800	2,058,100	2,093,300	2,205,500	2,319,900	2,708,200	2,708,200	2,932,600	3,593,700
AE247D	247 ライトターミナルエレメント	1,948,100	1,988,800	2,058,100	2,093,300	2,205,500	2,319,900	2,708,200	2,708,200	2,932,600	3,593,700
AE3C	バッククッション5個セット	539,000	568,700	621,500	649,000	733,700	820,600	1,102,200	1,102,200	1,271,600	1,771,000
追加カバー											
AE247SRK	247 レフトターミナルエレメント	335,500	375,100	445,500	480,700	592,900	707,300	1,095,600	1,095,600	1,318,900	1,981,100
AE247DRK	247 ライトターミナルエレメント	335,500	375,100	445,500	480,700	592,900	707,300	1,095,600	1,095,600	1,318,900	1,981,100
AE3CRK	バッククッション5個セット	272,800	302,500	355,300	382,800	467,500	554,400	836,000	836,000	1,005,400	1,504,800

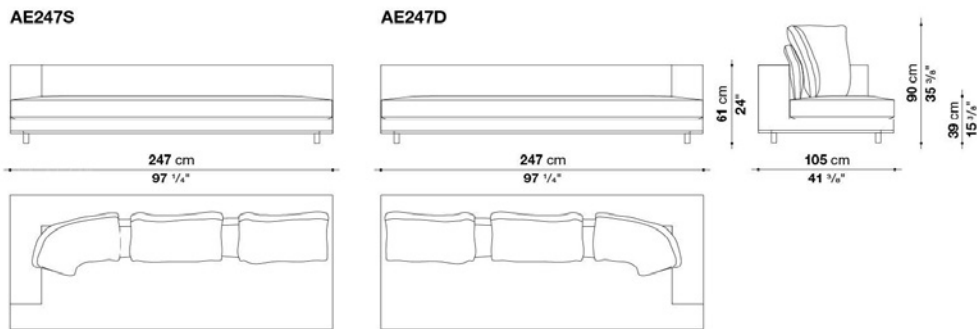

N.B. / 注意事項

ファブリックの場合は、フレーム、シートクッション、バッククッションに張地と同生地・同色のパイピングが施されます。ベルベット系ファブリック(ENIA, SAMARA, SENNA, SIRIO, LICATA, LISSY, LONDRA, LUNI, MILO)の場合、パイピングはBELLANOよりお選びいただけます。  
 レザーの場合は、フレーム、シートクッションに同色のエンベロープステッチ、バッククッションに同色のスタンダードステッチが施されます。  
 脚部：ブロンズニッケル塗装0174B、ブラッククローム塗装0170M、アンバー塗装0137A、またはグラファイト塗装0252Gよりお選びください。

※バッククッションはソファに含まれておりませんので、「バッククッションAE3C(70x70cm x 3個 + 60x60cm x 2個のセット)」を別途お選びください。

※レザークランクは、KASIA, KOTOよりお選びください。

Left and right ottoman-terminal element cm 247

		B (ファブリック)	A (ファブリック)	E (ファブリック)	S (ファブリック)	L (ファブリック)	D (ファブリック)	M (ファブリック)	BETA (レザー)	ALFA GAMMA (レザー)	K (レザー)
AE247TPS	247 レフトオットマンターミナルエレメント	2,055,900	2,097,700	2,170,300	2,207,700	2,324,300	2,444,200	2,831,400	2,831,400	3,060,200	3,735,600
AE247TPD	247 ライトオットマンターミナルエレメント	2,055,900	2,097,700	2,170,300	2,207,700	2,324,300	2,444,200	2,831,400	2,831,400	3,060,200	3,735,600
AE2C	バッククッション4個セット	431,200	456,500	502,700	524,700	597,300	671,000	858,000	858,000	991,100	1,380,500
追加カバー											
AE247TPSRK	247 レフトオットマンターミナルエレメント	347,600	389,400	463,100	500,500	617,100	737,000	1,123,100	1,123,100	1,353,000	2,028,400
AE247TPDRK	247 ライトオットマンターミナルエレメント	347,600	389,400	463,100	500,500	617,100	737,000	1,123,100	1,123,100	1,353,000	2,028,400
AE2CRK	バッククッション4個セット	233,200	259,600	304,700	326,700	399,300	473,000	660,000	660,000	792,000	1,181,400

AE247TPS

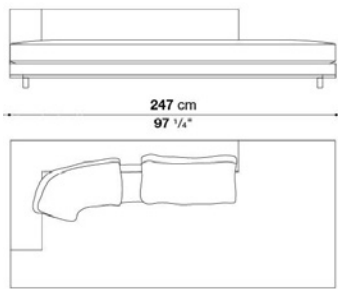

AE247TPD

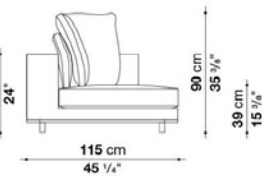
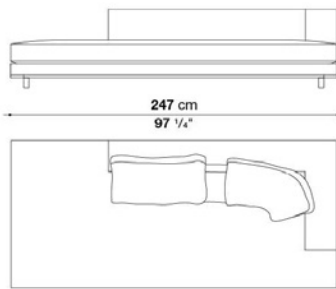

N.B. / 注意事項

ファブリックの場合は、フレーム、シートクッション、バッククッションに張地と同生地・同色のパイピングが施されます。  
 ベルベット系ファブリック(ENIA, SAMARA, SENNA, SIRIO, LICATA, LISSY, LONDRA, LUNI, MILO)の場合、パイピングはBELLANOより  
 お選びいただけます。  
 レザーの場合は、フレーム、シートクッションに同色のエンペローブステッチ、バッククッションに同色のスタンダードステッチが施されます。  
 脚部：ブロンズニッケル塗装0174B、ブラッククローム塗装0170M、アンバー塗装0137A、またはグラファイト塗装0252Gよりお選びください。

※バッククッションはソファに含まれておりませんので、「バッククッションAE2C(70x70cm x 2個 + 60x60cm x 2個のセット)」を  
 別途お選びください。  
 ※レザークランクは、KASIA, KOTOよりお選びください。

Left and right corner element cm 270

		B (ファブリック)	A (ファブリック)	E (ファブリック)	S (ファブリック)	L (ファブリック)	D (ファブリック)	M (ファブリック)	BETA (レザー)	ALFA GAMMA (レザー)	K (レザー)
AE270AS	270 レフトコーナーエレメント	2,069,100	2,115,300	2,195,600	2,236,300	2,365,000	2,497,000	2,940,300	2,940,300	3,203,200	3,976,500
AE270AD	270 ライトコーナーエレメント	2,069,100	2,115,300	2,195,600	2,236,300	2,365,000	2,497,000	2,940,300	2,940,300	3,203,200	3,976,500
AE3C	バッククッション5個セット	539,000	568,700	621,500	649,000	733,700	820,600	1,102,200	1,102,200	1,271,600	1,771,000
追加カバー											
AE270ASRK	270 レフトコーナーエレメント	369,600	415,800	496,100	537,900	665,500	798,600	1,241,900	1,241,900	1,504,800	2,278,100
AE270ADRK	270 ライトコーナーエレメント	369,600	415,800	496,100	537,900	665,500	798,600	1,241,900	1,241,900	1,504,800	2,278,100
AE3CRK	バッククッション5個セット	272,800	302,500	355,300	382,800	467,500	554,400	836,000	836,000	1,005,400	1,504,800

AE270AS

AE270AD

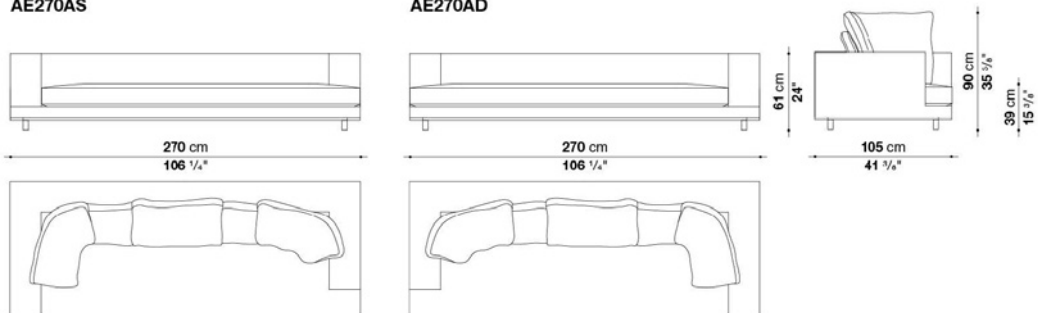

N.B. / 注意事項

ファブリックの場合は、フレーム、シートクッション、バッククッションに張地と同生地・同色のパイピングが施されます。  
 ヘルペット系ファブリック(ENIA, SAMARA, SENNA, SIRIO, LICATA, LISSY, LONDRA, LUNI, MILO)の場合、パイピングはBELLANOより  
 お選びいただけます。  
 レザーの場合は、フレーム、シートクッションに同色のエンベロープステッチ、バッククッションに同色のスタンダードステッチが施されます。  
 脚部：ブロンズニッケル塗装0174B、ブラッククローム塗装0170M、アンバー塗装0137A、またはグラファイト塗装0252Gよりお選びください。

※バッククッションはソファに含まれておりませんので、「バッククッションAE3C(70x70cm x 3個 + 60x60cm x 2個のセット)」を  
 別途お選びください。

※レザークランクは、KASIA, KOTOよりお選びください。

Left and right chaise longue cm 158

		B (ファブリック)	A (ファブリック)	E (ファブリック)	S (ファブリック)	L (ファブリック)	D (ファブリック)	M (ファブリック)	BETA (レザー)	ALFA GAMMA (レザー)	K (レザー)
AE158LS	158 レフトシエーズロング	1,630,200	1,662,100	1,717,100	1,745,700	1,834,800	1,926,100	2,225,300	2,225,300	2,404,600	2,934,800
AE158LD	158 ライトシエーズロング	1,630,200	1,662,100	1,717,100	1,745,700	1,834,800	1,926,100	2,225,300	2,225,300	2,404,600	2,934,800
AE1C	バッククッション3個セット	313,500	332,200	365,200	381,700	434,500	489,500	612,700	612,700	708,400	987,800
追加カバー											
AE158LSRK	158 レフトシエーズロング	300,300	332,200	388,300	416,900	506,000	597,300	896,500	896,500	1,075,800	1,606,000
AE158LDRK	158 ライトシエーズロング	300,300	332,200	388,300	416,900	506,000	597,300	896,500	896,500	1,075,800	1,606,000
AE1CRK	バッククッション3個セット	178,200	196,900	229,900	247,500	299,200	353,100	477,400	477,400	573,100	852,500

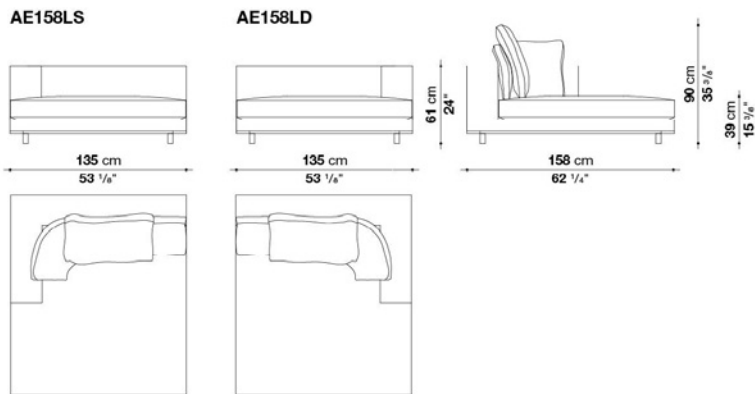

N.B. / 注意事項

ファブリックの場合は、フレーム、シートクッション、バッククッションに張地と同生地・同色のパイピングが施されます。  
 ヘルベット系ファブリック(ENIA, SAMARA, SENNA, SIRIO, LICATA, LISSY, LONDRA, LUNI, MILO)の場合、パイピングはBELLANOより  
 お選びいただけます。  
 レザーの場合は、フレーム、シートクッションに同色のエンペローブステッチ、バッククッションに同色のスタンダードステッチが施されます。  
 脚部：ブロンズニッケル塗装0174B、ブラッククローム塗装0170M、アンバー塗装0137A、またはグラファイト塗装0252Gよりお選びください。

※バッククッションはソファに含まれておりませんので、「バッククッションAE1C(70x70cm x 1個 + 60x60cm x 2個のセット)」を  
 別途お選びください。

※レザークランクは、KASIA, KOTOよりお選びください。

Left and right chaise longue cm 247

		B (ファブリック)	A (ファブリック)	E (ファブリック)	S (ファブリック)	L (ファブリック)	D (ファブリック)	M (ファブリック)	BETA (レザー)	ALFA GAMMA (レザー)	K (レザー)
AE247LS	247 レフトシエーズロング	2,046,000	2,088,900	2,162,600	2,200,000	2,318,800	2,439,800	2,852,300	2,852,300	3,088,800	3,788,400
AE247LD	247 ライトシエーズロング	2,046,000	2,088,900	2,162,600	2,200,000	2,318,800	2,439,800	2,852,300	2,852,300	3,088,800	3,788,400
AE2C	バッククッション4個セット	431,200	456,500	502,700	524,700	597,300	671,000	858,000	858,000	991,100	1,380,500
追加カバー											
AE247LSRK	247 レフトシエーズロング	364,100	405,900	480,700	518,100	635,800	756,800	1,169,300	1,169,300	1,406,900	2,105,400
AE247LDRK	247 ライトシエーズロング	364,100	405,900	480,700	518,100	635,800	756,800	1,169,300	1,169,300	1,406,900	2,105,400
AE2CRK	バッククッション4個セット	233,200	259,600	304,700	326,700	399,300	473,000	660,000	660,000	792,000	1,181,400

AE247LS

AE247LD

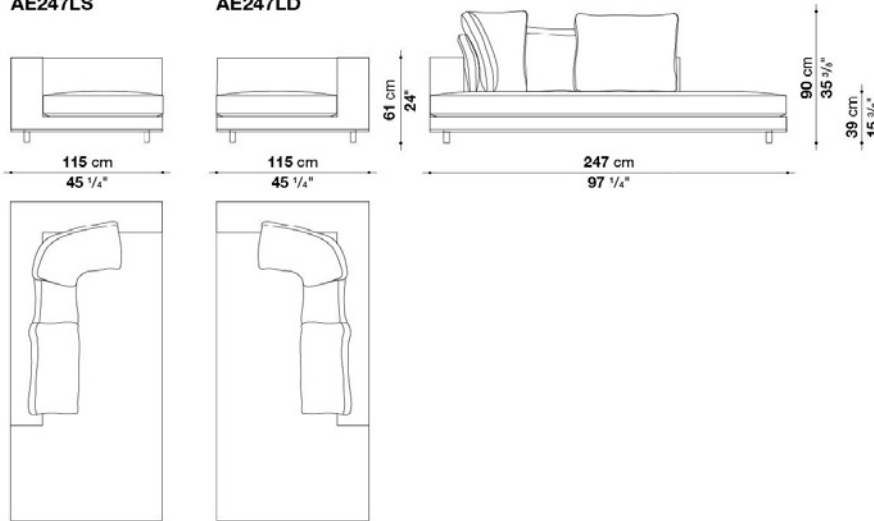

N.B. / 注意事項

ファブリックの場合は、フレーム、シートクッション、バッククッションに張地と同生地・同色のパイピングが施されます。ベルベット系ファブリック(ENIA, SAMARA, SENNA, SIRIO, LICATA, LISSY, LONDRA, LUNI, MILO)の場合、パイピングはBELLANOよりお選びいただけます。  
 レザーの場合は、フレーム、シートクッションに同色のエンペロープステッチ、バッククッションに同色のスタンダードステッチが施されます。  
 脚部：ブロンズニッケル塗装0174B、ブラッククローム塗装0170M、アンバー塗装0137A、またはグラファイト塗装0252Gよりお選びください。

※バッククッションはソファに含まれておりませんので、「バッククッションAE2C(70x70cm x 2個 + 60x60cm x 2個のセット)」を別途お選びください。  
 ※レザークランクは、KASIA, KOTOよりお選びください。



## OPTIONAL BACK CUSHIONS

		B (ファブリック)	A (ファブリック)	E (ファブリック)	S (ファブリック)	L (ファブリック)	D (ファブリック)	M (ファブリック)	BETA (レザー)	ALFA GAMMA (レザー)	K (レザー)
AE70_SC	バッククッション 70x70cm	169,400	181,500	202,400	213,400	247,500	249,700	264,000	264,000	305,800	431,200
AE60_SC	バッククッション 60x60cm	127,600	138,600	156,200	166,100	194,700	196,900	200,200	200,200	233,200	331,100
追加カバー											
AE70_SCRK	バッククッション 70x70cm	105,600	116,600	138,600	148,500	182,600	184,800	199,100	199,100	242,000	366,300
AE60_SCRK	バッククッション 60x60cm	93,500	103,400	122,100	130,900	160,600	162,800	165,000	165,000	198,000	297,000

## N.B. / 注意事項

ファブリックの場合は、張地と同生地・同色のパイピングが施されます。ベルベット系ファブリック(ENIA, SAMARA, SENNA, SIRIO, LICATA, LIS SY, LONDRA, LUNI, MILO)の場合、パイピングはBELLANOよりお選びいただけます。  
レザーの場合は、同色のスタンダードステッチとなります。

※レザーランクは、KASIA, KOTOよりお選びください。



## TECHNICAL SPECIFICATIONS / 技術情報：

内部構造	鋼管及び成形鋼材
内部充填材	Bayfit®(バイエル社製)低温成形発泡ポリウレタン ポリエステルファイバーカーパー
座面クッション充填材	成形ポリウレタン 羽毛 ポリエステルファイバー
バッククッション充填剤 (AU60C-AU90C)	羽毛
下端部分	ダイキャストアルミニウム押出材
ベースフレーム	成形鋼材
脚部	熱可塑性プラスチック
表面張地	ファブリック (エコレザーバイピング) または天然皮革 (同色バイピング)

## Sofa cm 210

		B (ファブリック)	A (ファブリック)	E (ファブリック)	S (ファブリック)	L (ファブリック)	D (ファブリック)	M (ファブリック)	BETA (レザー)	ALFA GAMMA (レザー)	K (レザー)
AU210	210ソファ	1,994,300	2,037,200	2,112,000	2,161,500	2,282,500	2,411,200	2,913,900	2,913,900	3,085,500	3,874,200
追加カバー											
AU210RK	210ソファ	339,900	381,700	456,500	507,100	628,100	748,000	1,259,500	1,259,500	1,430,000	2,218,700

AU210

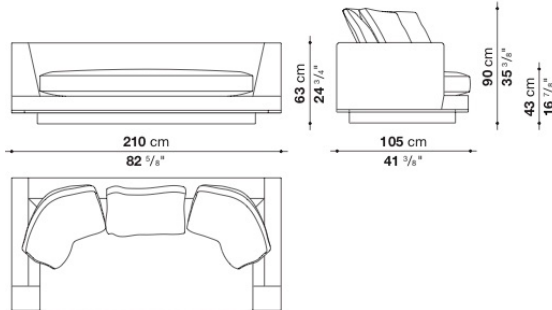

## N.B. / 注意事項

ファブリックの場合は、エコレザーバイピングとなります。ダークグレー1130255、ダークブラウン1130350、ブラウン1130300、ローブ1130203、ダブグレー1130280よりお選びください。(ENIA, LICATA, LUNI, MILO, SAMARA, SIRIOはスタンダードステッチとなります。長毛・ベルベット系張地のため、バイピングを施すことができません。)  
レザーの場合は、同色のバイピングステッチとなります。

脚部：ブロンズニッケル塗装0174B、ブラッククロム塗装0170M、アンバー塗装0137A、またはグラファイト塗装0252Gよりお選びください。

※バッククッションは含まれておりません。オプションにて「バッククッションAU60C(60x60)」1個と「バッククッションAU90C(90x60)」2個を追加されることをお勧めします。

※バッククッションにバイピング・バイピングステッチは施されません。

※より快適にお使いいただくために「オプションナルクッション」2個を追加されることをお勧めします。

※レザーKランクは、KASIA,KOTOよりお選びください。

\* 別売のスペーサーキットAU01をご使用いただくことで、高さを4cmあげることができます。

## Sofa cm 250

		B (ファブリック)	A (ファブリック)	E (ファブリック)	S (ファブリック)	L (ファブリック)	D (ファブリック)	M (ファブリック)	BETA (レザー)	ALFA GAMMA (レザー)	K (レザー)
AU250	250ソファ	2,198,900	2,249,500	2,337,500	2,394,700	2,538,800	2,693,900	3,223,000	3,223,000	3,419,900	4,328,500
追加カバー											
AU250RK	250ソファ	380,600	431,200	519,200	577,500	719,400	864,600	1,404,700	1,404,700	1,601,600	2,511,300

AU250

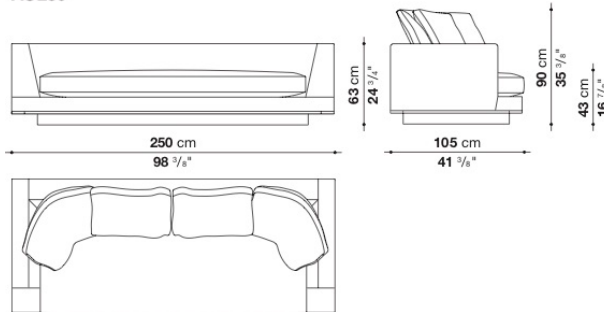

## N.B. / 注意事項

ファブリックの場合は、エコレザーバイピングとなります。ダークグレー1130255、ダークブラウン1130350、ブラウン1130300、ロープ1130203、ダブグレー1130280よりお選びください。(ENIA, LICATA, LUNI, MILO, SAMARA, SIRIOはスタンダードステッチとなります。長毛・ベルベット系張地のため、バイピングを施すことができません。)  
レザーの場合は、同色のバイピングステッチとなります。

脚部：ブロンズニッケル塗装0174B、ブラッククローム塗装0170M、アンバー塗装0137A、またはグラファイト塗装0252Gよりお選びください。

※バッククッションは含まれておりません。オプションにて「バッククッションAU60C(60x60)」2個と「バッククッションAU90C(90x60)」2個を追加されることをお勧めします。

※バッククッションにバイピング・バイピングステッチは施されません。

※より快適にお使いいただくために「オプションクッション」3個を追加されることをお勧めします。

※レザーKランクは、KASIA,KOTOよりお選びください。

\* 別売のスパーサーキットAU01をご使用いただくことで、高さを4cmあげることができます。

## Sofa cm 290

		B (ファブリック)	A (ファブリック)	E (ファブリック)	S (ファブリック)	L (ファブリック)	D (ファブリック)	M (ファブリック)	BETA (レザー)	ALFA GAMMA (レザー)	K (レザー)
AU290	290ソファ	2,790,700	2,844,600	2,939,200	3,003,000	3,158,100	3,323,100	4,046,900	4,046,900	4,291,100	5,417,500
追加カバー											
AU290RK	290ソファ	404,800	458,700	555,500	618,200	773,300	926,200	1,662,100	1,662,100	1,907,400	3,032,700

## AU290

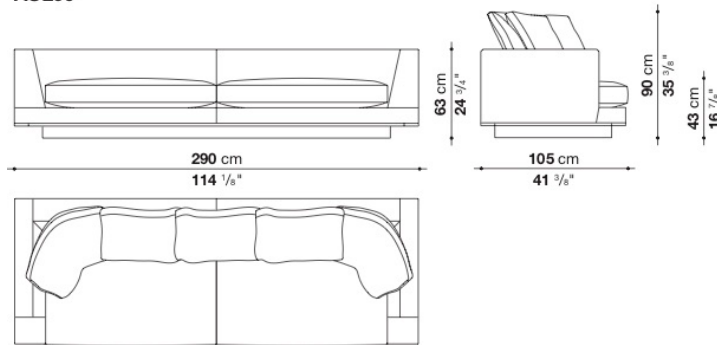

## N.B. / 注意事項

ファブリックの場合は、エコレザーバイピングとなります。ダークグレー1130255、ダークブラウン1130350、ブラウン1130300、ロープ1130203、ダブグレー1130280よりお選びください。(ENIA, LICATA, LUNI, MILO, SAMARA, SIRIOはスタンダードステッチとなります。長毛・ベルベット系張地のため、バイピングを施すことができません。)  
レザーの場合は、同色のバイピングステッチとなります。

脚部：ブロンズニッケル塗装0174B、ブラッククロム塗装0170M、アンバー塗装0137A、またはグラフアイト塗装0252Gよりお選びください。

※バッククッションは含まれておりません。オプションにて「バッククッションAU60C(60x60)」3個と「バッククッションAU90C(90x60)」2個を追加されることをお勧めします。

※バッククッションにバイピング・バイピングステッチは施されません。

※より快適にお使いいただくために「オプションクッション」4個を追加されることをお勧めします。

※ソファ本体は、セパレートタイプとなります。

※レザークランクは、KASIA,KOTOよりお選びください。

\* 別売のスペーサーキットAU01をご使用いただくことで、高さを4cmあげることができます。

Sofa cm 330

		B (ファブリック)	A (ファブリック)	E (ファブリック)	S (ファブリック)	L (ファブリック)	D (ファブリック)	M (ファブリック)	BETA (レザー)	ALFA GAMMA (レザー)	K (レザー)
AU330	330ソファ	3,117,400	3,192,200	3,327,500	3,417,700	3,635,500	3,856,600	4,422,000	4,422,000	4,693,700	5,946,600
追加カバー											
AU330RK	330ソファ	508,200	585,200	719,400	809,600	1,027,400	1,229,800	1,813,900	1,813,900	2,085,600	3,338,500

AU330

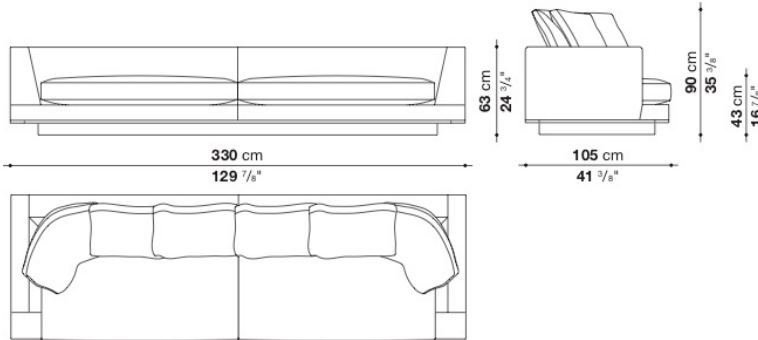

N.B. / 注意事項

ファブリックの場合は、エコレザーバイピングとなります。ダークグレー1130255、ダークブラウン1130350、ブラウン1130300、ロープ1130203、ダブグレー1130280よりお選びください。(ENIA, LICATA, LUNI, MILO, SAMARA, SIRIOはスタンダードステッチとなります。長毛・ベルベット系張地のため、バイピングを施すことができません。)  
レザーの場合は、同色のバイピングステッチとなります。

脚部：ブロンズニッケル塗装0174B、ブラッククローム塗装0170M、アンバー塗装0137A、またはグラファイト塗装0252Gよりお選びください。

※バッククッションは含まれておりません。オプションにて「バッククッションAU60C(60x60)」4個と「バッククッションAU90C(90x60)」2個を追加されることをお勧めします。

※バッククッションにバイピング・バイピングステッチは施されません。

※より快適にお使いいただくために「オプションクッション」5個を追加されることをお勧めします。

※ソファ本体は、セパレートタイプとなります。

※レザーKランクは、KASIA,KOTOよりお選びください。

\* 別売のスパーサーキットAU01をご使用いただくことで、高さを4cmあげることができます。

## Sofa cm 370

		B (ファブリック)	A (ファブリック)	E (ファブリック)	S (ファブリック)	L (ファブリック)	D (ファブリック)	M (ファブリック)	BETA (レザー)	ALFA GAMMA (レザー)	K (レザー)
AU370	370ソファ	3,308,800	3,386,900	3,524,400	3,615,700	3,837,900	4,060,100	4,741,000	4,741,000	5,038,000	6,406,400
追加カバー											
AU370RK	370ソファ	521,400	598,400	737,000	827,200	1,049,400	1,255,100	1,953,600	1,953,600	2,250,600	3,616,800

## AU370

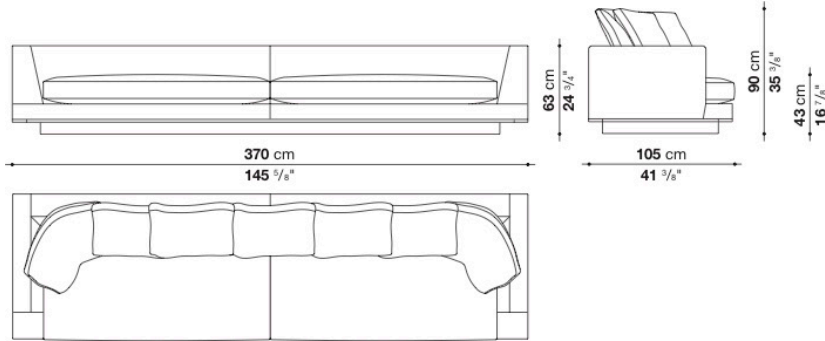

## N.B. / 注意事項

ファブリックの場合は、エコレザーバイピングとなります。ダークグレー1130255、ダークブラウン1130350、ブラウン1130300、ロープ1130203、ダブグレー1130280よりお選びください。(ENIA, LICATA, LUNI, MILO, SAMARA, SIRIOはスタンダードステッチとなります。長毛・ベルベット系張地のため、バイピングを施すことができません。)  
レザーの場合は、同色のバイピングステッチとなります。

脚部：ブロンズニッケル塗装0174B、ブラッククロム塗装0170M、アンバー塗装0137A、またはグラファイト塗装0252Gよりお選びください。

※バッククッションは含まれておりません。オプションにて「バッククッションAU60C(60x60)」5個と「バッククッションAU90C(90x60)」2個を追加されることをお勧めします。

※バッククッションにバイピング・バイピングステッチは施されません。

※より快適にお使いいただくために「オプションクッション」6個を追加されることをお勧めします。

※ソファ本体は、セパレートタイプとなります。

※レザークランクは、KASIA,KOTOよりお選びください。

\* 別売のスペーサーキットAU01をご使用いただくことで、高さを4cmあげることができます。

AU01	スペーサーキット	34,100								
------	----------	--------	--	--	--	--	--	--	--	--

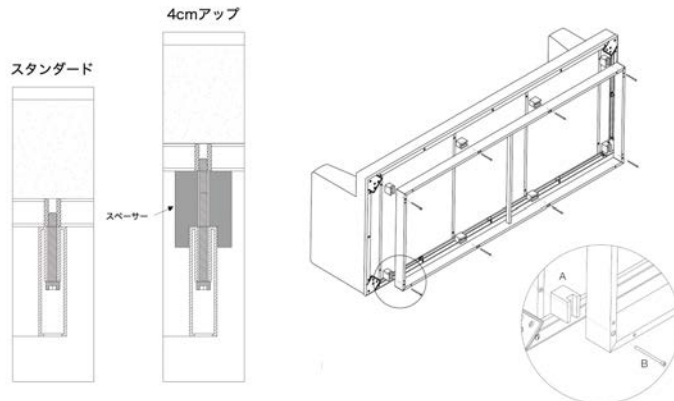

N.B. / 注意事項

スペーサーをご使用いただくことにより、座面の高さを4cm高くすることが可能です。  
 スペーサー：ブラック（プラスチック製）となります。

\* ソファ1台につき、スペーサーキットAU01 1セットをお選びください。

AURAE / アウラエ  
Back cushions

		B (ファブリック)	A (ファブリック)	E (ファブリック)	S (ファブリック)	L (ファブリック)	D (ファブリック)	M (ファブリック)	BETA (レザー)	ALFA GAMMA (レザー)	K (レザー)
AU60C	バッククッション 60 x 60cm	96,800	103,400	115,500	124,300	146,300	171,600	194,700	194,700	214,500	303,600
AU90C	バッククッション 90 x 60cm	119,900	127,600	140,800	149,600	169,400	194,700	266,200	266,200	293,700	419,100
追加カバー											
AU60CRK	バッククッション 60 x 60cm	50,600	58,300	70,400	80,300	100,100	126,500	149,600	149,600	169,400	259,600
AU90CRK	バッククッション 90 x 60cm	55,000	61,600	73,700	82,500	103,400	129,800	200,200	200,200	227,700	353,100

N.B. / 注意事項

※バッククッションにパイピング・パイピングステッチは施されません。  
 ※レザーKランクは、KASIA,KOTOよりお選びください。



Optional cushions : box style

		B (ファブリック)	A (ファブリック)	E (ファブリック)	S (ファブリック)	L (ファブリック)	D (ファブリック)	M (ファブリック)	BETA (レザー)	ALFA GAMMA (レザー)	K (レザー)
OF55_30	オプションナルクッション 55 x 30cm	47,300	50,600	55,000	61,600	70,400	81,400	94,600	94,600	105,600	134,200
OF38_38	オプションナルクッション 38 x 38cm	50,600	55,000	60,500	70,400	85,800	99,000	101,200	101,200	115,500	126,500
4OF38_38	オプションナルクッション 38 x 38cm 4個セット	132,000	146,300	157,300	168,300	271,700	277,200	279,400	279,400	289,300	317,900
OF55_40	オプションナルクッション 55 x 40cm	61,600	68,200	73,700	91,300	99,000	113,300	136,400	136,400	154,000	167,200
OF48_48	オプションナルクッション 48 x 48cm	55,000	61,600	67,100	82,500	89,100	102,300	124,300	124,300	139,700	152,900
4OF48_48	オプションナルクッション 48 x 48cm 4個セット	149,600	165,000	177,100	196,900	286,000	328,900	432,300	432,300	489,500	537,900
追加カバー											
OF55_30RK	オプションナルクッション 55 x 30cm	31,900	35,200	39,600	47,300	50,600	66,000	74,800	74,800	84,700	92,400
OF38_38RK	オプションナルクッション 38 x 38cm	36,300	39,600	44,000	53,900	67,100	77,000	85,800	85,800	99,000	111,100
4OF38_38RK	オプションナルクッション 38 x 38cm 4個セット	82,500	94,600	104,500	115,500	207,900	220,000	224,400	224,400	233,200	261,800
OF55_40RK	オプションナルクッション 55 x 40cm	44,000	48,400	55,000	63,800	69,300	90,200	101,200	101,200	115,500	127,600
OF48_48RK	オプションナルクッション 48 x 48cm	39,600	44,000	50,600	58,300	63,800	82,500	92,400	92,400	105,600	116,600
4OF48_48RK	オプションナルクッション 48 x 48cm 4個セット	85,800	100,100	110,000	126,500	211,200	275,000	341,000	341,000	387,200	425,700

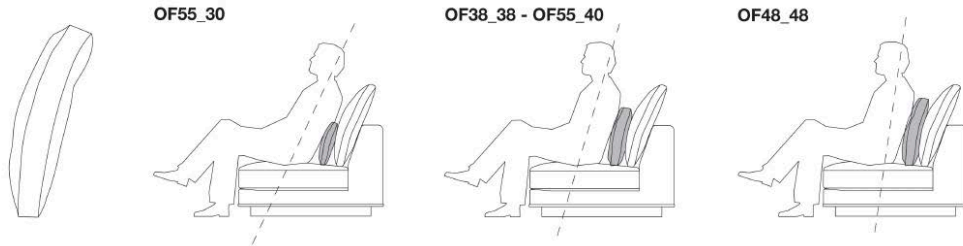

N.B. / 注意事項

※セットのクッションは、すべて同生地・同色となります。

Optional cushions : pillow style

		B (ファブリック)	A (ファブリック)	E (ファブリック)	S (ファブリック)	L (ファブリック)	D (ファブリック)	M (ファブリック)	BETA (レザー)	ALFA GAMMA (レザー)	K (レザー)
OG55_30	オプションナルクッション 55 x 30cm	39,600	44,000	48,400	53,900	62,700	71,500	82,500	82,500	92,400	118,800
OG55_40	オプションナルクッション 55 x 40cm	53,900	59,400	63,800	79,200	85,800	99,000	118,800	118,800	134,200	148,500
OG48_48	オプションナルクッション 48 x 48cm	48,400	50,600	61,600	70,400	82,500	86,900	89,100	89,100	100,100	112,200
4OG48_48	オプションナルクッション 48 x 48cm 4個セット	149,600	161,700	193,600	224,400	261,800	275,000	281,600	281,600	319,000	350,900
追加カバー											
OG55_30RK	オプションナルクッション 55 x 30cm	20,900	24,200	27,500	33,000	39,600	52,800	60,500	60,500	70,400	94,600
OG55_40RK	オプションナルクッション 55 x 40cm	38,500	44,000	50,600	59,400	63,800	82,500	93,500	93,500	105,600	116,600
OG48_48RK	オプションナルクッション 48 x 48cm	27,500	30,800	36,300	39,600	47,300	49,500	51,700	51,700	58,300	63,800
4OG48_48RK	オプションナルクッション 48 x 48cm 4個セット	85,800	93,500	112,200	128,700	149,600	155,100	161,700	161,700	182,600	202,400



OG55\_30



OG55\_40



OG48\_48



N.B. / 注意事項

※セットのクッションは、すべて同生地・同色となります。



## TECHNICAL SPECIFICATIONS / 技術情報：

背面、座面	ポリプロピレン
背面、座面重鎮材	Bayfit®(バイエル社製)低温成形発泡ポリウレタン
フレーム	アルミニウム合金
脚部先端	プラスチックメタル
表面生地	ファブリックまたは天然皮革

Armchair cm 68,5

		B (ファブリック)	A (ファブリック)	E (ファブリック)	S (ファブリック)	L (ファブリック)	D (ファブリック)	M (ファブリック)	ALFA GAMMA (レザー)	K (レザー)
SCA69	ラウンジチェア	712,800	722,700	739,200	750,200	778,800	796,400	827,200	847,000	950,400

SCA69

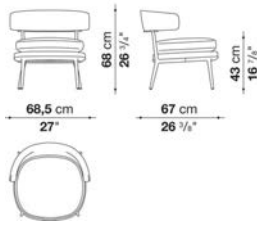

N.B. / 注意事項

脚部：アンバー塗装0137A、またはグラファイト塗装0252Gよりお選びください。

※レザーKランクは、KASIA,KOTOよりお選びください。

Armchair with low back cm 76,5

		B (ファブリック)	A (ファブリック)	E (ファブリック)	S (ファブリック)	L (ファブリック)	D (ファブリック)	M (ファブリック)	ALFA GAMMA (レザー)	K (レザー)
CA77B	アームチェア(ローバック)	720,500	730,400	746,900	760,100	786,500	810,700	907,500	940,500	1,081,300
追加カバー										
CA77BRK	アームチェア(ローバック)	103,400	113,300	129,800	143,000	169,400	169,400	290,400	322,300	464,200

CA77B

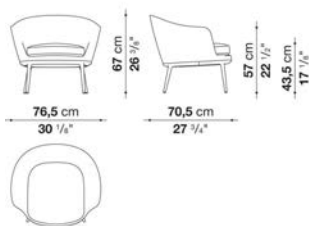

N.B. / 注意事項

脚部：アンバー塗装0137A、またはグラファイト塗装0252Gよりお選びください。

※製品の特性上、レザー張地の場合は部位によりシワが生じることがあります。詳しくは、お問い合わせください。

※カバーの交換は専門的技術を要しますので、詳しくはお問い合わせください。

※レザーKランクは、KASIA,KOTOよりお選びください。

Armchair with high back cm 76,5

		B (ファブリック)	A (ファブリック)	E (ファブリック)	S (ファブリック)	L (ファブリック)	D (ファブリック)	M (ファブリック)	ALFA GAMMA (レザー)	K (レザー)
CA77A	アームチェア(ハイバック)	705,100	715,000	733,700	746,900	776,600	803,000	900,900	933,900	1,087,900
追加カバー										
CA77ARK	アームチェア(ハイバック)	105,600	115,500	135,300	148,500	177,100	209,000	301,400	334,400	489,500

CA77A

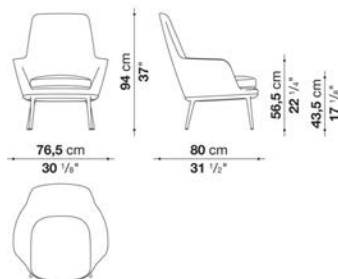

N.B. / 注意事項

脚部：アンバー塗装0137A、またはグラファイト塗装0252Gよりお選びください。

※製品の特性上、レザー張地の場合は部位によりシワが生じることがあります。詳しくは、お問い合わせください。

※カバーの交換は専門的技術を要しますので、詳しくはお問い合わせください。

※レザーKランクは、KASIA,KOTOよりお選びください。



## TECHNICAL SPECIFICATIONS / 技術情報 :

フレーム	無垢木材
座面クッション	密度の異なる成形ポリウレタン、羽毛、ポリエステルファイバーカバー
背面クッション	羽毛、ポリエステルファイバー、コットンカバー
背面(SMPR_S)	積層合板、密度の異なる成形ポリウレタン、ポリエステルファイバー、羽毛
背面(SMPR_SL)	突板積層合板
脚部先端	プラスチック、フェルト
表面張地	ファブリックまたは天然皮革

## Armchair cm 66(upholstered back)

		B (ファブリック)	A (ファブリック)	E (ファブリック)	S (ファブリック)	L (ファブリック)	D (ファブリック)	BETA (レザー)	ALFA GAMMA (レザー)	K (レザー)
SMPR_S	オークフレーム(張地バック)	596,200	599,500	605,000	612,700	629,200	642,400	647,900	664,400	693,000
SMPR_SW	ナチュラルヴェンゲフレーム(張地バック)	650,100	654,500	658,900	665,500	683,100	695,200	701,800	717,200	745,800

## SMPR

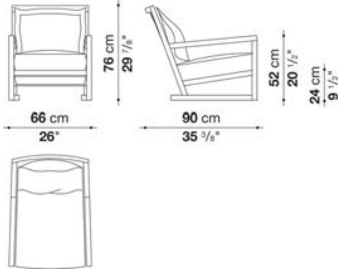

## N.B. / 注意事項

フレーム：オーク(グレー0378G、ライト0374C、ブラック0381N)、または、ナチュラルヴェンゲ0414Wよりお選びください。  
シートバック：張地(ファブリック、または、レザー)よりお選びください。

※シートクッションとバッククッションは含まれておりません。  
別紙より、「バッククッション(SMPR\_SC) x 1個」と「シートクッション(SMPR\_SE) x 1個」をお選びください。  
※レザーランクは、KASIA,KOTOよりお選びください。

## Armchair cm 66(wooden back)

		Oak	Natural wenge						
SMPR_SL	オーク(フレーム&バック)	532,400							
SMPR_SLW	ナチュラルヴェンゲ(フレーム&バック)		580,800						

## SMPR

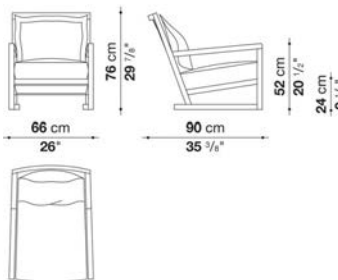

## N.B. / 注意事項

フレーム：オーク(グレー0378G、ライト0374C、ブラック0381N)、または、ナチュラルヴェンゲ0414Wよりお選びください。  
シートバック：オーク(グレー0378G、ライト0374C、ブラック0381N)、または、ナチュラルヴェンゲ0414Wよりお選びください。

※シートクッションとバッククッションは含まれておりません。  
別紙より、「バッククッション(SMPR\_SC) x 1個」と「シートクッション(SMPR\_SE) x 1個」をお選びください。  
※レザーランクは、KASIA,KOTOよりお選びください。

Armchair cm 66(woven back)

		ROPE								
SMPR_PA	オークフレーム(編みバック)	818,400								
SMPR_PAW	ナチュラルヴェンゲフレーム(編みバック)	864,600								

SMPR\_PA

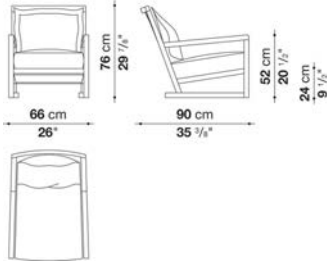

N.B. / 注意事項

フレーム：オーク(グレー0378G、ライト0374C、ブラック0381N)、または、ナチュラルヴェンゲ0414Wよりお選びください。  
 シートバック：ナチュラルセルロース編み0601N (フレームはライトオークフレーム0374C)、または、  
 ブラックセルロース編み0650N (フレームはグレー0378G、ブラック0381N、ナチュラルヴェンゲ0414W)よりお選びください。

※シートクッションとバッククッションは含まれておりません。  
 別紙より、「バッククッション(SMPR\_SC) x 1個」と「シートクッション(SMPR\_SE) x 1個」をお選びください。  
 ※レザーKランクは、KASIA,KOTOよりお選びください。

Seat cushions & Back cushion with flounce

		B (ファブリック)	A (ファブリック)	E (ファブリック)	S (ファブリック)	L (ファブリック)	D (ファブリック)	BETA (レザー)	ALFA GAMMA (レザー)	K (レザー)
SMPR_SE	シートクッション	157,300	162,800	173,800	183,700	209,000	227,700	245,300	278,300	304,700
SMPR_SC	バッククッション (ひだ付き)	99,000	104,500	111,100	118,800	140,800	165,000			
追加カバー										
SMPR_SERK	シートクッション	68,200	73,700	80,300	90,200	112,200	112,200	151,800	171,600	195,800
SMPR_SCRK	バッククッション (ひだ付き)	56,100	59,400	66,000	73,700	91,300	122,100			

SMPR

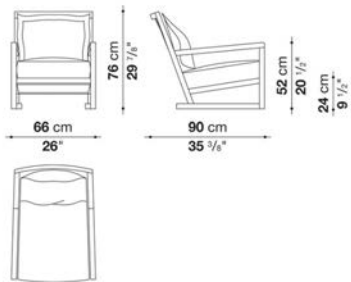

SMPR\_PA

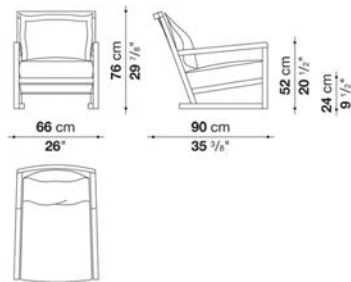

N.B. / 注意事項

※レザーKランクは、KASIA,KOTOよりお選びください。





## TECHNICAL SPECIFICATIONS / 技術情報：

内部構造	鋼管及び成形鋼材
内部充填材	Bayfit®(バイエル社製)低温成形発泡ポリウレタン、ポリエステルファイバーカバー
座面内部充填材	密度の異なる成形ポリウレタン、ポリエステルファイバーカバー
背面内部充填材	成形ポリウレタン、羽毛
腰部サポートクッション内部充填材 (SMDC25)	羽毛、ポリエステルファイバー
回転ベースフレーム(SMPG)	メタリックグレー塗装ラミネート鋼板、アルミニウム押出材
脚部	熱可塑性プラスチック
表面張地	ファブリック

Sofa with back cushions cm 250, available in one or two colours

		B (ファブリック)	A (ファブリック)	E (ファブリック)	S (ファブリック)	L (ファブリック)				
SMDC25N	250ソファ (バッククッション4個付)	2,050,400	2,092,200	2,242,900	2,358,400	2,643,300				
追加カバー										
SMDC25N_SRK	フレーム、シートクッション	507,100	511,500	629,200	684,200	741,400				
SMDC_4SCRK	バッククッション(4個)	169,400	204,600	218,900	259,600	493,900				

SMDC25N

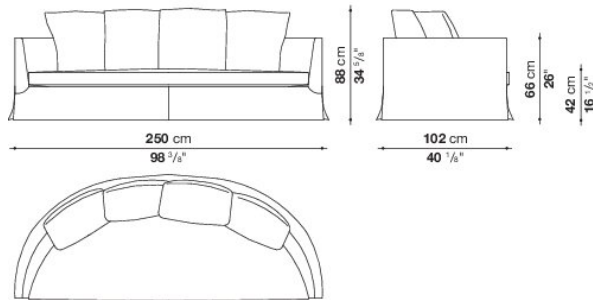

N.B. / 注意事項

脚部：ブラックプラス色プラスチックとなります。

\* 1色または2色よりお選びください。

2色張をお選びいただく場合は、フレームとシートクッション、バッククッションよりそれぞれお選びいただき、高いランクの価格が適用されます。

バッククッションカバーは、同一生地・同色となります。

\* 「オプションナルクッション」2個を追加されることをお勧めします。

\* 本体及びフレームカバー（ジッパー仕様）は、2分割されています。

Swivel armchair with slip cover cm 75, available in one colour

		B (ファブリック)	A (ファブリック)	E (ファブリック)	S (ファブリック)	L (ファブリック)				
SMPG	75回転式ラウンジチェア	877,800	895,400	957,000	1,002,100	1,118,700				
追加カバー										
SMPG_RK	75回転式ラウンジチェア	169,400	184,800	234,300	270,600	383,900				

SMPG

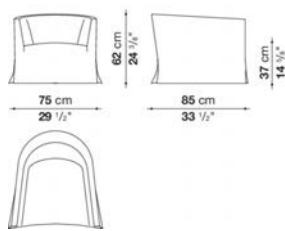

N.B. / 注意事項

脚部：メタリックグレー塗装となります。

Additional cushions CRONO

		B (ファブリック)	A (ファブリック)	E (ファブリック)	S (ファブリック)	L (ファブリック)				
SMDC_SCN	バッククッション 60x60cm	111,100	122,100	133,100	150,700	254,100				
追加カバー										
SMDC_SCRK	バッククッション 60x60cm	79,200	88,000	100,100	118,800	224,400				

N.B. / 注意事項

\* 内部充填材：羽毛 + ポリウレタン (ピロースタイル)

Optional cushions CRONO :box style

		B (ファブリック)	A (ファブリック)	E (ファブリック)	S (ファブリック)	L (ファブリック)	D (ファブリック)	M (ファブリック)	BETA (レザー)	ALFA GAMMA (レザー)	K (レザー)
OF38_38	オブシヨナルクッション38×38cm	50,600	55,000	60,500	70,400	85,800	99,000	101,200	101,200	115,500	126,500
OF48_48	オブシヨナルクッション 48 x 48cm	55,000	61,600	67,100	82,500	89,100	102,300	124,300	124,300	139,700	152,900
OF55_30	オブシヨナルクッション 55 x 30cm	47,300	50,600	55,000	61,600	70,400	81,400	94,600	94,600	105,600	134,200
OF55_40	オブシヨナルクッション 55 x 40cm	61,600	68,200	73,700	91,300	99,000	113,300	136,400	136,400	154,000	167,200
4OF38_38	オブシヨナルクッション(4個セット) 38×38cm	132,000	146,300	157,300	168,300	271,700	277,200	279,400	279,400	289,300	317,900
4OF48_48	オブシヨナルクッション 48 x 48cm 4個セット	149,600	165,000	177,100	196,900	286,000	328,900	432,300	432,300	489,500	537,900
追加カバー											
OF38_38RK	オブシヨナルクッション38×38cm	36,300	39,600	44,000	53,900	67,100	77,000	85,800	85,800	99,000	111,100
OF48_48RK	オブシヨナルクッション 48 x 48cm	39,600	44,000	50,600	58,300	63,800	82,500	92,400	92,400	105,600	116,600
OF55_30RK	オブシヨナルクッション 55 x 30cm	31,900	35,200	39,600	47,300	50,600	66,000	74,800	74,800	84,700	92,400
OF55_40RK	オブシヨナルクッション 55 x 40cm	44,000	48,400	55,000	63,800	69,300	90,200	101,200	101,200	115,500	127,600
4OF38_38RK	オブシヨナルクッション(4個セット) 38×38cm	82,500	94,600	104,500	115,500	207,900	220,000	224,400	224,400	233,200	261,800
4OF48_48RK	オブシヨナルクッション(4個セット) 48×48cm	85,800	100,100	110,000	126,500	211,200	275,000	341,000	341,000	387,200	425,700

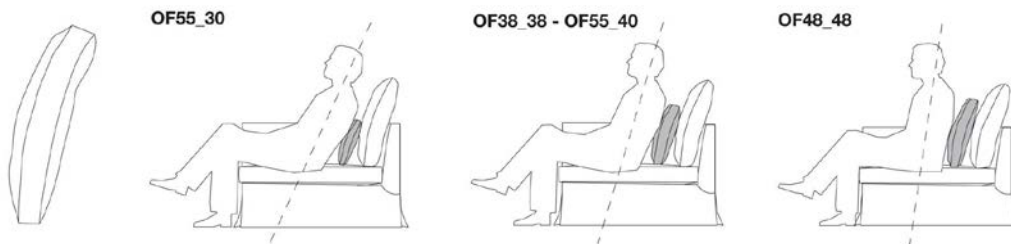

N.B. / 注意事項

- \* 「4OF38\_38・4OF48\_48」4個セットは、同一張地・同色となります。
- \* 内部充填材：羽毛 + ポリエステルファイバー

Optional cushion CRONO :pillow style

		B (ファブリック)	A (ファブリック)	E (ファブリック)	S (ファブリック)	L (ファブリック)	D (ファブリック)	M (ファブリック)	BETA (レザー)	ALFA GAMMA (レザー)	K (レザー)
OG48_48	オプションナルクッション 48 x 48cm	48,400	50,600	61,600	70,400	82,500	86,900	89,100	89,100	100,100	112,200
OG55_30	オプションナルクッション 55 x 30cm	39,600	44,000	48,400	53,900	62,700	71,500	82,500	82,500	92,400	118,800
OG55_40	オプションナルクッション 55 x 40cm	53,900	59,400	63,800	79,200	85,800	99,000	118,800	118,800	134,200	148,500
4OG48_48	オプションナルクッション 48 x 48cm 4個セット	149,600	161,700	193,600	224,400	261,800	275,000	281,600	281,600	319,000	350,900
追加カバー											
OG48_48RK	オプションナルクッション 48 x 48cm	27,500	30,800	36,300	39,600	47,300	49,500	51,700	51,700	58,300	63,800
OG55_30RK	オプションナルクッション 55 x 30cm	20,900	24,200	27,500	33,000	39,600	52,800	60,500	60,500	70,400	94,600
OG55_40RK	オプションナルクッション 55 x 40cm	38,500	44,000	50,600	59,400	63,800	82,500	93,500	93,500	105,600	116,600
4OG48_48RK	オプションナルクッション(4個セット) 48 x 48cm	85,800	93,500	112,200	128,700	149,600	155,100	161,700	161,700	182,600	202,400



OG55\_30

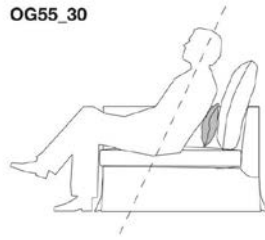

OG55\_40

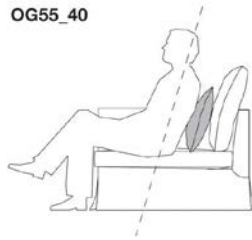

OG48\_48



N.B. / 注意事項

- \* 「4OG48\_48」4個セットは、同一張地・同色となります。
- \* 内部充填材：羽毛 + ポリエステルファイバー



TECHNICAL SPECIFICATIONS / 技術情報：

背面およびアームレスト内部構造	鋼管及び成形鋼材
背面およびアームレスト内部充填材	Bayfit®(バイエル社製)低温成形発泡ポリウレタン、ポリエステルファイバー、ポリエステルファイバーカバー
座面内部構造	鋼管及び成形鋼材、積層合板、成形ポリウレタン
座面内部構造充填材	密度の異なる成形ポリウレタン、羽毛、ポリエステル及びコットンファイバーカバー
背面クッション	成形ポリウレタン、羽毛、コットンカバー
脚部	ダイキャストアルミニウム、または、ファブリックまたはレザーによりカバーされたダイキャストアルミニウム
脚部先端	熱可塑性プラスチック
表面張地	ファブリックまたは天然皮革

Sofa cm 203 (depth cm 89)

		B (ファブリック)	A (ファブリック)	E (ファブリック)	S (ファブリック)	L (ファブリック)	D (ファブリック)	BETA (レザー)	ALFA GAMMA (レザー)	K (レザー)
9TD203	203ソファ(カバーリング脚)	2,066,900	2,108,700	2,174,700	2,212,100	2,316,600	2,450,800	2,956,800	3,082,200	3,868,700
9TD203_G	203ソファ(シェラック脚)	2,130,700	2,173,600	2,239,600	2,275,900	2,379,300	2,514,600	2,990,900	3,116,300	3,890,700
追加カバー										
9TD203RK	203ソファ(カバーリング脚)	410,300	453,200	518,100	556,600	660,000	775,500	1,301,300	1,426,700	2,212,100
9TD203_GRK	203ソファ(シェラック脚)	402,600	445,500	511,500	548,900	652,300	767,800	1,262,800	1,388,200	2,163,700

9TD203

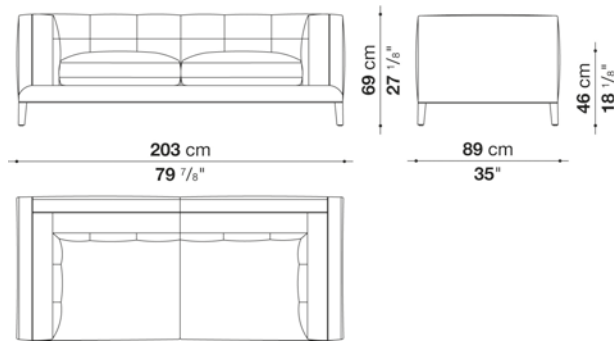

N.B. / 注意事項

ファブリックの場合は、ブランケットステッチとなり、ステッチのカラーを33色よりお選びいただけます。  
 レザーの場合は、同色のエンベロープステッチとなります。  
 脚部：ブラックシェラック3764G、または本体と同一ファブリック・レザーとなります。

\*より快適にお使いいただくために、別紙「オプションクッション x 1個」を追加されることをお勧めします。

※背もたれとアームレストの内側は、キルティングが施されています。  
 ※レザーKランクは、KASIA,KOTOよりお選びください。

Sofa cm 253 (depth cm 89)

		B (ファブリック)	A (ファブリック)	E (ファブリック)	S (ファブリック)	L (ファブリック)	D (ファブリック)	BETA (レザー)	ALFA GAMMA (レザー)	K (レザー)
9TD253	253ソファ(カバーリング脚)	2,291,300	2,341,900	2,416,700	2,459,600	2,580,600	2,719,200	3,276,900	3,422,100	4,336,200
9TD253_G	253ソファ(シェラック脚)	2,356,200	2,405,700	2,481,600	2,524,500	2,644,400	2,783,000	3,311,000	3,456,200	4,360,400
追加カバー										
9TD253RK	253ソファ(カバーリング脚)	456,500	507,100	581,900	624,800	745,800	865,700	1,441,000	1,587,300	2,501,400
9TD253_GRK	253ソファ(シェラック脚)	448,800	499,400	574,200	617,100	737,000	858,000	1,404,700	1,548,800	2,453,000

9TD253

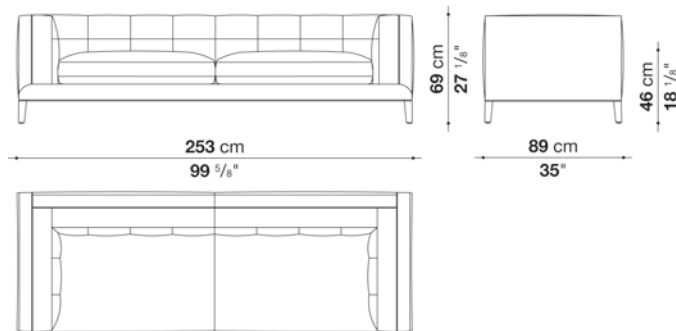

N.B. / 注意事項

ファブリックの場合は、ブランケットステッチとなり、ステッチのカラーを33色よりお選びいただけます。  
 レザーの場合は、同色のエンベロープステッチとなります。  
 脚部：ブラックシェラック3764G、または本体と同一ファブリック・レザーとなります。

\*より快適にお使いいただくために、別紙「オプションクッション x 2個」を追加されることをお勧めします。

※背もたれとアームレストの内側は、キルティングが施されています。  
 ※レザーKランクは、KASIA,KOTOよりお選びください。



Left and right terminal element cm 179 (depth cm 89)

		B (ファブリック)	A (ファブリック)	E (ファブリック)	S (ファブリック)	L (ファブリック)	D (ファブリック)	BETA (レザー)	ALFA GAMMA (レザー)	K (レザー)
9TD179S	179レフトターミナルソファ(カバリング脚)	1,765,500	1,804,000	1,861,200	1,894,200	1,985,500	2,106,500	2,471,700	2,576,200	3,221,900
9TD179D	179ライトターミナルソファ(カバリング脚)	1,765,500	1,804,000	1,861,200	1,894,200	1,985,500	2,106,500	2,471,700	2,576,200	3,221,900
9TD179S_G	179レフトターミナルソファ(シエラック脚)	1,830,400	1,868,900	1,926,100	1,958,000	2,050,400	2,172,500	2,506,900	2,609,200	3,245,000
9TD179D_G	179ライトターミナルソファ(シエラック脚)	1,830,400	1,868,900	1,926,100	1,958,000	2,050,400	2,172,500	2,506,900	2,609,200	3,245,000
追加カバー										
9TD179SRK	179レフトターミナルソファ(カバリング脚)	337,700	376,200	433,400	466,400	557,700	662,200	1,045,000	1,148,400	1,795,200
9TD179DRK	179ライトターミナルソファ(カバリング脚)	337,700	376,200	433,400	466,400	557,700	662,200	1,045,000	1,148,400	1,795,200
9TD179S_GRK	179レフトターミナルソファ(シエラック脚)	331,100	368,500	425,700	458,700	551,100	655,600	1,006,500	1,108,800	1,744,600
9TD179D_GRK	179ライトターミナルソファ(シエラック脚)	331,100	368,500	425,700	458,700	551,100	655,600	1,006,500	1,108,800	1,744,600

9TD179S

9TD179D

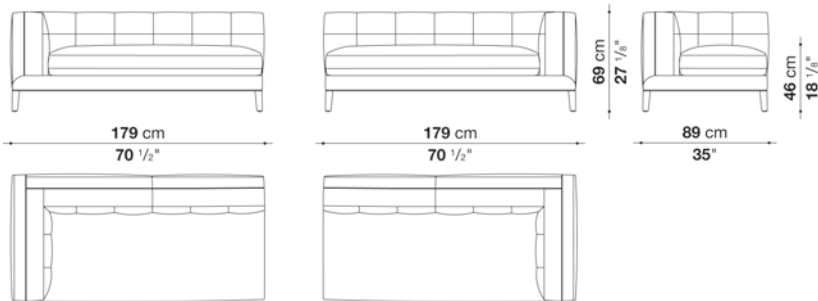

N.B. / 注意事項

ファブリックの場合は、ブランケットステッチとなり、ステッチのカラーを33色よりお選びいただけます。  
 レザーの場合は、同色のエンベロープステッチとなります。  
 脚部：ブラックシエラック3764G、または本体と同一ファブリック・レザーとなります。

\*より快適にお使いいただくために、別紙「オプションクッション x 1個」を追加されることをお勧めします。

※背もたれとアームレストの内側は、キルティングが施されています。  
 ※レザーKランクは、KASIA,KOTOよりお選びください。

Left and right terminal element cm 228 (depth cm 89)

		B (ファブリック)	A (ファブリック)	E (ファブリック)	S (ファブリック)	L (ファブリック)	D (ファブリック)	BETA (レザー)	ALFA GAMMA (レザー)	K (レザー)
9TD228S	228レフトターミナルソファ(カバーリング脚)	2,031,700	2,076,800	2,143,900	2,182,400	2,289,100	2,414,500	2,901,800	3,030,500	3,839,000
9TD228D	228ライトターミナルソファ(カバーリング脚)	2,031,700	2,076,800	2,143,900	2,182,400	2,289,100	2,414,500	2,901,800	3,030,500	3,839,000
9TD228S_G	228レフトターミナルソファ(シェラック脚)	2,095,500	2,140,600	2,207,700	2,246,200	2,354,000	2,479,400	2,935,900	3,063,500	3,861,000
9TD228D_G	228ライトターミナルソファ(シェラック脚)	2,095,500	2,140,600	2,207,700	2,246,200	2,354,000	2,479,400	2,935,900	3,063,500	3,861,000
追加カバー										
9TD228SRK	228レフトターミナルソファ(カバーリング脚)	393,800	438,900	506,000	544,500	652,300	760,100	1,263,900	1,392,600	2,200,000
9TD228DRK	228ライトターミナルソファ(カバーリング脚)	393,800	438,900	506,000	544,500	652,300	760,100	1,263,900	1,392,600	2,200,000
9TD228S_GRK	228レフトターミナルソファ(シェラック脚)	387,200	432,300	499,400	537,900	644,600	752,400	1,226,500	1,354,100	2,152,700
9TD228D_GRK	228ライトターミナルソファ(シェラック脚)	387,200	432,300	499,400	537,900	644,600	752,400	1,226,500	1,354,100	2,152,700

9TD228S

9TD228D

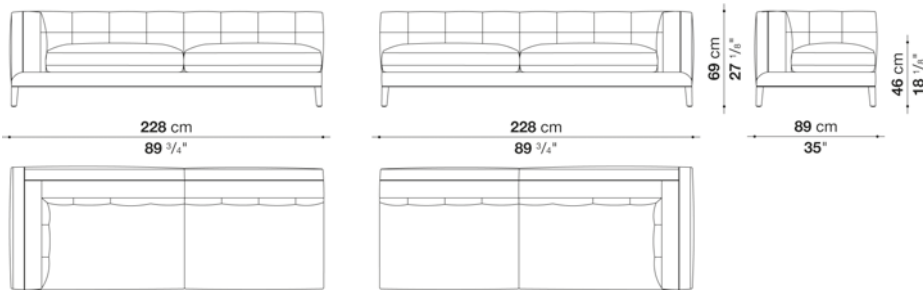

N.B. / 注意事項

ファブリックの場合は、ブランケットステッチとなり、ステッチのカラーを33色よりお選びいただけます。  
 レザーの場合は、同色のエンベロープステッチとなります。  
 脚部：ブラックシェラック3764G、または本体と同一ファブリック・レザーとなります。

\*より快適にお使いいただくために、別紙「オプションクッション x 1個」を追加されることをお勧めします。

※背もたれとアームレストの内側は、キルティングが施されています。  
 ※レザーKランクは、KASIA,KOTOよりお選びください。

Left and right chaise longue cm 153 (depth cm 89)

		B (ファブリック)	A (ファブリック)	E (ファブリック)	S (ファブリック)	L (ファブリック)	D (ファブリック)	BETA (レザー)	ALFA GAMMA (レザー)	K (レザー)
9TD153LS	153レフトシェーズロング(カバーリング脚)	1,527,900	1,556,500	1,599,400	1,623,600	1,691,800	1,782,000	2,119,700	2,202,200	2,712,600
9TD153LD	153ライトシェーズロング(カバーリング脚)	1,527,900	1,556,500	1,599,400	1,623,600	1,691,800	1,782,000	2,119,700	2,202,200	2,712,600
9TD153LS_G	153レフトシェーズロング(シェラック脚)	1,591,700	1,620,300	1,662,100	1,687,400	1,754,500	1,845,800	2,152,700	2,234,100	2,734,600
9TD153LD_G	153ライトシェーズロング(シェラック脚)	1,591,700	1,620,300	1,662,100	1,687,400	1,754,500	1,845,800	2,152,700	2,234,100	2,734,600
追加カバー										
9TD153LSRK	153レフトシェーズロング(カバーリング脚)	271,700	299,200	342,100	366,300	434,500	512,600	862,400	944,900	1,456,400
9TD153LDRK	153ライトシェーズロング(カバーリング脚)	271,700	299,200	342,100	366,300	434,500	512,600	862,400	944,900	1,456,400
9TD153LS_GRK	153レフトシェーズロング(シェラック脚)	264,000	291,500	334,400	358,600	426,800	504,900	825,000	905,300	1,406,900
9TD153LD_GRK	153ライトシェーズロング(シェラック脚)	264,000	291,500	334,400	358,600	426,800	504,900	825,000	905,300	1,406,900

9TD153LS

9TD153LD

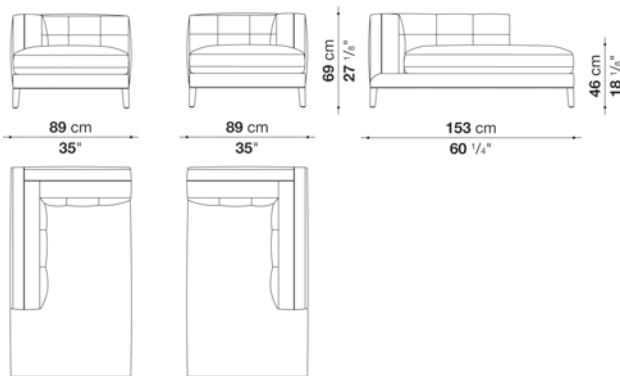

N.B. / 注意事項

ファブリックの場合は、ブランケットステッチとなり、ステッチのカラーを33色よりお選びいただけます。  
 レザーの場合は、同色のエンベロープステッチとなります。  
 脚部：ブラックシェラック3764G、または本体と同一ファブリック・レザーとなります。

\*より快適にお使いいただくために、別紙「オプションクッション x 1個」を追加されることをお勧めします。

※背もたれとアームレストの内側は、キルティングが施されています。  
 ※レザーランクは、KASIA,KOTOよりお選びください。

Left and right chaise longue cm 228 (depth cm 89)

		B (ファブリック)	A (ファブリック)	E (ファブリック)	S (ファブリック)	L (ファブリック)	D (ファブリック)	BETA (レザー)	ALFA GAMMA (レザー)	K (レザー)
9TD228LS	228レフトシェーズロング(カバーリング脚)	1,951,400	1,993,200	2,057,000	2,093,300	2,194,500	2,312,200	2,735,700	2,853,400	3,580,500
9TD228LD	228ライトシェーズロング(カバーリング脚)	1,951,400	1,993,200	2,057,000	2,093,300	2,194,500	2,312,200	2,735,700	2,853,400	3,580,500
9TD228LS_G	228レフトシェーズロング(シェラック脚)	2,015,200	2,057,000	2,121,900	2,157,100	2,258,300	2,376,000	2,770,900	2,885,300	3,602,500
9TD228LD_G	228ライトシェーズロング(シェラック脚)	2,015,200	2,057,000	2,121,900	2,157,100	2,258,300	2,376,000	2,770,900	2,885,300	3,602,500
追加カバー										
9TD228LSRK	228レフトシェーズロング(カバーリング脚)	376,200	419,100	482,900	518,100	619,300	721,600	1,162,700	1,278,200	2,005,300
9TD228LDRK	228ライトシェーズロング(カバーリング脚)	376,200	419,100	482,900	518,100	619,300	721,600	1,162,700	1,278,200	2,005,300
9TD228LS_GRK	228レフトシェーズロング(シェラック脚)	369,600	411,400	475,200	511,500	612,700	713,900	1,125,300	1,239,700	1,956,900
9TD228LD_GRK	228ライトシェーズロング(シェラック脚)	369,600	411,400	475,200	511,500	612,700	713,900	1,125,300	1,239,700	1,956,900

9TD228LS

9TD228LD

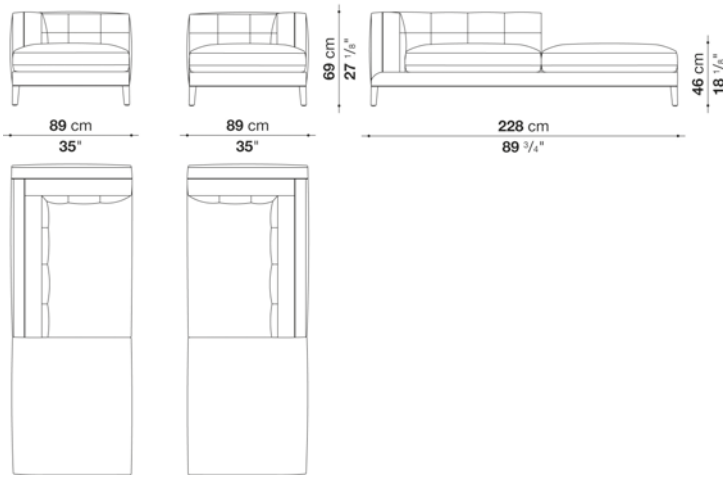

N.B. / 注意事項

ファブリックの場合は、ブランケットステッチとなり、ステッチのカラーを33色よりお選びいただけます。  
 レザーの場合は、同色のエンベロープステッチとなります。  
 脚部：ブラックシェラック3764G、または本体と同一ファブリック・レザーとなります。

\*より快適にお使いいただくために、別紙「オプションクッション x 1個」を追加されることをお勧めします。

※背もたれとアームレストの内側は、キルティングが施されています。  
 ※レザーKランクは、KASIA,KOTOよりお選びください。

Ottoman cm 89 (depth cm 89)

		B (ファブリック)	A (ファブリック)	E (ファブリック)	S (ファブリック)	L (ファブリック)	D (ファブリック)	BETA (レザー)	ALFA GAMMA (レザー)	K (レザー)
9DE89P	89オットマン(カバーリング脚)	699,600	713,900	730,400	752,400	783,200	827,200	905,300	949,300	1,052,700
9DE89P_G	89オットマン(シエラック脚)	785,400	800,800	816,200	838,200	870,100	913,000	980,100	1,023,000	1,127,500
追加カバー										
9DE89PRK	89オットマン(カバーリング脚)	86,900	101,200	116,600	137,500	168,300	205,700	284,900	326,700	425,700
9DE89P_GRK	89オットマン(シエラック脚)	75,900	89,100	105,600	125,400	156,200	193,600	260,700	302,500	402,600

9DE89P

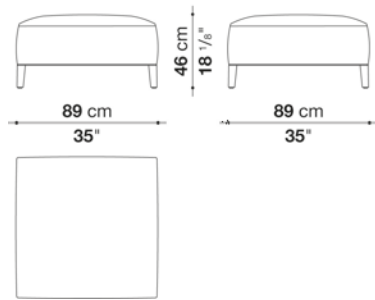

N.B. / 注意事項

ファブリックの場合は、ブランケットステッチとなり、ステッチのカラーを33色よりお選びいただけます。  
 レザーの場合は、同色のエンベロープステッチとなります。  
 脚部：ブラックシエラック3764G、または本体と同一ファブリック・レザーとなります。

※レザーKランクは、KASIA,KOTOよりお選びください。

Ottoman cm 89 -C (depth cm 89)

		B (ファブリック)	A (ファブリック)	E (ファブリック)	S (ファブリック)	L (ファブリック)	D (ファブリック)	BETA (レザー)	ALFA GAMMA (レザー)	K (レザー)
9DE89PC	89オットマン(カバーリング脚)	960,300	973,500	998,800	1,017,500	1,062,600	1,114,300	1,222,100	1,261,700	1,468,500
9DE89PC_G	89オットマン(シエラック脚)	1,056,000	1,071,400	1,098,900	1,119,800	1,168,200	1,221,000	1,295,800	1,338,700	1,556,500
追加カバー										
9DE89PCRK	89オットマン(カバーリング脚)	126,500	139,700	165,000	182,600	224,400	269,500	377,300	415,800	613,800
9DE89PC_GRK	89オットマン(シエラック脚)	119,900	134,200	156,200	173,800	213,400	259,600	357,500	394,900	581,900

9DE89PC

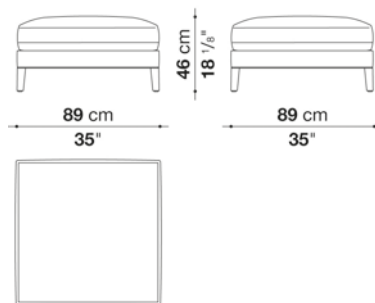

N.B. / 注意事項

ファブリックの場合は、ブランケットステッチとなり、ステッチのカラーを33色よりお選びいただけます。  
 レザーの場合は、同色のエンベロープステッチとなります。  
 脚部：ブラックシエラック3764G、または本体と同一ファブリック・レザーとなります。

※レザーKランクは、KASIA,KOTOよりお選びください。

Ottoman cm 153 (depth cm 89)

		B (ファブリック)	A (ファブリック)	E (ファブリック)	S (ファブリック)	L (ファブリック)	D (ファブリック)	BETA (レザー)	ALFA GAMMA (レザー)	K (レザー)
9DE153P	153オットマン(カバーリング脚)	943,800	964,700	990,000	1,024,100	1,073,600	1,137,400	1,239,700	1,306,800	1,467,400
9DE153P_G	153オットマン(シエラック脚)	1,030,700	1,051,600	1,076,900	1,109,900	1,160,500	1,224,300	1,314,500	1,381,600	1,542,200
追加カバー										
9DE153PRK	153オットマン(カバーリング脚)	111,100	130,900	156,200	187,000	234,300	290,400	393,800	458,700	612,700
9DE153P_GRK	153オットマン(シエラック脚)	99,000	118,800	143,000	174,900	222,200	277,200	370,700	434,500	588,500

9DE153P

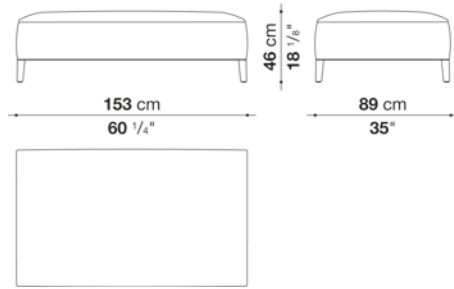

N.B. / 注意事項

ファブリックの場合は、ブランケットステッチとなり、ステッチのカラーを33色よりお選びいただけます。  
 レザーの場合は、同色のエンベロープステッチとなります。  
 脚部：ブラックシエラック3764G、または本体と同一ファブリック・レザーとなります。

※レザーランクは、KASIA,KOTOよりお選びください。

Sofa cm 203 (depth cm 104)

		B (ファブリック)	A (ファブリック)	E (ファブリック)	S (ファブリック)	L (ファブリック)	D (ファブリック)	BETA (レザー)	ALFA GAMMA (レザー)	K (レザー)
DE203	203ソファ(カバーリング脚)	2,112,000	2,157,100	2,227,500	2,266,000	2,376,000	2,521,200	3,043,700	3,180,100	4,032,600
DE203_G	203ソファ(シエラック脚)	2,175,800	2,220,900	2,290,200	2,329,800	2,438,700	2,585,000	3,077,800	3,213,100	4,055,700
追加カバー										
DE203RK	203ソファ(カバーリング脚)	382,800	427,900	497,200	536,800	644,600	770,000	1,314,500	1,450,900	2,303,400
DE203_GRK	203ソファ(シエラック脚)	375,100	421,300	489,500	529,100	638,000	763,400	1,278,200	1,412,400	2,253,900

DE203

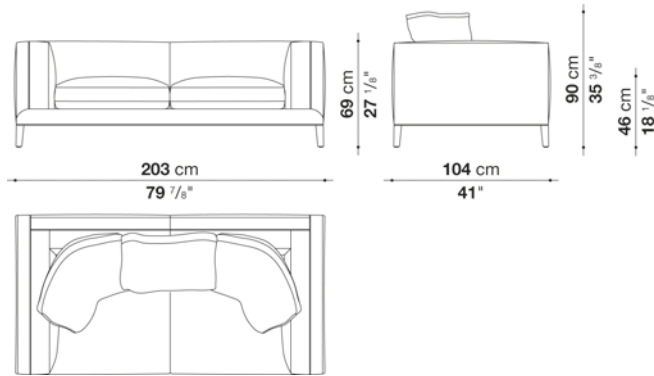

N.B. / 注意事項

ファブリックの場合は、ブランケットステッチとなり、ステッチのカラーを33色よりお選びいただけます。  
 レザーの場合は、同色のエンベロープステッチとなります。  
 脚部：ブラックシエラック3764G、または本体と同一ファブリック・レザーとなります。

\*バッククッションは含まれておりません。別途「バッククッション(DE60C) x 1個 + (DE90C) x 2個」をお選びください。  
 より快適にお使いいただくために、別紙「オプションクッション x 2個」を追加されることをお勧めします。

※バッククッションにステッチは施されません。  
 ※レザークッションは、KASIA, KOTOよりお選びください。

Sofa cm 253 (depth cm 104)

		B (ファブリック)	A (ファブリック)	E (ファブリック)	S (ファブリック)	L (ファブリック)	D (ファブリック)	BETA (レザー)	ALFA GAMMA (レザー)	K (レザー)
DE253	253ソファ(カバーリング脚)	2,368,300	2,421,100	2,500,300	2,545,400	2,671,900	2,822,600	3,408,900	3,566,200	4,551,800
DE253_G	253ソファ(シェラック脚)	2,432,100	2,483,800	2,564,100	2,609,200	2,735,700	2,886,400	3,443,000	3,599,200	4,573,800
追加カバー										
DE253RK	253ソファ(カバーリング脚)	425,700	479,600	558,800	605,000	731,500	861,300	1,467,400	1,624,700	2,610,300
DE253_GRK	253ソファ(シェラック脚)	419,100	471,900	551,100	597,300	723,800	853,600	1,430,000	1,587,300	2,560,800

DE253

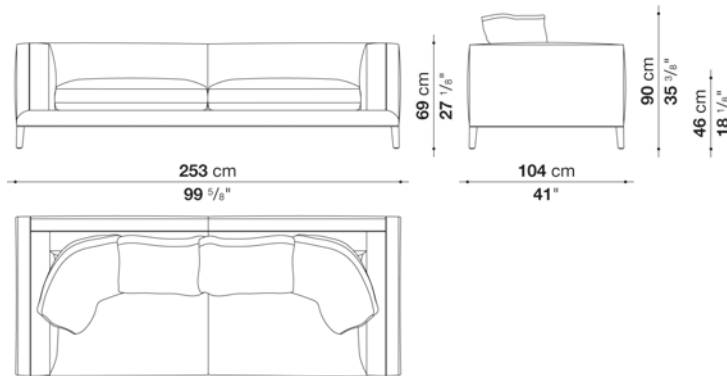

N.B. / 注意事項

ファブリックの場合は、ブランケットステッチとなり、ステッチのカラーを33色よりお選びいただけます。  
 レザーの場合は、同色のエンベロープステッチとなります。  
 脚部：ブラックシェラック3764G、または本体と同一ファブリック・レザーとなります。

\*バッククッションは含まれておりません。別途「バッククッション(DE60C) x 2個 + (DE90C) x 2個」をお選びください。  
 より快適にお使いいただくために、別紙「オプションクッション x 3個」を追加されることをお勧めします。

※バッククッションにステッチは施されません。  
 ※レザークッションは、KASIA, KOTOよりお選びください。



Central element cm 203 (depth cm 104)

		B (ファブリック)	A (ファブリック)	E (ファブリック)	S (ファブリック)	L (ファブリック)	D (ファブリック)	BETA (レザー)	ALFA GAMMA (レザー)	K (レザー)
DE203C	203アームレスソファ(カバーリング脚)	1,801,800	1,841,400	1,903,000	1,939,300	2,037,200	2,164,800	2,577,300	2,693,900	3,426,500
DE203C_G	203アームレスソファ(シェラック脚)	1,865,600	1,906,300	1,967,900	2,002,000	2,099,900	2,228,600	2,611,400	2,728,000	3,449,600
追加カバー										
DE203CRK	203アームレスソファ(カバーリング脚)	333,300	375,100	436,700	470,800	568,700	678,700	1,109,900	1,226,500	1,958,000
DE203C_GRK	203アームレスソファ(シェラック脚)	325,600	366,300	427,900	463,100	561,000	671,000	1,072,500	1,188,000	1,909,600

DE203C

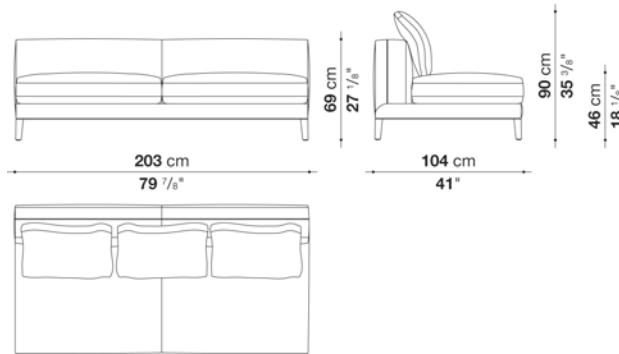

N.B. / 注意事項

ファブリックの場合は、ブランケットステッチとなり、ステッチのカラーを33色よりお選びいただけます。  
 レザーの場合は、同色のエンベロープステッチとなります。  
 脚部：ブラックシェラック3764G、または本体と同一ファブリック・レザーとなります。

\*バッククッションは含まれておりません。別途「バッククッション(DE60C) x 3個」をお選びください。  
 より快適にお使いいただくために、別紙「オプションナルクッション x 2個」を追加されることをお勧めします。

※バッククッションにステッチは施されません。  
 ※レザーKランクは、KASIA,KOTOよりお選びください。

Left and right bench cm 153 (depth cm 104)

		B (ファブリック)	A (ファブリック)	E (ファブリック)	S (ファブリック)	L (ファブリック)	D (ファブリック)	BETA (レザー)	ALFA GAMMA (レザー)	K (レザー)
DE153PS	153レフトベンチ(カバーリング脚)	1,386,000	1,417,900	1,464,100	1,490,500	1,565,300	1,667,600	1,928,300	2,006,400	2,497,000
DE153PD	153ライトベンチ(カバーリング脚)	1,386,000	1,417,900	1,464,100	1,490,500	1,565,300	1,667,600	1,928,300	2,006,400	2,497,000
DE153PS_G	153レフトベンチ(シェラック脚)	1,449,800	1,481,700	1,527,900	1,554,300	1,629,100	1,732,500	1,962,400	2,039,400	2,520,100
DE153PD_G	153ライトベンチ(シェラック脚)	1,449,800	1,481,700	1,527,900	1,554,300	1,629,100	1,732,500	1,962,400	2,039,400	2,520,100
追加カバー										
DE153PSRK	153レフトベンチ(カバーリング脚)	258,500	289,300	335,500	363,000	436,700	525,800	800,800	877,800	1,369,500
DE153PDRK	153ライトベンチ(カバーリング脚)	258,500	289,300	335,500	363,000	436,700	525,800	800,800	877,800	1,369,500
DE153PS_GRK	153レフトベンチ(シェラック脚)	250,800	281,600	327,800	355,300	429,000	518,100	762,300	839,300	1,320,000
DE153PD_GRK	153ライトベンチ(シェラック脚)	250,800	281,600	327,800	355,300	429,000	518,100	762,300	839,300	1,320,000

DE153PS

DE153PD

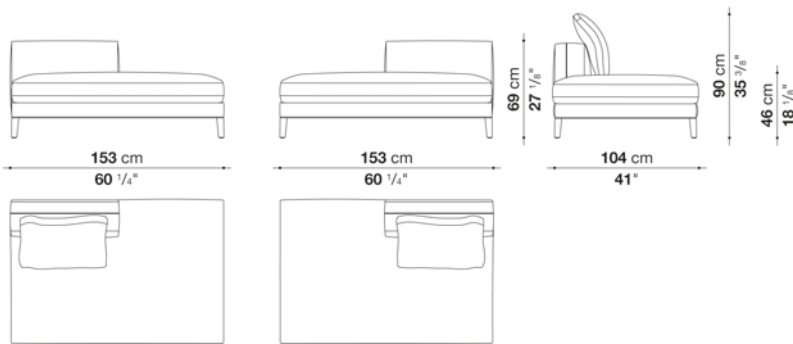

N.B. / 注意事項

ファブリックの場合は、ブランケットステッチとなり、ステッチのカラーを33色よりお選びいただけます。  
 レザーの場合は、同色のエンベロープステッチとなります。  
 脚部：ブラックシェラック3764G、または本体と同一ファブリック・レザーとなります。

\*バッククッションは含まれておりません。別途「バッククッション(DE60C) x 1個」をお選びください。  
 より快適にお使いいただくために、別紙「オプションクッション x 1個」を追加されることをお勧めします。

※バッククッションにステッチは施されません。  
 ※レザーKランクは、KASIA,KOTOよりお選びください。

Left and right bench cm 203 (depth cm 104)

		B (ファブリック)	A (ファブリック)	E (ファブリック)	S (ファブリック)	L (ファブリック)	D (ファブリック)	BETA (レザー)	ALFA GAMMA (レザー)	K (レザー)
DE203PS	203レフトベンチ(カバーリング脚)	1,703,900	1,740,200	1,795,200	1,826,000	1,912,900	2,024,000	2,415,600	2,520,100	3,173,500
DE203PD	203ライトベンチ(カバーリング脚)	1,703,900	1,740,200	1,795,200	1,826,000	1,912,900	2,024,000	2,415,600	2,520,100	3,173,500
DE203PS_G	203レフトベンチ(シェラック脚)	1,767,700	1,804,000	1,859,000	1,889,800	1,977,800	2,087,800	2,450,800	2,552,000	3,196,600
DE203PD_G	203ライトベンチ(シェラック脚)	1,767,700	1,804,000	1,859,000	1,889,800	1,977,800	2,087,800	2,450,800	2,552,000	3,196,600
追加カバー										
DE203PSRK	203レフトベンチ(カバーリング脚)	316,800	353,100	408,100	438,900	526,900	621,500	1,028,500	1,134,100	1,786,400
DE203PDRK	203ライトベンチ(カバーリング脚)	316,800	353,100	408,100	438,900	526,900	621,500	1,028,500	1,134,100	1,786,400
DE203PS_GRK	203レフトベンチ(シェラック脚)	309,100	345,400	400,400	432,300	519,200	613,800	991,100	1,094,500	1,736,900
DE203PD_GRK	203ライトベンチ(シェラック脚)	309,100	345,400	400,400	432,300	519,200	613,800	991,100	1,094,500	1,736,900

DE203PS

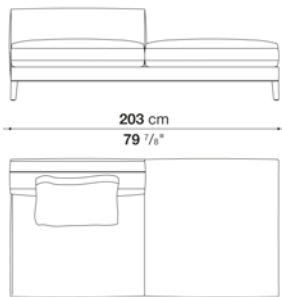

DE203PD

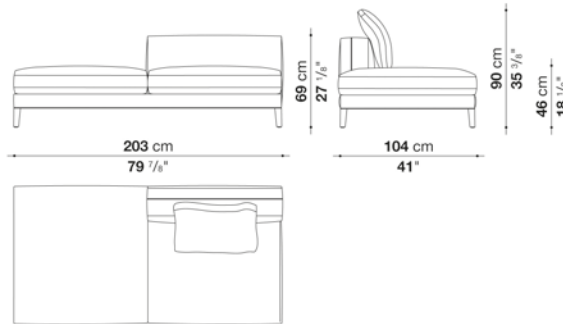

N.B. / 注意事項

ファブリックの場合は、ブランケットステッチとなり、ステッチのカラーを33色よりお選びいただけます。  
 レザーの場合は、同色のエンベロープステッチとなります。  
 脚部：ブラックシェラック3764G、または本体と同一ファブリック・レザーとなります。

\*バッククッションは含まれておりません。別途「バッククッション(DE60C) x 1個」をお選びください。  
 より快適にお使いいただくために、別紙「オプションクッション x 1個」を追加されることをお勧めします。

※バッククッションにステッチは施されません。  
 ※レザーKランクは、KASIA,KOTOよりお選びください。

Left and right terminal element cm 179 (depth cm 104)

		B (ファブリック)	A (ファブリック)	E (ファブリック)	S (ファブリック)	L (ファブリック)	D (ファブリック)	BETA (レザー)	ALFA GAMMA (レザー)	K (レザー)
DE179S	179レフトターミナルソファ(カバーリング脚)	1,778,700	1,817,200	1,875,500	1,908,500	2,000,900	2,128,500	2,494,800	2,604,800	3,287,900
DE179D	179ライトターミナルソファ(カバーリング脚)	1,778,700	1,817,200	1,875,500	1,908,500	2,000,900	2,128,500	2,494,800	2,604,800	3,287,900
DE179S_G	179レフトターミナルソファ(シェラック脚)	1,842,500	1,881,000	1,939,300	1,971,200	2,064,700	2,192,300	2,528,900	2,636,700	3,309,900
DE179D_G	179ライトターミナルソファ(シェラック脚)	1,842,500	1,881,000	1,939,300	1,971,200	2,064,700	2,192,300	2,528,900	2,636,700	3,309,900
追加カバー										
DE179SRK	179レフトターミナルソファ(カバーリング脚)	311,300	350,900	408,100	441,100	533,500	643,500	1,027,400	1,137,400	1,820,500
DE179DRK	179ライトターミナルソファ(カバーリング脚)	311,300	350,900	408,100	441,100	533,500	643,500	1,027,400	1,137,400	1,820,500
DE179S_GRK	179レフトターミナルソファ(シェラック脚)	304,700	342,100	401,500	433,400	526,900	636,900	991,100	1,098,900	1,772,100
DE179D_GRK	179ライトターミナルソファ(シェラック脚)	304,700	342,100	401,500	433,400	526,900	636,900	991,100	1,098,900	1,772,100

DE179S

DE179D

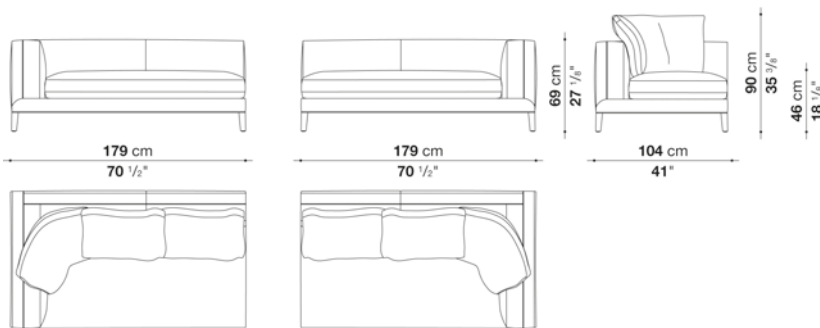

N.B. / 注意事項

ファブリックの場合は、ブランケットステッチとなり、ステッチのカラーを33色よりお選びいただけます。  
 レザーの場合は、同色のエンベロープステッチとなります。  
 脚部：ブラックシェラック3764G、または本体と同一ファブリック・レザーとなります。

\*バッククッションは含まれておりません。別途「バッククッション(DE60C) x 2個 + (DE90C) x 1個」をお選びください。  
 より快適にお使いいただくために、別紙「オプションクッション x 2個」を追加されることをお勧めします。

※バッククッションにステッチは施されません。  
 ※レザーKランクは、KASIA,KOTOよりお選びください。

Left and right terminal element cm 228 (depth cm 104)

		B (ファブリック)	A (ファブリック)	E (ファブリック)	S (ファブリック)	L (ファブリック)	D (ファブリック)	BETA (レザー)	ALFA GAMMA (レザー)	K (レザー)
DE228S	228レフトターミナルソファ(カバーリング脚)	2,102,100	2,149,400	2,220,900	2,260,500	2,373,800	2,511,300	3,007,400	3,144,900	4,002,900
DE228D	228ライトターミナルソファ(カバーリング脚)	2,102,100	2,149,400	2,220,900	2,260,500	2,373,800	2,511,300	3,007,400	3,144,900	4,002,900
DE228S_G	228レフトターミナルソファ(シェラック脚)	2,165,900	2,213,200	2,284,700	2,325,400	2,437,600	2,575,100	3,042,600	3,177,900	4,026,000
DE228D_G	228ライトターミナルソファ(シェラック脚)	2,165,900	2,213,200	2,284,700	2,325,400	2,437,600	2,575,100	3,042,600	3,177,900	4,026,000
追加カバー										
DE228SRK	228レフトターミナルソファ(カバーリング脚)	378,400	425,700	497,200	537,900	651,200	768,900	1,284,800	1,422,300	2,280,300
DE228DRK	228ライトターミナルソファ(カバーリング脚)	378,400	425,700	497,200	537,900	651,200	768,900	1,284,800	1,422,300	2,280,300
DE228S_GRK	228レフトターミナルソファ(シェラック脚)	370,700	418,000	489,500	530,200	643,500	762,300	1,247,400	1,382,700	2,230,800
DE228D_GRK	228ライトターミナルソファ(シェラック脚)	370,700	418,000	489,500	530,200	643,500	762,300	1,247,400	1,382,700	2,230,800

DE228S

DE228D

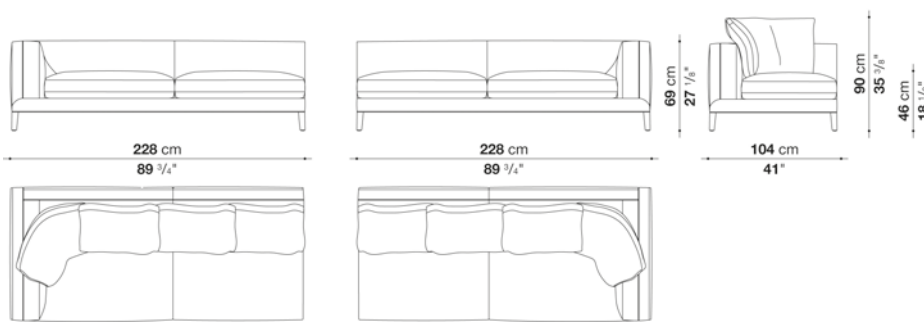

N.B. / 注意事項

ファブリックの場合は、ブランケットステッチとなり、ステッチのカラーを33色よりお選びいただけます。  
 レザーの場合は、同色のエンベロープステッチとなります。  
 脚部：ブラックシェラック3764G、または本体と同一ファブリック・レザーとなります。

\*バッククッションは含まれておりません。別途「バッククッション(DE60C) x 3個 + (DE90C) x 1個」をお選びください。  
 より快適にお使いいただくために、別紙「オプションクッション x 3個」を追加されることをお勧めします。

※バッククッションにステッチは施されません。  
 ※レザーKランクは、KASIA,KOTOよりお選びください。

Left and right terminal element cm 153 (depth cm 104)

		B (ファブリック)	A (ファブリック)	E (ファブリック)	S (ファブリック)	L (ファブリック)	D (ファブリック)	BETA (レザー)	ALFA GAMMA (レザー)	K (レザー)
DE153TPS	153レフトターミナルソファ(カバーリング脚)	1,556,500	1,588,400	1,637,900	1,665,400	1,742,400	1,837,000	2,172,500	2,262,700	2,818,200
DE153TPD	153ライトターミナルソファ(カバーリング脚)	1,556,500	1,588,400	1,637,900	1,665,400	1,742,400	1,837,000	2,172,500	2,262,700	2,818,200
DE153TPS_G	153レフトターミナルソファ(シェラック脚)	1,621,400	1,653,300	1,701,700	1,729,200	1,806,200	1,900,800	2,206,600	2,295,700	2,840,200
DE153TPD_G	153ライトターミナルソファ(シェラック脚)	1,621,400	1,653,300	1,701,700	1,729,200	1,806,200	1,900,800	2,206,600	2,295,700	2,840,200
追加カバー										
DE153TPSRK	153レフトターミナルソファ(カバーリング脚)	264,000	295,900	344,300	370,700	447,700	529,100	878,900	969,100	1,524,600
DE153TPDRK	153ライトターミナルソファ(カバーリング脚)	264,000	295,900	344,300	370,700	447,700	529,100	878,900	969,100	1,524,600
DE153TPS_GRK	153レフトターミナルソファ(シェラック脚)	255,200	288,200	335,500	364,100	440,000	522,500	842,600	929,500	1,475,100
DE153TPD_GRK	153ライトターミナルソファ(シェラック脚)	255,200	288,200	335,500	364,100	440,000	522,500	842,600	929,500	1,475,100

DE153TPS

DE153TPD

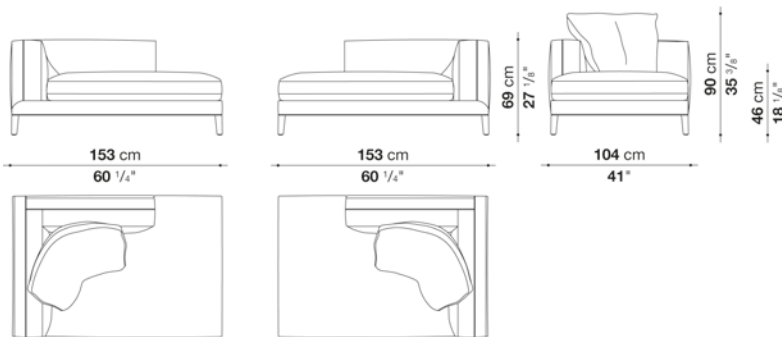

N.B. / 注意事項

ファブリックの場合は、ブランケットステッチとなり、ステッチのカラーを33色よりお選びいただけます。  
 レザーの場合は、同色のエンベロープステッチとなります。  
 脚部：ブラックシェラック3764G、または本体と同一ファブリック・レザーとなります。

\*バッククッションは含まれておりません。別途「バッククッション(DE90C) x 1個」をお選びください。

※バッククッションにステッチは施されません。  
 ※レザーKランクは、KASIA,KOTOよりお選びください。

L and R terminal element with ottoman cm 228 (depth cm 104)

		B (ファブリック)	A (ファブリック)	E (ファブリック)	S (ファブリック)	L (ファブリック)	D (ファブリック)	BETA (レザー)	ALFA GAMMA (レザー)	K (レザー)
DE228TPS	228レフトオットマンターミナルソファ(カバーリング脚)	1,994,300	2,038,300	2,104,300	2,141,700	2,246,200	2,367,200	2,821,500	2,945,800	3,726,800
DE228TPD	228ライトオットマンターミナルソファ(カバーリング脚)	1,994,300	2,038,300	2,104,300	2,141,700	2,246,200	2,367,200	2,821,500	2,945,800	3,726,800
DE228TPS_G	228レフトオットマンターミナルソファ(シエラック脚)	2,058,100	2,102,100	2,168,100	2,205,500	2,310,000	2,431,000	2,855,600	2,978,800	3,747,700
DE228TPD_G	228ライトオットマンターミナルソファ(シエラック脚)	2,058,100	2,102,100	2,168,100	2,205,500	2,310,000	2,431,000	2,855,600	2,978,800	3,747,700
追加カバー										
DE228TPSRK	228レフトオットマンターミナルソファ(カバーリング脚)	361,900	404,800	470,800	507,100	612,700	717,200	1,188,000	1,313,400	2,092,200
DE228TPDRK	228ライトオットマンターミナルソファ(カバーリング脚)	361,900	404,800	470,800	507,100	612,700	717,200	1,188,000	1,313,400	2,092,200
DE228TPS_GRK	228レフトオットマンターミナルソファ(シエラック脚)	354,200	397,100	463,100	500,500	605,000	708,400	1,150,600	1,273,800	2,043,800
DE228TPD_GRK	228ライトオットマンターミナルソファ(シエラック脚)	354,200	397,100	463,100	500,500	605,000	708,400	1,150,600	1,273,800	2,043,800

DE228TPS

DE228TPD

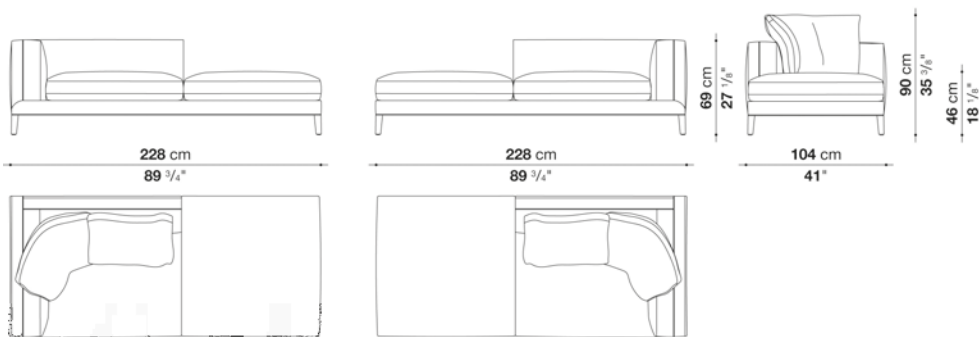

N.B. / 注意事項

ファブリックの場合は、ブランケットステッチとなり、ステッチのカラーを33色よりお選びいただけます。  
 レザーの場合は、同色のエンベロープステッチとなります。  
 脚部：ブラックシエラック3764G、または本体と同一ファブリック・レザーとなります。

\*バッククッションは含まれておりません。別途「バッククッション(DE60C) x 1個 + (DE90C) x 1個」をお選びください。  
 より快適にお使いいただくために、別紙「オプションクッション x 1個」を追加されることをお勧めします。

※バッククッションにステッチは施されません。  
 ※レザーKランクは、KASIA,KOTOよりお選びください。

Left and right chaise longue cm 153 (depth cm 104)

		B (ファブリック)	A (ファブリック)	E (ファブリック)	S (ファブリック)	L (ファブリック)	D (ファブリック)	BETA (レザー)	ALFA GAMMA (レザー)	K (レザー)
DE153LS	153レフトシェーズロング(カバーリング脚)	1,556,500	1,588,400	1,637,900	1,665,400	1,742,400	1,835,900	2,172,500	2,262,700	2,818,200
DE153LD	153ライトシェーズロング(カバーリング脚)	1,556,500	1,588,400	1,637,900	1,665,400	1,742,400	1,835,900	2,172,500	2,262,700	2,818,200
DE153LS_G	153レフトシェーズロング(シェラック脚)	1,621,400	1,653,300	1,701,700	1,729,200	1,806,200	1,899,700	2,206,600	2,295,700	2,840,200
DE153LD_G	153ライトシェーズロング(シェラック脚)	1,621,400	1,653,300	1,701,700	1,729,200	1,806,200	1,899,700	2,206,600	2,295,700	2,840,200
追加カバー										
DE153LSRK	153レフトシェーズロング(カバーリング脚)	264,000	295,900	344,300	370,700	447,700	528,000	878,900	969,100	1,524,600
DE153LDRK	153ライトシェーズロング(カバーリング脚)	264,000	295,900	344,300	370,700	447,700	528,000	878,900	969,100	1,524,600
DE153LS_GRK	153レフトシェーズロング(シェラック脚)	255,200	288,200	335,500	364,100	440,000	521,400	842,600	929,500	1,475,100
DE153LD_GRK	153ライトシェーズロング(シェラック脚)	255,200	288,200	335,500	364,100	440,000	521,400	842,600	929,500	1,475,100

DE153LS

DE153LD

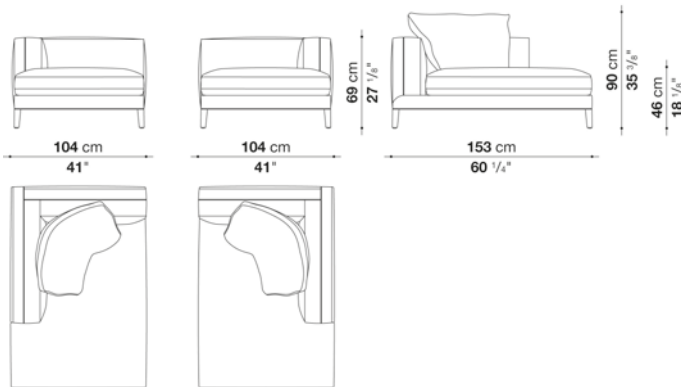

N.B. / 注意事項

ファブリックの場合は、ブランケットステッチとなり、ステッチのカラーを33色よりお選びいただけます。  
 レザーの場合は、同色のエンベロープステッチとなります。  
 脚部：ブラックシェラック3764G、または本体と同一ファブリック・レザーとなります。

\*バッククッションは含まれておりません。別途「バッククッション(DE90C) x 1個」をお選びください。

※バッククッションにステッチは施されません。  
 ※レザーKランクは、KASIA,KOTOよりお選びください。



Left and right chaise longue cm 228 (depth cm 104)

		B (ファブリック)	A (ファブリック)	E (ファブリック)	S (ファブリック)	L (ファブリック)	D (ファブリック)	BETA (レザー)	ALFA GAMMA (レザー)	K (レザー)
DE228LS	228レフトシエーズロング(カバーリング脚)	1,994,300	2,037,200	2,104,300	2,141,700	2,245,100	2,372,700	2,821,500	2,945,800	3,724,600
DE228LD	228ライトシエーズロング(カバーリング脚)	1,994,300	2,037,200	2,104,300	2,141,700	2,245,100	2,372,700	2,821,500	2,945,800	3,724,600
DE228LS_G	228レフトシエーズロング(シェラック脚)	2,058,100	2,101,000	2,168,100	2,205,500	2,310,000	2,436,500	2,854,500	2,977,700	3,747,700
DE228LD_G	228ライトシエーズロング(シェラック脚)	2,058,100	2,101,000	2,168,100	2,205,500	2,310,000	2,436,500	2,854,500	2,977,700	3,747,700
追加カバー										
DE228LSRK	228レフトシエーズロング(カバーリング脚)	361,900	404,800	469,700	507,100	612,700	721,600	1,188,000	1,313,400	2,092,200
DE228LDRK	228ライトシエーズロング(カバーリング脚)	361,900	404,800	469,700	507,100	612,700	721,600	1,188,000	1,313,400	2,092,200
DE228LS_GRK	228レフトシエーズロング(シェラック脚)	353,100	397,100	463,100	500,500	605,000	715,000	1,150,600	1,273,800	2,043,800
DE228LD_GRK	228ライトシエーズロング(シェラック脚)	353,100	397,100	463,100	500,500	605,000	715,000	1,150,600	1,273,800	2,043,800

DE228LS

DE228LD

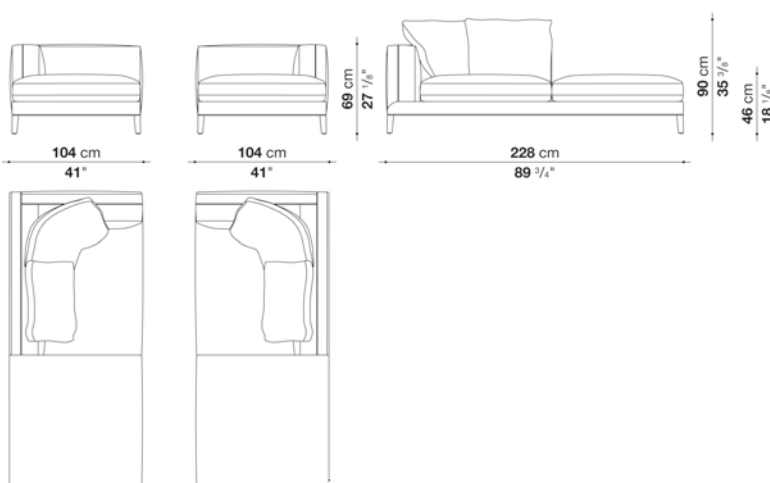

N.B. / 注意事項

ファブリックの場合は、ブランケットステッチとなり、ステッチのカラーを33色よりお選びいただけます。  
 レザーの場合は、同色のエンベロープステッチとなります。  
 脚部：ブラックシェラック3764G、または本体と同一ファブリック・レザーとなります。

\*バッククッションは含まれておりません。別途「バッククッション(DE60C) x 1個 + (DE90C) x 1個」をお選びください。  
 より快適にお使いいただくために、別紙「オプションクッション x 1個」を追加されることをお勧めします。

※バッククッションにステッチは施されません。  
 ※レザーKランクは、KASIA,KOTOよりお選びください。

Ottoman cm 104 (depth cm 104)

		B (ファブリック)	A (ファブリック)	E (ファブリック)	S (ファブリック)	L (ファブリック)	D (ファブリック)	BETA (レザー)	ALFA GAMMA (レザー)	K (レザー)
DE104P	104オットマン(カバーリング脚)	800,800	815,100	833,800	856,900	889,900	936,100	1,054,900	1,109,900	1,239,700
DE104P_G	104オットマン(シエラック脚)	887,700	900,900	919,600	942,700	976,800	1,021,900	1,128,600	1,183,600	1,314,500
追加カバー										
DE104PRK	104オットマン(カバーリング脚)	93,500	107,800	125,400	147,400	179,300	217,800	335,500	388,300	514,800
DE104P_GRK	104オットマン(シエラック脚)	82,500	95,700	113,300	135,300	167,200	206,800	312,400	365,200	490,600

DE104P

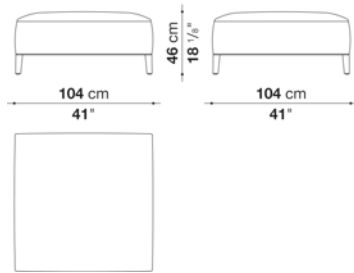

N.B. / 注意事項

ファブリックの場合は、ブランケットステッチとなり、ステッチのカラーを33色よりお選びいただけます。  
 レザーの場合は、同色のエンベロープステッチとなります。  
 脚部：ブラックシエラック3764G、または本体と同一ファブリック・レザーとなります。

※レザーKランクは、KASIA,KOTOよりお選びください。

Ottoman cm 104-C (depth cm 104)

		B (ファブリック)	A (ファブリック)	E (ファブリック)	S (ファブリック)	L (ファブリック)	D (ファブリック)	BETA (レザー)	ALFA GAMMA (レザー)	K (レザー)
DE104PC	104オットマン(カバーリング脚)	1,057,100	1,074,700	1,104,400	1,125,300	1,178,100	1,234,200	1,381,600	1,432,200	1,690,700
DE104PC_G	104オットマン(シエラック脚)	1,162,700	1,181,400	1,214,400	1,238,600	1,295,800	1,353,000	1,464,100	1,519,100	1,791,900
追加カバー										
DE104PCRK	104オットマン(カバーリング脚)	143,000	159,500	188,100	209,000	259,600	306,900	515,900	566,500	814,000
DE104PC_GRK	104オットマン(シエラック脚)	136,400	150,700	179,300	198,000	247,500	295,900	490,600	537,900	772,200

DE104PC

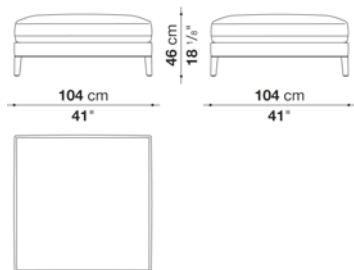

N.B. / 注意事項

ファブリックの場合は、ブランケットステッチとなり、ステッチのカラーを33色よりお選びいただけます。  
 レザーの場合は、同色のエンベロープステッチとなります。  
 脚部：ブラックシエラック3764G、または本体と同一ファブリック・レザーとなります。

※レザーKランクは、KASIA,KOTOよりお選びください。

Ottoman cm 153 (depth cm 104)

		B (ファブリック)	A (ファブリック)	E (ファブリック)	S (ファブリック)	L (ファブリック)	D (ファブリック)	BETA (レザー)	ALFA GAMMA (レザー)	K (レザー)
DE153P	153オットマン(カバーリング脚)	1,005,400	1,026,300	1,051,600	1,085,700	1,135,200	1,199,000	1,336,500	1,410,200	1,591,700
DE153P_G	153オットマン(シエラック脚)	1,092,300	1,112,100	1,138,500	1,171,500	1,222,100	1,285,900	1,410,200	1,486,100	1,666,500
追加カバー										
DE153PRK	153オットマン(カバーリング脚)	111,100	133,100	156,200	188,100	235,400	290,400	427,900	500,500	673,200
DE153P_GRK	153オットマン(シエラック脚)	99,000	119,900	145,200	176,000	224,400	279,400	405,900	477,400	649,000

DE153P

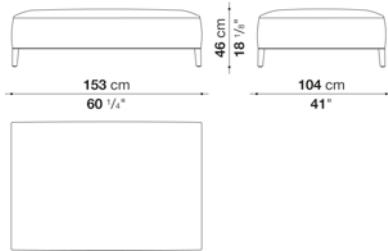

N.B. / 注意事項

ファブリックの場合は、ブランケットステッチとなり、ステッチのカラーを33色よりお選びいただけます。  
 レザーの場合は、同色のエンベロープステッチとなります。  
 脚部：ブラックシエラック3764G、または本体と同一ファブリック・レザーとなります。

※レザーランクは、KASIA,KOTOよりお選びください。

Back Cushions

		B (ファブリック)	A (ファブリック)	E (ファブリック)	S (ファブリック)	L (ファブリック)	D (ファブリック)	BETA (レザー)	ALFA GAMMA (レザー)	K (レザー)
DE60C	バッククッション 60 x 60cm	91,300	96,800	110,000	117,700	137,500	165,000	183,700	202,400	287,100
DE90C	バッククッション 90 x 60cm	113,300	119,900	133,100	140,800	160,600	188,100	251,900	277,200	396,000
追加カバー										
DE60CRK	バッククッション 60 x 60cm	50,600	57,200	70,400	79,200	99,000	125,400	148,500	167,200	256,300
DE90CRK	バッククッション 90 x 60cm	53,900	60,500	73,700	82,500	103,400	128,700	198,000	225,500	349,800

N.B. / 注意事項

※バッククッションにステッチは施されません。  
 ※レザーランクは、KASIA,KOTOよりお選びください。

Optional cushions : box style

		B (ファブリック)	A (ファブリック)	E (ファブリック)	S (ファブリック)	L (ファブリック)	D (ファブリック)	M (ファブリック)	BETA (レザー)	ALFA GAMMA (レザー)	K (レザー)
OF55_40	オプションナルクッション 55 x 40cm	61,600	68,200	73,700	91,300	99,000	113,300	136,400	136,400	154,000	167,200
OF48_48	オプションナルクッション 48 x 48cm	55,000	61,600	67,100	82,500	89,100	102,300	124,300	124,300	139,700	152,900
4OF48_48	オプションナルクッション 48 x 48cm 4個セット	149,600	165,000	177,100	196,900	286,000	328,900	432,300	432,300	489,500	537,900
追加カバー											
OF55_40RK	オプションナルクッション 55 x 40cm	44,000	48,400	55,000	63,800	69,300	90,200	101,200	101,200	115,500	127,600
OF48_48RK	オプションナルクッション 48 x 48cm	39,600	44,000	50,600	58,300	63,800	82,500	92,400	92,400	105,600	116,600
4OF48_48RK	オプションナルクッション 48 x 48cm 4個セット	85,800	100,100	110,000	126,500	211,200	275,000	341,000	341,000	387,200	425,700



N.B. / 注意事項

※セットのクッションは、すべて同一・同色生地となります。

Optional cushions : pillow style

		B (ファブリック)	A (ファブリック)	E (ファブリック)	S (ファブリック)	L (ファブリック)	D (ファブリック)	M (ファブリック)	BETA (レザー)	ALFA GAMMA (レザー)	K (レザー)
OG55_40	オプションナルクッション 55 x 40cm	53,900	59,400	63,800	79,200	85,800	99,000	118,800	118,800	134,200	148,500
OG48_48	オプションナルクッション 48 x 48cm	48,400	50,600	61,600	70,400	82,500	86,900	89,100	89,100	100,100	112,200
4OG48_48	オプションナルクッション 48 x 48cm 4個セット	149,600	161,700	193,600	224,400	261,800	275,000	281,600	281,600	319,000	350,900
追加カバー											
OG55_40RK	オプションナルクッション 55 x 40cm	38,500	44,000	50,600	59,400	63,800	82,500	93,500	93,500	105,600	116,600
OG48_48RK	オプションナルクッション 48 x 48cm	27,500	30,800	36,300	39,600	47,300	49,500	51,700	51,700	58,300	63,800
4OG48_48RK	オプションナルクッション 48 x 48cm 4個セット	85,800	93,500	112,200	128,700	149,600	155,100	161,700	161,700	182,600	202,400



N.B. / 注意事項

※セットのクッションは、すべて同一・同色生地となります。



## TECHNICAL SPECIFICATIONS / 技術情報：

内部構造	鋼管及び成形鋼材
内部充填材	Bayfit®(バイエル社製)低温成形発泡ポリウレタン、ポリエステルファイバーカバー
座面クッション内部充填材	成形ポリウレタン、羽毛、ポリエステルファイバーカバー
シェーズロング背面クッション充填材	羽毛、ポリエステルファイバー、ポリエステルファイバーカバー
ベースフレーム	無垢木材 ( グレーオーク、ブラッシュドライトオーク、ブラッシュドブラックオーク )
脚部カバー	ブロンズニッケル塗装または、ブライتكロームメッキ熱可塑性プラスチック
脚部先端	熱可塑性プラスチック
表面張地	ファブリックまたは天然皮革 ( ブランケットステッチ )

Low sofa cm 160 (covered legs)

		B (ファブリック)	A (ファブリック)	E (ファブリック)	S (ファブリック)	L (ファブリック)	D (ファブリック)	M (ファブリック)	BETA (レザー)	ALFA GAMMA (レザー)	K (レザー)
2852T	160ローソファ(カバーリング脚)	1,185,800	1,225,400	1,284,800	1,320,000	1,414,600	1,502,600	1,669,800	1,669,800	1,753,400	2,279,200
追加カバー											
2852TRK	160ローソファ(カバーリング脚)	251,900	292,600	352,000	386,100	481,800	583,000	737,000	737,000	820,600	1,346,400

2852T

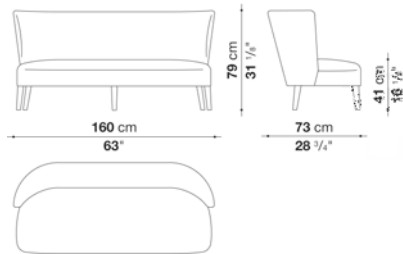

N.B. / 注意事項

ステッチ (ファブリック) : ブランケットステッチとなり、33色よりお選びいただけます。  
 ステッチ (レザー) : ブランケットステッチ(33色より選択)または、レイズドステッチ(レザーと同色)をお選びください。  
 張地MILOの場合 : スタンダードステッチとなります。(長毛・ベルベット系張地のため、ステッチの種類および色をお選びいただくことができません)  
 脚部 : 本体と同一・同色となります。

※レザーKランクは、KASIA,KOTOよりお選びください。  
 \* レザーの場合は、カバーリング仕様ではありません。

Low sofa cm 160 (thermoplastics material legs)

		B (ファブリック)	A (ファブリック)	E (ファブリック)	S (ファブリック)	L (ファブリック)	D (ファブリック)	M (ファブリック)	BETA (レザー)	ALFA GAMMA (レザー)	K (レザー)
2852CT	160ローソファ(塗装脚)	1,376,100	1,416,800	1,476,200	1,510,300	1,606,000	1,694,000	1,824,900	1,824,900	1,906,300	2,413,400
追加カバー											
2852CTRK	160ローソファ(塗装脚)	236,500	277,200	336,600	370,700	467,500	568,700	685,300	685,300	765,600	1,272,700

2852CT

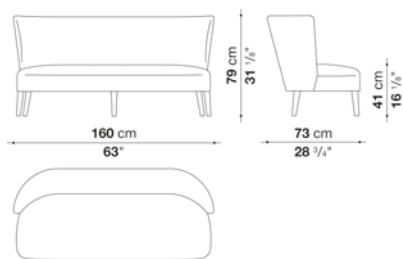

N.B. / 注意事項

ステッチ (ファブリック) : ブランケットステッチとなり、33色よりお選びいただけます。  
 ステッチ (レザー) : ブランケットステッチ(33色より選択)または、レイズドステッチ(レザーと同色)をお選びください。  
 張地MILOの場合 : スタンダードステッチとなります。(長毛・ベルベット系張地のため、ステッチの種類および色をお選びいただくことができません)  
 脚部 : ブロンズニッケル塗装0174B、または、クロームスチール0110Mよりお選びください。

※レザーKランクは、KASIA,KOTOよりお選びください。  
 \* レザーの場合は、カバーリング仕様ではありません。

## Low sofa cm 160 (wood base-frame)

		B (ファブリック)	A (ファブリック)	E (ファブリック)	S (ファブリック)	L (ファブリック)	D (ファブリック)	M (ファブリック)	BETA (レザー)	ALFA GAMMA (レザー)	K (レザー)
2852LT	160ローソファ(オークベースフレーム)	1,669,800	1,710,500	1,769,900	1,804,000	1,900,800	1,988,800	2,118,600	2,118,600	2,198,900	2,706,000
2852LT_W	160ローソファ(ナチュラルヴェンゲベースフレーム)	1,754,500	1,795,200	1,854,600	1,888,700	1,984,400	2,072,400	2,203,300	2,203,300	2,284,700	2,790,700
追加カバー											
2852LTRK	160ローソファ(ウッドベースフレーム)	236,500	277,200	336,600	370,700	467,500	568,700	685,300	685,300	765,600	1,272,700

2852LT

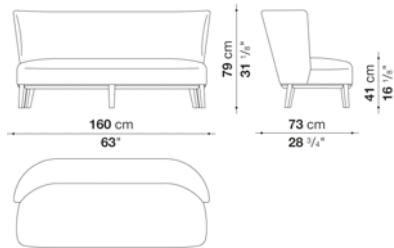

## N.B. / 注意事項

ステッチ (ファブリック) : ブランケットステッチとなり、33色よりお選びいただけます。  
 ステッチ (レザー) : ブランケットステッチ(33色より選択)または、レイズドステッチ(レザーと同色)をお選びください。  
 張地MILOの場合 : スタンダードステッチとなります。(長毛・ヘルベット系張地のため、ステッチの種類および色をお選びいただくことができません)  
 ウッドベースフレーム : オーク(グレー0378G、ライト0374C、ブラック0381N)、またはナチュラルヴェンゲ0414Wよりお選びください。

※レザーKランクは、KASIA,KOTOよりお選びください。  
 \* レザーの場合は、カバーリング仕様ではありません。

## Low sofa cm 220 (covered legs)

		B (ファブリック)	A (ファブリック)	E (ファブリック)	S (ファブリック)	L (ファブリック)	D (ファブリック)	M (ファブリック)	BETA (レザー)	ALFA GAMMA (レザー)	K (レザー)
2853T	220ローソファ(カバーリング脚)	1,346,400	1,388,200	1,449,800	1,486,100	1,586,200	1,677,500	2,006,400	2,006,400	2,118,600	2,823,700
追加カバー											
2853TRK	220ローソファ(カバーリング脚)	272,800	313,500	377,300	412,500	512,600	618,200	932,800	932,800	1,045,000	1,750,100

2853T

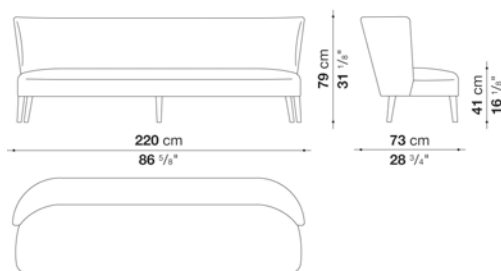

## N.B. / 注意事項

ステッチ (ファブリック) : ブランケットステッチとなり、33色よりお選びいただけます。  
 ステッチ (レザー) : ブランケットステッチ(33色より選択)または、レイズドステッチ(レザーと同色)をお選びください。  
 張地MILOの場合 : スタンダードステッチとなります。(長毛・ヘルベット系張地のため、ステッチの種類および色をお選びいただくことができません)  
 脚部 : 本体と同一・同色となります。

※レザーKランクは、KASIA,KOTOよりお選びください。  
 \* レザーの場合は、カバーリング仕様ではありません。

## Low sofa cm 220 (thermoplastics material legs)

		B (ファブリック)	A (ファブリック)	E (ファブリック)	S (ファブリック)	L (ファブリック)	D (ファブリック)	M (ファブリック)	BETA (レザー)	ALFA GAMMA (レザー)	K (レザー)
2853CT	220ローソファ(塗装脚)	1,536,700	1,578,500	1,641,200	1,677,500	1,776,500	1,776,500	2,161,500	2,161,500	2,271,500	2,956,800
追加カバー											
2853CTRK	220ローソファ(塗装脚)	257,400	298,100	361,900	397,100	496,100	602,800	881,100	881,100	991,100	1,677,500

## 2853CT

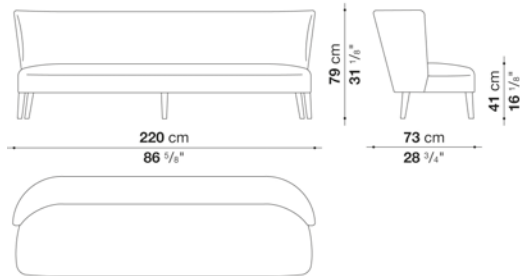

## N.B. / 注意事項

ステッチ (ファブリック) : ブランケットステッチとなり、33色よりお選びいただけます。

ステッチ (レザー) : ブランケットステッチ(33色より選択)または、レイズドステッチ(レザーと同色)をお選びください。

張地MILOの場合: スタンダードステッチとなります。(長毛・ベルベット系張地のため、ステッチの種類および色をお選びいただくことができません)

脚部: ブロンズニッケル塗装0174B、または、クロームスチール0110Mよりお選びください。

※レザーKランクは、KASIA,KOTOよりお選びください。

\* レザーの場合は、カバーリング仕様ではありません。

## Low sofa cm 220 (wood base-frame)

		B (ファブリック)	A (ファブリック)	E (ファブリック)	S (ファブリック)	L (ファブリック)	D (ファブリック)	M (ファブリック)	BETA (レザー)	ALFA GAMMA (レザー)	K (レザー)
2853LT	220ローソファ(オークベースフレーム)	1,900,800	1,941,500	2,004,200	2,039,400	2,139,500	2,231,900	2,524,500	2,524,500	2,634,500	3,319,800
2853LT_W	220ローソファ(ナチュラルヴェンゲベースフレーム)	1,994,300	2,037,200	2,099,900	2,135,100	2,234,100	2,327,600	2,619,100	2,619,100	2,729,100	3,414,400
追加カバー											
2853LTRK	220ローソファ(ウッドベースフレーム)	257,400	298,100	361,900	397,100	496,100	602,800	881,100	881,100	991,100	1,677,500

## 2853LT

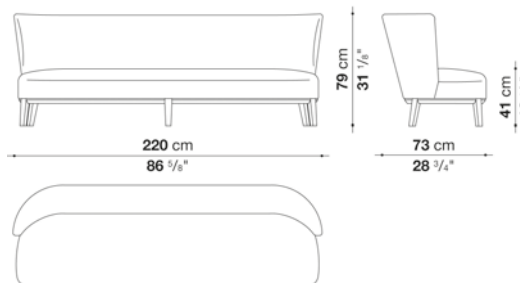

## N.B. / 注意事項

ステッチ (ファブリック) : ブランケットステッチとなり、33色よりお選びいただけます。

ステッチ (レザー) : ブランケットステッチ(33色より選択)または、レイズドステッチ(レザーと同色)をお選びください。

張地MILOの場合: スタンダードステッチとなります。(長毛・ベルベット系張地のため、ステッチの種類および色をお選びいただくことができません)

ウッドベースフレーム: オーク(グレー0378G、ライト0374C、ブラック0381N)、またはナチュラルヴェンゲ0414Wよりお選びください。

※レザーKランクは、KASIA,KOTOよりお選びください。

\* レザーの場合は、カバーリング仕様ではありません。



## Sofa with low seat cushion cm 186 (covered legs)

		B (ファブリック)	A (ファブリック)	E (ファブリック)	S (ファブリック)	L (ファブリック)	D (ファブリック)	M (ファブリック)	BETA (レザー)	ALFA GAMMA (レザー)	K (レザー)
2802BT	186ソファ、ローシートクッション(カバーリング脚)	1,636,800	1,690,700	1,741,300	1,801,800	1,929,400	2,035,000	2,159,300	2,159,300	2,455,200	2,920,500
追加カバー											
2802BTRK	186ソファ、ローシートクッション(カバーリング脚)	364,100	412,500	456,500	511,500	624,800	746,900	961,400	961,400	1,093,400	1,508,100

2802BT

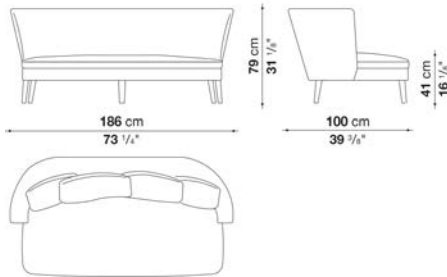

## N.B. / 注意事項

ステッチ (ファブリック) : ブランケットステッチとなり、33色よりお選びいただけます。

ステッチ (レザー) : ブランケットステッチ(33色より選択)または、レイズドステッチ(レザーと同色)をお選びください。

張地MILOの場合: スタンダードステッチとなります。(長毛・ヘルベット系張地のため、ステッチの種類および色をお選びいただくことができません)

脚部: 本体と同一・同色となります。

※バッククッションは含まれておりません。オプションにて「バッククッション(FB40)」2個、「バッククッション(FB60)」2個を追加されることをお勧めします。

※レザーランクはKORA,KASIA,KOTOよりお選びください。

\*レザーの場合は、カバーリング仕様ではありません。

## Sofa with low seat cushion cm 186 (thermoplastics material legs)

		B (ファブリック)	A (ファブリック)	E (ファブリック)	S (ファブリック)	L (ファブリック)	D (ファブリック)	M (ファブリック)	BETA (レザー)	ALFA GAMMA (レザー)	K (レザー)
2802BCT	186ソファ、ローシートクッション(塗装脚)	1,695,100	1,749,000	1,798,500	1,860,100	1,986,600	2,093,300	2,217,600	2,217,600	2,512,400	2,977,700
追加カバー											
2802BCTRK	186ソファ、ローシートクッション(塗装脚)	353,100	400,400	444,400	496,100	606,100	728,200	932,800	932,800	1,059,300	1,463,000

2802BCT

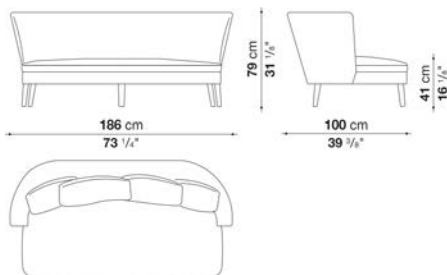

## N.B. / 注意事項

ステッチ (ファブリック) : ブランケットステッチとなり、33色よりお選びいただけます。

ステッチ (レザー) : ブランケットステッチ(33色より選択)または、レイズドステッチ(レザーと同色)をお選びください。

張地MILOの場合: スタンダードステッチとなります。(長毛・ヘルベット系張地のため、ステッチの種類および色をお選びいただくことができません)

脚部: ブロンズニッケル塗装0174B、または、クロームスチール0110Mよりお選びください。

※バッククッションは含まれておりません。オプションにて「バッククッション(FB40)」2個、「バッククッション(FB60)」2個を追加されることをお勧めします。

※レザーランクは、KASIA,KOTOよりお選びください。

\*レザーの場合は、カバーリング仕様ではありません。

## Sofa with low seat cushion cm 186 (wood base-frame)

		B (ファブリック)	A (ファブリック)	E (ファブリック)	S (ファブリック)	L (ファブリック)	D (ファブリック)	M (ファブリック)	BETA (レザー)	ALFA GAMMA (レザー)	K (レザー)
2802BLT	186ソファ、ローシートクッション(オークベースフレーム)	1,868,900	1,923,900	1,975,600	2,035,000	2,161,500	2,266,000	2,392,500	2,392,500	2,687,300	3,153,700
2802BLT_W	186ソファ、ローシートクッション(ナチュラルヴェンゲベースフレーム)	1,975,600	2,030,600	2,079,000	2,139,500	2,266,000	2,369,400	2,493,700	2,493,700	2,785,200	3,247,200
追加カバー											
2802BLTRK	186ソファ、ローシートクッション(ウッドベースフレーム)	353,100	400,400	444,400	496,100	606,100	726,000	932,800	932,800	1,059,300	1,463,000

2802BLT

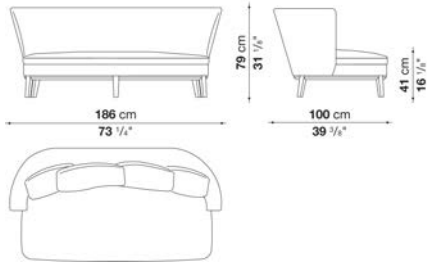

## N.B. / 注意事項

脚部：オーク(グレー0378G、ライト0374C、ブラック0381N)よりお選びください。  
ステッチ(ファブリック)：ブランケットステッチとなり、33色よりお選びいただけます。  
ステッチ(レザー)：ブランケットステッチ(33色より選択)または、レイズドステッチ(レザーと同色)をお選びください。  
張地MILOの場合：スタンダードステッチとなります。(長毛・ベルベット系張地のため、ステッチの種類および色をお選びいただくことができません)  
ウッドベースフレーム：オーク(グレー0378G、ライト0374C、ブラック0381N)、またはナチュラルヴェンゲ0414Wよりお選びください。

※バッククッションは含まれておりません。オプションにて「バッククッション(FB40)」2個、「バッククッション(FB60)」2個を追加されることをお勧めします。

※レザークランクは、KASIA,KOTOよりお選びください。

\*レザーの場合は、カバーリング仕様ではありません。

## Sofa with high seat cushion cm 186 (covered legs)

		B (ファブリック)	A (ファブリック)	E (ファブリック)	S (ファブリック)	L (ファブリック)	D (ファブリック)	M (ファブリック)	BETA (レザー)	ALFA GAMMA (レザー)	K (レザー)
2802AT	186ソファ、ハイシートクッション(カバーリング脚)	1,679,700	1,734,700	1,786,400	1,849,100	1,976,700	2,082,300	2,249,500	2,249,500	2,554,200	3,051,400
追加カバー											
2802ATRK	186ソファ、ハイシートクッション(カバーリング脚)	368,500	418,000	463,100	520,300	632,500	754,600	1,010,900	1,010,900	1,149,500	1,591,700

2802AT

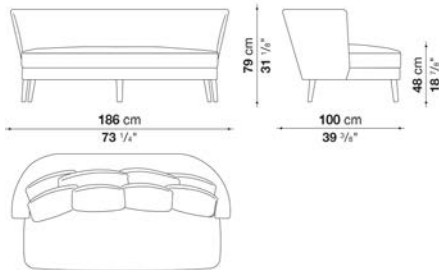

## N.B. / 注意事項

ステッチ (ファブリック) : ブランケットステッチとなり、33色よりお選びいただけます。  
 ステッチ (レザー) : ブランケットステッチ(33色より選択)または、レイズドステッチ(レザーと同色)をお選びください。  
 張地MILOの場合 : スタンダードステッチとなります。(長毛・ヘルベット系張地のため、ステッチの種類および色をお選びいただくことができません)  
 脚部 : 本体と同一・同色となります。

※バッククッションは、含まれておりません。オプションにて「バッククッション(FB40)」4個、「バッククッション(FB60)」4個を追加されることをお勧めします。

※レザーKランクは、KASIA,KOTOよりお選びください。

\* レザーの場合は、カバーリング仕様ではありません。

## Sofa with high seat cushion cm 186 (thermoplastics material legs)

		B (ファブリック)	A (ファブリック)	E (ファブリック)	S (ファブリック)	L (ファブリック)	D (ファブリック)	M (ファブリック)	BETA (レザー)	ALFA GAMMA (レザー)	K (レザー)
2802ACT	186ソファ、ハイシートクッション(塗装脚)	1,736,900	1,791,900	1,843,600	1,907,400	2,033,900	2,139,500	2,307,800	2,307,800	2,613,600	3,110,800
追加カバー											
2802ACTRK	186ソファ、ハイシートクッション(塗装脚)	357,500	403,700	448,800	504,900	613,800	735,900	981,200	981,200	1,114,300	1,543,300

2802ACT

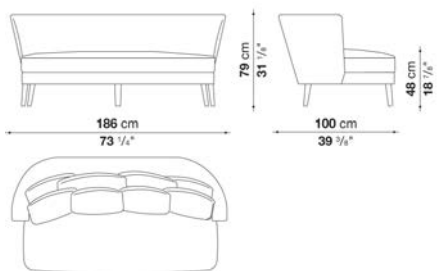

## N.B. / 注意事項

ステッチ (ファブリック) : ブランケットステッチとなり、33色よりお選びいただけます。  
 ステッチ (レザー) : ブランケットステッチ(33色より選択)または、レイズドステッチ(レザーと同色)をお選びください。  
 張地MILOの場合 : スタンダードステッチとなります。(長毛・ヘルベット系張地のため、ステッチの種類および色をお選びいただくことができません)  
 脚部 : ブロンズニッケル塗装0174B、または、クロームスチール0110Mよりお選びください。

※バッククッションは、含まれておりません。オプションにて「バッククッション(FB40)」4個、「バッククッション(FB60)」4個を追加されることをお勧めします。

※レザーKランクは、KASIA,KOTOよりお選びください。

\* レザーの場合は、カバーリング仕様ではありません。

## Sofa with high seat cushion cm 186 (wood base-frame)

		B (ファブリック)	A (ファブリック)	E (ファブリック)	S (ファブリック)	L (ファブリック)	D (ファブリック)	M (ファブリック)	BETA (レザー)	ALFA GAMMA (レザー)	K (レザー)
2802ALT	186ソファ、ハイシートクッション(オークベースフレーム)	1,911,800	1,967,900	2,018,500	2,081,200	2,209,900	2,314,400	2,481,600	2,481,600	2,787,400	3,283,500
2802ALT_W	186ソファ、ハイシートクッション(ナチュラルヴェンゲベースフレーム)	2,017,400	2,073,500	2,124,100	2,185,700	2,311,100	2,414,500	2,581,700	2,581,700	2,884,200	3,377,000
追加カバー											
2802ALTRK	186ソファ、ハイシートクッション(オークベースフレーム)	357,500	403,700	448,800	504,900	613,800	734,800	981,200	981,200	1,114,300	1,543,300

## 2802ALT

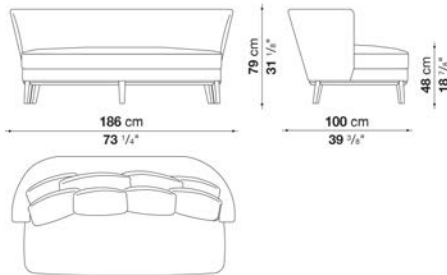

## N.B. / 注意事項

ステッチ (ファブリック) : ブランケットステッチとなり、33色よりお選びいただけます。

ステッチ (レザー) : ブランケットステッチ(33色より選択)または、レイズドステッチ(レザーと同色)をお選びください。

張地MILOの場合: スタンダードステッチとなります。(長毛・ヘルベット系張地のため、ステッチの種類および色をお選びいただくことができません)

ウッドベースフレーム: オーク(グレー0378G、ライト0374C、ブラック0381N)、またはナチュラルヴェンゲ0414Wよりお選びください。

※バッククッションは、含まれておりません。オプションにて「バッククッション(FB40)」4個、「バッククッション(FB60)」4個を追加されることをお勧めします。

※レザーKランクは、KASIA,KOTOよりお選びください。

\* レザーの場合は、カバーリング仕様ではありません。

## Sofa with low seat cushion cm 226 (covered legs)

		B (ファブリック)	A (ファブリック)	E (ファブリック)	S (ファブリック)	L (ファブリック)	D (ファブリック)	M (ファブリック)	BETA (レザー)	ALFA GAMMA (レザー)	K (レザー)
2803BT	226ソファ、ローシートクッション(カバーリング脚)	1,841,400	1,905,200	1,963,500	2,035,000	2,182,400	2,302,300	2,494,800	2,494,800	2,833,600	3,400,100
追加カバー											
2803BTRK	226ソファ、ローシートクッション(カバーリング脚)	402,600	458,700	511,500	575,300	705,100	844,800	1,131,900	1,131,900	1,285,900	1,790,800

## 2803BT

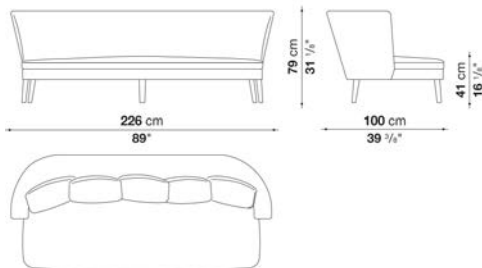

## N.B. / 注意事項

ステッチ (ファブリック) : ブランケットステッチとなり、33色よりお選びいただけます。

ステッチ (レザー) : ブランケットステッチ(33色より選択)または、レイズドステッチ(レザーと同色)をお選びください。

張地MILOの場合: スタンダードステッチとなります。(長毛・ヘルベット系張地のため、ステッチの種類および色をお選びいただくことができません)

脚部: 本体と同一・同色となります。

※バッククッションは含まれておりません。オプションにて「バッククッション(FB40)」3個、「バッククッション(FB60)」2個を追加されることをお勧めします。

※レザーKランクは、KASIA,KOTOよりお選びください。

\* レザーの場合は、カバーリング仕様ではありません。

## Sofa with low seat cushion cm 226 (thermoplastics material legs)

		B (ファブリック)	A (ファブリック)	E (ファブリック)	S (ファブリック)	L (ファブリック)	D (ファブリック)	M (ファブリック)	BETA (レザー)	ALFA GAMMA (レザー)	K (レザー)
2803BCT	226ソファ、ローシートクッション(塗装脚)	1,899,700	1,963,500	2,021,800	2,092,200	2,240,700	2,360,600	2,552,000	2,552,000	2,891,900	3,459,500
追加カバー											
2803BCTRK	226ソファ、ローシートクッション(塗装脚)	391,600	445,500	496,100	557,700	684,200	822,800	1,098,900	1,098,900	1,248,500	1,736,900

2803BCT

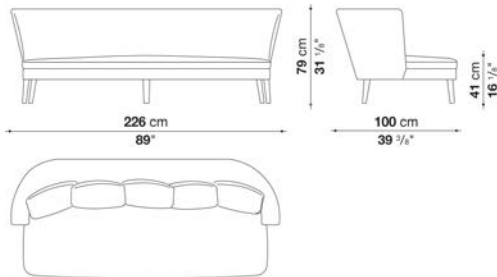

## N.B. / 注意事項

ステッチ (ファブリック) : ブランケットステッチとなり、33色よりお選びいただけます。  
 ステッチ (レザー) : ブランケットステッチ(33色より選択)または、レイズドステッチ(レザーと同色)をお選びください。  
 張地MILOの場合: スタンダードステッチとなります。(長毛・ベルベット系張地のため、ステッチの種類および色をお選びいただくことができません)  
 脚部: ブロンズニッケル塗装0174B、または、クロームスチール0110Mよりお選びください。

※バッククッションは、含まれておりません。オプションにて「バッククッション(FB40)」3個、「バッククッション(FB60)」2個を追加されることをお勧めします。

※レザーKランクは、KASIA,KOTOよりお選びください。

\*レザーの場合は、カバーリング仕様ではありません。

## Sofa with low seat cushion cm 226 (wood base-frame)

		B (ファブリック)	A (ファブリック)	E (ファブリック)	S (ファブリック)	L (ファブリック)	D (ファブリック)	M (ファブリック)	BETA (レザー)	ALFA GAMMA (レザー)	K (レザー)
2803BLT	226ソファ、ローシートクッション(オークベースフレーム)	2,101,000	2,163,700	2,223,100	2,295,700	2,440,900	2,555,300	2,753,300	2,753,300	3,094,300	3,659,700
2803BLT_W	226ソファ、ローシートクッション(ナチュラルヴェンゲベースフレーム)	2,225,300	2,286,900	2,345,200	2,415,600	2,560,800	2,674,100	2,871,000	2,871,000	3,207,600	3,768,600
追加カバー											
2803BLTRK	ソファ、ローシートクッション(ウッドベースフレーム)	391,600	445,500	496,100	557,700	684,200	816,200	1,098,900	1,098,900	1,248,500	1,736,900

2803BLT

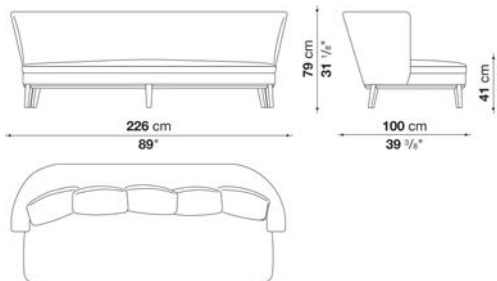

## N.B. / 注意事項

ステッチ (ファブリック) : ブランケットステッチとなり、33色よりお選びいただけます。  
 ステッチ (レザー) : ブランケットステッチ(33色より選択)または、レイズドステッチ(レザーと同色)をお選びください。  
 張地MILOの場合: スタンダードステッチとなります。(長毛・ベルベット系張地のため、ステッチの種類および色をお選びいただくことができません)  
 ウッドベースフレーム: オーク(グレー0378G、ライト0374C、ブラック0381N)、またはナチュラルヴェンゲ0414Wよりお選びください。

※バッククッションは、含まれておりません。オプションにて「バッククッション(FB40)」3個、「バッククッション(FB60)」2個を追加されることをお勧めします。

※レザーKランクは、KASIA,KOTOよりお選びください。

\*レザーの場合は、カバーリング仕様ではありません。

## Left and right dormeuse cm 174 (covered legs)

		B (ファブリック)	A (ファブリック)	E (ファブリック)	S (ファブリック)	L (ファブリック)	D (ファブリック)	M (ファブリック)	BETA (レザー)	ALFA GAMMA (レザー)	K (レザー)
2833TS	174レフトドルミユース(カバーリング脚)	1,499,300	1,548,800	1,606,000	1,681,900	1,795,200	1,896,400	2,295,700	2,295,700	2,461,800	2,825,900
2833TD	174ライトドルミユース(カバーリング脚)	1,499,300	1,548,800	1,606,000	1,681,900	1,795,200	1,896,400	2,295,700	2,295,700	2,461,800	2,825,900
追加カバー											
2833TSRK	174レフトドルミユース(カバーリング脚)	267,300	315,700	369,600	443,300	550,000	671,000	1,028,500	1,028,500	1,188,000	1,536,700
2833TDRK	174ライトドルミユース(カバーリング脚)	267,300	315,700	369,600	443,300	550,000	671,000	1,028,500	1,028,500	1,188,000	1,536,700

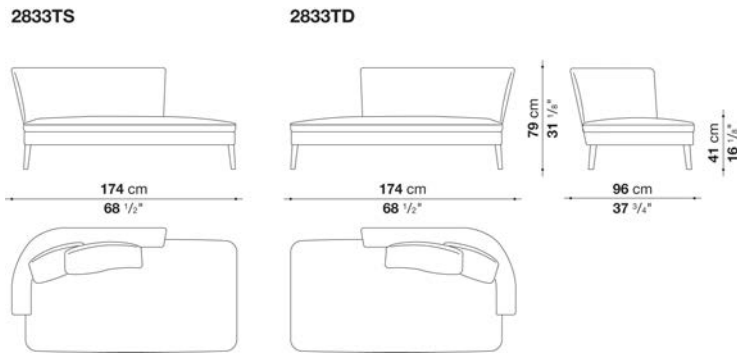

## N.B. / 注意事項

ステッチ (ファブリック) : ブランケットステッチとなり、33色よりお選びいただけます。

ステッチ (レザー) : ブランケットステッチ(33色より選択)または、レイズドステッチ(レザーと同色)をお選びください。

張地MILOの場合: スタンダードステッチとなります。(長毛・ヘルベット系張地のため、ステッチの種類および色をお選びいただくことができません)

脚部: 本体と同一・同色となります。

※バッククッションは含まれておりません。オプションにて「バッククッション(FB40)」1個、「バッククッション(FB60)」1個を追加されることをお勧めします。

※レザーKランクは、KASIA,KOTOよりお選びください。

\*レザーの場合は、カバーリング仕様ではありません。

## Left and right dormeuse cm 174 (thermoplastics material legs)

		B (ファブリック)	A (ファブリック)	E (ファブリック)	S (ファブリック)	L (ファブリック)	D (ファブリック)	M (ファブリック)	BETA (レザー)	ALFA GAMMA (レザー)	K (レザー)
2833CTS	174レフトドルミユース(塗装脚)	1,626,900	1,677,500	1,734,700	1,809,500	1,922,800	2,022,900	2,365,000	2,365,000	2,530,000	2,884,200
2833CTD	174ライトドルミユース(塗装脚)	1,626,900	1,677,500	1,734,700	1,809,500	1,922,800	2,022,900	2,365,000	2,365,000	2,530,000	2,884,200
追加カバー											
2833CTSRK	174レフトドルミユース(塗装脚)	251,900	298,100	353,100	426,800	533,500	653,400	977,900	977,900	1,135,200	1,475,100
2833CTDRK	174ライトドルミユース(塗装脚)	251,900	298,100	353,100	426,800	533,500	653,400	977,900	977,900	1,135,200	1,475,100

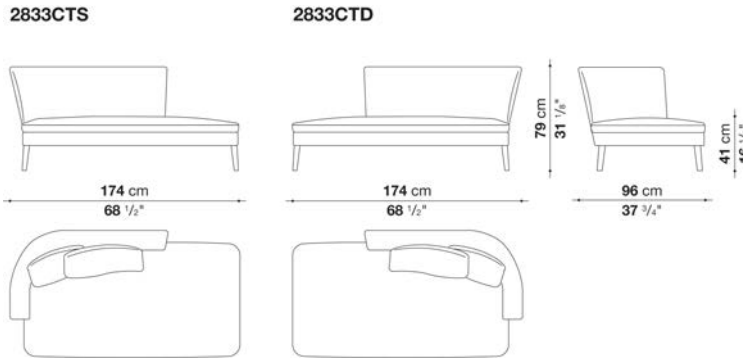

## N.B. / 注意事項

ステッチ (ファブリック) : ブランケットステッチとなり、33色よりお選びいただけます。

ステッチ (レザー) : ブランケットステッチ(33色より選択)または、レイズドステッチ(レザーと同色)をお選びください。

張地MILOの場合: スタンダードステッチとなります。(長毛・ヘルベット系張地のため、ステッチの種類および色をお選びいただくことができません)

脚部: ブロンズニッケル塗装0174B、または、クロームスチール0110Mよりお選びください。

※バッククッションは含まれておりません。オプションにて「バッククッション(FB40)」1個、「バッククッション(FB60)」1個を追加されることをお勧めします。

※レザーランクは、KASIA,KOTOよりお選びください。

\*レザーの場合は、カバーリング仕様ではありません。

## Left and right dormeuse cm 174 (wood base-frame)

		B (ファブリック)	A (ファブリック)	E (ファブリック)	S (ファブリック)	L (ファブリック)	D (ファブリック)	M (ファブリック)	BETA (レザー)	ALFA GAMMA (レザー)	K (レザー)
2833LTS	174レフトドルミユース(オークベースフレーム)	1,969,000	2,019,600	2,076,800	2,152,700	2,264,900	2,366,100	2,730,200	2,730,200	2,894,100	3,248,300
2833LTD	174ライトドルミユース(オークベースフレーム)	1,969,000	2,019,600	2,076,800	2,152,700	2,264,900	2,366,100	2,730,200	2,730,200	2,894,100	3,248,300
2833LTS_W	174レフトドルミユース(ナチュラルヴェンゲベースフレーム)	2,087,800	2,136,200	2,193,400	2,269,300	2,379,300	2,479,400	2,839,100	2,839,100	3,001,900	3,353,900
2833LTD_W	174ライトドルミユース(ナチュラルヴェンゲベースフレーム)	2,087,800	2,136,200	2,193,400	2,269,300	2,379,300	2,479,400	2,839,100	2,839,100	3,001,900	3,353,900
追加カバー											
2833LTSRK	174レフトドルミユース(ウッドベースフレーム)	251,900	298,100	353,100	426,800	533,500	653,400	977,900	977,900	1,135,200	1,475,100
2833LTD RK	174ライトドルミユース(ウッドベースフレーム)	251,900	298,100	353,100	426,800	533,500	653,400	977,900	977,900	1,135,200	977,900

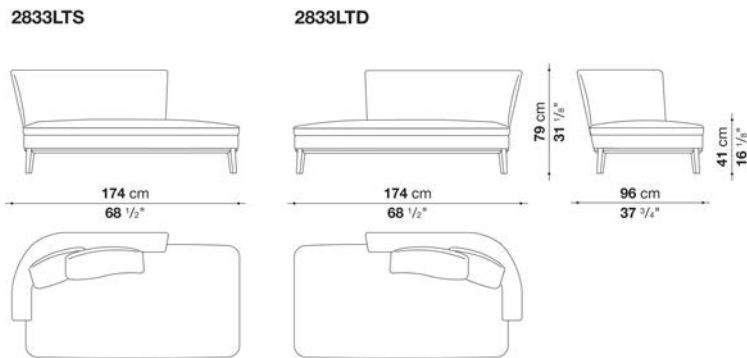

## N.B. / 注意事項

ステッチ (ファブリック) : ブランケットステッチとなり、33色よりお選びいただけます。

ステッチ (レザー) : ブランケットステッチ(33色より選択)または、レイズドステッチ(レザーと同色)をお選びください。

張地MILOの場合 : スタンダードステッチとなります。(長毛・ベルベット系張地のため、ステッチの種類および色をお選びいただくことができません)

ウッドベースフレーム : オーク(グレー0378G、ライト0374C、ブラック0381N)、またはナチュラルヴェンゲ0414Wよりお選びください。

※バッククッションは含まれておりません。オプションにて「バッククッション(FB40)」1個、「バッククッション(FB60)」1個を追加されることをお勧めします。

※レザーKランクは、KASIA,KOTOよりお選びください。

\*レザーの場合は、カバーリング仕様ではありません。



## Chaise longue with back cushion cm 90 (covered legs)

		B (ファブリック)	A (ファブリック)	E (ファブリック)	S (ファブリック)	L (ファブリック)	D (ファブリック)	M (ファブリック)	BETA (レザー)	ALFA GAMMA (レザー)	K (レザー)
2807T	90シェーズロング、バッククッション付(カバーリング脚)	985,600	1,019,700	1,043,900	1,094,500	1,181,400	1,258,400	1,314,500	1,314,500	1,494,900	1,783,100
追加カバー											
2807TRK	90シェーズロング、バッククッション付(カバーリング脚)	235,400	264,000	287,100	332,200	408,100	501,600	603,900	603,900	686,400	942,700

2807T

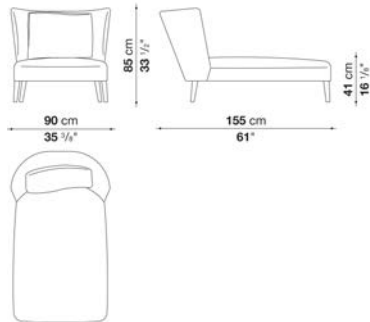

## N.B. / 注意事項

ステッチ (ファブリック) : ブランケットステッチとなり、33色よりお選びいただけます。

ステッチ (レザー) : ブランケットステッチ(33色より選択)または、レイズドステッチ(レザーと同色)をお選びください。

張地MILOの場合: スタンダードステッチとなります。(長毛・ベルベット系張地のため、ステッチの種類および色をお選びいただくことができません)  
脚部: 本体と同一・同色となります。

※バッククッション (LFB60・60×60cm) 付となります。

※レザーKランクは、KASIA,KOTOよりお選びください。

\*レザーの場合は、カバーリング仕様ではありません。

## Chaise longue with back cushion cm 90 (thermoplastics material legs)

		B (ファブリック)	A (ファブリック)	E (ファブリック)	S (ファブリック)	L (ファブリック)	D (ファブリック)	M (ファブリック)	BETA (レザー)	ALFA GAMMA (レザー)	K (レザー)
2807CT	90シェーズロング、バッククッション付(塗装脚)	1,030,700	1,063,700	1,089,000	1,140,700	1,225,400	1,302,400	1,360,700	1,360,700	1,538,900	1,827,100
追加カバー											
2807CTRK	90シェーズロング、バッククッション付(塗装脚)	225,500	254,100	277,200	319,000	392,700	487,300	579,700	579,700	658,900	904,200

2807CT

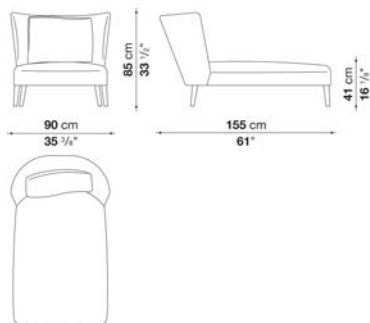

## N.B. / 注意事項

ステッチ (ファブリック) : ブランケットステッチとなり、33色よりお選びいただけます。

ステッチ (レザー) : ブランケットステッチ(33色より選択)または、レイズドステッチ(レザーと同色)をお選びください。

張地MILOの場合: スタンダードステッチとなります。(長毛・ベルベット系張地のため、ステッチの種類および色をお選びいただくことができません)  
脚部: ブロンズニッケル塗装0174B、または、クロームスチール0110Mよりお選びください。

※バッククッション (LFB60・60×60cm) 付となります。

※レザーKランクは、KASIA,KOTOよりお選びください。

\*レザーの場合は、カバーリング仕様ではありません。

## Chaise longue with back cushion cm 90 (wood base-frame)

		B (ファブリック)	A (ファブリック)	E (ファブリック)	S (ファブリック)	L (ファブリック)	D (ファブリック)	M (ファブリック)	BETA (レザー)	ALFA GAMMA (レザー)	K (レザー)
2807LT	90シェーズロング、バッククッション付(オークベースフレーム)	1,179,200	1,212,200	1,238,600	1,289,200	1,375,000	1,453,100	1,509,200	1,509,200	1,688,500	1,976,700
2807LT_W	90シェーズロング、バッククッション付(ヴェンゲベースフレーム)	1,271,600	1,304,600	1,331,000	1,380,500	1,465,200	1,542,200	1,599,400	1,599,400	1,775,400	2,062,500
追加カバー											
2807LTRK	90シェーズロング、バッククッション付(ウッドベースフレーム)	225,500	254,100	277,200	319,000	392,700	487,300	579,700	579,700	658,900	904,200

2807LT

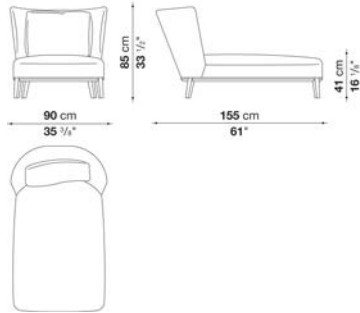

## N.B. / 注意事項

ステッチ (ファブリック) : ブランケットステッチとなり、33色よりお選びいただけます。

ステッチ (レザー) : ブランケットステッチ(33色より選択)または、レイズドステッチ(レザーと同色)をお選びください。

張地MILOの場合: スタンダードステッチとなります。(長毛・ヘルベット系張地のため、ステッチの種類および色をお選びいただくことができません)

ウッドベースフレーム: オーク(グレー0378G、ライト0374C、ブラック0381N)、またはナチュラルヴェンゲ0414Wよりお選びください。

※バッククッション (LFB60・60×60cm) 付となります。

※レザーKランクは、KASIA,KOTOよりお選びください。

\* レザーの場合は、カバーリング仕様ではありません。

## Armchair with low back cm 69 (covered legs)

		B (ファブリック)	A (ファブリック)	E (ファブリック)	S (ファブリック)	L (ファブリック)	D (ファブリック)	M (ファブリック)	BETA (レザー)	ALFA GAMMA (レザー)	K (レザー)
2800T	69アームチェア、ローバック(カバーリング脚)	661,100	677,600	689,700	708,400	743,600	777,700	784,300	784,300	889,900	1,025,200
追加カバー											
2800TRK	69アームチェア、ローバック(カバーリング脚)	136,400	150,700	163,900	180,400	212,300	254,100	308,000	308,000	348,700	475,200

2800T

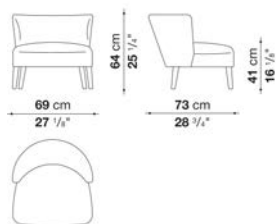

## N.B. / 注意事項

ステッチ (ファブリック) : ブランケットステッチとなり、33色よりお選びいただけます。

ステッチ (レザー) : ブランケットステッチ(33色より選択)または、レイズドステッチ(レザーと同色)をお選びください。

張地MILOの場合: スタンダードステッチとなります。(長毛・ヘルベット系張地のため、ステッチの種類および色をお選びいただくことができません)

脚部: 本体と同一・同色となります。

※レザーKランクは、KASIA,KOTOよりお選びください。

\* レザーの場合は、カバーリング仕様ではありません。

## Armchair with low back cm 69 (thermoplastics material legs)

		B (ファブリック)	A (ファブリック)	E (ファブリック)	S (ファブリック)	L (ファブリック)	D (ファブリック)	M (ファブリック)	BETA (レザー)	ALFA GAMMA (レザー)	K (レザー)
2800CT	69アームチェア、ローバック(塗装脚)	705,100	721,600	734,800	753,500	788,700	819,500	827,200	827,200	935,000	1,068,100
追加カバー											
2800CTRK	69アームチェア、ローバック(塗装脚)	123,200	136,400	148,500	162,800	192,500	228,800	278,300	278,300	315,700	427,900

2800CT

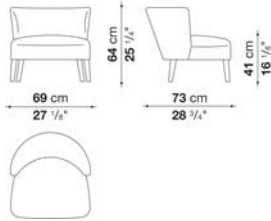

## N.B. / 注意事項

ステッチ (ファブリック) : ブランケットステッチとなり、33色よりお選びいただけます。  
 ステッチ (レザー) : ブランケットステッチ(33色より選択)または、レイズドステッチ(レザーと同色)をお選びください。  
 張地MILOの場合: スタンダードステッチとなります。(長毛・ベルベット系張地のため、ステッチの種類および色をお選びいただくことができません)  
 脚部: ブロンズニッケル塗装0174B、または、クロームスチール0110Mよりお選びください。

※レザーKランクは、KASIA,KOTOよりお選びください。  
 \* レザーの場合は、カバーリング仕様ではありません。

## Armchair with low back cm 69 (wood base-frame)

		B (ファブリック)	A (ファブリック)	E (ファブリック)	S (ファブリック)	L (ファブリック)	D (ファブリック)	M (ファブリック)	BETA (レザー)	ALFA GAMMA (レザー)	K (レザー)
2800LT	69アームチェア、ローバック(オークベースフレーム)	772,200	787,600	801,900	820,600	854,700	885,500	895,400	895,400	1,001,000	1,135,200
2800LT_W	69アームチェア、ローバック(ナチュラルヴェンゲベースフレーム)	822,800	838,200	851,400	869,000	904,200	933,900	944,900	944,900	1,048,300	1,181,400
追加カバー											
2800LTRK	69アームチェア、ローバック(ウッドベースフレーム)	123,200	136,400	148,500	162,800	192,500	228,800	278,300	278,300	315,700	427,900

2800LT

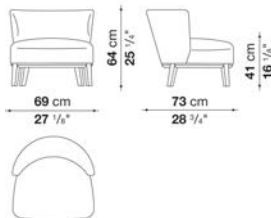

## N.B. / 注意事項

ステッチ (ファブリック) : ブランケットステッチとなり、33色よりお選びいただけます。  
 ステッチ (レザー) : ブランケットステッチ(33色より選択)または、レイズドステッチ(レザーと同色)をお選びください。  
 張地MILOの場合: スタンダードステッチとなります。(長毛・ベルベット系張地のため、ステッチの種類および色をお選びいただくことができません)  
 ウッドベースフレーム: オーク(グレー0378G、ライト0374C、ブラック0381N)、またはナチュラルヴェンゲ0414Wよりお選びください。

※レザーKランクは、KASIA,KOTOよりお選びください。  
 \* レザーの場合は、カバーリング仕様ではありません。

## Armchair with high back cm 73 (covered legs)

		B (ファブリック)	A (ファブリック)	E (ファブリック)	S (ファブリック)	L (ファブリック)	D (ファブリック)	M (ファブリック)	BETA (レザー)	ALFA GAMMA (レザー)	K (レザー)
2801T	73アームチェア、ハイバック(カバーリング脚)	717,200	733,700	750,200	767,800	807,400	844,800	856,900	856,900	973,500	1,125,300
追加カバー											
2801TRK	73アームチェア、ハイバック(カバーリング脚)	143,000	159,500	173,800	191,400	227,700	271,700	337,700	337,700	383,900	523,600

2801T

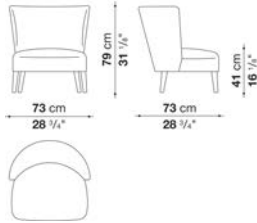

## N.B. / 注意事項

ステッチ (ファブリック) : ブランケットステッチとなり、33色よりお選びいただけます。

ステッチ (レザー) : ブランケットステッチ(33色より選択)または、レイズドステッチ(レザーと同色)をお選びください。

張地MILOの場合: スタンダードステッチとなります。(長毛・ヘルベット系張地のため、ステッチの種類および色をお選びいただくことができません)

脚部: 本体と同一・同色となります。

※レザーKランクは、KASIA,KOTOよりお選びください。

\* レザーの場合は、カバーリング仕様ではありません。

## Armchair with high back cm 73 (thermoplastics material legs)

		B (ファブリック)	A (ファブリック)	E (ファブリック)	S (ファブリック)	L (ファブリック)	D (ファブリック)	M (ファブリック)	BETA (レザー)	ALFA GAMMA (レザー)	K (レザー)
2801CT	73アームチェア、ハイバック(塗装脚)	762,300	778,800	794,200	814,000	851,400	884,400	902,000	902,000	1,018,600	1,169,300
追加カバー											
2801CTRK	73アームチェア、ハイバック(塗装脚)	130,900	146,300	158,400	174,900	206,800	246,400	306,900	306,900	347,600	477,400

2801CT

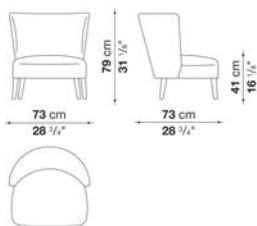

## N.B. / 注意事項

ステッチ (ファブリック) : ブランケットステッチとなり、33色よりお選びいただけます。

ステッチ (レザー) : ブランケットステッチ(33色より選択)または、レイズドステッチ(レザーと同色)をお選びください。

張地MILOの場合: スタンダードステッチとなります。(長毛・ヘルベット系張地のため、ステッチの種類および色をお選びいただくことができません)

脚部: ブロンズニッケル塗装0174B、または、クロームスチール0110Mよりお選びください。

※レザーKランクは、KASIA,KOTOよりお選びください。

\* レザーの場合は、カバーリング仕様ではありません。

## Armchair with high back cm 73 (wood base-frame)

		B (ファブリック)	A (ファブリック)	E (ファブリック)	S (ファブリック)	L (ファブリック)	D (ファブリック)	M (ファブリック)	BETA (レザー)	ALFA GAMMA (レザー)	K (レザー)
2801LT	73アームチェア、ハイバック(オークベースフレーム)	828,300	845,900	860,200	878,900	918,500	951,500	969,100	969,100	1,085,700	1,236,400
2801LT_W	73アームチェア、ハイバック(ナチュラルヴェンゲベースフレーム)	877,800	895,400	909,700	928,400	968,000	999,900	1,017,500	1,017,500	1,131,900	1,282,600
追加カバー											
2801LTRK	アームチェア、ハイバック(ウッドベースフレーム)	130,900	146,300	158,400	174,900	206,800	246,400	306,900	306,900	347,600	477,400

2801LT

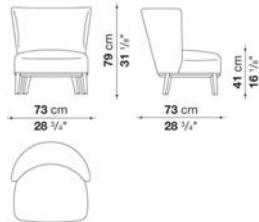

## N.B. / 注意事項

ステッチ (ファブリック) : ブランケットステッチとなり、33色よりお選びいただけます。

ステッチ (レザー) : ブランケットステッチ(33色より選択)または、レイズドステッチ(レザーと同色)をお選びください。

張地MILOの場合: スタンダードステッチとなります。(長毛・ヘルベット系張地のため、ステッチの種類および色をお選びいただくことができません)

ウッドベースフレーム: オーク(グレー0378G、ライト0374C、ブラック0381N)、またはナチュラルヴェンゲ0414Wよりお選びください。

※レザーKランクは、KASIA,KOTOよりお選びください。

\* レザーの場合は、カバーリング仕様ではありません。

## Armchair cm 66.5 (covered legs)

		B (ファブリック)	A (ファブリック)	E (ファブリック)	S (ファブリック)	L (ファブリック)	D (ファブリック)	M (ファブリック)	BETA (レザー)	ALFA GAMMA (レザー)	K (レザー)
2809T	66.5アームチェア(カバーリング脚)	683,100	699,600	717,200	744,700	785,400	822,800	872,300	872,300	922,900	1,072,500
追加カバー											
2809TRK	66.5アームチェア(カバーリング脚)	150,700	165,000	183,700	207,900	245,300	290,400	326,700	326,700	375,100	511,500

2809T

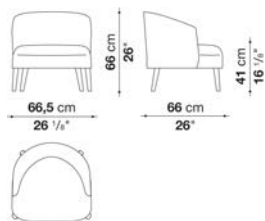

## N.B. / 注意事項

ステッチ (ファブリック) : ブランケットステッチとなり、33色よりお選びいただけます。

ステッチ (レザー) : ブランケットステッチ(33色より選択)または、レイズドステッチ(レザーと同色)をお選びください。

張地MILOの場合: スタンダードステッチとなります。(長毛・ヘルベット系張地のため、ステッチの種類および色をお選びいただくことができません)

脚部: 本体と同一・同色となります。

※レザーKランクは、KASIA,KOTOよりお選びください。

\* レザーの場合は、カバーリング仕様ではありません。

## Armchair cm 66.5 (thermoplastics material legs)

		B (ファブリック)	A (ファブリック)	E (ファブリック)	S (ファブリック)	L (ファブリック)	D (ファブリック)	M (ファブリック)	BETA (レザー)	ALFA GAMMA (レザー)	K (レザー)
2809CT	66.5アームチェア(塗装脚)	728,200	743,600	763,400	789,800	828,300	862,400	916,300	916,300	968,000	1,116,500
追加カバー											
2809CTRK	66.5アームチェア(塗装脚)	137,500	150,700	167,200	189,200	224,400	224,400	298,100	298,100	341,000	467,500

2809CT

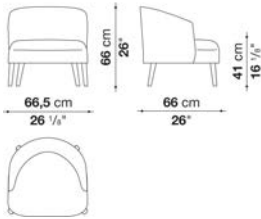

## N.B. / 注意事項

ステッチ (ファブリック) : ブランケットステッチとなり、33色よりお選びいただけます。  
 ステッチ (レザー) : ブランケットステッチ(33色より選択)または、レイズドステッチ(レザーと同色)をお選びください。  
 張地MILOの場合: スタンダードステッチとなります。(長毛・ベルベット系張地のため、ステッチの種類および色をお選びいただくことができません)  
 脚部: ブロンズニッケル塗装0174B、または、クロームスチール0110Mよりお選びください。

※レザーKランクは、KASIA,KOTOよりお選びください。  
 \* レザーの場合は、カバーリング仕様ではありません。

## Armchair cm 66.5 (wood base-frame)

		B (ファブリック)	A (ファブリック)	E (ファブリック)	S (ファブリック)	L (ファブリック)	D (ファブリック)	M (ファブリック)	BETA (レザー)	ALFA GAMMA (レザー)	K (レザー)
2809LT	66.5アームチェア(オークベースフレーム)	795,300	809,600	829,400	855,800	896,500	930,600	983,400	983,400	1,032,900	1,183,600
2809LT_W	66.5アームチェア(ナチュラルヴェンゲベースフレーム)	844,800	860,200	878,900	904,200	944,900	979,000	1,030,700	1,030,700	1,081,300	1,228,700
追加カバー											
2809LTRK	66.5アームチェア(ウッドベースフレーム)	137,500	150,700	167,200	189,200	224,400	265,100	298,100	298,100	341,000	467,500

2809LT

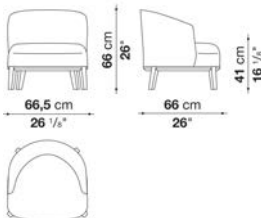

## N.B. / 注意事項

ステッチ (ファブリック) : ブランケットステッチとなり、33色よりお選びいただけます。  
 ステッチ (レザー) : ブランケットステッチ(33色より選択)または、レイズドステッチ(レザーと同色)をお選びください。  
 張地MILOの場合: スタンダードステッチとなります。(長毛・ベルベット系張地のため、ステッチの種類および色をお選びいただくことができません)  
 ウッドベースフレーム: オーク(グレー0378G、ライト0374C、ブラック0381N)、またはナチュラルヴェンゲ0414Wよりお選びください。

※レザーKランクは、KASIA,KOTOよりお選びください。  
 \* レザーの場合は、カバーリング仕様ではありません。

## Armchair cm 78 (covered legs)

		B (ファブリック)	A (ファブリック)	E (ファブリック)	S (ファブリック)	L (ファブリック)	D (ファブリック)	M (ファブリック)	BETA (レザー)	ALFA GAMMA (レザー)	K (レザー)
2837T	78ラウンジチェア(カバーリング脚)	745,800	777,700	814,000	863,500	935,000	990,000	1,097,800	1,097,800	1,172,600	1,474,000
追加カバー											
2837TRK	78ラウンジチェア(カバーリング脚)	189,200	221,100	258,500	306,900	379,500	445,500	542,300	542,300	617,100	918,500

2837T

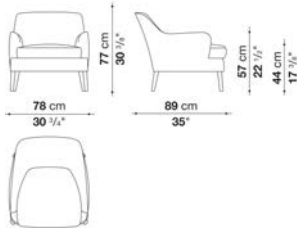

## N.B. / 注意事項

ステッチ (ファブリック) : ブランケットステッチとなり、33色よりお選びいただけます。  
 ステッチ (レザー) : ブランケットステッチ(33色より選択)または、レイズドステッチ(レザーと同色)をお選びください。  
 張地MILOの場合: スタンダードステッチとなります。(長毛・ヘルベット系張地のため、ステッチの種類および色をお選びいただくことができません)  
 脚部: 本体と同一・同色となります。

※レザーKランクは、KASIA,KOTOよりお選びください。  
 \* レザーの場合は、カバーリング仕様ではありません。

## Armchair cm 78 (thermoplastics material legs)

		B (ファブリック)	A (ファブリック)	E (ファブリック)	S (ファブリック)	L (ファブリック)	D (ファブリック)	M (ファブリック)	BETA (レザー)	ALFA GAMMA (レザー)	K (レザー)
2837CT	78ラウンジチェア(塗装脚)	800,800	831,600	864,600	908,600	975,700	1,030,700	1,174,800	1,174,800	1,246,300	1,533,400
追加カバー											
2837CTRK	78ラウンジチェア(塗装脚)	166,100	195,800	229,900	277,200	345,400	411,400	530,200	530,200	603,900	894,300

2837CT

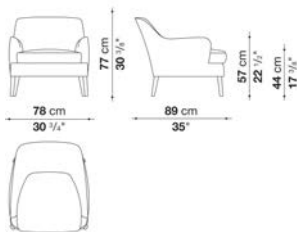

## N.B. / 注意事項

ステッチ (ファブリック) : ブランケットステッチとなり、33色よりお選びいただけます。  
 ステッチ (レザー) : ブランケットステッチ(33色より選択)または、レイズドステッチ(レザーと同色)をお選びください。  
 張地MILOの場合: スタンダードステッチとなります。(長毛・ヘルベット系張地のため、ステッチの種類および色をお選びいただくことができません)  
 脚部: ブロンズニッケル塗装0174B、または、クロームスチール0110Mよりお選びください。

※レザーKランクは、KASIA,KOTOよりお選びください。  
 \* レザーの場合は、カバーリング仕様ではありません。

## Armchair cm 78 (wood base-frame)

		B (ファブリック)	A (ファブリック)	E (ファブリック)	S (ファブリック)	L (ファブリック)	D (ファブリック)	M (ファブリック)	BETA (レザー)	ALFA GAMMA (レザー)	K (レザー)
2837LT	78ラウンジチェア(オークベースフレーム)	896,500	926,200	961,400	1,006,500	1,075,800	1,129,700	1,260,600	1,260,600	1,334,300	1,624,700
2837LT_W	78ラウンジチェア(ナチュラルヴェンゲベースフレーム)	951,500	981,200	1,015,300	1,061,500	1,129,700	1,183,600	1,313,400	1,313,400	1,383,800	1,673,100
追加カバー											
2837LTRK	78ラウンジチェア(ウッドベースフレーム)	166,100	195,800	229,900	277,200	345,400	411,400	530,200	530,200	603,900	894,300

2837LT

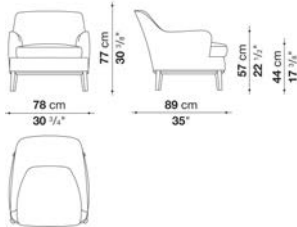

## N.B. / 注意事項

ステッチ (ファブリック) : ブランケットステッチとなり、33色よりお選びいただけます。

ステッチ (レザー) : ブランケットステッチ(33色より選択)または、レイズドステッチ(レザーと同色)をお選びください。

張地MILOの場合 : スタンダードステッチとなります。(長毛・ベルベット系張地のため、ステッチの種類および色をお選びいただくことができません)  
 ウッドベースフレーム : オーク(グレー0378G、ライト0374C、ブラック0381N)、またはナチュラルヴェンゲ0414Wよりお選びください。

※レザーKランクは、KASIA,KOTOよりお選びください。

\* レザーの場合は、カバーリング仕様ではありません。

## Bergère cm 69 (covered legs)

		B (ファブリック)	A (ファブリック)	E (ファブリック)	S (ファブリック)	L (ファブリック)	D (ファブリック)	M (ファブリック)	BETA (レザー)	ALFA GAMMA (レザー)	K (レザー)
2820T	69ベルジェール(カバーリング脚)	625,900	644,600	664,400	695,200	735,900	774,400	870,100	870,100	943,800	1,073,600
追加カバー											
2820TRK	69ベルジェール(カバーリング脚)	136,400	154,000	174,900	204,600	244,200	290,400	376,200	376,200	446,600	574,200

2820T

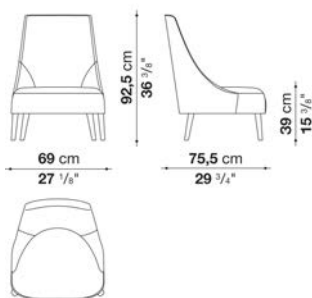

## N.B. / 注意事項

ステッチ (ファブリック) : ブランケットステッチとなり、33色よりお選びいただけます。

ステッチ (レザー) : ブランケットステッチ(33色より選択)または、レイズドステッチ(レザーと同色)をお選びください。

張地MILOの場合 : スタンダードステッチとなります。(長毛・ベルベット系張地のため、ステッチの種類および色をお選びいただくことができません)  
 脚部 : 本体と同一・同色となります。

※レザーKランクは、KASIA,KOTOよりお選びください。

\* レザーの場合は、カバーリング仕様ではありません。



## Bergère cm 69 (thermoplastics material legs)

		B (ファブリック)	A (ファブリック)	E (ファブリック)	S (ファブリック)	L (ファブリック)	D (ファブリック)	M (ファブリック)	BETA (レザー)	ALFA GAMMA (レザー)	K (レザー)
2820CT	69ベルジエール(塗装脚)	658,900	674,300	690,800	715,000	746,900	784,300	883,300	883,300	949,300	1,081,300
追加カバー											
2820CTRK	69ベルジエール(塗装脚)	91,300	103,400	117,700	138,600	167,200	211,200	309,100	309,100	368,500	473,000

## 2820CT

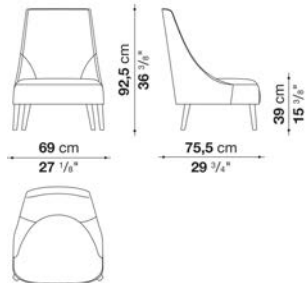

## N.B. / 注意事項

ステッチ (ファブリック) : ブランケットステッチとなり、33色よりお選びいただけます。  
 ステッチ (レザー) : ブランケットステッチ(33色より選択)または、レイズドステッチ(レザーと同色)をお選びください。  
 張地MILOの場合 : スタンダードステッチとなります。(長毛・ベルベット系張地のため、ステッチの種類および色をお選びいただくことができません)  
 脚部 : ブロンズニッケル塗装0174B、または、クロームスチール0110Mよりお選びください。

※レザーKランクは、KASIA,KOTOよりお選びください。  
 \*レザーの場合は、カバーリング仕様ではありません。

## Bergère cm 69 (wood base-frame)

		B (ファブリック)	A (ファブリック)	E (ファブリック)	S (ファブリック)	L (ファブリック)	D (ファブリック)	M (ファブリック)	BETA (レザー)	ALFA GAMMA (レザー)	K (レザー)
2820LT	69ベルジエール(オークベースフレーム)	728,200	741,400	756,800	778,800	807,400	844,800	951,500	951,500	1,013,100	1,120,900
2820LT_W	69ベルジエール(ナチュラルヴェンゲベースフレーム)	778,800	792,000	807,400	828,300	856,900	894,300	999,900	999,900	1,060,400	1,168,200
追加カバー											
2820LTRK	69ベルジエール(ウッドベースフレーム)	91,300	103,400	117,700	138,600	167,200	212,300	309,100	309,100	368,500	473,000

## 2820LT

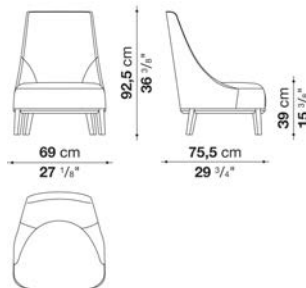

## N.B. / 注意事項

ステッチ (ファブリック) : ブランケットステッチとなり、33色よりお選びいただけます。  
 ステッチ (レザー) : ブランケットステッチ(33色より選択)または、レイズドステッチ(レザーと同色)をお選びください。  
 張地MILOの場合 : スタンダードステッチとなります。(長毛・ベルベット系張地のため、ステッチの種類および色をお選びいただくことができません)  
 ウッドベースフレーム : オーク(グレー0378G、ライト0374C、ブラック0381N)、またはナチュラルヴェンゲ0414Wよりお選びください。

※レザーKランクは、KASIA,KOTOよりお選びください。  
 \*レザーの場合は、カバーリング仕様ではありません。

## Bergère with armrest and headrest cm 76 (covered legs)

		B (ファブリック)	A (ファブリック)	E (ファブリック)	S (ファブリック)	L (ファブリック)	D (ファブリック)	M (ファブリック)	BETA (レザー)	ALFA GAMMA (レザー)	K (レザー)
2850T	76ベルジエール(カバーリング脚)	814,000	840,400	869,000	906,400	968,000	1,017,500	1,180,300	1,180,300	1,306,800	1,524,600
2830P	ヘッドレストクッション	42,900	47,300	51,700	59,400	69,300	85,800	95,700	95,700	106,700	129,800
追加カバー											
2850TRK	76ベルジエール(カバーリング脚)	157,300	183,700	211,200	250,800	311,300	369,600	524,700	524,700	649,000	869,000
2830PRK	ヘッドレストクッション	35,200	39,600	45,100	51,700	62,700	82,500	88,000	88,000	100,100	123,200

## 2850T

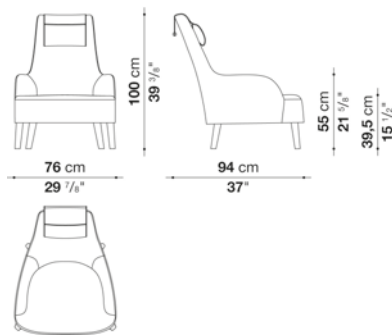

## N.B. / 注意事項

ステッチ (ファブリック) : ブランケットステッチとなり、33色よりお選びいただけます。

ステッチ (レザー) : ブランケットステッチ(33色より選択)または、レイズドステッチ(レザーと同色)をお選びください。

張地MILOの場合: スタンダードステッチとなります。(長毛・ベルベット系張地のため、ステッチの種類および色をお選びいただくことができません)

脚部: 本体と同一・同色となります。

※ヘッドレストクッション(2830P)は、別売りとなり、ステッチは張り地と同色となります。

※レザーKランクは、KASIA,KOTOよりお選びください。

\*レザーの場合は、カバーリング仕様ではありません。

## Small armchair cm 64 (covered legs)

		B (ファブリック)	A (ファブリック)	E (ファブリック)	S (ファブリック)	L (ファブリック)	D (ファブリック)	M (ファブリック)	BETA (レザー)	ALFA GAMMA (レザー)	K (レザー)
2832T	64スモールアームチェア(カバーリング脚)	628,100	647,900	669,900	699,600	742,500	784,300	854,700	854,700	930,600	1,115,400
追加カバー											
2832TRK	64スモールアームチェア(カバーリング脚)	146,300	165,000	187,000	217,800	261,800	311,300	371,800	371,800	448,800	632,500

## 2832T

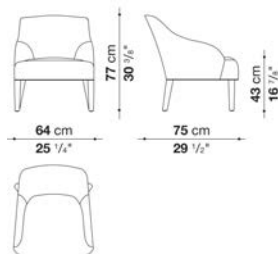

## N.B. / 注意事項

ステッチ (ファブリック) : ブランケットステッチとなり、33色よりお選びいただけます。

ステッチ (レザー) : ブランケットステッチ(33色より選択)または、レイズドステッチ(レザーと同色)をお選びください。

張地MILOの場合: スタンダードステッチとなります。(長毛・ベルベット系張地のため、ステッチの種類および色をお選びいただくことができません)

脚部: 本体と同一・同色となります。

※レザーKランクは、KASIA,KOTOよりお選びください。

\*レザーの場合は、カバーリング仕様ではありません。

## Ottoman cm 52 (covered legs)

		B (ファブリック)	A (ファブリック)	E (ファブリック)	S (ファブリック)	L (ファブリック)	D (ファブリック)	M (ファブリック)	BETA (レザー)	ALFA GAMMA (レザー)	K (レザー)
2835T	52オットマン(カバーリング脚)	272,800	279,400	287,100	297,000	311,300	331,100	390,500	390,500	410,300	452,100
追加カバー											
2835TRK	52オットマン(カバーリング脚)	66,000	72,600	79,200	90,200	104,500	127,600	183,700	183,700	203,500	244,200

## 2835T

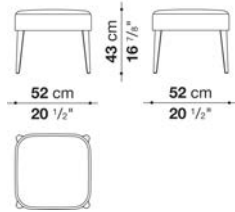

## N.B. / 注意事項

ステッチ (ファブリック) : ブランケットステッチとなり、33色よりお選びいただけます。  
 ステッチ (レザー) : ブランケットステッチ(33色より選択)または、レイズドステッチ(レザーと同色)をお選びください。  
 張地MILOの場合: スタンダードステッチとなります。(長毛・ベルベット系張地のため、ステッチの種類および色をお選びいただくことができません)  
 脚部: 本体と同一・同色となります。

※レザーKランクは、KASIA,KOTOよりお選びください。  
 \* レザーの場合は、カバーリング仕様ではありません。

## Ottoman cm 52 (wood base-frame)

		B (ファブリック)	A (ファブリック)	E (ファブリック)	S (ファブリック)	L (ファブリック)	D (ファブリック)	M (ファブリック)	BETA (レザー)	ALFA GAMMA (レザー)	K (レザー)
2835LT	52オットマン(オークベースフレーム)	380,600	387,200	393,800	401,500	414,700	434,500	443,300	443,300	458,700	496,100
2835LT_W	52オットマン(ナチュラルヴェンゲベースフレーム)	447,700	454,300	460,900	469,700	482,900	502,700	508,200	508,200	526,900	563,200
追加カバー											
2835LTRK	52オットマン(ウッドベースフレーム)	42,900	49,500	56,100	66,000	79,200	101,200	104,500	104,500	122,100	160,600

## 2835LT

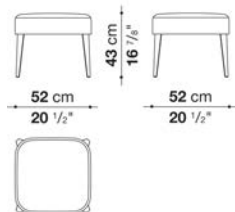

## N.B. / 注意事項

ステッチ (ファブリック) : ブランケットステッチとなり、33色よりお選びいただけます。  
 ステッチ (レザー) : ブランケットステッチ(33色より選択)または、レイズドステッチ(レザーと同色)をお選びください。  
 張地MILOの場合: スタンダードステッチとなります。(長毛・ベルベット系張地のため、ステッチの種類および色をお選びいただくことができません)  
 ウッドベースフレーム: オーク(グレー0378G、ライト0374C、ブラック0381N)、またはナチュラルヴェンゲ0414Wよりお選びください。

※レザーKランクは、KASIA,KOTOよりお選びください。  
 \* レザーの場合は、カバーリング仕様ではありません。

## Ottoman cm 69 (covered legs)

		B (ファブリック)	A (ファブリック)	E (ファブリック)	S (ファブリック)	L (ファブリック)	D (ファブリック)	M (ファブリック)	BETA (レザー)	ALFA GAMMA (レザー)	K (レザー)
2831T	69オットマン(カバーリング脚)	248,600	255,200	261,800	270,600	284,900	305,800	338,800	338,800	363,000	408,100
追加カバー											
2831TRK	69オットマン(カバーリング脚)	55,000	60,500	68,200	77,000	91,300	115,500	143,000	143,000	168,300	212,300

## 2831T

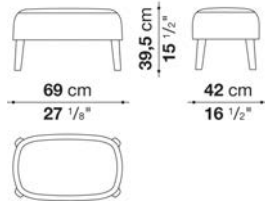

## N.B. / 注意事項

ステッチ (ファブリック) : ブランケットステッチとなり、33色よりお選びいただけます。

ステッチ (レザー) : ブランケットステッチ(33色より選択)または、レイズドステッチ(レザーと同色)をお選びください。

張地MILOの場合: スタンダードステッチとなります。(長毛・ヘルベット系張地のため、ステッチの種類および色をお選びいただくことができません)

脚部: 本体と同一・同色となります。

※レザーKランクは、KASIA,KOTOよりお選びください。

\* レザーの場合は、カバーリング仕様ではありません。

## Ottoman cm 69 (thermoplastics material legs)

		B (ファブリック)	A (ファブリック)	E (ファブリック)	S (ファブリック)	L (ファブリック)	D (ファブリック)	M (ファブリック)	BETA (レザー)	ALFA GAMMA (レザー)	K (レザー)
2831CT	69オットマン(塗装脚)	291,500	297,000	302,500	311,300	324,500	343,200	368,500	368,500	391,600	435,600
追加カバー											
2831CTRK	69オットマン(塗装脚)	42,900	48,400	55,000	62,700	77,000	99,000	118,800	118,800	143,000	185,900

## 2831CT

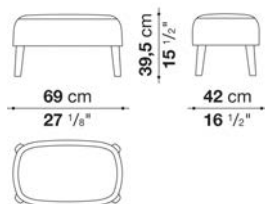

## N.B. / 注意事項

ステッチ (ファブリック) : ブランケットステッチとなり、33色よりお選びいただけます。

ステッチ (レザー) : ブランケットステッチ(33色より選択)または、レイズドステッチ(レザーと同色)をお選びください。

張地MILOの場合: スタンダードステッチとなります。(長毛・ヘルベット系張地のため、ステッチの種類および色をお選びいただくことができません)

脚部: ブロンズニッケル塗装0174B、または、クロームスチール0110Mよりお選びください。

※レザーKランクは、KASIA,KOTOよりお選びください。

\* レザーの場合は、カバーリング仕様ではありません。

## Ottoman cm 135 (covered legs)

		B (ファブリック)	A (ファブリック)	E (ファブリック)	S (ファブリック)	L (ファブリック)	D (ファブリック)	M (ファブリック)	BETA (レザー)	ALFA GAMMA (レザー)	K (レザー)
2805PT	135オットマン(カバーリング脚)	885,500	913,000	937,200	968,000	1,028,500	1,079,100	1,133,000	1,133,000	1,285,900	1,516,900
追加カバー											
2805PTRK	135オットマン(カバーリング脚)	203,500	227,700	249,700	278,300	334,400	393,800	507,100	507,100	576,400	789,800

2805PT

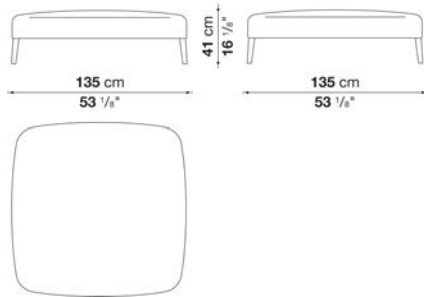

## N.B. / 注意事項

ステッチ (ファブリック) : ブランケットステッチとなり、33色よりお選びいただけます。

ステッチ (レザー) : ブランケットステッチ(33色より選択)または、レイズドステッチ(レザーと同色)をお選びください。

張地MILOの場合: スタンダードステッチとなります。(長毛・ヘルベット系張地のため、ステッチの種類および色をお選びいただくことができません)

脚部: 本体と同一・同色となります。

※レザーKランクは、KASIA,KOTOよりお選びください。

\* レザーの場合は、カバーリング仕様ではありません。

## Ottoman cm 135 (thermoplastics material legs)

		B (ファブリック)	A (ファブリック)	E (ファブリック)	S (ファブリック)	L (ファブリック)	D (ファブリック)	M (ファブリック)	BETA (レザー)	ALFA GAMMA (レザー)	K (レザー)
2805PCT	135オットマン(塗装脚)	930,600	958,100	981,200	1,013,100	1,073,600	1,120,900	1,178,100	1,178,100	1,331,000	1,563,100
追加カバー											
2805PCTRK	135オットマン(塗装脚)	191,400	214,500	235,400	261,800	315,700	370,700	477,400	477,400	542,300	742,500

2805PCT

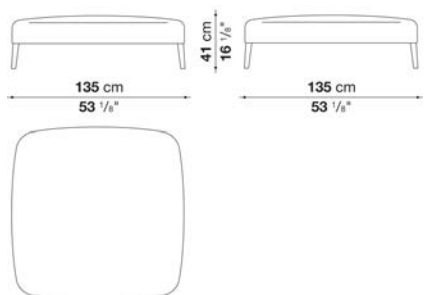

## N.B. / 注意事項

ステッチ (ファブリック) : ブランケットステッチとなり、33色よりお選びいただけます。

ステッチ (レザー) : ブランケットステッチ(33色より選択)または、レイズドステッチ(レザーと同色)をお選びください。

張地MILOの場合: スタンダードステッチとなります。(長毛・ヘルベット系張地のため、ステッチの種類および色をお選びいただくことができません)

脚部: ブロンズニッケル塗装0174B、または、クロームスチール0110Mよりお選びください。

※レザーKランクは、KASIA,KOTOよりお選びください。

\* レザーの場合は、カバーリング仕様ではありません。

## Ottoman cm 135 (wood base-frame)

		B (ファブリック)	A (ファブリック)	E (ファブリック)	S (ファブリック)	L (ファブリック)	D (ファブリック)	M (ファブリック)	BETA (レザー)	ALFA GAMMA (レザー)	K (レザー)
2805PLT	135オットマン(オークベースフレーム)	1,063,700	1,090,100	1,114,300	1,144,000	1,205,600	1,254,000	1,311,200	1,311,200	1,464,100	1,694,000
2805PLT_W	135オットマン(ナチュラルヴェンゲベースフレーム)	1,150,600	1,175,900	1,200,100	1,229,800	1,291,400	1,338,700	1,394,800	1,394,800	1,547,700	1,775,400
追加カバー											
2805PLTRK	135オットマン(ウッドベースフレーム)	191,400	214,500	235,400	261,800	315,700	370,700	477,400	477,400	542,300	742,500

## 2805PLT

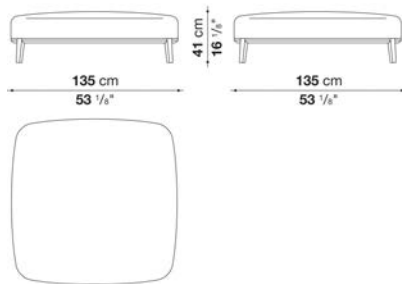

## N.B. / 注意事項

ステッチ (ファブリック) : ブランケットステッチとなり、33色よりお選びいただけます。

ステッチ (レザー) : ブランケットステッチ(33色より選択)または、レイズドステッチ(レザーと同色)をお選びください。

張地MILOの場合: スタンダードステッチとなります。(長毛・ベルベット系張地のため、ステッチの種類および色をお選びいただくことができません)

ウッドベースフレーム: オーク(グレー0378G、ライト0374C、ブラック0381N)、またはナチュラルヴェンゲ0414Wよりお選びください。

※レザーKランクは、KASIA,KOTOよりお選びください。

\*レザーの場合は、カバーリング仕様ではありません。

## Additional cushions FEBO

		B (ファブリック)	A (ファブリック)	E (ファブリック)	S (ファブリック)	L (ファブリック)	D (ファブリック)	M (ファブリック)	BETA (レザー)	ALFA GAMMA (レザー)	K (レザー)
FB40	バッククッション 40 x 40cm	50,600	55,000	62,700	77,000	100,100	112,200	115,500	115,500	132,000	143,000
FB60	バッククッション 60 x 40cm	57,200	62,700	70,400	86,900	114,400	132,000	134,200	134,200	150,700	163,900
追加カバー											
FB40RK	バッククッション 40 x 40cm	30,800	35,200	42,900	55,000	79,200	92,400	96,800	96,800	110,000	121,000
FB60RK	バッククッション 60 x 40cm	33,000	39,600	48,400	62,700	91,300	111,100	111,100	111,100	125,400	137,500

## N.B. / 注意事項

※レザーKランクは、KASIA,KOTOよりお選びください。

\*バッククッションにはステッチは施されません。



## TECHNICAL SPECIFICATIONS / 技術情報 :

外部シェル構造	硬質ポリウレタン
内部構造充填材	鋼材フレーム、Bayfit®(バイエル社製)低温成形発泡ポリウレタン
サポートフレーム	無垢木材
サポートフレーム仕上	グレーオーク、ブラッシュドライトオーク、ブラッシュドブラックオーク ブラックシェラック、レッドシェラックまたは、ソイエラック
脚部先端	熱可塑性プラスチック
表面張地	ファブリックまたは天然皮革

Armchair cm 69, available in one colour

		B (ファブリック)	A (ファブリック)	E (ファブリック)	S (ファブリック)	L (ファブリック)	D (ファブリック)	M (ファブリック)	ALFA GAMMA (レザー)	K (レザー)
LXPL	69ラウンジチェア(シエラック)	930,600	942,700	953,700	971,300	996,600	1,019,700	1,067,000	1,112,100	1,195,700
LXPL_S	69ラウンジチェア(オーク)	930,600	942,700	953,700	971,300	996,600	1,019,700	1,067,000	1,112,100	1,195,700

LXPL

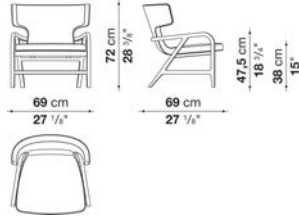

N.B. / 注意事項

フレーム：オーク(グレー0378G、ライト0374C、ブラック0381N)、またはシエラック(ソイア6805G、レッド7110G、ブラック3764G)よりお選びください。

シエル：シエラック(ソイア6805G、レッド7110G、ブラック3764G)よりお選びください。

※レザーKランクは、KASIA,KOTOよりお選びください。





TECHNICAL SPECIFICATIONS / 技術情報 :

内部構造	鋼管及び成形鋼材
内部充填材	Bayfit®(バイエル社製)低温成形発泡ポリウレタン、ポリエステルファイバー、ポリエステルファイバーカバー
内部充填材 (9865N)	Bayfit®(バイエル社製)低温成形発泡ポリウレタン、成形ポリウレタン、ポリエステルファイバーカバー
座面クッション充填材	密度の異なる成形ポリウレタン、羽毛、ポリエステルファイバー
背面クッション充填材 (9862N-9863N)	成形ポリウレタン、羽毛、ポリエステルファイバー
下端部分	ブロンズニッケル塗装成形鋼材
端部先端	熱可塑性プラスチック
表面張地	ファブリックまたは天然皮革

Sofa with back cushions cm 232

		B (ファブリック)	A (ファブリック)	E (ファブリック)	S (ファブリック)	L (ファブリック)	D (ファブリック)	M (ファブリック)	BETA (レザー)	ALFA GAMMA (レザー)	K (レザー)
9862N	232ソファ(バッククッション3個付)	2,211,000	2,274,800	2,347,400	2,478,300	3,064,600	3,165,800	3,177,900	3,177,900	3,610,200	3,972,100
追加カバー											
9862N_RK	232ソファ(バッククッション3個付)	622,600	682,000	734,800	843,700	1,416,800	1,466,300	1,475,100			

9862N

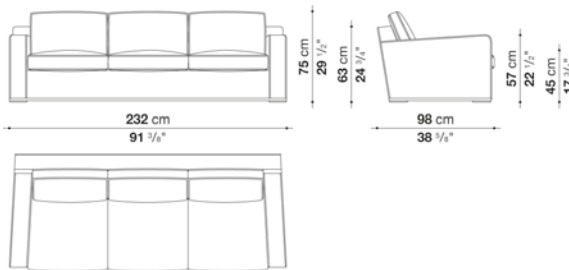

N.B. / 注意事項

パイピング：ファブリックの場合は、張地と同色、または、BELLANO / SIRIO / SAMARA / LUNIよりお選びいただけます。  
 レザーの場合は、同革同色(レザー仕様)となります。  
 脚部：ブロンズニッケル塗0174Bとなります。

※バッククッションは本体価格に含まれておりますが、より快適にお使いいただくために、別途「オプションクッション 3個」を追加されることをお勧めします。

※カバーの交換は専門的技術を要しますので、詳しくはお問い合わせください。

※レザーKランクは、KASIA,KOTOよりお選びください。

Sofa with back cushions cm 276

		B (ファブリック)	A (ファブリック)	E (ファブリック)	S (ファブリック)	L (ファブリック)	D (ファブリック)	M (ファブリック)	BETA (レザー)	ALFA GAMMA (レザー)	K (レザー)
9863N	276ソファ(バッククッション4個付)	2,557,500	2,626,800	2,707,100	2,851,200	3,471,600	3,593,700	3,745,500	3,745,500	4,253,700	4,679,400
追加カバー											
9863N_RK	276ソファ(バッククッション4個付)	701,800	763,400	825,000	941,600	1,554,300	1,614,800	1,888,700			

9863N

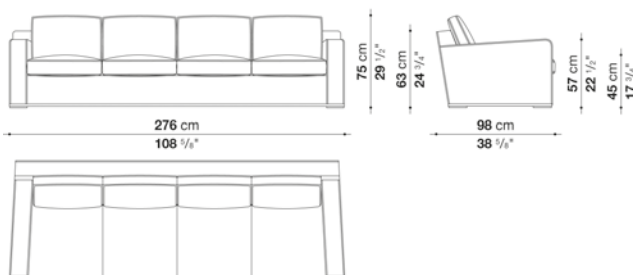

N.B. / 注意事項

パイピング：ファブリックの場合は、張地と同色、または、BELLANO / SIRIO / SAMARA / LUNIよりお選びいただけます。  
 レザーの場合は、同革同色(レザー仕様)となります。  
 脚部：ブロンズニッケル塗0174Bとなります。

※バッククッションは本体価格に含まれておりますが、より快適にお使いいただくために、別途「オプションクッション 4個」を追加されることをお勧めします。

※カバーの交換は専門的技術を要しますので、詳しくはお問い合わせください。

※レザーKランクは、KASIA,KOTOよりお選びください。

Armchair cm 72

		B (ファブリック)	A (ファブリック)	E (ファブリック)	S (ファブリック)	L (ファブリック)	D (ファブリック)	M (ファブリック)	BETA (レザー)	ALFA GAMMA (レザー)	K (レザー)
9865N	アームチェア	932,800	953,700	976,800	1,021,900	1,196,800	1,207,800	1,211,100	1,211,100	1,376,100	1,512,500
追加カバー											
9865N_RK	アームチェア	248,600	272,800	293,700	337,700	506,000	522,500	526,900			

9865N

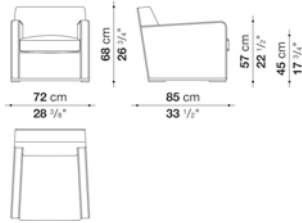

N.B. / 注意事項

パイピング：ファブリックの場合は、張地と同色、または、BELLANO / SIRIO / SAMARA / LUNIよりお選びいただけます。  
 レザーの場合は、同革同色(レザー仕様)となります。  
 脚部：ブロンズニッケル塗0174Bとなります。

※カバーの交換は専門的技術を要しますので、詳しくはお問い合わせください。  
 ※レザーランクは、KASIA,KOTOよりお選びください。

Optional cushions : box style

		B (ファブリック)	A (ファブリック)	E (ファブリック)	S (ファブリック)	L (ファブリック)	D (ファブリック)	M (ファブリック)	BETA (レザー)	ALFA GAMMA (レザー)	K (レザー)
OF55_30	オプションナルクッション 55 x 30cm	47,300	50,600	55,000	61,600	70,400	81,400	94,600	94,600	105,600	134,200
OF38_38	オプションナルクッション 38 x 38cm	50,600	55,000	60,500	70,400	85,800	99,000	101,200	101,200	115,500	126,500
4OF38_38	オプションナルクッション 38 x 38cm 4個セット	132,000	146,300	157,300	168,300	271,700	277,200	279,400	279,400	289,300	317,900
OF55_40	オプションナルクッション 55 x 40cm	61,600	68,200	73,700	91,300	99,000	113,300	136,400	136,400	154,000	167,200
OF48_48	オプションナルクッション 48 x 48cm	55,000	61,600	67,100	82,500	89,100	102,300	124,300	124,300	139,700	152,900
4OF48_48	オプションナルクッション 48 x 48cm 4個セット	149,600	165,000	177,100	196,900	286,000	328,900	432,300	432,300	489,500	537,900
追加カバー											
OF55_30RK	オプションナルクッション 55 x 30cm	31,900	35,200	39,600	47,300	50,600	66,000	74,800	74,800	84,700	92,400
OF38_38RK	オプションナルクッション 38 x 38cm	36,300	39,600	44,000	53,900	67,100	77,000	85,800	85,800	99,000	111,100
4OF38_38RK	オプションナルクッション 38 x 38cm 4個セット	82,500	94,600	104,500	115,500	207,900	220,000	224,400	224,400	233,200	261,800
OF55_40RK	オプションナルクッション 55 x 40cm	44,000	48,400	55,000	63,800	69,300	90,200	101,200	101,200	115,500	127,600
OF48_48RK	オプションナルクッション 48 x 48cm	39,600	44,000	50,600	58,300	63,800	82,500	92,400	92,400	105,600	116,600
4OF48_48RK	オプションナルクッション 48 x 48cm 4個セット	85,800	100,100	110,000	126,500	211,200	275,000	341,000	341,000	387,200	425,700

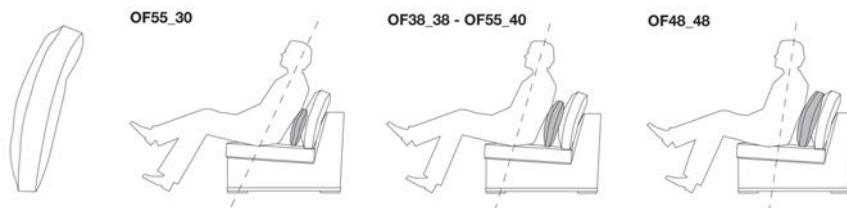

N.B. / 注意事項

※4個セットは、同一ファブリックまたはレザーとなります。

Optional cushions : pillow style

		B (ファブリック)	A (ファブリック)	E (ファブリック)	S (ファブリック)	L (ファブリック)	D (ファブリック)	M (ファブリック)	BETA (レザー)	ALFA GAMMA (レザー)	K (レザー)
OG55_30	オプションナルクッション 55 x 30cm	39,600	44,000	48,400	53,900	62,700	71,500	82,500	82,500	92,400	118,800
OG55_40	オプションナルクッション 55 x 40cm	53,900	59,400	63,800	79,200	85,800	99,000	118,800	118,800	134,200	148,500
OG48_48	オプションナルクッション 48 x 48cm	48,400	50,600	61,600	70,400	82,500	86,900	89,100	89,100	100,100	112,200
4OG48_48	オプションナルクッション 48 x 48cm 4個セット	149,600	161,700	193,600	224,400	261,800	275,000	281,600	281,600	319,000	350,900
追加カバー											
OG55_30RK	オプションナルクッション 55 x 30cm	20,900	24,200	27,500	33,000	39,600	52,800	60,500	60,500	70,400	94,600
OG55_40RK	オプションナルクッション 55 x 40cm	38,500	44,000	50,600	59,400	63,800	82,500	93,500	93,500	105,600	116,600
OG48_48RK	オプションナルクッション 48 x 48cm	27,500	30,800	36,300	39,600	47,300	49,500	51,700	51,700	58,300	63,800
4OG48_48RK	オプションナルクッション 48 x 48cm 4個セット	85,800	93,500	112,200	128,700	149,600	155,100	161,700	161,700	182,600	202,400



N.B. / 注意事項

※4個セットは、同一ファブリックまたはレザーとなります。



TECHNICAL SPECIFICATIONS / 技術情報 :

内部構造	鋼管及び成形鋼材
内部充填材	密度の異なる成形ポリウレタン、ポリエステルファイバーカバー
座面クッション充填材	密度の異なる成形ポリウレタン、ポリエステルファイバー、ポリエステルファイバーカバー
下端部分	ブロンズニッケル塗装成形鋼材
脚部先端	熱可塑性プラスチック
表面張地	ファブリックまたは天然皮革

## Dormeuse cm 200

		B (ファブリック)	A (ファブリック)	E (ファブリック)	S (ファブリック)	L (ファブリック)	D (ファブリック)	M (ファブリック)	BETA (レザー)	ALFA GAMMA (レザー)	K (レザー)
9950N	200ドルミューズ	1,149,500	1,185,800	1,228,700	1,303,500	1,643,400	1,676,400	1,694,000	1,694,000	1,925,000	2,118,600
追加カバー											
9950N_RK	200ドルミューズ	368,500	401,500	434,500	497,200	823,900	911,900	914,100			

## 9950N

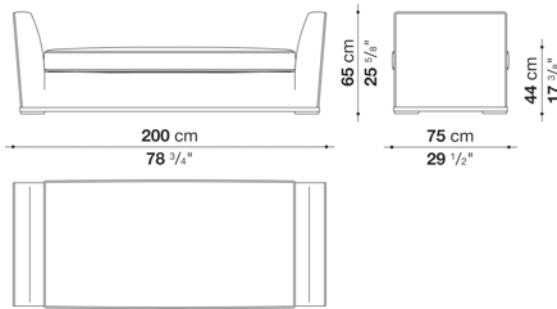

## N.B. / 注意事項

パイピング：ファブリックの場合は、張地と同色、または、BELLANO / SIRIO / SAMARA / LUNIよりお選びいただけます。  
 レザーの場合は、同革同色(レザー仕様)となります。  
 脚部：ブロンズニッケル塗0174Bとなります。

※レザーKランクは、KASIA,KOTOよりお選びください。  
 ※カバーの交換は専門的技術を要しますので、詳しくはお問い合わせください。

## Square ottoman cm 104

		B (ファブリック)	A (ファブリック)	E (ファブリック)	S (ファブリック)	L (ファブリック)	D (ファブリック)	M (ファブリック)	BETA (レザー)	ALFA GAMMA (レザー)	K (レザー)
IV104PQ	104オットマン	992,200	1,008,700	1,032,900	1,048,300	1,086,800	1,122,000	1,153,900	1,153,900	1,193,500	1,419,000
追加カバー											
IV104PQ_RK	104オットマン	99,000	115,500	139,700	154,000	192,500	227,700	259,600	259,600	300,300	525,800

## IV104PQ

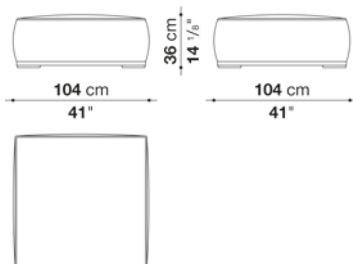

## N.B. / 注意事項

パイピング：ファブリックの場合は、張地と同色、または、BELLANO / SIRIO / SAMARA / LUNIよりお選びいただけます。  
 レザーの場合は、同革同色(レザー仕様)となります。  
 脚部：ブロンズニッケル塗0174Bとなります。

※レザーKランクは、KASIA,KOTOよりお選びください。  
 ※カバーの交換は専門的技術を要しますので、詳しくはお問い合わせください。

## Rectangular ottoman cm 153

		B (ファブリック)	A (ファブリック)	E (ファブリック)	S (ファブリック)	L (ファブリック)	D (ファブリック)	M (ファブリック)	BETA (レザー)	ALFA GAMMA (レザー)	K (レザー)
IV153P	153オットマン	1,272,700	1,296,900	1,333,200	1,353,000	1,410,200	1,460,800	1,468,500	1,468,500	1,523,500	1,829,300
追加カバー											
IV153P_RK	153オットマン	134,200	157,300	192,500	213,400	270,600	321,200	328,900	328,900	383,900	689,700

## IV153P

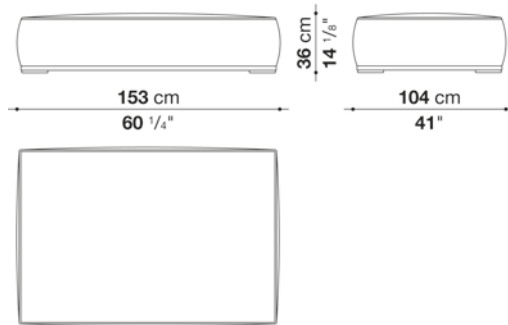

## N.B. / 注意事項

パイピング：ファブリックの場合は、張地と同色、または、BELLANO / SIRIO / SAMARA / LUNIよりお選びいただけます。  
 レザーの場合は、同革同色(レザー仕様)となります。  
 脚部：ブロンズニッケル塗0174Bとなります。

※レザークランクは、KASIA,KOTOよりお選びください。  
 ※カバーの交換は専門的技術を要しますので、詳しくはお問い合わせください。

## Round ottoman cm Ø 110

		B (ファブリック)	A (ファブリック)	E (ファブリック)	S (ファブリック)	L (ファブリック)	D (ファブリック)	M (ファブリック)	BETA (レザー)	ALFA GAMMA (レザー)	K (レザー)
IV110DP	110オットマン	814,000	832,700	860,200	876,700	919,600	950,400	952,600	952,600	986,700	1,179,200
追加カバー											
IV110DP_RK	110オットマン	85,800	104,500	132,000	147,400	191,400	222,200	224,400	224,400	258,500	451,000

## IV110DP

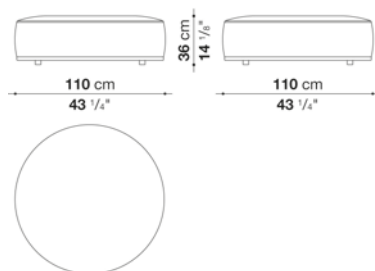

## N.B. / 注意事項

パイピング：ファブリックの場合は、張地と同色、または、BELLANO / SIRIO / SAMARA / LUNIよりお選びいただけます。  
 レザーの場合は、同革同色(レザー仕様)となります。  
 脚部：ブロンズニッケル塗0174Bとなります。

※レザークランクは、KASIA,KOTOよりお選びください。  
 ※カバーの交換は専門的技術を要しますので、詳しくはお問い合わせください。



## Round ottoman cm Ø 154

		B (ファブリック)	A (ファブリック)	E (ファブリック)	S (ファブリック)	L (ファブリック)	D (ファブリック)	M (ファブリック)	BETA (レザー)	ALFA GAMMA (レザー)	K (レザー)
IV154DP	154オットマン	979,000	1,002,100	1,037,300	1,056,000	1,112,100	1,169,300	1,240,800	1,240,800	1,298,000	1,622,500
追加カバー											
IV154DP_RK	154オットマン	141,900	165,000	199,100	218,900	275,000	332,200	403,700	403,700	460,900	785,400

## IV154DP

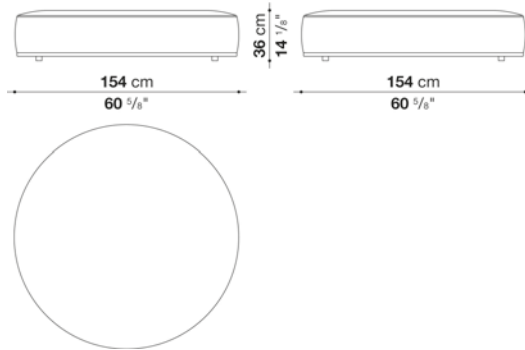

## N.B. / 注意事項

パイピング：ファブリックの場合は、張地と同色、または、BELLANO / SIRIO / SAMARA / LUNIよりお選びいただけます。  
 レザーの場合は、同革同色(レザー仕様)となります。  
 脚部：ブロンズニッケル塗0174Bとなります。

※レザーKランクは、KASIA,KOTOよりお選びください。  
 ※カバーの交換は専門的技術を要しますので、詳しくはお問い合わせください。

## Oval ottoman cm 59

		B (ファブリック)	A (ファブリック)	E (ファブリック)	S (ファブリック)	L (ファブリック)	D (ファブリック)	M (ファブリック)	BETA (レザー)	ALFA GAMMA (レザー)	K (レザー)
IV59P	59オットマン	266,200	272,800	282,700	287,100	302,500	317,900	325,600	325,600	341,000	425,700
追加カバー											
IV59P_RK	59オットマン	60,500	67,100	75,900	81,400	96,800	112,200	119,900	119,900	135,300	220,000

## IV59P

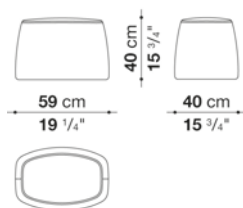

## N.B. / 注意事項

パイピング：ファブリックの場合は、張地と同色、または、BELLANO / SIRIO / SAMARA / LUNIよりお選びいただけます。  
 レザーの場合は、同革同色(レザー仕様)となります。  
 脚部：ブロンズニッケル塗0174Bとなります。

※レザーKランクは、KASIA,KOTOよりお選びください。  
 ※カバーの交換は専門的技術を要しますので、詳しくはお問い合わせください。



## TECHNICAL SPECIFICATIONS / 技術情報 :

内部構造	鋼管及び成形鋼材
座面内部構造	積層合板
座面クッション充填材	密度の異なる成形ポリウレタン、ポリエステルファイバーカバー
バッククッション充填材	Bayfit®(バイエル社製)低温成形発泡ポリウレタン、ポリエステルファイバーカバー
下端部分	アルミニウム押出材
脚部先端	熱可塑性プラスチック
表面張地	ファブリックまたは天然皮革

## Left and right terminal element cm 175

		B (ファブリック)	A (ファブリック)	E (ファブリック)	S (ファブリック)	L (ファブリック)	D (ファブリック)	M (ファブリック)	BETA (レザー)	ALFA GAMMA (レザー)	K (レザー)
LIL175TS	175 レフトターミナルエレメント	1,828,200	1,856,800	1,907,400	1,933,800	2,014,100	2,096,600	2,300,100	2,300,100	2,446,400	2,878,700
LIL175TD	175 ライトターミナルエレメント	1,828,200	1,856,800	1,907,400	1,933,800	2,014,100	2,096,600	2,300,100	2,300,100	2,446,400	2,878,700
追加カバー											
LIL175TSRK	175 レフトターミナルエレメント	173,800	203,500	253,000	279,400	359,700	443,300	645,700	645,700	792,000	1,223,200
LIL175TDRK	175 ライトターミナルエレメント	173,800	203,500	253,000	279,400	359,700	443,300	645,700	645,700	792,000	1,223,200

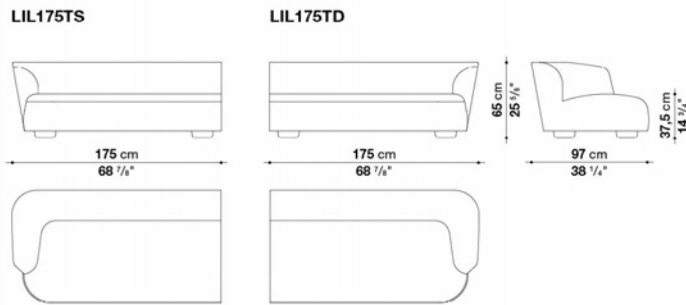

## N.B. / 注意事項

脚部：ブロンズニッケル塗装0174B、ブラッククローム塗装0170M、アンバー塗装0137A、またはグラファイト塗装0252Gよりお選びください。  
ファブリック、レザーともに、張地と同色のパイピングが施されます。  
ファブリックMILOの場合は、スタンダードステッチとなります。長毛系張地のため、パイピングを施すことができません。

※より快適にお使いいただくために、別途「オプションクッション60 x 60cm(LIL60C)」を追加されることをお勧めします。  
※レザーKランクは、KASIA,KOTOよりお選びください。

## Left and right terminal element cm 240

		B (ファブリック)	A (ファブリック)	E (ファブリック)	S (ファブリック)	L (ファブリック)	D (ファブリック)	M (ファブリック)	BETA (レザー)	ALFA GAMMA (レザー)	K (レザー)
LIL240TS	240 レフトターミナルエレメント	2,451,900	2,493,700	2,568,500	2,605,900	2,723,600	2,844,600	3,058,000	3,058,000	3,251,600	3,822,500
LIL240TD	240 ライトターミナルエレメント	2,451,900	2,493,700	2,568,500	2,605,900	2,723,600	2,844,600	3,058,000	3,058,000	3,251,600	3,822,500
追加カバー											
LIL240TSRK	240 レフトターミナルエレメント	237,600	279,400	353,100	390,500	508,200	630,300	843,700	843,700	1,037,300	1,608,200
LIL240TDRK	240 ライトターミナルエレメント	237,600	279,400	353,100	390,500	508,200	630,300	843,700	843,700	1,037,300	1,608,200

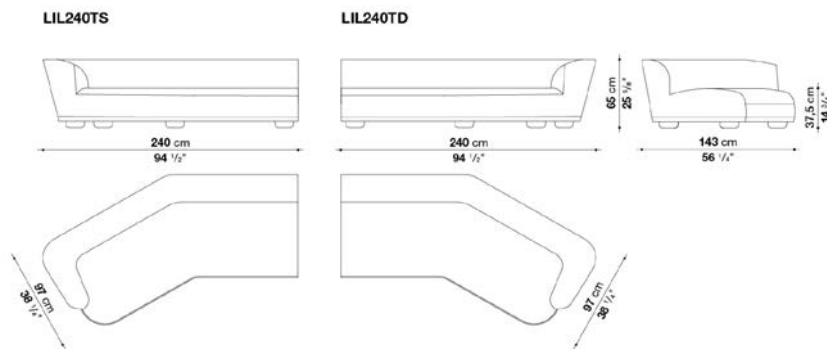

## N.B. / 注意事項

脚部：ブロンズニッケル塗装0174B、ブラッククローム塗装0170M、アンバー塗装0137A、またはグラファイト塗装0252Gよりお選びください。  
ファブリック、レザーともに、張地と同色のパイピングが施されます。  
ファブリックMILOの場合は、スタンダードステッチとなります。長毛系張地のため、パイピングを施すことができません。

※より快適にお使いいただくために、別途「オプションクッション60 x 60cm(LIL60C)」を追加されることをお勧めします。  
※レザーKランクは、KASIA,KOTOよりお選びください。

## Left and right chaise longue cm 175

		B (ファブリック)	A (ファブリック)	E (ファブリック)	S (ファブリック)	L (ファブリック)	D (ファブリック)	M (ファブリック)	BETA (レザー)	ALFA GAMMA (レザー)	K (レザー)
LIL175LS	175 レフトシエーズロング	2,167,000	2,197,800	2,251,700	2,278,100	2,363,900	2,451,900	2,687,300	2,687,300	2,849,000	3,327,500
LIL175LD	175 ライトシエーズロング	2,167,000	2,197,800	2,251,700	2,278,100	2,363,900	2,451,900	2,687,300	2,687,300	2,849,000	3,327,500
追加カバー											
LIL175LSRK	175 レフトシエーズロング	179,300	209,000	262,900	290,400	376,200	464,200	699,600	699,600	861,300	1,339,800
LIL175LDRK	175 ライトシエーズロング	179,300	209,000	262,900	290,400	376,200	464,200	699,600	699,600	861,300	1,339,800

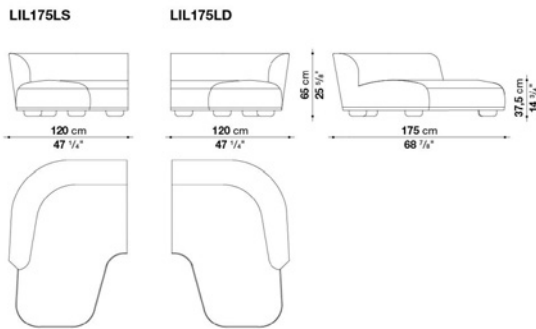

## N.B. / 注意事項

脚部：ブロンズニッケル塗装0174B、ブラッククローム塗装0170M、アンバー塗装0137A、またはグラファイト塗装0252Gよりお選びください。  
ファブリック、レザーともに、張地と同色のパイピングが施されます。  
ファブリックMILOの場合は、スタンダードステッチとなります。長毛系張地のため、パイピングを施すことができません。

※より快適にお使いいただくために、別途「オプションクッション60 x 60cm(LIL60C)」を追加されることをお勧めします。  
※レザーKランクは、KASIA,KOTOよりお選びください。

## Left and right chaise longue cm 225

		B (ファブリック)	A (ファブリック)	E (ファブリック)	S (ファブリック)	L (ファブリック)	D (ファブリック)	M (ファブリック)	BETA (レザー)	ALFA GAMMA (レザー)	K (レザー)
LIL225LS	225 レフトシエーズロング	2,418,900	2,459,600	2,531,100	2,567,400	2,681,800	2,798,400	3,033,800	3,033,800	3,234,000	3,824,700
LIL225LD	225 ライトシエーズロング	2,418,900	2,459,600	2,531,100	2,567,400	2,681,800	2,798,400	3,033,800	3,033,800	3,234,000	3,824,700
追加カバー											
LIL225LSRK	225 レフトシエーズロング	217,800	259,600	331,100	366,300	480,700	598,400	832,700	832,700	1,032,900	1,624,700
LIL225LDRK	225 ライトシエーズロング	217,800	259,600	331,100	366,300	480,700	598,400	832,700	832,700	1,032,900	1,624,700

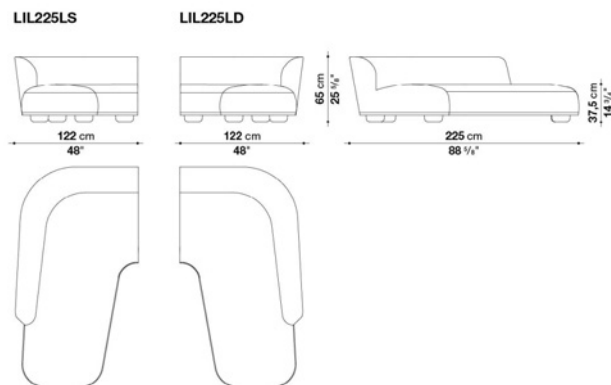

## N.B. / 注意事項

脚部：ブロンズニッケル塗装0174B、ブラッククローム塗装0170M、アンバー塗装0137A、またはグラファイト塗装0252Gよりお選びください。  
ファブリック、レザーともに、張地と同色のパイピングが施されます。  
ファブリックMILOの場合は、スタンダードステッチとなります。長毛系張地のため、パイピングを施すことができません。

※より快適にお使いいただくために、別途「オプションクッション60 x 60cm(LIL60C)」を追加されることをお勧めします。  
※レザーKランクは、KASIA,KOTOよりお選びください。

## Left right dormeuse cm 235

		B (ファブリック)	A (ファブリック)	E (ファブリック)	S (ファブリック)	L (ファブリック)	D (ファブリック)	M (ファブリック)	BETA (レザー)	ALFA GAMMA (レザー)	K (レザー)
LIL235S	235 レフトドルミユース	2,427,700	2,470,600	2,544,300	2,581,700	2,699,400	2,821,500	3,033,800	3,033,800	3,228,500	3,799,400
LIL235D	235 ライトドルミユース	2,427,700	2,470,600	2,544,300	2,581,700	2,699,400	2,821,500	3,033,800	3,033,800	3,228,500	3,799,400
追加カバー											
LIL235SRK	235 レフトドルミユース	237,600	279,400	353,100	390,500	509,300	630,300	843,700	843,700	1,037,300	1,609,300
LIL235DRK	235 ライトドルミユース	237,600	279,400	353,100	390,500	509,300	630,300	843,700	843,700	1,037,300	1,609,300

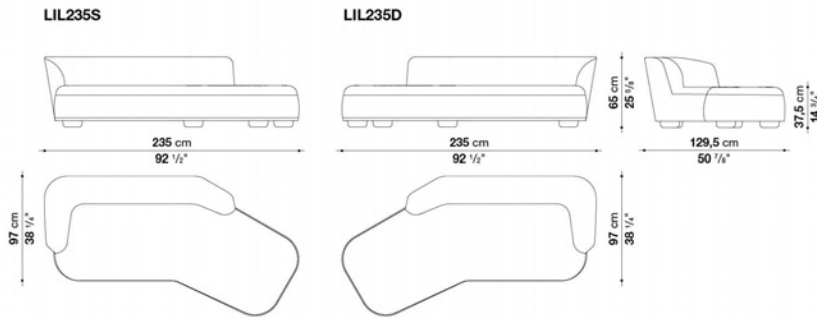

## N.B. / 注意事項

脚部：ブロンズニッケル塗装0174B、ブラッククローム塗装0170M、アンバー塗装0137A、またはグラファイト塗装0252Gよりお選びください。  
ファブリック、レザーともに、張地と同色のパイピングが施されます。  
ファブリックMILOの場合は、スタンダードステッチとなります。長毛系張地のため、パイピングを施すことができません。

※より快適にお使いいただくために、別途「オプションクッション60 x 60cm(LIL60C)」を追加されることをお勧めします。  
※レザーKランクは、KASIA,KOTOよりお選びください。

## Optional cushion

		B (ファブリック)	A (ファブリック)	E (ファブリック)	S (ファブリック)	L (ファブリック)	D (ファブリック)	M (ファブリック)	BETA (レザー)	ALFA GAMMA (レザー)	K (レザー)
LIL60C	クッション 60x60cm	52,800	55,000	61,600	70,400	83,600	96,800	118,800	118,800	135,300	157,300
追加カバー											
LIL60CRK	クッション 60x60cm	26,400	29,700	35,200	44,000	57,200	73,700	91,300	91,300	105,600	127,600

## N.B. / 注意事項

※バッククッションにパイピングは施されません。  
※レザーKランクは、KASIA,KOTO,KANUよりお選びください。



## TECHNICAL SPECIFICATIONS / 技術情報：

内部構造	鋼管及び、成形鋼材
内部構造(9765)	積層合板
内部構造充填剤	Bayfit®(バイエル社製)低温成形発泡ポリウレタン、ポリエステルファイバーカバー
内部構造充填材(9765)	成形ポリウレタン、ポリエステルファイバーカバー
回転ベースフレーム(9765G)	メタリックグレー塗装ラミネート鋼材、アルミニウム押出材
脚部(9750-9765-9765A)	無垢木材 ( グレーオーク、ブラッシュドライトオーク、ブラッシュドブラックオーク )
脚部(9750F-9765AF)	無垢木材 ( ブラッシュドブラックオーク )
脚部先端	熱可塑性プラスチック
表面張地(9750-9765-9765A)	ファブリックまたは、天然皮革
表面張地(9750F-9750G-9765AF)	ファブリック

Armchair cm 77-3

		B (ファブリック)	A (ファブリック)	E (ファブリック)	S (ファブリック)	L (ファブリック)	D (ファブリック)	M (ファブリック)	BETA (レザー)	ALFA GAMMA (レザー)	K (レザー)
9750_NV	アームチェア	655,600	673,200	706,200	728,200	781,000	832,700	1,034,000	1,034,000	1,174,800	1,290,300
追加カバー											
9750_NVRK	アームチェア	165,000	182,600	216,700	236,500	289,300	341,000	542,300			

9750\_NV

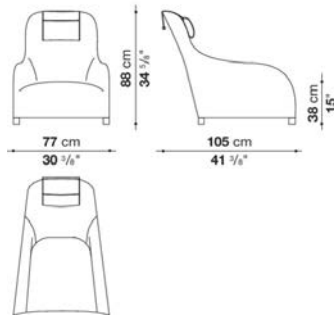

N.B. / 注意事項

脚部：オーク（グレー0378G、ライト0374C、ブラック0381N）よりお選びください。

※レザーKランクはKASIA,KOTOよりお選びください。

\*ヘッドレストクッション（9750P）は含まれておりません。別紙よりお選びください。

\*レザーの場合は、カバーリング仕様ではありません。

Swivel armchair with slip cover cm 77 -2

		B (ファブリック)	A (ファブリック)	E (ファブリック)	S (ファブリック)	L (ファブリック)					
9750G_N	回転式アームチェア、スリップカバー	904,200	925,100	954,800	1,001,000	1,145,100					
追加カバー											
9750F_NRK	回転式アームチェア、スリップカバー	165,000	182,600	216,700	236,500	289,300					

9750G\_N

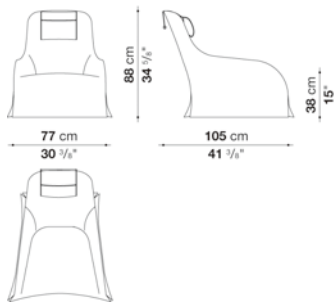

N.B. / 注意事項

※脚部は、グレーメタリック塗装0188V仕上げとなります。

\*ヘッドレストクッション(9750P\_N)は含まれておりません。別紙よりお選びください。

Armchair with slip cover cm 77 -2

		B (ファブリック)	A (ファブリック)	E (ファブリック)	S (ファブリック)	L (ファブリック)				
9750F_N	アームチェア、スリッカバー	655,600	673,200	706,200	728,200	781,000				
追加カバー										
9750F_NRK	アームチェア、スリッカバー	165,000	182,600	216,700	236,500	289,300				

9750F\_N

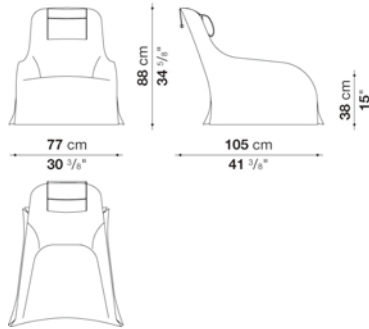

N.B. / 注意事項

脚部：ブラックオーク0381Nとなります。  
 ※ヘッドレストクッション(9750P\_N)は含まれておりません。別紙よりお選びください。

Ottoman cm 55 -2

		B (ファブリック)	A (ファブリック)	E (ファブリック)	S (ファブリック)	L (ファブリック)	D (ファブリック)	M (ファブリック)	BETA (レザー)	ALFA GAMMA (レザー)	K (レザー)
9765_N	オットマン	184,800	190,300	193,600	200,200	204,600	211,200	211,200	211,200	215,600	236,500
追加カバー											
9765_NRK	オットマン	41,800	44,000	47,300	52,800	58,300	59,400	61,600	61,600	69,300	77,000

9765\_N

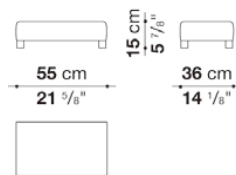

N.B. / 注意事項

脚部：オーク（グレー0378G、ライト0374C、ブラック0381N）よりお選びください。

※レザーランクはKASIA,KOTOよりお選びください。  
 \*レザーの場合は、カバーリング仕様ではありません。



Ottoman cm 75 -2

		B (ファブリック)	A (ファブリック)	E (ファブリック)	S (ファブリック)	L (ファブリック)	D (ファブリック)	M (ファブリック)	BETA (レザー)	ALFA GAMMA (レザー)	K (レザー)
9765A_N	オットマン	207,900	211,200	226,600	238,700	262,900	271,700	293,700	293,700	333,300	365,200
追加カバー											
9765A_NRK	オットマン	58,300	61,600	73,700	82,500	111,100	124,300	152,900	152,900	174,900	205,700

9765A\_N

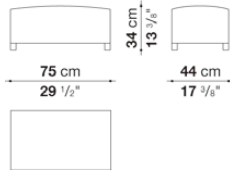

N.B. / 注意事項

脚部：オーク（グレー0378G、ライト0374C、ブラック0381N）よりお選びください。

※レザークランクはKASIA,KOTOよりお選びください。

\*レザーの場合は、カバーリング仕様ではありません。

Ottoman with slip cover cm 75

		B (ファブリック)	A (ファブリック)	E (ファブリック)	S (ファブリック)	L (ファブリック)					
9765AF	オットマン（スリップカバー）	225,500	232,100	249,700	264,000	301,400					
追加カバー											
9765AF_RK	オットマン（スリップカバー）カバー	62,700	67,100	82,500	93,500	129,800					

9765AF

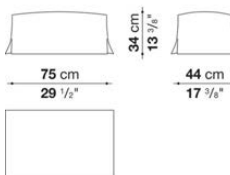

N.B. / 注意事項

脚部：ブラックオーク0381Nとなります。

## Option - 2

		B (ファブリック)	A (ファブリック)	E (ファブリック)	S (ファブリック)	L (ファブリック)	D (ファブリック)	M (ファブリック)	BETA (レーザー)	ALFA GAMMA (レーザー)	K (レーザー)
9750P_N	ヘッドレストクッション	38,500	41,800	46,200	52,800	60,500	92,400	92,400	92,400	100,100	122,100
追加カバー											
9750P_NRK	ヘッドレストクッション	24,200	27,500	33,000	38,500	48,400	60,500	81,400	81,400	92,400	114,400



TECHNICAL SPECIFICATIONS / 技術情報 :

内部構造	鋼管及び成形鋼材
内部充填材	Bayfit®(バイエル社製)低温成形発泡ポリウレタン、ポリエステルファイバーカバー
座面内部充填材	密度の異なる成形ポリウレタン、ポリエステルファイバー、コットンファイバーカバー
背面内部充填材(LZC60_55C, LZC72_55C, LZC80_55C)	成形ポリウレタン、羽毛、ポリエステルファイバー、コットンカバー
背面内部充填材(LZ60C, LZ90C)	羽毛、コットンカバー
ベースフレーム	ダイキャストアルミニウム押出材
脚部先端	熱可塑性プラスチック
表面張地	ファブリック(エコレザーバイピング)または、天然皮革(バイピングステッチ)

Sofa cm 218 (depth cm 99)

		B (ファブリック)	A (ファブリック)	E (ファブリック)	S (ファブリック)	L (ファブリック)	D (ファブリック)	M (ファブリック)	BETA (レザー)	ALFA GAMMA (レザー)	K (レザー)
9LZ218	218ソファ	2,040,500	2,098,800	2,185,700	2,235,200	2,373,800	2,509,100	2,934,800	2,934,800	3,088,800	4,054,600
追加カバー											
9LZ218RK	218ソファ	382,800	441,100	528,000	577,500	717,200	836,000	1,278,200	1,278,200	1,432,200	2,395,800

9LZ218

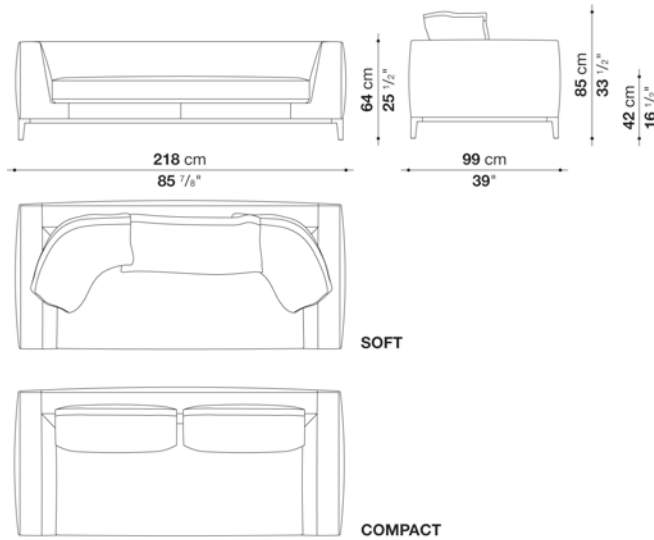

N.B. / 注意事項

バッククッションは含まれておりませんので、以下よりお選びください。  
 ソフトタイプの場合「バッククッション 90x60cm(LZ90C)」3個  
 コンパクトタイプの場合「バッククッション 80x55cm(LZC80\_55C)」2個

ファブリックの場合は、エコレザーバイピングとなります。  
 ダークグレー1130255、ダークブラウン1130350、ブラウン1130300、ローブ1130203、ダブグレー1130280よりお選びください。  
 長毛・ベルベット系張地 ( MILO,LUNI,LICATA, SIRIO, SAMARA ) は、同色グログランバイピングとなります。  
 レザーの場合は、同色のバイピングステッチとなります。

脚部：ブロンズニッケル塗装0174B、ブラックローム塗装0170M、アンバー塗装0137A、またはグラファイト塗装0252Gよりお選びください。

※バッククッションにバイピングは施されません。  
 ※レザーKランクは、KASIA,KOTOよりお選びください。

Sofa cm 235 (depth cm 99)

		B (ファブリック)	A (ファブリック)	E (ファブリック)	S (ファブリック)	L (ファブリック)	D (ファブリック)	M (ファブリック)	BETA (レザー)	ALFA GAMMA (レザー)	K (レザー)
9LZ235	235ソファ	2,200,000	2,258,300	2,345,200	2,395,800	2,535,500	2,682,900	3,202,100	3,202,100	3,362,700	4,365,900
追加カバー											
9LZ235RK	235ソファ	408,100	467,500	554,400	605,000	743,600	873,400	1,410,200	1,410,200	1,570,800	2,574,000

9LZ235

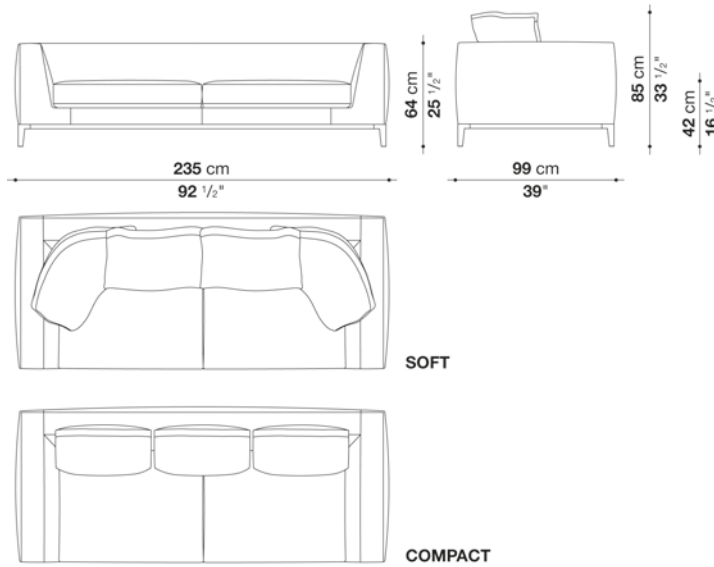

N.B. / 注意事項

バッククッションは含まれておりませんので、以下よりお選びください。  
 ソフトタイプの場合「バッククッション 60x60cm(LZ60C)」2個と「バッククッション 90x60cm(LZ90C)」2個  
 コンパクトタイプの場合「バッククッション 60x55cm(LZC60\_55C)」3個

ファブリックの場合は、エコレザーバイピングとなります。  
 ダークグレー1130255、ダークブラウン1130350、ブラウン1130300、ロープ1130203、ダブグレー1130280よりお選びください。  
 長毛・ヘルベット系張地 ( MILO,LUNI,LICATA, SIRIO, SAMARA ) は、同色グログランバイピングとなります。  
 レザーの場合は、同色のバイピングステッチとなります。

脚部：ブロンズニッケル塗装0174B、ブラッククローム塗装0170M、アンバー塗装0137A、またはグラファイト塗装0252Gよりお選びください。

※バッククッションにバイピングは施されません。  
 ※レザーKランクは、KASIA,KOTOよりお選びください。

Left and right terminal element cm 160 (depth cm 99)

		B (ファブリック)	A (ファブリック)	E (ファブリック)	S (ファブリック)	L (ファブリック)	D (ファブリック)	M (ファブリック)	BETA (レザー)	ALFA GAMMA (レザー)	K (レザー)
9LZ160S	160レフトターミナルソファ	1,651,100	1,690,700	1,752,300	1,786,400	1,883,200	1,978,900	2,323,200	2,323,200	2,434,300	3,130,600
9LZ160D	160ライトターミナルソファ	1,651,100	1,690,700	1,752,300	1,786,400	1,883,200	1,978,900	2,323,200	2,323,200	2,434,300	3,130,600
追加カバー											
9LZ160SRK	160レフトターミナルソファ	286,000	325,600	386,100	421,300	517,000	601,700	958,100	958,100	1,069,200	1,764,400
9LZ160DRK	160ライトターミナルソファ	286,000	325,600	386,100	421,300	517,000	601,700	958,100	958,100	1,069,200	1,764,400

9LZ160S

9LZ160D

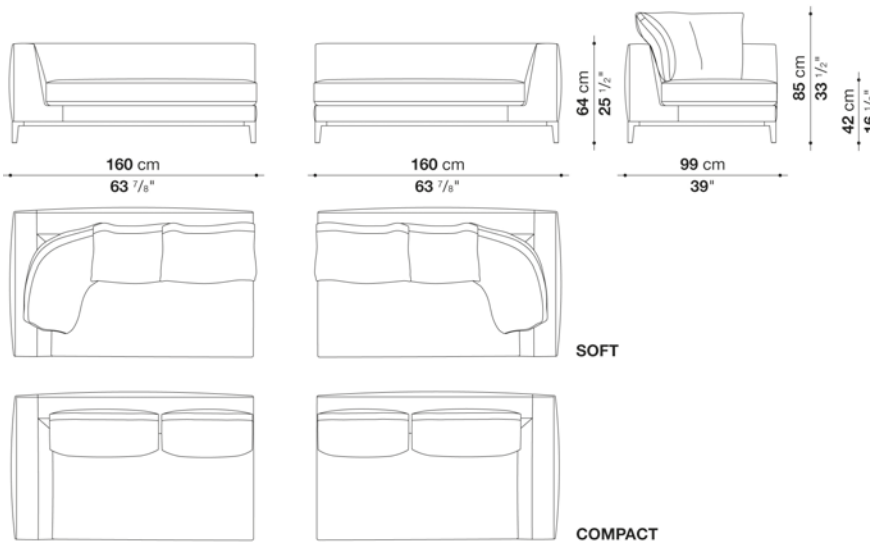

N.B. / 注意事項

バッククッションは含まれておりませんので、以下よりお選びください。  
 ソフトタイプの場合「バッククッション 60x60cm(LZ60C)」2個と「バッククッション 90x60cm(LZ90C)」1個  
 コンパクトタイプの場合「バッククッション 60x55cm(LZC60\_55C)」1個と「バッククッション 72x55cm(LZC72\_55C)」1個

ファブリックの場合は、エコレザーバイピングとなります。  
 ダークグレー1130255、ダークブラウン1130350、ブラウン1130300、ロープ1130203、ダブグレー1130280よりお選びください。  
 長毛・ベルベット系張地 (MILO, LUNI, LICATA, SIRIO, SAMARA) は、同色グログランバイピングとなります。  
 レザーの場合は、同色のバイピングステッチとなります。

脚部：ブロンズニッケル塗装0174B、ブラッククロム塗装0170M、アンバー塗装0137A、またはグラファイト塗装0252Gよりお選びください。

※バッククッションにバイピングは施されません。  
 ※レザーKランクは、KASIA, KOTOよりお選びください。

Left and right terminal element cm 232 (depth cm 99)

		B (ファブリック)	A (ファブリック)	E (ファブリック)	S (ファブリック)	L (ファブリック)	D (ファブリック)	M (ファブリック)	BETA (レザー)	ALFA GAMMA (レザー)	K (レザー)
9LZ232S	232レフトターミナルソファ	2,191,200	2,245,100	2,328,700	2,374,900	2,505,800	2,631,200	3,159,200	3,159,200	3,314,300	4,280,100
9LZ232D	232ライトターミナルソファ	2,191,200	2,245,100	2,328,700	2,374,900	2,505,800	2,631,200	3,159,200	3,159,200	3,314,300	4,280,100
追加カバー											
9LZ232SRK	232レフトターミナルソファ	400,400	455,400	537,900	584,100	716,100	827,200	1,368,400	1,368,400	1,523,500	2,490,400
9LZ232DRK	232ライトターミナルソファ	400,400	455,400	537,900	584,100	716,100	827,200	1,368,400	1,368,400	1,523,500	2,490,400

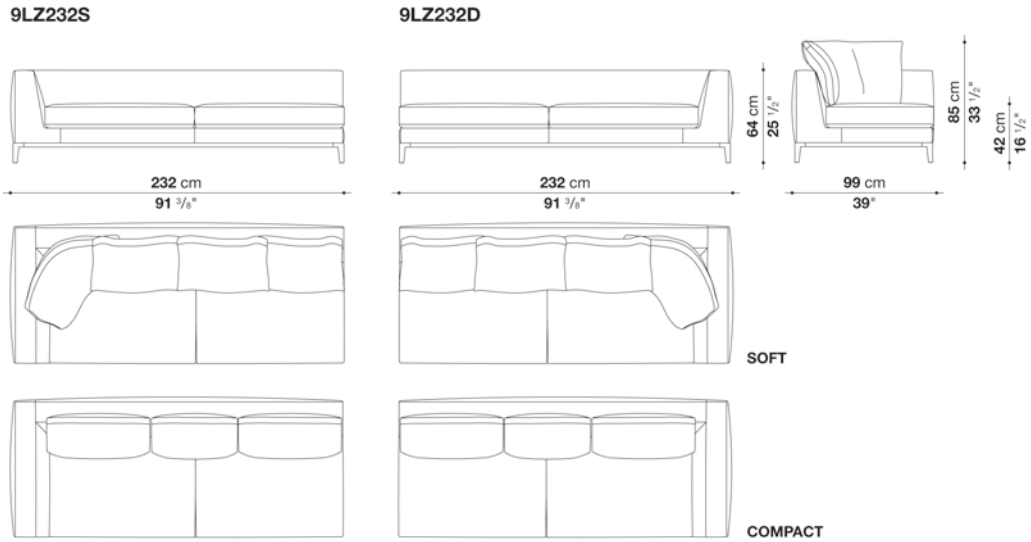

N.B. / 注意事項

バッククッションは含まれておりませんので、以下よりお選びください。  
 ソフトタイプの場合「バッククッション 60x60cm(LZ60C)」3個と「バッククッション 90x60cm(LZ90C)」1個  
 コンパクトタイプの場合「バッククッション 60x55cm(LZC60\_55C)」1個と「バッククッション 72x55cm(LZC72\_55C)」2個

ファブリックの場合は、エコレザーバイピングとなります。  
 ダークグレー1130255、ダークブラウン1130350、ブラウン1130300、ロープ1130203、ダブグレー1130280よりお選びください。  
 長毛・ベルベット系張地 ( MILO, LUNI, LICATA, SIRIO, SAMARA ) は、同色ログランバイピングとなります。  
 レザーの場合は、同色のバイピングステッチとなります。

脚部：ブロンズニッケル塗装0174B、ブラッククローム塗装0170M、アンバー塗装0137A、またはグラファイト塗装0252Gよりお選びください。

※バッククッションにバイピングは施されません。  
 ※レザークランクは、KASIA, KOTOよりお選びください。

Left and right terminal element cm 160-P (depth cm 99)

		B (ファブリック)	A (ファブリック)	E (ファブリック)	S (ファブリック)	L (ファブリック)	D (ファブリック)	M (ファブリック)	BETA (レザー)	ALFA GAMMA (レザー)	K (レザー)
9LZ160PS	160レフトターミナルソファ	1,712,700	1,752,300	1,815,000	1,850,200	1,948,100	2,038,300	2,384,800	2,384,800	2,494,800	3,186,700
9LZ160PD	160ライトターミナルソファ	1,712,700	1,752,300	1,815,000	1,850,200	1,948,100	2,038,300	2,384,800	2,384,800	2,494,800	3,186,700
追加カバー											
9LZ160PSRK	160レフトターミナルソファ	290,400	332,200	393,800	427,900	526,900	607,200	963,600	963,600	1,073,600	1,764,400
9LZ160PDRK	160ライトターミナルソファ	290,400	332,200	393,800	427,900	526,900	607,200	963,600	963,600	1,073,600	1,764,400

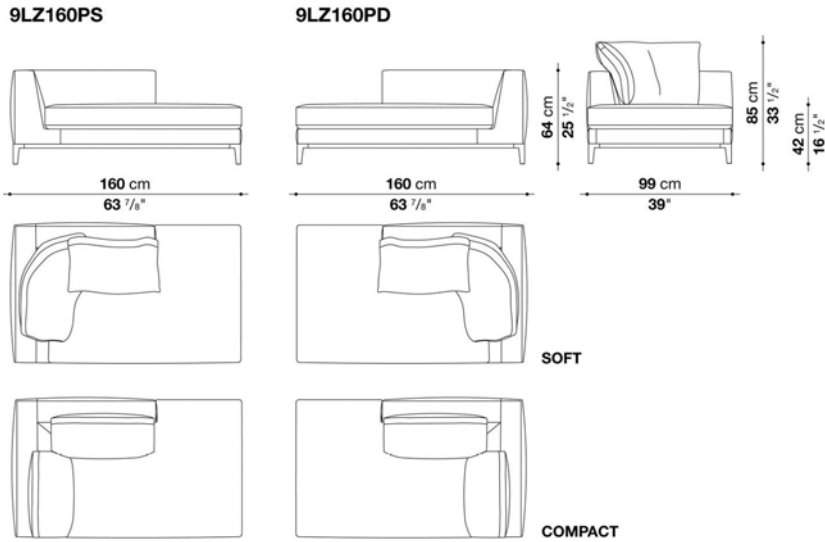

N.B. / 注意事項

バッククッションは含まれておりませんので、以下よりお選びください。  
 ソフトタイプの場合「バッククッション 60x60cm(LZ60C)」1個と「バッククッション 90x60cm(LZ90C)」1個  
 コンパクトタイプの場合「バッククッション 60x55cm(LZC60\_55C)」1個と「バッククッション 72x55cm(LZC72\_55C)」1個

ファブリックの場合は、エコレザーバイピングとなります。  
 ダークグレー1130255、ダークブラウン1130350、ブラウン1130300、ロープ1130203、ダブグレー1130280よりお選びください。  
 長毛・ヘルベット系張地 (MILO, LUNI, LICATA, SIRIO, SAMARA) は、同色グログランバイピングとなります。  
 レザーの場合は、同色のバイピングステッチとなります。

脚部：ブロンズニッケル塗装0174B、ブラッククローム塗装0170M、アンバー塗装0137A、またはグラファイト塗装0252Gよりお選びください。

※バッククッションにバイピングは施されません。  
 ※レザーKランクは、KASIA, KOTOよりお選びください。



L&R terminal element with ottoman cm 232 (depth cm 99)

		B (ファブリック)	A (ファブリック)	E (ファブリック)	S (ファブリック)	L (ファブリック)	D (ファブリック)	M (ファブリック)	BETA (レザー)	ALFA GAMMA (レザー)	K (レザー)
9LZ232PS	232レフトオットマンターミナルソファ	2,179,100	2,233,000	2,312,200	2,357,300	2,484,900	2,613,600	3,117,400	3,117,400	3,264,800	4,195,400
9LZ232PD	232ライトオットマンターミナルソファ	2,179,100	2,233,000	2,312,200	2,357,300	2,484,900	2,613,600	3,117,400	3,117,400	3,264,800	4,195,400
追加カバー											
9LZ232PSRK	232レフトオットマンターミナルソファ	385,000	437,800	518,100	563,200	690,800	804,100	1,322,200	1,322,200	1,470,700	2,400,200
9LZ232PDRK	232ライトオットマンターミナルソファ	385,000	437,800	518,100	563,200	690,800	804,100	1,322,200	1,322,200	1,470,700	2,400,200

9LZ232PS

9LZ232PD

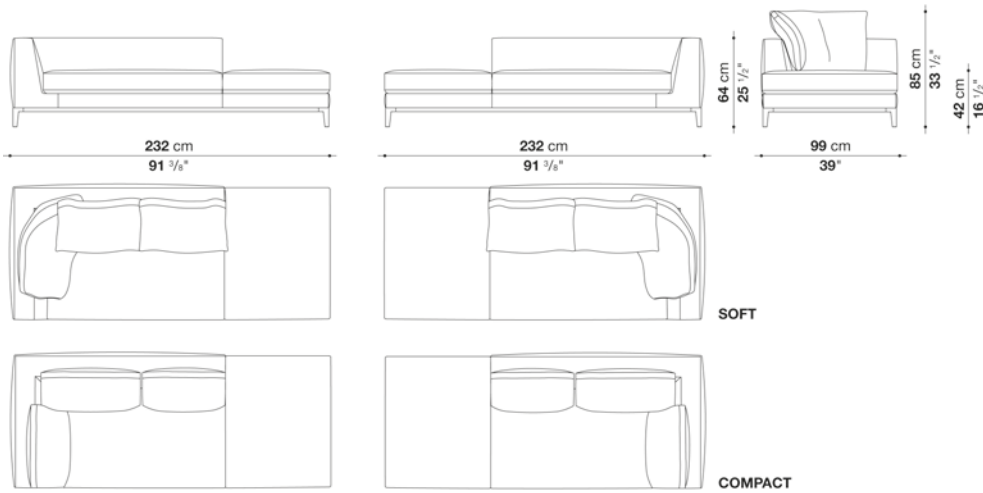

N.B. / 注意事項

バッククッションは含まれておりませんので、以下よりお選びください。  
 ソフトタイプの場合「バッククッション 60x60cm(LZ60C)」2個と「バッククッション 90x60cm(LZ90C)」1個  
 コンパクトタイプの場合「バッククッション 60x55cm(LZC60\_55C)」1個と「バッククッション 72x55cm(LZC72\_55C)」2個

ファブリックの場合は、エコレザーバイピングとなります。  
 ダークグレー1130255、ダークブラウン1130350、ブラウン1130300、ローブ1130203、ダブグレー1130280よりお選びください。  
 長毛・ベルベット系張地 (MILO, LUNI, LICATA, SIRIO, SAMARA) は、同色グログランバイピングとなります。  
 レザーの場合は、同色のバイピングステッチとなります。

脚部：ブロンズニッケル塗装0174B、ブラッククローム塗装0170M、アンバー塗装0137A、またはグラファイト塗装0252Gよりお選びください。

※バッククッションにバイピングは施されません。  
 ※レザーランクは、KASIA, KOTOよりお選びください。

Left and right chaise longue cm 160 (depth cm 99)

		B (ファブリック)	A (ファブリック)	E (ファブリック)	S (ファブリック)	L (ファブリック)	D (ファブリック)	M (ファブリック)	BETA (レザー)	ALFA GAMMA (レザー)	K (レザー)
9LZ160LS	160レフトシエーズロング	1,712,700	1,752,300	1,815,000	1,850,200	1,948,100	2,046,000	2,384,800	2,384,800	2,494,800	3,186,700
9LZ160LD	160ライトシエーズロング	1,712,700	1,752,300	1,815,000	1,850,200	1,948,100	2,046,000	2,384,800	2,384,800	2,494,800	3,186,700
追加カバー											
9LZ160LSRK	160レフトシエーズロング	290,400	332,200	393,800	427,900	526,900	612,700	963,600	963,600	1,073,600	1,764,400
9LZ160LDRK	160ライトシエーズロング	290,400	332,200	393,800	427,900	526,900	612,700	963,600	963,600	1,073,600	1,764,400

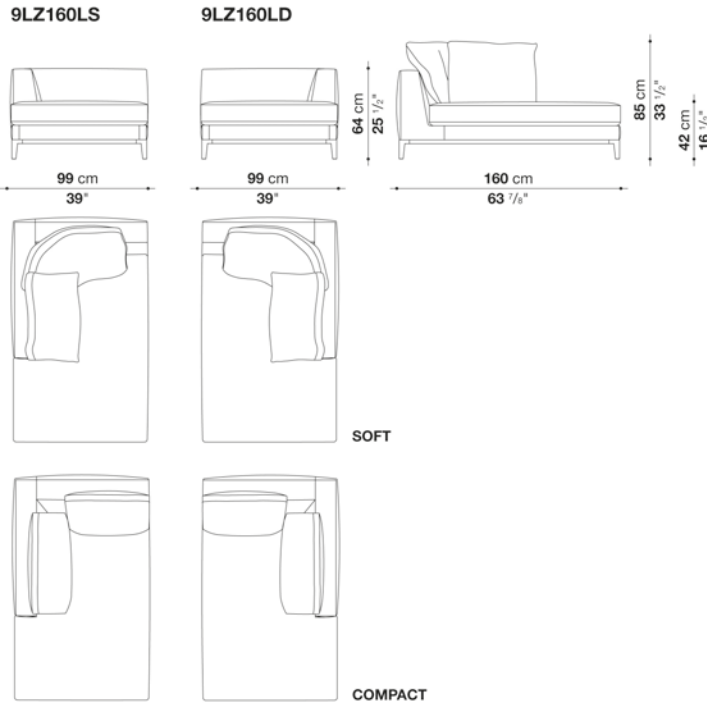

N.B. / 注意事項

バッククッションは含まれておりませんので、以下よりお選びください。  
 ソフトタイプの場合「バッククッション 60x60cm(LZ60C)」1個と「バッククッション 90x60cm(LZ90C)」1個  
 コンパクトタイプの場合「バッククッション 60x55cm(LZC60\_55C)」1個と「バッククッション 72x55cm(LZC72\_55C)」1個

ファブリックの場合は、エコレザーバイピングとなります。  
 ダークグレー1130255、ダークブラウン1130350、ブラウン1130300、ロープ1130203、ダブグレー1130280よりお選びください。  
 長毛・ベルベット系張地 (MILO, LUNI, LICATA, SIRIO, SAMARA) は、同色ログランバイピングとなります。  
 レザーの場合は、同色のバイピングステッチとなります。

脚部：ブロンズニッケル塗装0174B、ブラッククローム塗装0170M、アンバー塗装0137A、またはグラファイト塗装0252Gよりお選びください。

※バッククッションにバイピングは施されません。  
 ※レザーKランクは、KASIA, KOTOよりお選びください。

Left and right chaise longue cm 232 (depth cm 99)

		B (ファブリック)	A (ファブリック)	E (ファブリック)	S (ファブリック)	L (ファブリック)	D (ファブリック)	M (ファブリック)	BETA (レザー)	ALFA GAMMA (レザー)	K (レザー)
9LZ232LS	232レフトシエーズロング	2,179,100	2,233,000	2,312,200	2,357,300	2,484,900	2,618,000	3,117,400	3,117,400	3,264,800	4,195,400
9LZ232LD	232ライトシエーズロング	2,179,100	2,233,000	2,312,200	2,357,300	2,484,900	2,618,000	3,117,400	3,117,400	3,264,800	4,195,400
追加カバー											
9LZ232LSRK	232レフトシエーズロング	385,000	437,800	518,100	563,200	690,800	808,500	1,322,200	1,322,200	1,470,700	2,400,200
9LZ232LDRK	232ライトシエーズロング	385,000	437,800	518,100	563,200	690,800	808,500	1,322,200	1,322,200	1,470,700	2,400,200

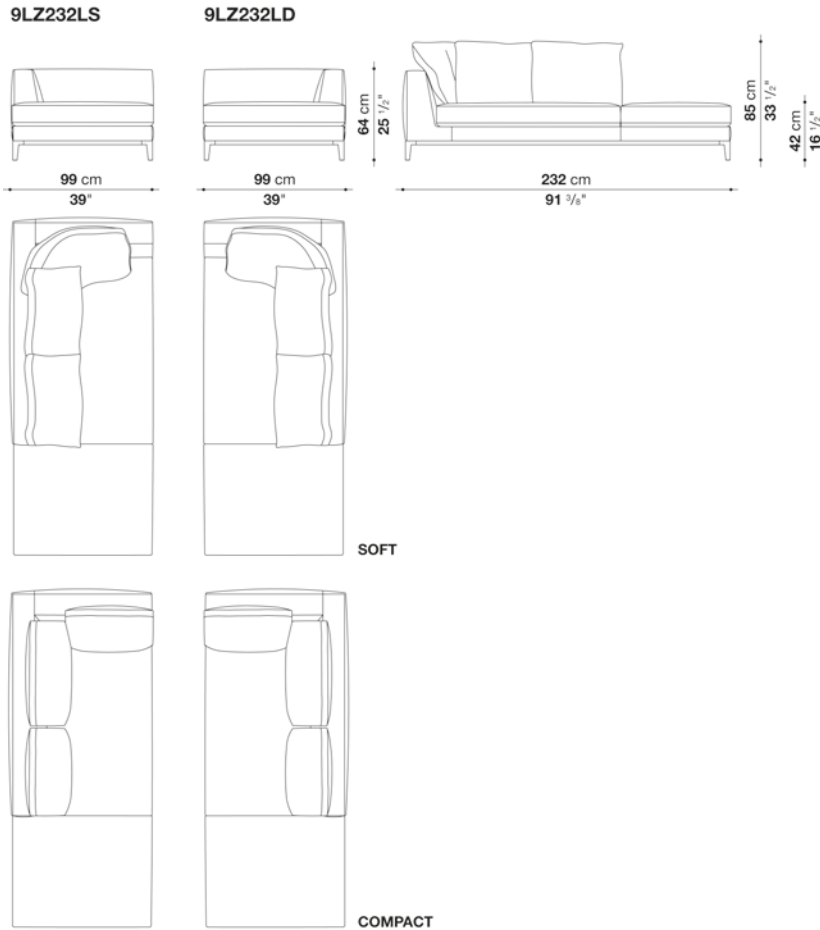

N.B. / 注意事項

バッククッションは含まれておりませんので、以下よりお選びください。  
 ソフトタイプの場合「バッククッション 60x60cm(LZ60C)」2個と「バッククッション 90x60cm(LZ90C)」1個  
 コンパクトタイプの場合「バッククッション 60x55cm(LZC60\_55C)」2個と「バッククッション 72x55cm(LZC72\_55C)」1個

ファブリックの場合は、エコレザーバイピングとなります。  
 ダークグレー1130255、ダークブラウン1130350、ブラウン1130300、ロープ1130203、ダブグレー1130280よりお選びください。  
 長毛・ベルベット系張地 ( MILO,LUNI,LICATA, SIRIO, SAMARA ) は、同色グログランバイピングとなります。  
 レザーの場合は、同色のバイピングステッチとなります。

脚部：ブロンズニッケル塗装0174B、ブラッククローム塗装0170M、アンバー塗装0137A、またはグラファイト塗装0252Gよりお選びください。

※バッククッションにバイピングは施されません。  
 ※レザーKランクは、KASIA,KOTOよりお選びください。

Sofa cm 275 (depth cm 107)

		B (ファブリック)	A (ファブリック)	E (ファブリック)	S (ファブリック)	L (ファブリック)	D (ファブリック)	M (ファブリック)	BETA (レザー)	ALFA GAMMA (レザー)	K (レザー)
LZ275	275ソファ	2,564,100	2,633,400	2,739,000	2,797,300	2,964,500	3,121,800	3,696,000	3,696,000	3,885,200	5,067,700
追加カバー											
LZ275RK	275ソファ	464,200	533,500	639,100	697,400	865,700	1,004,300	1,597,200	1,597,200	1,786,400	2,968,900

LZ275

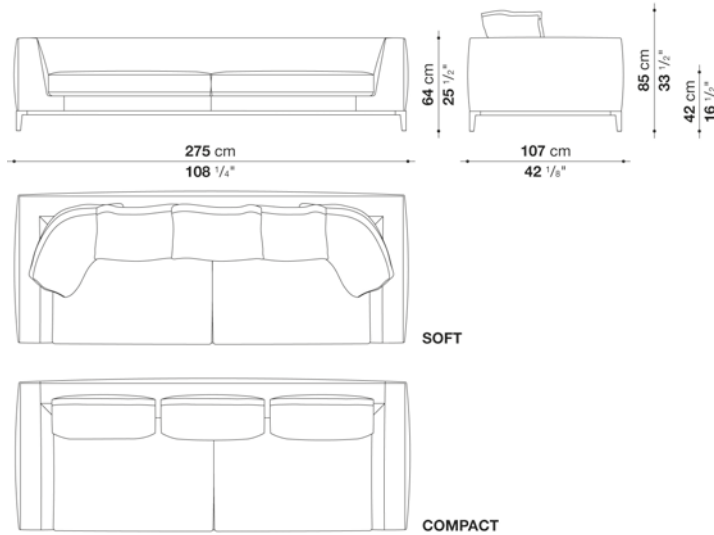

N.B. / 注意事項

バッククッションは含まれておりませんので、以下よりお選びください。  
 ソフトタイプの場合「バッククッション 60x60cm(LZ60C)」3個と「バッククッション 90x60cm(LZ90C)」2個  
 コンパクトタイプの場合「バッククッション 75x55cm(LZC75\_55C)」3個

ファブリックの場合は、エコレザーバイピングとなります。  
 ダークグレー1130255、ダークブラウン1130350、ブラウン1130300、ロープ1130203、ダブグレー1130280よりお選びください。  
 長毛・ベルベット系張地 (MILO, LUNI, LICATA, SIRIO, SAMARA) は、同色グログランバイピングとなります。  
 レザーの場合は、同色のバイピングステッチとなります。

脚部：ブロンズニッケル塗装0174B、ブラッククローム塗装0170M、アンバー塗装0137A、またはグラファイト塗装0252Gよりお選びください。

- ※バッククッションにバイピングは施されません。
- ※より快適にお使いいただくために「オプションクッション」1個を追加されることをお勧めします。
- ※レザーランクは、KASIA, KOTOよりお選びください。

Left and right terminal element cm 160 (depth cm 107)

		B (ファブリック)	A (ファブリック)	E (ファブリック)	S (ファブリック)	L (ファブリック)	D (ファブリック)	M (ファブリック)	BETA (レザー)	ALFA GAMMA (レザー)	K (レザー)
LZ160S	160レフトターミナルソファ	1,730,300	1,773,200	1,840,300	1,878,800	1,984,400	2,084,500	2,422,200	2,422,200	2,538,800	3,267,000
LZ160D	160ライトターミナルソファ	1,730,300	1,773,200	1,840,300	1,878,800	1,984,400	2,084,500	2,422,200	2,422,200	2,538,800	3,267,000
追加カバー											
LZ160SRK	160レフトターミナルソファ	301,400	345,400	412,500	449,900	556,600	645,700	993,300	993,300	1,109,900	1,838,100
LZ160DRK	160ライトターミナルソファ	301,400	345,400	412,500	449,900	556,600	645,700	993,300	993,300	1,109,900	1,838,100

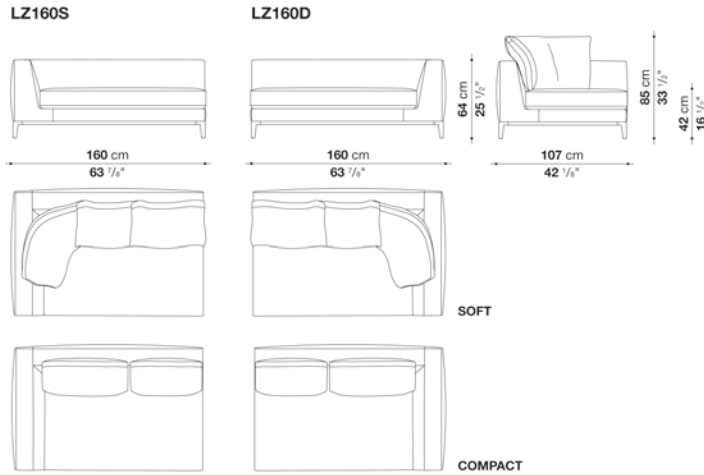

N.B. / 注意事項

バッククッションは含まれておりませんので、以下よりお選びください。

ソフトタイプの場合「バッククッション 60x60cm(LZ60C)」2個と「バッククッション 90x60cm(LZ90C)」1個  
コンパクトタイプの場合「バッククッション 60x55cm(LZC60\_55C)」1個と「バッククッション 75x55cm(LZC75\_55C)」1個

ファブリックの場合は、エコレザーバイピングとなります。

ダークグレー1130255、ダークブラウン1130350、ブラウン1130300、ローブ1130203、ダブグレー1130280よりお選びください。

長毛・ヘルベット系張地 ( MILO, LUNI, LICATA, SIRIO, SAMARA ) は、同色ログランバイピングとなります。

レザーの場合は、同色のバイピングステッチとなります。

脚部：ブロンズニッケル塗装0174B、ブラッククローム塗装0170M、アンバー塗装0137A、またはグラファイト塗装0252Gよりお選びください。

※バッククッションにバイピングは施されません。

※より快適にお使いいただくために「オプションクッション」1個を追加されることをお勧めします。

※レザーKランクは、KASIA, KOTOよりお選びください。

Left and right terminal element cm 249 (depth cm 107)

		B (ファブリック)	A (ファブリック)	E (ファブリック)	S (ファブリック)	L (ファブリック)	D (ファブリック)	M (ファブリック)	BETA (レザー)	ALFA GAMMA (レザー)	K (レザー)
LZ249S	249レフトターミナルソファ	2,391,400	2,451,900	2,545,400	2,598,200	2,746,700	2,886,400	3,417,700	3,417,700	3,588,200	4,655,200
LZ249D	249ライトターミナルソファ	2,391,400	2,451,900	2,545,400	2,598,200	2,746,700	2,886,400	3,417,700	3,417,700	3,588,200	4,655,200
追加カバー											
LZ249SRK	249レフトターミナルソファ	432,300	493,900	586,300	640,200	787,600	910,800	1,458,600	1,458,600	1,629,100	2,696,100
LZ249DRK	249ライトターミナルソファ	432,300	493,900	586,300	640,200	787,600	910,800	1,458,600	1,458,600	1,629,100	2,696,100

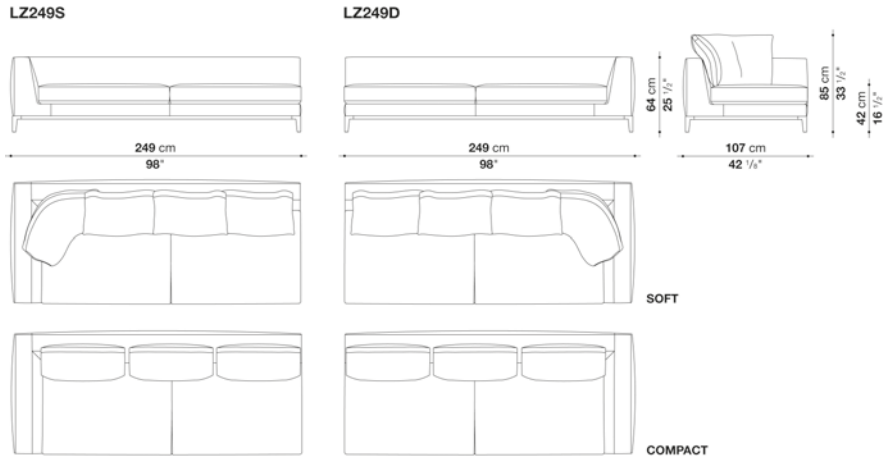

N.B. / 注意事項

バッククッションは含まれておりませんので、以下よりお選びください。  
 ソフトタイプの場合「バッククッション 60x60cm(LZ60C)」3個と「バッククッション 90x60cm(LZ90C)」1個  
 コンパクトタイプの場合「バッククッション 75x55cm(LZC75\_55C)」3個

ファブリックの場合は、エコレザーバイピングとなります。  
 ダークグレー1130255、ダークブラウン1130350、ブラウン1130300、ロープ1130203、ダブグレー1130280よりお選びください。  
 長毛・ヘルベット系張地 (MILO, LUNI, LICATA, SIRIO, SAMARA) は、同色グログランバイピングとなります。  
 レザーの場合は、同色のバイピングステッチとなります。

脚部：ブロンズニッケル塗装0174B、ブラッククローム塗装0170M、アンバー塗装0137A、またはグラファイト塗装0252Gよりお選びください。

- ※バッククッションにバイピングは施されません。
- ※より快適にお使いいただくために「オプションクッション」3個を追加されることをお勧めします。
- ※レザーKランクは、KASIA, KOTOよりお選びください。

L&R terminal element with ottoman cm 249 (depth cm 107)

		B (ファブリック)	A (ファブリック)	E (ファブリック)	S (ファブリック)	L (ファブリック)	D (ファブリック)	M (ファブリック)	BETA (レザー)	ALFA GAMMA (レザー)	K (レザー)
LZ249PS	249レフトオットマンターミナルソファ	2,514,600	2,576,200	2,670,800	2,723,600	2,874,300	3,022,800	3,569,500	3,569,500	3,746,600	4,852,100
LZ249PD	249ライトオットマンターミナルソファ	2,514,600	2,576,200	2,670,800	2,723,600	2,874,300	3,039,300	3,569,500	3,569,500	3,746,600	4,852,100
追加カバー											
LZ249PSRK	249レフトオットマンターミナルソファ	443,300	504,900	598,400	653,400	803,000	949,300	1,498,200	1,498,200	1,675,300	2,779,700
LZ249PDRK	249ライトオットマンターミナルソファ	443,300	504,900	598,400	653,400	803,000	949,300	1,498,200	1,498,200	1,675,300	2,779,700

LZ249PS

LZ249PD

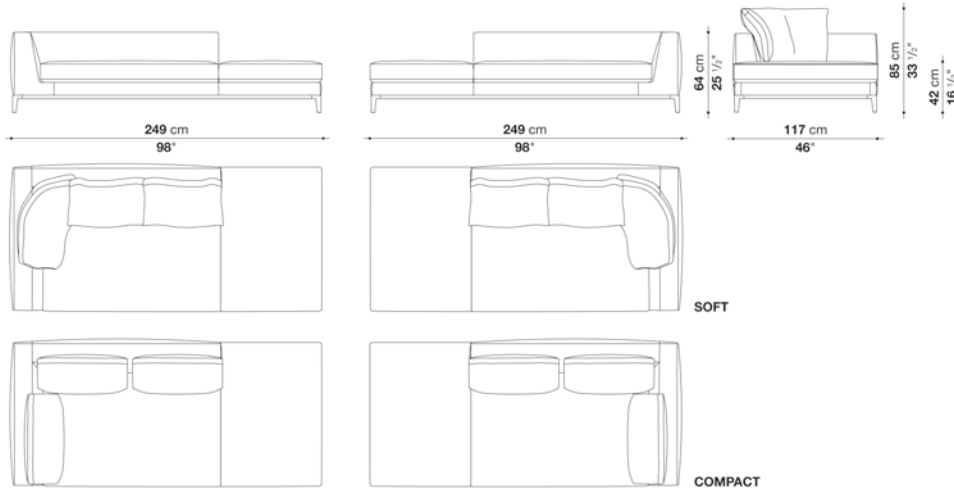

N.B. / 注意事項

バッククッションは含まれておりませんので、以下よりお選びください。  
 ソフトタイプの場合「バッククッション 60x60cm(LZ60C)」2個と「バッククッション 90x60cm(LZ90C)」1個  
 コンパクトタイプの場合「バッククッション 75x55cm(LZC75\_55C)」3個

ファブリックの場合は、エコレザーバイピングとなります。  
 ダークグレー1130255、ダークブラウン1130350、ブラウン1130300、ロープ1130203、ダブグレー1130280よりお選びください。  
 長毛・ベルベット系張地 (MILO,LUNI,LICATA, SIRIO, SAMARA) は、同色グログランバイピングとなります。  
 レザーの場合は、同色のバイピングステッチとなります。

脚部：ブロンズニッケル塗装0174B、ブラックローム塗装0170M、アンバー塗装0137A、またはグラファイト塗装0252Gよりお選びください。

- ※バッククッションにバイピングは施されません。
- ※より快適にお使いいただくために「オプションクッション」2個を追加されることをお勧めします。
- ※レザーKランクは、KASIA,KOTOよりお選びください。

Left and right chaise longue cm 249 (depth cm 107)

		B (ファブリック)	A (ファブリック)	E (ファブリック)	S (ファブリック)	L (ファブリック)	D (ファブリック)	M (ファブリック)	BETA (レザー)	ALFA GAMMA (レザー)	K (レザー)
LZ249LS	249レフトシェーズロング	2,514,600	2,576,200	2,670,800	2,723,600	2,874,300	3,022,800	3,569,500	3,569,500	3,746,600	4,852,100
LZ249LD	249ライトシェーズロング	2,514,600	2,576,200	2,670,800	2,723,600	2,874,300	3,022,800	3,569,500	3,569,500	3,746,600	4,852,100
追加カバー											
LZ249LSRK	249レフトシェーズロング	443,300	504,900	598,400	653,400	803,000	935,000	1,498,200	1,498,200	1,675,300	2,779,700
LZ249LDRK	249ライトシェーズロング	443,300	504,900	598,400	653,400	803,000	935,000	1,498,200	1,498,200	1,675,300	2,779,700

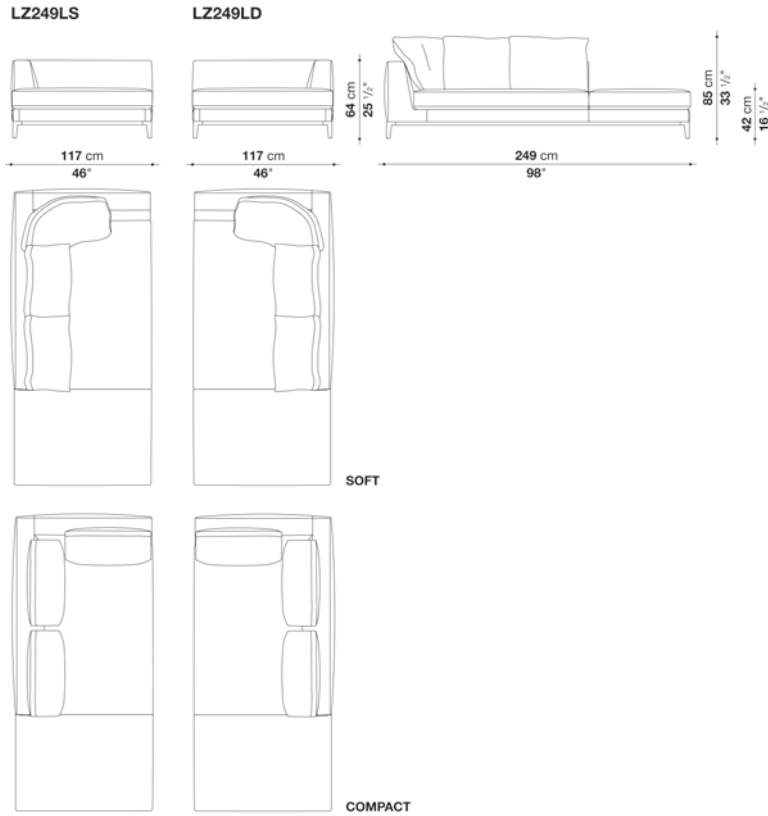

N.B. / 注意事項

バッククッションは含まれておりませんので、以下よりお選びください。  
 ソフトタイプの場合「バッククッション 60x60cm(LZ60C)」2個と「バッククッション 90x60cm(LZ90C)」1個  
 コンパクトタイプの場合「バッククッション 75x55cm(LZC75\_55C)」3個

ファブリックの場合は、エコレザーバイピングとなります。  
 ダークグレー1130255、ダークブラウン1130350、ブラウン1130300、ロープ1130203、ダブグレー1130280よりお選びください。  
 長毛・ヘルベット系張地 (MILO, LUNI, LICATA, SIRIO, SAMARA) は、同色ログランバイピングとなります。  
 レザーの場合は、同色のバイピングステッチとなります。

脚部：ブロンズニッケル塗装0174B、ブラッククローム塗装0170M、アンバー塗装0137A、またはグラファイト塗装0252Gよりお選びください。

※バッククッションにバイピングは施されません。  
 ※より快適にお使いいただくために「オプショナルクッション」2個を追加されることをお勧めします。  
 ※レザーKランクは、KASIA, KOTOよりお選びください。



Chaise longue with headrest cushion cm 181

		B (ファブリック)	A (ファブリック)	E (ファブリック)	S (ファブリック)	L (ファブリック)	D (ファブリック)	M (ファブリック)	BETA (レザー)	ALFA GAMMA (レザー)	K (レザー)
<b>LZ181L</b>	180シェーズロングヘッドレストクッション付	1,566,400	1,600,500	1,653,300	1,681,900	1,764,400	1,845,800	2,202,200	2,202,200	2,295,700	2,885,300
追加カバー											
<b>LZ181LRK</b>	180シェーズロングヘッドレストクッション付	288,200	322,300	374,000	403,700	486,200	557,700	1,012,000	1,012,000	1,105,500	1,696,200

LZ181L

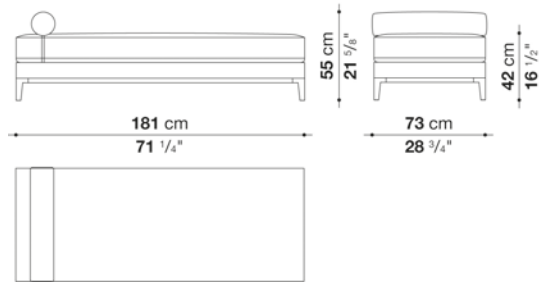

N.B. / 注意事項

ファブリックの場合は、エコレザーバイピングとなります。  
 ダークグレー1130255、ダークブラウン1130350、ブラウン1130300、ロープ1130203、ダブグレー1130280よりお選びください。  
 長毛・ヘルベット系張地 ( MILO,LUNI,LICATA, SIRIO, SAMARA ) は、同色グログランバイピングとなります。  
 レザーの場合は、同色のバイピングステッチとなります。

脚部：ブロンズニッケル塗装0174B、ブラッククロム塗装0170M、アンバー塗装0137A、またはグラファイト塗装0252Gよりお選びください。

※レザーKランクは、KASIA,KOTOよりお選びください。

Armchair cm 78

		B (ファブリック)	A (ファブリック)	E (ファブリック)	S (ファブリック)	L (ファブリック)	D (ファブリック)	M (ファブリック)	BETA (レザー)	ALFA GAMMA (レザー)	K (レザー)
LZ78	アームチェア	1,084,600	1,109,900	1,150,600	1,172,600	1,236,400	1,296,900	1,463,000	1,463,000	1,526,800	1,928,300
追加カバー											
LZ78RK	アームチェア	205,700	233,200	272,800	295,900	359,700	412,500	585,200	585,200	649,000	1,050,500

LZ78

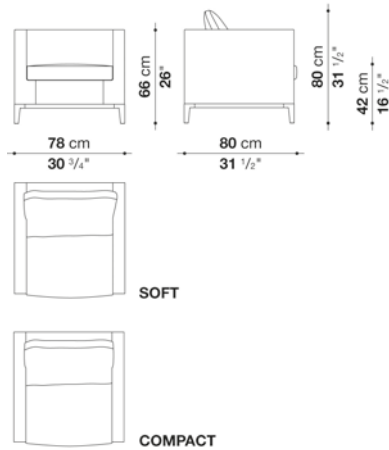

N.B. / 注意事項

バッククッションは含まれておりませんので、以下よりお選びください。  
 ソフトタイプの場合「バッククッション(LZ78\_SC)」1個  
 コンパクトタイプの場合「バッククッション(LZC78\_SC)」1個

ファブリックの場合は、エコレザーバイピングとなります。  
 ダークグレー1130255、ダークブラウン1130350、ブラウン1130300、ロープ1130203、ダブグレー1130280よりお選びください。  
 長毛・ベルベット系張地 (MILO, LUNI, LICATA, SIRIO, SAMARA) は、同色グログランバイピングとなります。  
 レザーの場合は、同色のバイピングステッチとなります。

脚部：ブロンズニッケル塗装0174B、ブラッククローム塗装0170M、アンバー塗装0137A、またはグラファイト塗装0252Gよりお選びください。

※バッククッションにバイピングは施されません。  
 ※レザーランクは、KASIA, KOTOよりお選びください。

Back Cushions

		B (ファブリック)	A (ファブリック)	E (ファブリック)	S (ファブリック)	L (ファブリック)	D (ファブリック)	M (ファブリック)	BETA (レザー)	ALFA GAMMA (レザー)	K (レザー)
バッククッションソフトタイプ											
LZ60C	バッククッション 60 x 60cm(ソフトタイプ)	91,300	96,800	110,000	117,700	137,500	161,700	183,700	183,700	202,400	287,100
LZ90C	バッククッション 90 x 60cm(ソフトタイプ)	113,300	119,900	133,100	140,800	160,600	184,800	251,900	251,900	277,200	396,000
LZ78_SC	バッククッション アームチェア用(ソフトタイプ)	80,300	85,800	96,800	101,200	116,600	138,600	138,600	138,600	149,600	215,600
バッククッションコンパクトタイプ											
LZC60_55C	バッククッション 60 x 55cm(コンパクトタイプ)	81,400	86,900	92,400	96,800	107,800	133,100	174,900	174,900	185,900	257,400
LZC72_55C	バッククッション 72 x 55cm(コンパクトタイプ)	93,500	101,200	113,300	118,800	137,500	162,800	184,800	184,800	200,200	298,100
LZC80_55C	バッククッション 80 x 55cm(コンパクトタイプ)	99,000	105,600	117,700	124,300	143,000	168,300	202,400	202,400	216,700	306,900
LZC78_SC	バッククッション アームチェア用(コンパクトタイプ)	84,700	91,300	100,100	105,600	121,000	141,900	145,200	145,200	154,000	218,900
バッククッションソフトタイプ 追加カバー											
LZ60CRK	バッククッション 60 x 60cm(ソフトタイプ)	50,600	57,200	70,400	79,200	99,000	125,400	148,500	148,500	167,200	256,300
LZ90CRK	バッククッション 90 x 60cm(ソフトタイプ)	53,900	60,500	73,700	82,500	103,400	129,800	198,000	198,000	225,500	349,800
LZ78_SCRK	バッククッション アームチェア用(ソフトタイプ)	39,600	47,300	56,100	61,600	78,100	100,100	100,100	100,100	111,100	176,000
バッククッションコンパクトタイプ 追加カバー											
LZC60_55CRK	バッククッション 60 x 55cm(コンパクトタイプ)	30,800	36,300	42,900	46,200	57,200	83,600	124,300	124,300	135,300	206,800
LZC72_55CRK	バッククッション 72 x 55cm(コンパクトタイプ)	47,300	55,000	66,000	72,600	91,300	117,700	137,500	137,500	154,000	251,900
LZC80_55CRK	バッククッション 80 x 55cm(コンパクトタイプ)	48,400	56,100	68,200	74,800	92,400	119,900	150,700	150,700	166,100	256,300
LZC78_SCRK	バッククッション アームチェア用(コンパクトタイプ)	35,200	41,800	50,600	56,100	70,400	92,400	94,600	94,600	104,500	169,400

N.B. / 注意事項

※バッククッションにパイピングは施されません。  
 ※レザーランクは、KASIA,KOTOよりお選びください。

Optional cushions : box style

		B (ファブリック)	A (ファブリック)	E (ファブリック)	S (ファブリック)	L (ファブリック)	D (ファブリック)	M (ファブリック)	BETA (レザー)	ALFA GAMMA (レザー)	K (レザー)
OF55_30	オブシヨナルクッション 55 x 30cm	47,300	50,600	55,000	61,600	70,400	81,400	94,600	94,600	105,600	134,200
OF55_40	オブシヨナルクッション 55 x 40cm	61,600	68,200	73,700	91,300	99,000	113,300	136,400	136,400	154,000	167,200
OF48_48	オブシヨナルクッション 48 x 48cm	55,000	61,600	67,100	82,500	89,100	102,300	124,300	124,300	139,700	152,900
4OF48_48	オブシヨナルクッション 48 x 48cm 4個セット	149,600	165,000	177,100	196,900	286,000	328,900	432,300	432,300	489,500	537,900
追加カバー											
OF55_30RK	オブシヨナルクッション 55 x 30cm	31,900	35,200	39,600	47,300	50,600	66,000	74,800	74,800	84,700	92,400
OF55_40RK	オブシヨナルクッション 55 x 40cm	44,000	48,400	55,000	63,800	69,300	90,200	101,200	101,200	115,500	127,600
OF48_48RK	オブシヨナルクッション 48 x 48cm	39,600	44,000	50,600	58,300	63,800	82,500	92,400	92,400	105,600	116,600
4OF48_48RK	オブシヨナルクッション 48 x 48cm 4個セット	85,800	100,100	110,000	126,500	211,200	275,000	341,000	341,000	387,200	425,700



OF55\_30

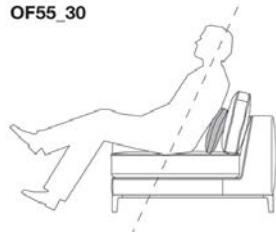

OF55\_40

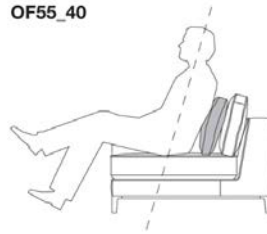

OF48\_48



Optional cushions : pillow style

		B (ファブリック)	A (ファブリック)	E (ファブリック)	S (ファブリック)	L (ファブリック)	D (ファブリック)	M (ファブリック)	BETA (レザー)	ALFA GAMMA (レザー)	K (レザー)
OG55_30	オプションナルクッション 55 x 30cm	39,600	44,000	48,400	53,900	62,700	71,500	82,500	82,500	92,400	118,800
OG55_40	オプションナルクッション 55 x 40cm	53,900	59,400	63,800	79,200	85,800	99,000	118,800	118,800	134,200	148,500
OG48_48	オプションナルクッション 48 x 48cm	48,400	50,600	61,600	70,400	82,500	86,900	89,100	89,100	100,100	112,200
4OG48_48	オプションナルクッション 48 x 48cm 4個セット	149,600	161,700	193,600	224,400	261,800	275,000	281,600	281,600	319,000	350,900
追加カバー											
OG55_30RK	オプションナルクッション 55 x 30cm	20,900	24,200	27,500	33,000	39,600	52,800	60,500	60,500	70,400	94,600
OG55_40RK	オプションナルクッション 55 x 40cm	38,500	44,000	50,600	59,400	63,800	82,500	93,500	93,500	105,600	116,600
OG48_48RK	オプションナルクッション 48 x 48cm	27,500	30,800	36,300	39,600	47,300	49,500	51,700	51,700	58,300	63,800
4OG48_48RK	オプションナルクッション 48 x 48cm 4個セット	85,800	93,500	112,200	128,700	149,600	155,100	161,700	161,700	182,600	202,400



OG55\_30

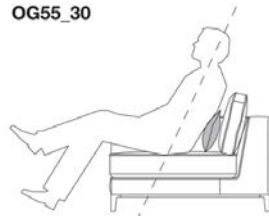

OG55\_40



OG48\_48





## TECHNICAL SPECIFICATIONS / 技術情報 :

内部構造	鋼管及び成形鋼材
内部充填材	Bayfit®(バイエル社製)低温成形発泡ポリウレタン、ポリエステルファイバーカバー
座面内部充填材	密度の異なる成形ポリウレタン、ポリエステルファイバー、コットンファイバーカバー
背面内部充填材(LZC60_55C, LZC72_55C, LZC80_55C)	成形ポリウレタン、羽毛、ポリエステルファイバー、コットンカバー
背面内部充填材(LZ60C, LZ90C)	羽毛、コットンカバー
ベースフレーム	ダイキャストアルミニウム押出材
脚部先端	熱可塑性プラスチック
表面張地	ファブリック(エコレザーバイピング)または、天然皮革(バイピングステッチ)

Sofa cm 218 (depth cm 99)

		B (ファブリック)	A (ファブリック)	E (ファブリック)	S (ファブリック)	L (ファブリック)	D (ファブリック)	M (ファブリック)	BETA (レザー)	ALFA GAMMA (レザー)	K (レザー)
9IL218	218ソファ	2,129,600	2,186,800	2,272,600	2,322,100	2,458,500	2,597,100	3,069,000	3,069,000	3,223,000	4,188,800
追加カバー											
9IL218RK	218ソファ(フレームカバーのみ)	239,800	279,400	341,000	376,200	474,100	554,400	856,900	856,900	957,000	1,585,100

9IL218

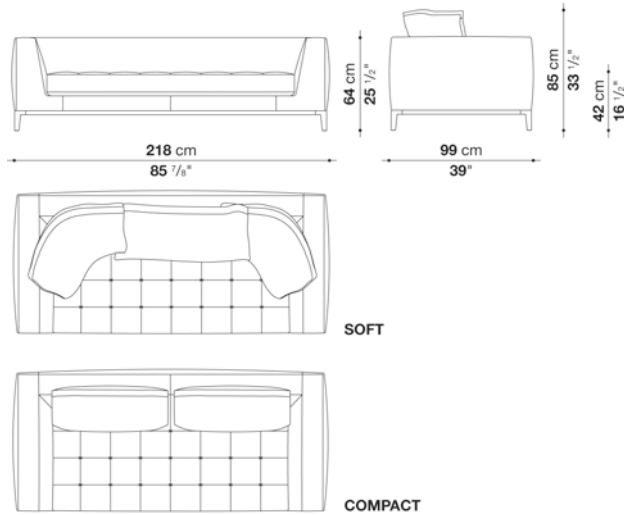

N.B. / 注意事項

バッククッションは含まれておりませんので、以下よりお選びください。  
 ソフトタイプの場合「バッククッション 90x60cm(LZ90C)」3個  
 コンパクトタイプの場合「バッククッション 80x55cm(LZC80\_55C)」2個

ファブリックの場合は、エコレザーバイピングとなります。  
 ダークグレー1130255、ダークブラウン1130350、ブラウン1130300、ロープ1130203、ダブグレー1130280よりお選びください。  
 長毛・ヘルベット系張地 ( MILO,LUNI,LICATA, SIRIO, SAMARA ) は、同色ログランバイピングとなります。  
 レザーの場合は、同色のバイピングステッチとなります。

脚部：ブロンズニッケル塗装0174B、ブラックローム塗装0170M、アンバー塗装0137A、またはグラファイト塗装0252Gよりお選びください。

- ※バッククッションにバイピングは施されません。
- ※カバーリングはフレームとバッククッションになります。シートクッションは、キルティング仕上げとなるためカバーリング仕様ではありません。
- ※奥行き異なるエレメントを組み合わせた場合、キルティングの大きさが異なります。
- ※レザーKランクは、KASIA,KOTOよりお選びください。

Sofa cm 235 (depth cm 99)

		B (ファブリック)	A (ファブリック)	E (ファブリック)	S (ファブリック)	L (ファブリック)	D (ファブリック)	M (ファブリック)	BETA (レザー)	ALFA GAMMA (レザー)	K (レザー)
9IL235	235ソファ	2,295,700	2,356,200	2,448,600	2,501,400	2,647,700	2,796,200	3,353,900	3,353,900	3,517,800	4,539,700
追加カバー											
9IL235RK	235ソファ(フレームカバーのみ)	250,800	293,700	357,500	394,900	498,300	586,300	889,900	889,900	995,500	1,655,500

9IL235

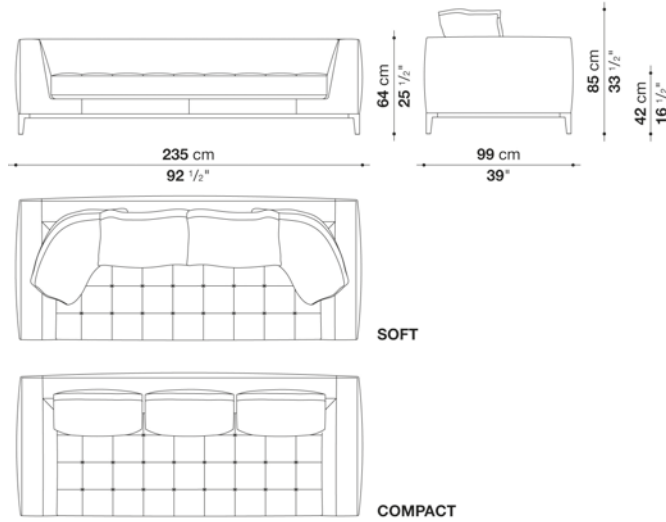

N.B. / 注意事項

バッククッションは含まれておりませんので、以下よりお選びください。  
 ソフトタイプの場合「バッククッション 60x60cm(LZ60C)」2個と「バッククッション 90x60cm(LZ90C)」2個  
 コンパクトタイプの場合「バッククッション 60x55cm(LZC60\_55C)」3個

ファブリックの場合は、エコレザーバイピングとなります。  
 ダークグレー1130255、ダークブラウン1130350、ブラウン1130300、ローブ1130203、ダブグレー1130280よりお選びください。  
 長毛・ヘルベット系張地 ( MILO,LUNI,LICATA, SIRIO, SAMARA ) は、同色グログランバイピングとなります。  
 レザーの場合は、同色のバイピングステッチとなります。

脚部：ブロンズニッケル塗装0174B、ブラックローム塗装0170M、アンバー塗装0137A、またはグラファイト塗装0252Gよりお選びください。

- ※バッククッションにバイピングは施されません。
- ※カバーリングはフレームとバッククッションになります。シートクッションは、キルティング仕上げとなるためカバーリング仕様ではありません。
- ※奥行き異なるエレメントを組み合わせた場合、キルティングの大きさが異なります。
- ※レザーランクは、KASIA,KOTOよりお選びください。



Left and right terminal element cm 160 (depth cm 99)

		B (ファブリック)	A (ファブリック)	E (ファブリック)	S (ファブリック)	L (ファブリック)	D (ファブリック)	M (ファブリック)	BETA (レザー)	ALFA GAMMA (レザー)	K (レザー)
9IL160S	160レフトターミナルソファ	1,706,100	1,749,000	1,813,900	1,850,200	1,953,600	2,054,800	2,429,900	2,429,900	2,545,400	3,265,900
9IL160D	160ライトターミナルソファ	1,706,100	1,749,000	1,813,900	1,850,200	1,953,600	2,054,800	2,429,900	2,429,900	2,545,400	3,265,900
追加カバー											
9IL160SRK	160レフトターミナルソファ(フレームカバーのみ)	174,900	203,500	245,300	270,600	336,600	394,900	619,300	619,300	690,800	1,135,200
9IL160DRK	160ライトターミナルソファ(フレームカバーのみ)	174,900	203,500	245,300	270,600	336,600	394,900	619,300	619,300	690,800	1,135,200

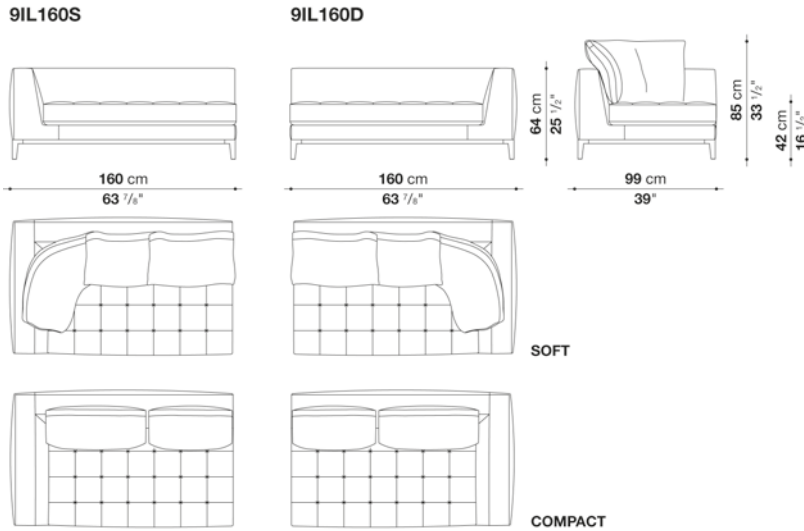

N.B. / 注意事項

バッククッションは含まれておりませんので、以下よりお選びください。  
 ソフトタイプの場合「バッククッション 60x60cm(LZ60C)」2個と「バッククッション 90x60cm(LZ90C)」1個  
 コンパクトタイプの場合「バッククッション 60x55cm(LZC60\_55C)」1個と「バッククッション 72x55cm(LZC72\_55C)」1個

ファブリックの場合は、エコレザーバイピングとなります。  
 ダークグレー1130255、ダークブラウン1130350、ブラウン1130300、ローブ1130203、ダブグレー1130280よりお選びください。  
 長毛・ベルベット系張地 ( MILO,LUNI,LICATA, SIRIO, SAMARA ) は、同色グログランバイピングとなります。  
 レザーの場合は、同色のバイピングステッチとなります。

脚部：ブロンズニッケル塗装0174B、ブラックローム塗装0170M、アンバー塗装0137A、またはグラファイト塗装0252Gよりお選びください。

※バッククッションにバイピングは施されません。  
 ※カバーリングはフレームとバッククッションになります。シートクッションは、キルティング仕上げとなるためカバーリング仕様ではありません。  
 ※奥行き異なるエレメントを組み合わせた場合、キルティングの大きさが異なります。  
 ※レザーKランクは、KASIA,KOTOよりお選びください。

Left and right terminal element cm 232 (depth cm 99)

		B (ファブリック)	A (ファブリック)	E (ファブリック)	S (ファブリック)	L (ファブリック)	D (ファブリック)	M (ファブリック)	BETA (レザー)	ALFA GAMMA (レザー)	K (レザー)
9IL232S	232レフトターミナルソファ	2,241,800	2,297,900	2,381,500	2,431,000	2,565,200	2,706,000	3,259,300	3,259,300	3,415,500	4,389,000
9IL232D	232ライトターミナルソファ	2,241,800	2,297,900	2,381,500	2,431,000	2,565,200	2,706,000	3,259,300	3,259,300	3,415,500	4,389,000
追加カバー											
9IL232SRK	232レフトターミナルソファ(フレームカバーのみ)	205,700	239,800	289,300	316,800	397,100	465,300	789,800	789,800	881,100	1,454,200
9IL232DRK	232ライトターミナルソファ(フレームカバーのみ)	205,700	239,800	289,300	316,800	397,100	465,300	789,800	789,800	881,100	1,454,200

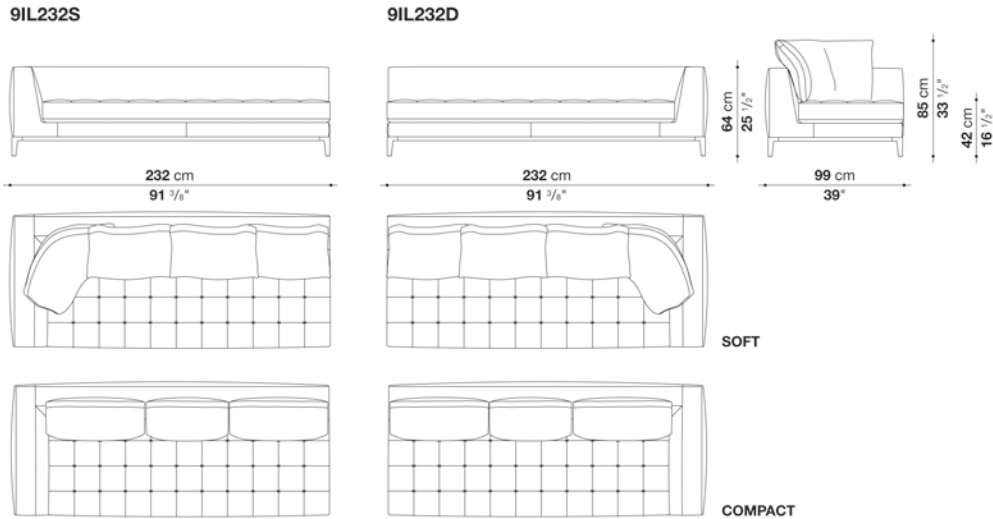

N.B. / 注意事項

バッククッションは含まれておりませんので、以下よりお選びください。  
 ソフトタイプの場合「バッククッション 60x60cm(LZ60C)」3個と「バッククッション 90x60cm(LZ90C)」1個  
 コンパクトタイプの場合「バッククッション 60x55cm(LZC60\_55C)」1個と「バッククッション 72x55cm(LZC72\_55C)」2個

ファブリックの場合は、エコレザーバイピングとなります。  
 ダークグレー1130255、ダークブラウン1130350、ブラウン1130300、ローブ1130203、ダブグレー1130280よりお選びください。  
 長毛・ベルベット系張地 (MILO, LUNI, LICATA, SIRIO, SAMARA) は、同色グログランバイピングとなります。  
 レザーの場合は、同色のバイピングステッチとなります。

脚部：ブロンズニッケル塗装0174B、ブラックローム塗装0170M、アンバー塗装0137A、またはグラファイト塗装0252Gよりお選びください。

- ※バッククッションにバイピングは施されません。
- ※カバーリングはフレームとバッククッションになります。シートクッションは、キルティング仕上げとなるためカバーリング仕様ではありません。
- ※奥行き異なるエレメントを組み合わせる場合、キルティングの大きさが異なります。
- ※レザーランクは、KASIA, KOTOよりお選びください。

Left and right terminal element- P cm 160 (depth cm 99)

		B (ファブリック)	A (ファブリック)	E (ファブリック)	S (ファブリック)	L (ファブリック)	D (ファブリック)	M (ファブリック)	BETA (レザー)	ALFA GAMMA (レザー)	K (レザー)
9IL160PS	160レフトターミナルソファ	1,731,400	1,775,400	1,841,400	1,878,800	1,983,300	2,084,500	2,475,000	2,475,000	2,589,400	3,308,800
9IL160PD	160ライトターミナルソファ	1,731,400	1,775,400	1,841,400	1,878,800	1,983,300	2,084,500	2,475,000	2,475,000	2,589,400	3,308,800
追加カバー											
9IL160PSRK	160レフトターミナルソファ(フレームカバーのみ)	168,300	195,800	236,500	259,600	325,600	375,100	568,700	568,700	632,500	1,032,900
9IL160PDRK	160ライトターミナルソファ(フレームカバーのみ)	168,300	195,800	236,500	259,600	325,600	375,100	568,700	568,700	632,500	1,032,900

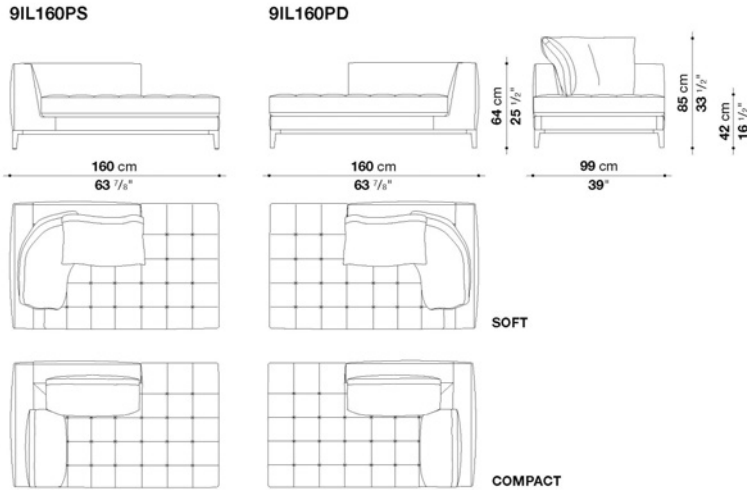

N.B. / 注意事項

バッククッションは含まれておりませんので、以下よりお選びください。  
 ソフトタイプの場合「バッククッション 60x60cm(LZ60C)」1個と「バッククッション 90x60cm(LZ90C)」1個  
 コンパクトタイプの場合「バッククッション 60x55cm(LZC60\_55C)」1個と「バッククッション 72x55cm(LZC72\_55C)」1個

ファブリックの場合は、エコレザーバイピングとなります。  
 ダークグレー1130255、ダークブラウン1130350、ブラウン1130300、ロープ1130203、ダブグレー1130280よりお選びください。  
 長毛・ヘルベット系張地 (MILO, LUNI, LICATA, SIRIO, SAMARA) は、同色ログランバイピングとなります。  
 レザーの場合は、同色のバイピングステッチとなります。

脚部：ブロンズニッケル塗装0174B、ブラッククローム塗装0170M、アンバー塗装0137A、またはグラファイト塗装0252Gよりお選びください。

- ※バッククッションにバイピングは施されません。
- ※カバーリングはフレームとバッククッションになります。シートクッションは、キルティング仕上げとなるためカバーリング仕様ではありません。
- ※奥行き異なるエレメントを組み合わせた場合、キルティングの大きさが異なります。
- ※レザーKランクは、KASIA, KOTOよりお選びください。

L&R terminal element with ottoman cm 232 (depth cm 99)

		B (ファブリック)	A (ファブリック)	E (ファブリック)	S (ファブリック)	L (ファブリック)	D (ファブリック)	M (ファブリック)	BETA (レザー)	ALFA GAMMA (レザー)	K (レザー)
9IL232PS	232レフトオットマンターミナルソファ	2,231,900	2,289,100	2,373,800	2,422,200	2,558,600	2,697,200	3,256,000	3,256,000	3,412,200	4,387,900
9IL232PD	232ライトオットマンターミナルソファ	2,231,900	2,289,100	2,373,800	2,422,200	2,558,600	2,697,200	3,256,000	3,256,000	3,412,200	4,387,900
追加カバー											
9IL232PSRK	232レフトオットマンターミナルソファ(フレームカバーのみ)	209,000	243,100	295,900	324,500	408,100	470,800	709,500	709,500	787,600	1,281,500
9IL232PDRK	232ライトオットマンターミナルソファ(フレームカバーのみ)	209,000	243,100	295,900	324,500	408,100	470,800	709,500	709,500	787,600	1,281,500

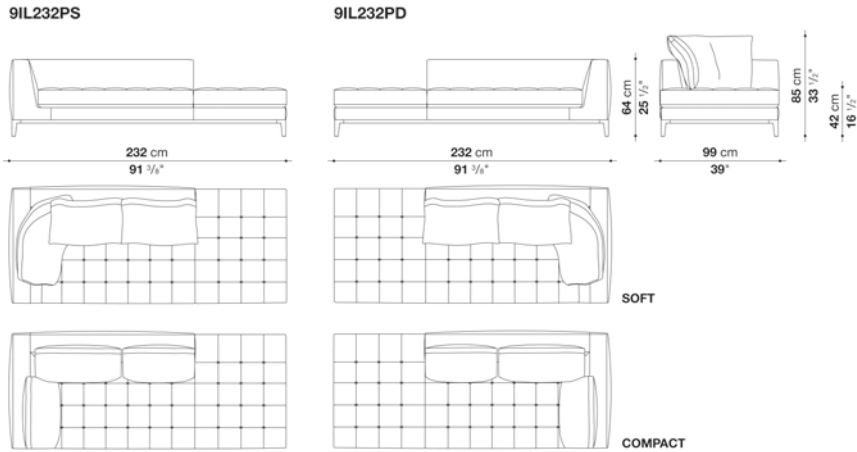

N.B. / 注意事項

バッククッションは含まれておりませんので、以下よりお選びください。  
 ソフトタイプの場合「バッククッション 60x60cm(LZ60C)」2個と「バッククッション 90x60cm(LZ90C)」1個  
 コンパクトタイプの場合「バッククッション 60x55cm(LZC60\_55C)」1個と「バッククッション 72x55cm(LZC72\_55C)」2個

ファブリックの場合は、エコレザーバイピングとなります。  
 ダークグレー1130255、ダークブラウン1130350、ブラウン1130300、ロープ1130203、ダブグレー1130280よりお選びください。  
 長毛・ベルベット系張地 (MILO,LUNI,LICATA, SIRIO, SAMARA) は、同色グログランバイピングとなります。  
 レザーの場合は、同色のバイピングステッチとなります。

脚部：ブロンズニッケル塗装0174B、ブラッククロム塗装0170M、アンバー塗装0137A、またはグラファイト塗装0252Gよりお選びください。

- ※バッククッションにバイピングは施されません。
- ※カバーリングはフレームとバッククッションになります。シートクッションは、キルティング仕上げとなるためカバーリング仕様ではありません。
- ※奥行き異なるエレメントを組み合わせた場合、キルティングの大きさが異なります。
- ※レザーKランクは、KASIA,KOTOよりお選びください。

Left and right chaise longue cm 160 (depth cm 99)

		B (ファブリック)	A (ファブリック)	E (ファブリック)	S (ファブリック)	L (ファブリック)	D (ファブリック)	M (ファブリック)	BETA (レザー)	ALFA GAMMA (レザー)	K (レザー)
9IL160LS	160レフトシェーズロング	1,731,400	1,775,400	1,841,400	1,878,800	1,983,300	2,083,400	2,475,000	2,475,000	2,589,400	3,308,800
9IL160LD	160ライトシェーズロング	1,731,400	1,775,400	1,841,400	1,878,800	1,983,300	2,083,400	2,475,000	2,475,000	2,589,400	3,308,800
追加カバー											
9IL160LSRK	160レフトシェーズロング(フレームカバーのみ)	168,300	195,800	236,500	259,600	325,600	379,500	568,700	568,700	632,500	1,032,900
9IL160LDRK	160ライトシェーズロング(フレームカバーのみ)	168,300	195,800	236,500	259,600	325,600	379,500	568,700	568,700	632,500	1,032,900

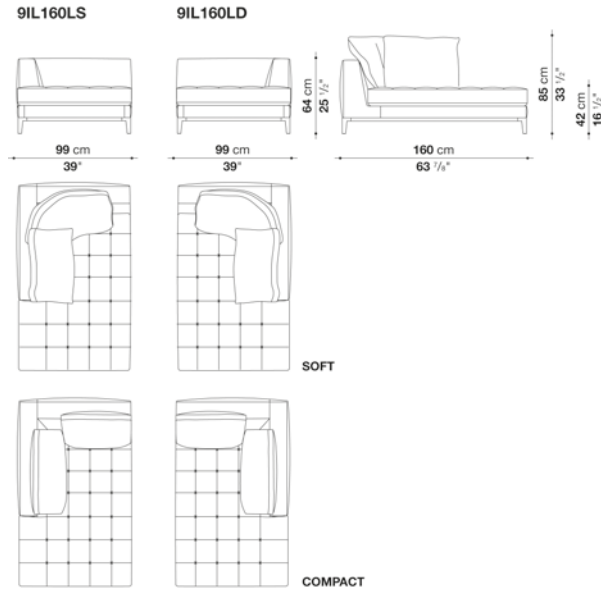

N.B. / 注意事項

バッククッションは含まれておりませんので、以下よりお選びください。  
 ソフトタイプの場合「バッククッション 60x60cm(LZ60C)」1個と「バッククッション 90x60cm(LZ90C)」1個  
 コンパクトタイプの場合「バッククッション 60x55cm(LZC60\_55C)」1個と「バッククッション 72x55cm(LZC72\_55C)」1個

ファブリックの場合は、エコレザーバイピングとなります。  
 ダークグレー1130255、ダークブラウン1130350、ブラウン1130300、ローブ1130203、ダブグレー1130280よりお選びください。  
 長毛・ヘルベット系張地 (MILO, LUNI, LICATA, SIRIO, SAMARA) は、同色グログランバイピングとなります。  
 レザーの場合は、同色のバイピングステッチとなります。

脚部：ブロンズニッケル塗装0174B、ブラックローム塗装0170M、アンバー塗装0137A、またはグラファイト塗装0252Gよりお選びください。

- ※バッククッションにバイピングは施されません。
- ※カバーリングはフレームとバッククッションになります。シートクッションは、キルティング仕上げとなるためカバーリング仕様ではありません。
- ※奥行き異なるエレメントを組み合わせる場合、キルティングの大きさが異なります。
- ※レザーランクは、KASIA, KOTOよりお選びください。

Left and right chaise longue cm 232 (depth cm 99)

		B (ファブリック)	A (ファブリック)	E (ファブリック)	S (ファブリック)	L (ファブリック)	D (ファブリック)	M (ファブリック)	BETA (レザー)	ALFA GAMMA (レザー)	K (レザー)
9IL232LS	232レフトシェーズロング	2,231,900	2,289,100	2,373,800	2,422,200	2,558,600	2,697,200	3,256,000	3,256,000	3,412,200	4,387,900
9IL232LD	232ライトシェーズロング	2,231,900	2,289,100	2,373,800	2,422,200	2,558,600	2,697,200	3,256,000	3,256,000	3,412,200	4,387,900
追加カバー											
9IL232LSRK	232レフトシェーズロング(フレームカバーのみ)	209,000	243,100	295,900	324,500	408,100	471,900	709,500	709,500	787,600	1,281,500
9IL232LDRK	232ライトシェーズロング(フレームカバーのみ)	209,000	243,100	295,900	324,500	408,100	471,900	709,500	709,500	787,600	1,281,500

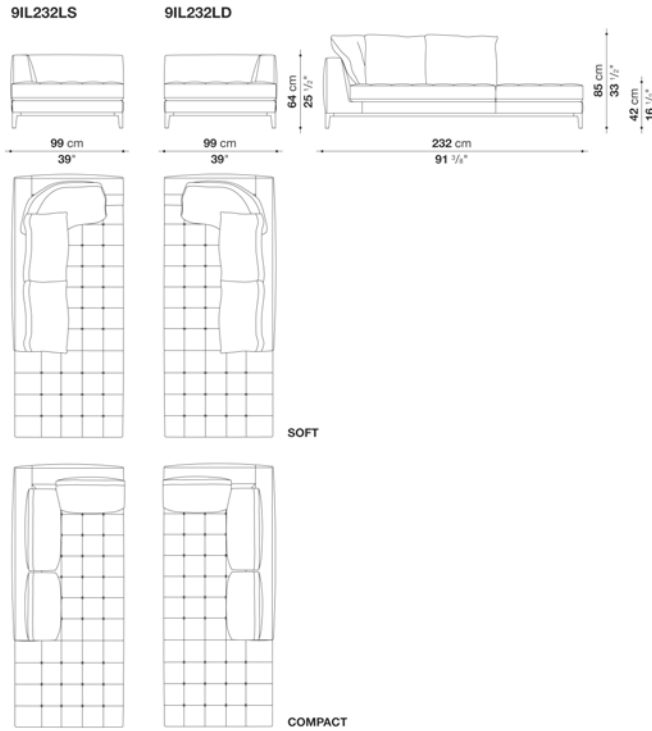

N.B. / 注意事項

バッククッションは含まれておりませんので、以下よりお選びください。  
 ソフトタイプの場合「バッククッション 60x60cm(LZ60C)」2個と「バッククッション 90x60cm(LZ90C)」1個  
 コンパクトタイプの場合「バッククッション 60x55cm(LZC60\_55C)」2個と「バッククッション 72x55cm(LZC72\_55C)」1個

ファブリックの場合は、エコレザーバイピングとなります。  
 ダークグレー1130255、ダークブラウン1130350、ブラウン1130300、ロープ1130203、ダブグレー1130280よりお選びください。  
 長毛・ベルベット系張地 (MILO, LUNI, LICATA, SIRIO, SAMARA) は、同色ログランバイピングとなります。  
 レザーの場合は、同色のバイピングステッチとなります。

脚部：ブロンズニッケル塗装0174B、ブラッククローム塗装0170M、アンバー塗装0137A、またはグラファイト塗装0252Gよりお選びください。

※バッククッションにバイピングは施されません。  
 ※カバーリングはフレームとバッククッションになります。シートクッションは、キルティング仕上げとなるためカバーリング仕様ではありません。  
 ※奥行きの異なるエレメントを組み合わせた場合、キルティングの大きさが異なります。  
 ※レザーKランクは、KASIA, KOTOよりお選びください。

Sofa cm 275 (depth cm 107)

		B (ファブリック)	A (ファブリック)	E (ファブリック)	S (ファブリック)	L (ファブリック)	D (ファブリック)	M (ファブリック)	BETA (レザー)	ALFA GAMMA (レザー)	K (レザー)
IL275	275ソファ	2,680,700	2,750,000	2,856,700	2,916,100	3,085,500	3,254,900	3,888,500	3,888,500	4,078,800	5,270,100
追加カバー											
IL275RK	275ソファ(フレームカバーのみ)	266,200	310,200	378,400	418,000	526,900	620,400	998,800	998,800	1,119,800	1,873,300

IL275

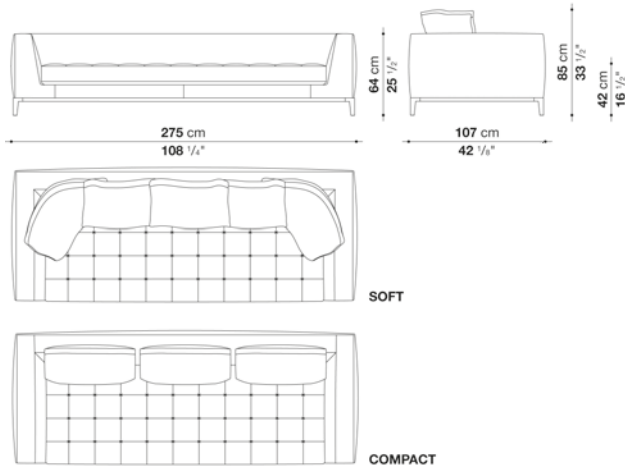

N.B. / 注意事項

バッククッションは含まれておりませんので、以下よりお選びください。  
 ソフトタイプの場合「バッククッション 60x60cm(LZ60C)」3個と「バッククッション 90x60cm(LZ90C)」2個  
 コンパクトタイプの場合「バッククッション 75x55cm(LZC75\_55C)」3個

ファブリックの場合は、エコレザーバイピングとなります。  
 ダークグレー1130255、ダークブラウン1130350、ブラウン1130300、ロープ1130203、ダブグレー1130280よりお選びください。  
 長毛・ヘルベット系張地 (MILO, LUNI, LICATA, SIRIO, SAMARA) は、同色ログランバイピングとなります。  
 レザーの場合は、同色のバイピングステッチとなります。

脚部：ブロンズニッケル塗装0174B、ブラッククローム塗装0170M、アンバー塗装0137A、またはグラファイト塗装0252Gよりお選びください。

- ※より快適にお使いいただくために「オプションクッション」1個を追加されることをお勧めします。
- ※バッククッションにバイピングは施されません。
- ※カバーリングはフレームとバッククッションになります。シートクッションは、キルティング仕上げとなるためカバーリング仕様ではありません。
- ※奥行き異なるエレメントを組み合わせた場合、キルティングの大きさが異なります。
- ※レザーKランクは、KASIA, KOTOよりお選びください。

Left and right terminal element cm 160 (depth cm 107)

		B (ファブリック)	A (ファブリック)	E (ファブリック)	S (ファブリック)	L (ファブリック)	D (ファブリック)	M (ファブリック)	BETA (レザー)	ALFA GAMMA (レザー)	K (レザー)
IL160S	160レフトターミナルソファ	1,762,200	1,806,200	1,872,200	1,910,700	2,016,300	2,123,000	2,519,000	2,519,000	2,640,000	3,394,600
IL160D	160ライトターミナルソファ	1,762,200	1,806,200	1,872,200	1,910,700	2,016,300	2,123,000	2,519,000	2,519,000	2,640,000	3,394,600
追加カバー											
IL160SRK	160レフトターミナルソファ(フレームカバーのみ)	183,700	214,500	260,700	286,000	359,700	422,400	636,900	636,900	710,600	1,169,300
IL160DRK	160ライトターミナルソファ(フレームカバーのみ)	183,700	214,500	260,700	286,000	359,700	422,400	636,900	636,900	710,600	1,169,300

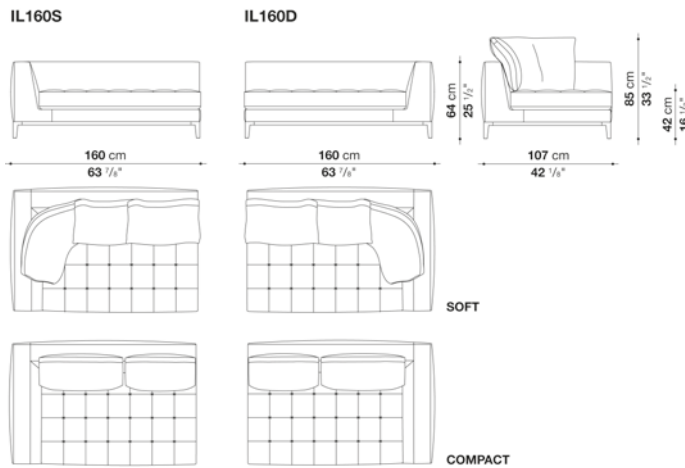

N.B. / 注意事項

バッククッションは含まれておりませんので、以下よりお選びください。  
 ソフトタイプの場合「バッククッション 60x60cm(LZ60C)」2個と「バッククッション 90x60cm(LZ90C)」1個  
 コンパクトタイプの場合「バッククッション 60x55cm(LZC60\_55C)」1個と「バッククッション 75x55cm(LZC75\_55C)」1個

ファブリックの場合は、エコレザーバイピングとなります。  
 ダークグレー1130255、ダークブラウン1130350、ブラウン1130300、ロープ1130203、ダブグレー1130280よりお選びください。  
 長毛・ベルベット系張地 (MILO, LUNI, LICATA, SIRIO, SAMARA) は、同色グログランバイピングとなります。  
 レザーの場合は、同色のバイピングステッチとなります。

脚部：ブロンズニッケル塗装0174B、ブラッククローム塗装0170M、アンバー塗装0137A、またはグラファイト塗装0252Gよりお選びください。

- ※より快適にお使いいただくために「オプションクッション」1個を追加されることをお勧めします。
- ※バッククッションにバイピングは施されません。
- ※カバーリングはフレームとバッククッションになります。シートクッションは、キルティング仕上げとなるためカバーリング仕様ではありません。
- ※奥行き異なるエレメントを組み合わせた場合、キルティングの大きさが異なります。
- ※レザーKランクは、KASIA, KOTOよりお選びください。



Left and right terminal element cm 249 (depth cm 107)

		B (ファブリック)	A (ファブリック)	E (ファブリック)	S (ファブリック)	L (ファブリック)	D (ファブリック)	M (ファブリック)	BETA (レザー)	ALFA GAMMA (レザー)	K (レザー)
IL249S	249レフトターミナルソファ	2,482,700	2,549,800	2,648,800	2,704,900	2,863,300	3,010,700	3,601,400	3,601,400	3,779,600	4,881,800
IL249D	249ライトターミナルソファ	2,482,700	2,549,800	2,648,800	2,704,900	2,863,300	3,010,700	3,601,400	3,601,400	3,779,600	4,881,800
追加カバー											
IL249SRK	249レフトターミナルソファ(フレームカバーのみ)	239,800	279,400	341,000	376,200	473,000	548,900	832,700	832,700	931,700	1,548,800
IL249DRK	249ライトターミナルソファ(フレームカバーのみ)	239,800	279,400	341,000	376,200	473,000	548,900	832,700	832,700	931,700	1,548,800

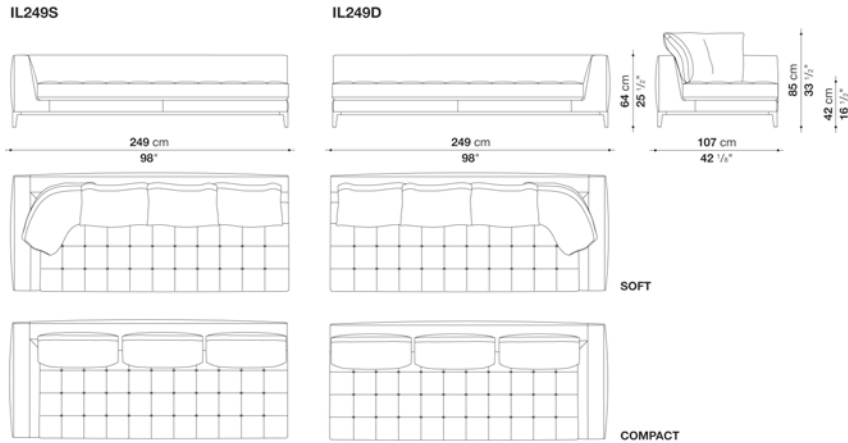

N.B. / 注意事項

バッククッションは含まれておりませんので、以下よりお選びください。  
 ソフトタイプの場合「バッククッション 60x60cm(LZ60C)」3個と「バッククッション 90x60cm(LZ90C)」1個  
 コンパクトタイプの場合「バッククッション 75x55cm(LZC75\_55C)」3個

ファブリックの場合は、エコレザーバイピングとなります。  
 ダークグレー1130255、ダークブラウン1130350、ブラウン1130300、ロープ1130203、ダブグレー1130280よりお選びください。  
 長毛・ヘルベット系張地 ( MILO,LUNI,LICATA, SIRIO, SAMARA ) は、同色グログランバイピングとなります。  
 レザーの場合は、同色のバイピングステッチとなります。

脚部：ブロンズニッケル塗装0174B、ブラッククローム塗装0170M、アンバー塗装0137A、またはグラファイト塗装0252Gよりお選びください。

- ※より快適にお使いいただくために「オプションクッション」3個を追加されることをお勧めします。
- ※バッククッションにバイピングは施されません。
- ※カバーリングはフレームとバッククッションになります。シートクッションは、キルティング仕上げとなるためカバーリング仕様ではありません。
- ※奥行き異なるエレメントを組み合わせた場合、キルティングの大きさが異なります。
- ※レザーKランクは、KASIA,KOTOよりお選びください。

L&R terminal element with ottoman cm 249 (depth cm 107)

		B (ファブリック)	A (ファブリック)	E (ファブリック)	S (ファブリック)	L (ファブリック)	D (ファブリック)	M (ファブリック)	BETA (レザー)	ALFA GAMMA (レザー)	K (レザー)
IL249PS	249レフトオットマンターミナルソファ	2,542,100	2,610,300	2,713,700	2,772,000	2,938,100	3,107,500	3,711,400	3,711,400	3,900,600	5,083,100
IL249PD	249ライトオットマンターミナルソファ	2,542,100	2,610,300	2,713,700	2,772,000	2,938,100	3,107,500	3,711,400	3,711,400	3,900,600	5,083,100
追加カバー											
IL249PSRK	249レフトオットマンターミナルソファ(フレームカバーのみ)	216,700	250,800	303,600	333,300	419,100	491,700	755,700	755,700	844,800	1,395,900
IL249PDRK	249ライトオットマンターミナルソファ(フレームカバーのみ)	216,700	250,800	303,600	333,300	419,100	491,700	755,700	755,700	844,800	1,395,900

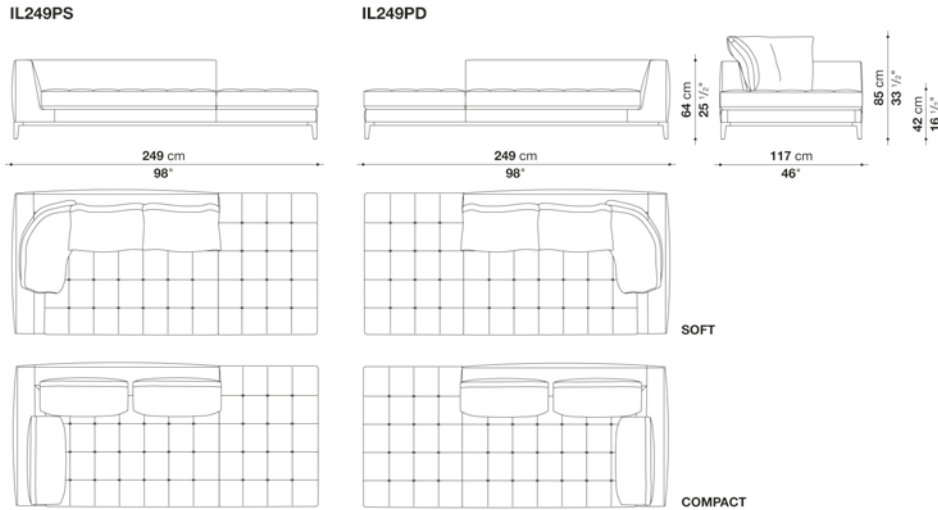

N.B. / 注意事項

バッククッションは含まれておりませんので、以下よりお選びください。  
 ソフトタイプの場合「バッククッション 60x60cm(LZ60C)」2個と「バッククッション 90x60cm(LZ90C)」1個  
 コンパクトタイプの場合「バッククッション 75x55cm(LZC75\_55C)」3個

ファブリックの場合は、エコレザーバイピングとなります。  
 ダークグレー1130255、ダークブラウン1130350、ブラウン1130300、ロープ1130203、ダブグレー1130280よりお選びください。  
 長毛・ヘルベット系張地 (MILO, LUNI, LICATA, SIRIO, SAMARA) は、同色ログランバイピングとなります。  
 レザーの場合は、同色のバイピングステッチとなります。

脚部：ブロンズニッケル塗装0174B、ブラックローム塗装0170M、アンバー塗装0137A、またはグラファイト塗装0252Gよりお選びください。

- ※より快適にお使いいただくために「オプションクッション」2個を追加されることをお勧めします。
- ※バッククッションにバイピングは施されません。
- ※カバーリングはフレームとバッククッションになります。シートクッションは、キルティング仕上げとなるためカバーリング仕様ではありません。
- ※奥行きの異なるエレメントを組み合わせた場合、キルティングの大きさが異なります。
- ※レザーKランクは、KASIA, KOTOよりお選びください。

Left and right chaise longue cm 249 (depth cm 107)

		B (ファブリック)	A (ファブリック)	E (ファブリック)	S (ファブリック)	L (ファブリック)	D (ファブリック)	M (ファブリック)	BETA (レザー)	ALFA GAMMA (レザー)	K (レザー)
IL249LS	249レフトシェーズロング	2,542,100	2,610,300	2,713,700	2,772,000	2,938,100	3,088,800	3,711,400	3,711,400	3,900,600	5,083,100
IL249LD	249ライトシェーズロング	2,542,100	2,610,300	2,713,700	2,772,000	2,938,100	3,088,800	3,711,400	3,711,400	3,900,600	5,083,100
追加カバー											
IL249LSRK	249レフトシェーズロング(フレームカバーのみ)	216,700	250,800	303,600	333,300	419,100	491,700	755,700	755,700	844,800	1,395,900
IL249LDRK	249ライトシェーズロング(フレームカバーのみ)	216,700	250,800	303,600	333,300	419,100	491,700	755,700	755,700	844,800	1,395,900

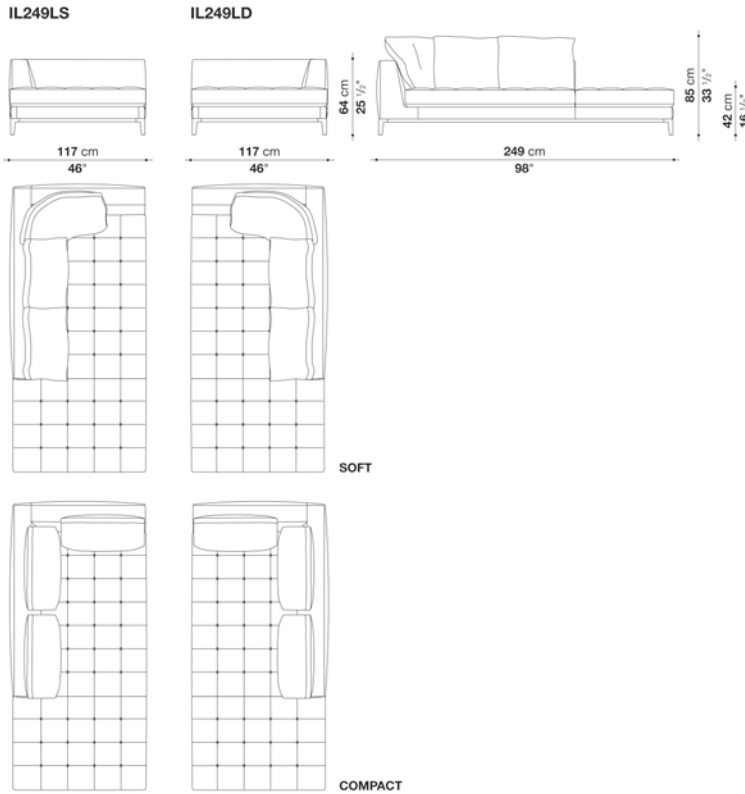

N.B. / 注意事項

バッククッションは含まれておりませんので、以下よりお選びください。  
 ソフトタイプの場合「バッククッション 60x60cm(LZ60C)」2個と「バッククッション 90x60cm(LZ90C)」1個  
 コンパクトタイプの場合「バッククッション 75x55cm(LZC75\_55C)」3個

ファブリックの場合は、エコレザーバイピングとなります。  
 ダークグレー1130255、ダークブラウン1130350、ブラウン1130300、ロープ1130203、ダブグレー1130280よりお選びください。  
 長毛・ヘルベット系張地 ( MILO,LUNI,LICATA, SIRIO, SAMARA ) は、同色グログランバイピングとなります。  
 レザーの場合は、同色のバイピングステッチとなります。

脚部：ブロンズニッケル塗装0174B、ブラックローム塗装0170M、アンバー塗装0137A、またはグラファイト塗装0252Gよりお選びください。

- ※より快適にお使いいただくために「オプションクッション」2個を追加されることをお勧めします。
- ※バッククッションにバイピングは施されません。
- ※カバーリングはフレームとバッククッションになります。シートクッションは、キルティング仕上げとなるためカバーリング仕様ではありません。
- ※奥行き異なるエレメントを組み合わせた場合、キルティングの大きさが異なります。
- ※レザーKランクは、KASIA,KOTOよりお選びください。

Chaise longue with headrest cushion cm 181

		B (ファブリック)	A (ファブリック)	E (ファブリック)	S (ファブリック)	L (ファブリック)	D (ファブリック)	M (ファブリック)	BETA (レザー)	ALFA GAMMA (レザー)	K (レザー)
<b>IL181L</b>	180シェーズロング(ヘッドレストクッション付)	1,648,900	1,685,200	1,739,100	1,769,900	1,856,800	1,940,400	2,348,500	2,348,500	2,447,500	3,066,800
追加カバー											
<b>IL181LRK</b>	180シェーズロング(ヘッドレストクッション付)	145,200	160,600	184,800	198,000	237,600	272,800	479,600	479,600	518,100	763,400

IL181L

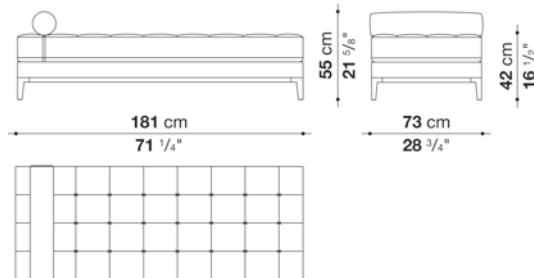

N.B. / 注意事項

ファブリックの場合は、エコレザーバイピングとなります。  
 ダークグレー1130255、ダークブラウン1130350、ブラウン1130300、ロープ1130203、ダブグレー1130280よりお選びください。  
 長毛・ヘルベット系張地 ( MILO,LUNI,LICATA, SIRIO, SAMARA ) は、同色グログランバイピングとなります。  
 レザーの場合は、同色のバイピングステッチとなります。

脚部：ブロンズニッケル塗装0174B、ブラッククロム塗装0170M、アンバー塗装0137A、またはグラファイト塗装0252Gよりお選びください。

※カバーリングはフレームとバッククッションになります。シートクッションは、キルティング仕上げとなるためカバーリング仕様ではありません。  
 ※レザーKランクは、KASIA,KOTOよりお選びください。

Armchair cm 78

		B (ファブリック)	A (ファブリック)	E (ファブリック)	S (ファブリック)	L (ファブリック)	D (ファブリック)	M (ファブリック)	BETA (レザー)	ALFA GAMMA (レザー)	K (レザー)
IL78	アームチェア	1,116,500	1,142,900	1,182,500	1,205,600	1,269,400	1,331,000	1,521,300	1,521,300	1,588,400	2,008,600
バッククッション (ソフトタイプ)											
LZ78_SC	バッククッションアームチェア用(ソフトタイプ)	80,300	85,800	96,800	101,200	116,600	138,600	138,600	138,600	149,600	215,600
バッククッション (コンパクトタイプ)											
LZC78_SC	バッククッションアームチェア用(コンパクトタイプ)	84,700	91,300	100,100	105,600	121,000	141,900	145,200	145,200	154,000	218,900
追加カバー											
IL78RK	アームチェア	147,400	169,400	205,700	225,500	281,600	330,000	493,900	493,900	548,900	894,300
LZ78_SCRK	バッククッションアームチェア用(ソフトタイプ)	39,600	47,300	56,100	61,600	78,100	100,100	100,100	100,100	111,100	176,000
LZC78_SCRK	バッククッションアームチェア用(コンパクトタイプ)	35,200	41,800	50,600	56,100	70,400	92,400	94,600	94,600	104,500	169,400

IL78

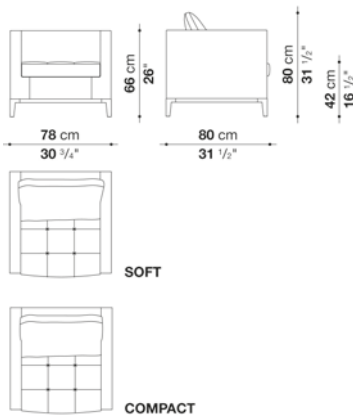

N.B. / 注意事項

バッククッションは含まれておりませんので、以下よりお選びください。  
 ソフトタイプの場合「バッククッション(LZ78\_SC)」1個  
 コンパクトタイプの場合「バッククッション(LZC78\_SC)」1個

ファブリックの場合は、エコレザーバイピングとなります。  
 ダークグレー1130255、ダークブラウン1130350、ブラウン1130300、ロープ1130203、ダブグレー1130280よりお選びください。  
 長毛・ヘルペット系張地 ( MILO,LUNI,LICATA, SIRIO, SAMARA ) は、同色グログランバイピングとなります。  
 レザーの場合は、同色のバイピングステッチとなります。

脚部：ブロンズニッケル塗装0174B、ブラッククローム塗装0170M、アンバー塗装0137A、またはグラファイト塗装0252Gよりお選びください。

※バッククッションにバイピングは施されません。  
 ※カバーリングはフレームとバッククッションになります。シートクッションは、キルティング仕上げとなるためカバーリング仕様ではありません。  
 ※レザーKランクは、KASIA,KOTOよりお選びください。

Back Cushions

		B (ファブリック)	A (ファブリック)	E (ファブリック)	S (ファブリック)	L (ファブリック)	D (ファブリック)	M (ファブリック)	BETA (レザー)	ALFA GAMMA (レザー)	K (レザー)
バッククッション ( ソフトタイプ )											
LZ60C	バッククッション 60 x 60cm(ソフトタイプ)	91,300	96,800	110,000	117,700	137,500	161,700	183,700	183,700	202,400	287,100
LZ90C	バッククッション 90 x 60cm(ソフトタイプ)	113,300	119,900	133,100	140,800	160,600	184,800	251,900	251,900	277,200	396,000
バッククッション ( コンバクトタイプ )											
LZC60_55C	バッククッション 60 x 55cm(コンバクトタイプ)	81,400	86,900	92,400	96,800	107,800	133,100	174,900	174,900	185,900	257,400
LZC72_55C	バッククッション 72 x 55cm(コンバクトタイプ)	93,500	101,200	113,300	118,800	137,500	162,800	184,800	184,800	200,200	298,100
LZC80_55C	バッククッション 80 x 55cm(コンバクトタイプ)	99,000	105,600	117,700	124,300	143,000	168,300	202,400	202,400	216,700	306,900
バッククッション ( ソフトタイプ ) 追加カバー											
LZ60CRK	バッククッション 60 x 60cm(ソフトタイプ)	50,600	57,200	70,400	79,200	99,000	125,400	148,500	148,500	167,200	256,300
LZ90CRK	バッククッション 90 x 60cm(ソフトタイプ)	53,900	60,500	73,700	82,500	103,400	129,800	198,000	198,000	225,500	349,800
バッククッション ( コンバクトタイプ ) 追加カバー											
LZC60_55CRK	バッククッション 60 x 55cm(コンバクトタイプ)	30,800	36,300	42,900	46,200	57,200	83,600	124,300	124,300	135,300	206,800
LZC72_55CRK	バッククッション 72 x 55cm(コンバクトタイプ)	47,300	55,000	66,000	72,600	91,300	117,700	137,500	137,500	154,000	251,900
LZC80_55CRK	バッククッション 80 x 55cm(コンバクトタイプ)	48,400	56,100	68,200	74,800	92,400	119,900	150,700	150,700	166,100	256,300

N.B. / 注意事項

※バッククッションにパイピングは施されません。  
 ※レザーKランクは、KASIA,KOTOよりお選びください。

Optional cushions : box style

		B (ファブリック)	A (ファブリック)	E (ファブリック)	S (ファブリック)	L (ファブリック)	D (ファブリック)	M (ファブリック)	BETA (レザー)	ALFA GAMMA (レザー)	K (レザー)
OF55_30	オブシヨナルクッション 55 x 30cm	47,300	50,600	55,000	61,600	70,400	81,400	94,600	94,600	105,600	134,200
OF55_40	オブシヨナルクッション 55 x 40cm	61,600	68,200	73,700	91,300	99,000	113,300	136,400	136,400	154,000	167,200
OF48_48	オブシヨナルクッション 48 x 48cm	55,000	61,600	67,100	82,500	89,100	102,300	124,300	124,300	139,700	152,900
4OF48_48	オブシヨナルクッション 48 x 48cm 4個セット	149,600	165,000	177,100	196,900	286,000	328,900	432,300	432,300	489,500	537,900
追加カバー											
OF55_30RK	オブシヨナルクッション 55 x 30cm	31,900	35,200	39,600	47,300	50,600	66,000	74,800	74,800	84,700	92,400
OF55_40RK	オブシヨナルクッション 55 x 40cm	44,000	48,400	55,000	63,800	69,300	90,200	101,200	101,200	115,500	127,600
OF48_48RK	オブシヨナルクッション 48 x 48cm	39,600	44,000	50,600	58,300	63,800	82,500	92,400	92,400	105,600	116,600
4OF48_48RK	オブシヨナルクッション 48 x 48cm 4個セット	85,800	100,100	110,000	126,500	211,200	275,000	341,000	341,000	387,200	425,700



OF55\_30

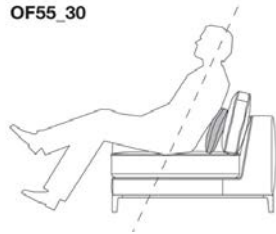

OF55\_40



OF48\_48

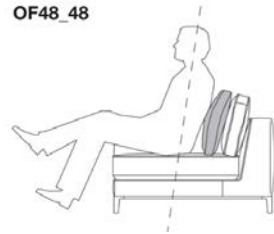

Optional cushions : pillow style

		B (ファブリック)	A (ファブリック)	E (ファブリック)	S (ファブリック)	L (ファブリック)	D (ファブリック)	M (ファブリック)	BETA (レザー)	ALFA GAMMA (レザー)	K (レザー)
OG55_30	オプションナルクッション 55 x 30cm	39,600	44,000	48,400	53,900	62,700	71,500	82,500	82,500	92,400	118,800
OG55_40	オプションナルクッション 55 x 40cm	53,900	59,400	63,800	79,200	85,800	99,000	118,800	118,800	134,200	148,500
OG48_48	オプションナルクッション 48 x 48cm	48,400	50,600	61,600	70,400	82,500	86,900	89,100	89,100	100,100	112,200
4OG48_48	オプションナルクッション 48 x 48cm 4個セット	149,600	161,700	193,600	224,400	261,800	275,000	281,600	281,600	319,000	350,900
追加カバー											
OG55_30RK	オプションナルクッション 55 x 30cm	20,900	24,200	27,500	33,000	39,600	52,800	60,500	60,500	70,400	94,600
OG55_40RK	オプションナルクッション 55 x 40cm	38,500	44,000	50,600	59,400	63,800	82,500	93,500	93,500	105,600	116,600
OG48_48RK	オプションナルクッション 48 x 48cm	27,500	30,800	36,300	39,600	47,300	49,500	51,700	51,700	58,300	63,800
4OG48_48RK	オプションナルクッション 48 x 48cm 4個セット	85,800	93,500	112,200	128,700	149,600	155,100	161,700	161,700	182,600	202,400



OG55\_30

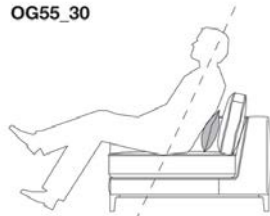

OG55\_40

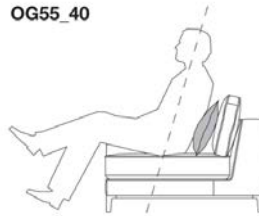

OG48\_48







## TECHNICAL SPECIFICATIONS / 技術情報：

フレーム	無垢木材 ( グレーオーク、ブラッシュドライトオーク、ブラッシュドブラックオーク )
座面クッション	密度の異なる成形ポリウレタン羽毛
背面及びアームレスト	積層合板、密度の異なる成形ポリウレタン、ポリエステルファイバー、羽毛
脚部先端	フェルト
表面張地	ファブリックまたは天然皮革

## Armchair cm 65

		B (ファブリック)	A (ファブリック)	E (ファブリック)	S (ファブリック)	L (ファブリック)	D (ファブリック)	BETA (レザー)	ALFA GAMMA (レザー)	K (レザー)
SM65P	アームチェア	640,200	652,300	682,000	710,600	762,300	776,600	784,300	854,700	951,500

## SM65P

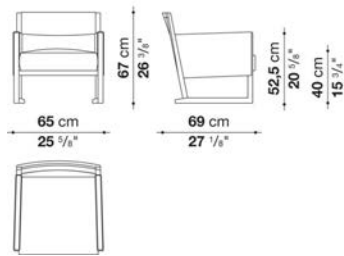

N.B. / 注意事項

フレーム : オーク ( グレー0378G、ライト0374C、ブラック0381N ) よりお選びください。

※レザークランクは、KASIA,KOTOよりお選びください。

## Tea armchair cm 65

		B (ファブリック)	A (ファブリック)	E (ファブリック)	S (ファブリック)	L (ファブリック)	D (ファブリック)	BETA (レザー)	ALFA GAMMA (レザー)	K (レザー)
SM65T	アームチェア	600,600	612,700	630,300	651,200	686,400	699,600	774,400	878,900	1,024,100

## SM65T

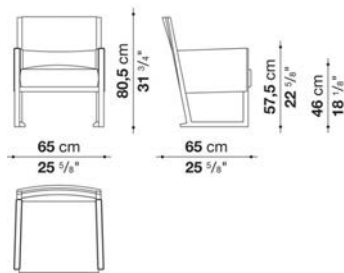

N.B. / 注意事項

フレーム : オーク ( グレー0378G、ライト0374C、ブラック0381N ) よりお選びください。

※レザークランクは、KASIA,KOTOよりお選びください。



## TECHNICAL SPECIFICATIONS / 技術情報 :

内部構造	鋼管及び成形鋼材
背面とアームレスト内部充填材	Bayfit®(バイエル社製)低温成形発泡ポリウレタン ポリエステルファイバー
座面クッション充填材	密度の異なる成形ポリウレタン ポリエステルファイバー
脚部	ダイキャストアルミニウム
脚部先端	熱可塑性プラスチック
表面張地	ファブリックまたは天然皮革 (レイズドステッチ)

High armchair with back cushion cm 92, available in one colour

		B (ファブリック)	A (ファブリック)	E (ファブリック)	S (ファブリック)	L (ファブリック)	D (ファブリック)	M (ファブリック)	BETA (レザー)	ALFA GAMMA (レザー)	K (レザー)
ND92	92 ラウンジチェア (バッククッション付)	856,900	881,100	926,200	959,200	1,037,300	1,118,700	1,295,800	1,295,800	1,369,500	1,735,800
ND_PG	ヘッドレストクッション	52,800	57,200	61,600	68,200	78,100	92,400	92,400	92,400	100,100	133,100
追加カバー											
ND92RK	92 ラウンジチェア (バッククッション付)	209,000	233,200	275,000	306,900	381,700	463,100	629,200	629,200	699,600	1,050,500
ND_PGRK	ヘッドレストクッション	28,600	33,000	37,400	44,000	52,800	66,000	67,100	67,100	73,700	101,200

ND92

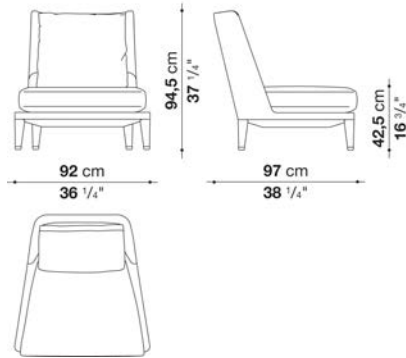

N.B. / 注意事項

ファブリック、レザーともにレイズドステッチとなります。ステッチのカラーを33色よりお選びいただけます。  
( ENIA, LICATA, LUNI, MILO, SAMARA, SIRIOをお選びいただいた場合はスタンダードステッチとなります。長毛・ベルベット系張地のため、ステッチの種類および色をお選びいただくことができません。 )

脚部：本体と同ファブリック・レザーとなります。脚先アルミは、アンバー塗装0137A、またはグラファイト塗装0252Gよりお選びください。

※バッククッションは、本体価格に含まれます。

※バッククッションにステッチは施されません。

※ヘッドレストクッション ( ND\_PG ) は、別売となりレイズドステッチが施されます。ステッチのカラーを33色よりお選びいただけます。

※レザーKランクは、KASIA,KOTOよりお選びください。

\* レザーの場合は、カバーリング仕様ではありません。

Low armchair with back cushion cm 72, available in one colour

		B (ファブリック)	A (ファブリック)	E (ファブリック)	S (ファブリック)	L (ファブリック)	D (ファブリック)	M (ファブリック)	BETA (レザー)	ALFA GAMMA (レザー)	K (レザー)
ND72	72 ラウンジチェア (バッククッション付)	782,100	803,000	842,600	871,200	938,300	1,009,800	1,142,900	1,142,900	1,202,300	1,503,700
追加カバー											
ND72RK	72 ラウンジチェア (バッククッション付)	183,700	204,600	242,000	267,300	333,300	404,800	528,000	528,000	586,300	874,500

ND72

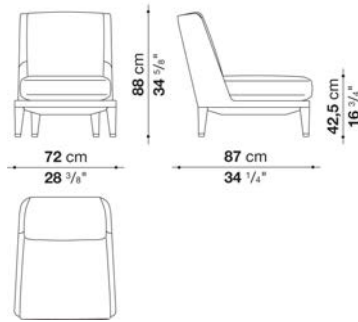

N.B. / 注意事項

ファブリック、レザーともにレイズドステッチとなります。ステッチのカラーを33色よりお選びいただけます。  
( ENIA, LICATA, LUNI, MILO, SAMARA, SIRIOをお選びいただいた場合はスタンダードステッチとなります。長毛・ベルベット系張地のため、ステッチの種類および色をお選びいただくことができません。 )

脚部：本体と同ファブリック・レザーとなります。脚先アルミは、アンバー塗装0137A、またはグラフアイト塗装0252Gよりお選びください。

- ※バッククッションは、本体価格に含まれます。
- ※バッククッションにステッチは施されません。
- ※レザーKランクは、KASIA,KOTOよりお選びください。
- \* レザーの場合は、カバーリング仕様ではありません。

Small armchair with back cushion cm 73, available in one colour

		B (ファブリック)	A (ファブリック)	E (ファブリック)	S (ファブリック)	L (ファブリック)	D (ファブリック)	M (ファブリック)	BETA (レザー)	ALFA GAMMA (レザー)	K (レザー)
ND73CB	73 ラウンジチェア (バッククッション付)	756,800	778,800	817,300	847,000	914,100	984,500	1,091,200	1,091,200	1,150,600	1,445,400
追加カバー											
ND73CBRK	73 ラウンジチェア (バッククッション付)	174,900	195,800	233,200	260,700	325,600	397,100	493,900	493,900	551,100	833,800

ND73CB

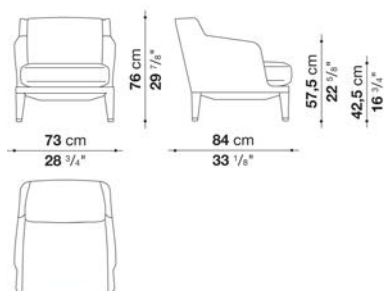

N.B. / 注意事項

ファブリック、レザーともにレイズドステッチとなります。ステッチのカラーを33色よりお選びいただけます。  
( ENIA, LICATA, LUNI, MILO, SAMARA, SIRIOをお選びいただいた場合はスタンダードステッチとなります。長毛・ベルベット系張地のため、ステッチの種類および色をお選びいただくことができません。 )

脚部：本体と同ファブリック・レザーとなります。脚先アルミは、アンバー塗装0137A、またはグラフアイト塗装0252Gよりお選びください。

- ※バッククッションは、本体価格に含まれます。
- ※バッククッションにステッチは施されません。
- ※レザーKランクは、KASIA,KOTOよりお選びください。
- \* レザーの場合は、カバーリング仕様ではありません。

Round ottoman with slip cover cm Ø 110, available in one colour

		B (ファブリック)	A (ファブリック)	E (ファブリック)	S (ファブリック)	L (ファブリック)				
ND110PF	110 オットマン (スリッカバー)	658,900	674,300	701,800	723,800	771,100				
追加カバー										
ND110PFRK	110 オットマン (スリッカバー)	105,600	119,900	146,300	167,200	212,300				

ND110PF

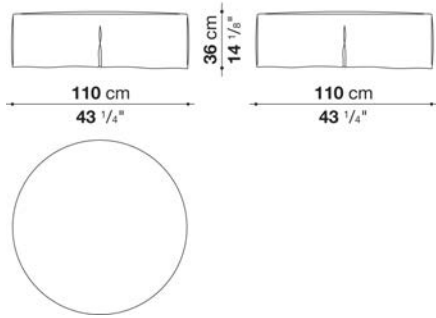



TECHNICAL SPECIFICATIONS / 技術情報：

内部構造	鋼管及び成形鋼材
内部充填材	Bayfit®(バイエル社製)低温成形発泡ポリウレタン 成形ポリウレタン ポリエステルファイバーカバー
座面クッション内部充填材	成形ポリウレタン 羽毛 ポリエステルファイバーカバー
バッククッション充填剤 (NU60C-NU90C)	羽毛
下端部分	パフ仕上または、ブロンズニッケル塗装ダイキャストアルミニウム押出材
脚部先端	熱可塑性プラスチック
表面張地	ファブリック (エコレザーバイピング) または天然皮革 (同色バイピング)

Sofa cm 210 (depth 96cm)

		B (ファブリック)	A (ファブリック)	E (ファブリック)	S (ファブリック)	L (ファブリック)	D (ファブリック)	M (ファブリック)	BETA (レザー)	ALFA GAMMA (レザー)	K (レザー)
9NU210	210ソファ	1,729,200	1,775,400	1,856,800	1,911,800	2,043,800	2,198,900	2,360,600	2,360,600	2,516,800	3,232,900
追加カバー											
9NU210RK	210ソファ	352,000	398,200	479,600	534,600	665,500	794,200	982,300	982,300	1,138,500	1,856,800

9NU210

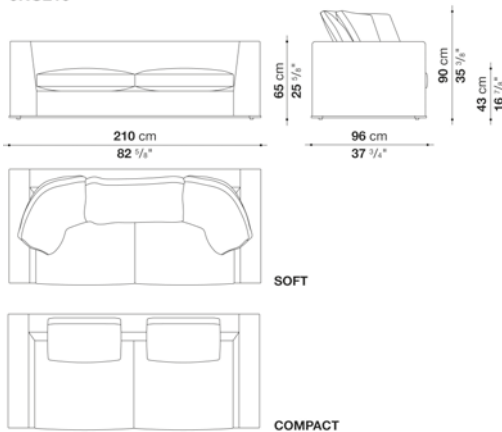

N.B. / 注意事項

ファブリックの場合は、エコレザーバイピングとなります。ダークグレー1130255、ダークブラウン1130350、ブラウン1130300、ローブ1130203、ダブグレー1130280よりお選びください。( ENIA, LICATA, LUNI, MILO, SAMARA, SIRIOはスタンダードステッチとなります。長毛・ベルベット系張地のため、バイピングを施すことができません。)  
 レザーの場合は、同色のバイピングステッチとなります。

脚部：ブロンズニッケル塗装0174B、ブラックローム塗装0170M、アンバー塗装0137A、またはグラファイト塗装0252Gよりお選びください。

バッククッションは含まれておりませんので、以下よりお選びください。  
 ソフトタイプの場合、「バッククッション 90 x 60cm (NU90C)」3個  
 コンパクトタイプの場合、「バッククッション 63 x 52cm (NUC63\_52C)」2個

- ※バッククッション ソフトタイプの場合、バイピング・バイピングステッチは施されません。
- ※バッククッション コンパクトタイプの場合、バイピング・バイピングステッチが施されます。ソファ本体と同様にお選びください。
- ※レザーKランクは、KASIA,KOTOよりお選びください。



Sofa cm 250 (depth 96cm)

		B (ファブリック)	A (ファブリック)	E (ファブリック)	S (ファブリック)	L (ファブリック)	D (ファブリック)	M (ファブリック)	BETA (レザー)	ALFA GAMMA (レザー)	K (レザー)
9NU250	250ソファ	1,940,400	1,986,600	2,069,100	2,121,900	2,255,000	2,409,000	2,670,800	2,670,800	2,846,800	3,658,600
追加カバー											
9NU250RK	250ソファ	364,100	410,300	492,800	546,700	678,700	807,400	1,095,600	1,095,600	1,270,500	2,082,300

9NU250

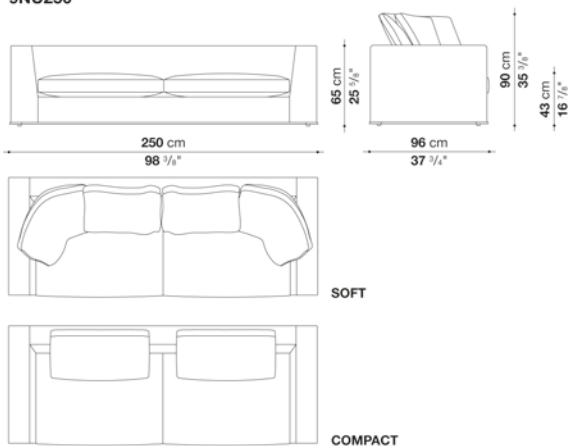

N.B. / 注意事項

ファブリックの場合は、エコレザーバイピングとなります。ダークグレー1130255、ダークブラウン1130350、ブラウン1130300、ロープ1130203、ダブグレー1130280よりお選びください。( ENIA, LICATA, LUNI, MILO, SAMARA, SIRIOはスタンダードステッチとなります。長毛・ベルベット系張地のため、バイピングを施すことができません。)  
レザーの場合は、同色のバイピングステッチとなります。

脚部：ブロンズニッケル塗装0174B、ブラッククロム塗装0170M、アンバー塗装0137A、またはグラファイト塗装0252Gよりお選びください。

バッククッションは含まれておりませんので、以下よりお選びください。  
ソフトタイプの場合、「バッククッション60 x 60cm (NU60C)」2個と「バッククッション90 x 60cm (NU90C)」2個  
コンパクトタイプの場合、「バッククッション 83 x 52cm (NUC83\_52C)」2個

※バッククッション ソフトタイプの場合、バイピング・バイピングステッチは施されません。  
※バッククッション コンパクトタイプの場合、バイピング・バイピングステッチが施されます。ソファ本体と同様にお選びください。  
※レザークランクは、KASIA,KOTOよりお選びください。

Sofa cm 288 (depth 96cm)

		B (ファブリック)	A (ファブリック)	E (ファブリック)	S (ファブリック)	L (ファブリック)	D (ファブリック)	M (ファブリック)	BETA (レザー)	ALFA GAMMA (レザー)	K (レザー)
9NU288_2	288ソファ	2,104,300	2,152,700	2,236,300	2,291,300	2,425,500	2,582,800	2,942,500	2,942,500	3,139,400	4,045,800
追加カバー											
9NU288_2RK	288ソファ	400,400	447,700	531,300	586,300	720,500	851,400	1,237,500	1,237,500	1,434,400	2,340,800

9NU288\_2

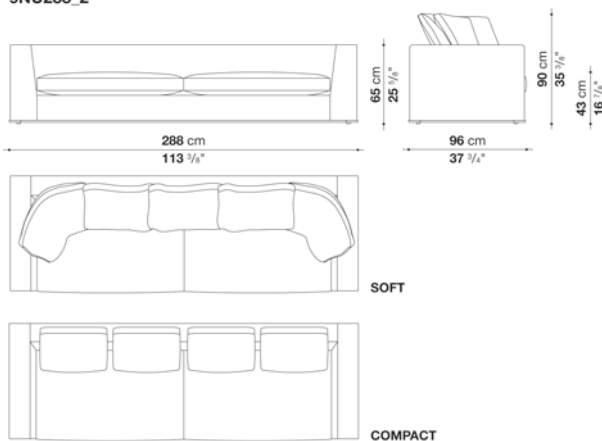

N.B. / 注意事項

ファブリックの場合は、エコレザーバイピングとなります。ダークグレー1130255、ダークブラウン1130350、ブラウン1130300、ローア1130203、ダブグレー1130280よりお選びください。( ENIA, LICATA, LUNI, MILO, SAMARA, SIRIOはスタンダードステッチとなります。長毛・ペルベット系張地のため、バイピングを施すことができません。)  
レザーの場合は、同色のバイピングステッチとなります。

脚部：ブロンズニッケル塗装0174B、ブラックローム塗装0170M、アンバー塗装0137A、またはグラファイト塗装0252Gよりお選びください。

バッククッションは含まれておりませんので、以下よりお選びください。  
ソフトタイプの場合、「バッククッション60 x 60cm (NU60C)」3個と「バッククッション90 x 60cm (NU90C)」2個  
コンパクトタイプの場合、「バッククッション 55 x 52cm (NUC55\_52C)」4個

※バッククッション ソフトタイプの場合、バイピング・バイピングステッチは施されません。  
※バッククッション コンパクトタイプの場合、バイピング・バイピングステッチが施されます。ソファ本体と同様にお選びください。  
※レザーKランクは、KASIA,KOTOよりお選びください。

Left and right terminal element cm 193 -1 (depth 96cm)

		B (ファブリック)	A (ファブリック)	E (ファブリック)	S (ファブリック)	L (ファブリック)	D (ファブリック)	M (ファブリック)	BETA (レザー)	ALFA GAMMA (レザー)	K (レザー)
9NU193S_1	193レフトアームソファ	1,580,700	1,623,600	1,696,200	1,744,600	1,863,400	2,000,900	2,094,400	2,094,400	2,227,500	2,832,500
9NU193D_1	193ライトアームソファ	1,580,700	1,623,600	1,696,200	1,744,600	1,863,400	2,000,900	2,094,400	2,094,400	2,227,500	2,832,500
追加カバー											
9NU193S_1RK	193レフトアームソファ	315,700	357,500	430,100	478,500	596,200	710,600	828,300	828,300	960,300	1,567,500
9NU193D_1RK	193ライトアームソファ	315,700	357,500	430,100	478,500	596,200	710,600	828,300	828,300	960,300	1,567,500

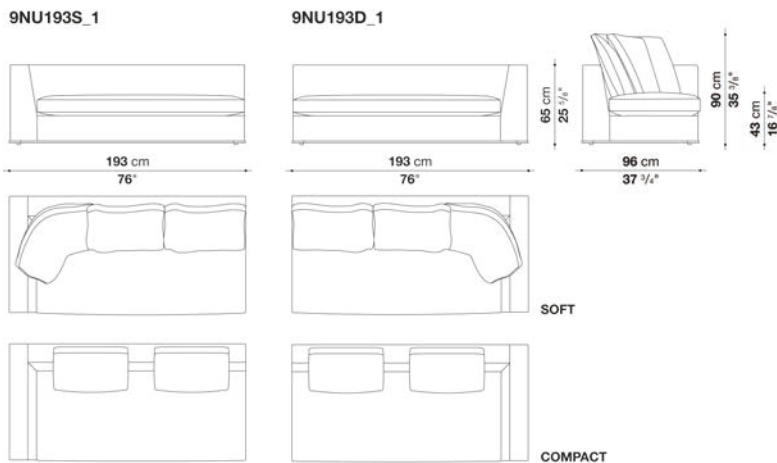

N.B. / 注意事項

ファブリックの場合は、エコレザーバイピングとなります。ダークグレー1130255、ダークブラウン1130350、ブラウン1130300、ロープ1130203、ダブグレー1130280よりお選びください。(ENIA, LICATA, LUNI, MILO, SAMARA, SIRIOはスタンダードステッチとなります。長毛・ベルベット系張地のため、バイピングを施すことができません。)  
 レザーの場合は、同色のバイピングステッチとなります。

脚部：ブロンズニッケル塗装0174B、ブラックローム塗装0170M、アンバー塗装0137A、またはグラファイト塗装0252Gよりお選びください。

バッククッションは含まれておりませんので、以下よりお選びください。  
 ソフトタイプの場合、「バッククッション60 x 60cm (NU60C)」2個と「バッククッション90 x 60cm (NU90C)」1個  
 コンパクトタイプの場合、「バッククッション 63 x 52cm (NUC63\_52C)」2個

※バッククッション ソフトタイプの場合、バイピング・バイピングステッチは施されません。  
 ※バッククッション コンパクトタイプの場合、バイピング・バイピングステッチが施されます。ソファ本体と同様にお選びください。  
 ※レザーKランクは、KASIA,KOTOよりお選びください。

Left and right terminal element cm 232 (depth 96cm)

		B (ファブリック)	A (ファブリック)	E (ファブリック)	S (ファブリック)	L (ファブリック)	D (ファブリック)	M (ファブリック)	BETA (レザー)	ALFA GAMMA (レザー)	K (レザー)
9NU232S	232レフトアームソファ	1,819,400	1,862,300	1,937,100	1,987,700	2,107,600	2,250,600	2,462,900	2,462,900	2,622,400	3,353,900
9NU232D	232ライトアームソファ	1,819,400	1,862,300	1,937,100	1,987,700	2,107,600	2,250,600	2,462,900	2,462,900	2,622,400	3,353,900
追加カバー											
9NU232SRK	232レフトアームソファ	338,800	380,600	456,500	506,000	628,100	746,900	983,400	983,400	1,141,800	1,873,300
9NU232DRK	232ライトアームソファ	338,800	380,600	456,500	506,000	628,100	746,900	983,400	983,400	1,141,800	1,873,300

9NU232S

9NU232D

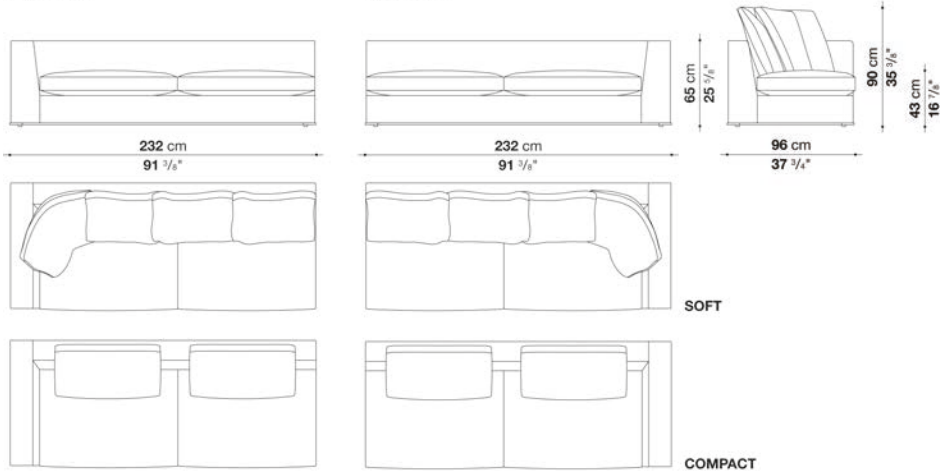

N.B. / 注意事項

ファブリックの場合は、エコレザーバイピングとなります。ダークグレー1130255、ダークブラウン1130350、ブラウン1130300、ローブ1130203、ダブグレー1130280よりお選びください。(ENIA, LICATA, LUNI, MILO, SAMARA, SIRIOはスタンダードステッチとなります。長毛・ベルベット系張地のため、バイピングを施すことができません。)  
レザーの場合は、同色のバイピングステッチとなります。

脚部：ブロンズニッケル塗装0174B、ブラッククローム塗装0170M、アンバー塗装0137A、またはグラファイト塗装0252Gよりお選びください。

バッククッションは含まれておりませんので、以下よりお選びください。  
ソフトタイプの場合、「バッククッション60 x 60cm (NU60C)」3個と「バッククッション90 x 60cm (NU90C)」1個  
コンパクトタイプの場合、「バッククッション 83 x 52cm (NUC83\_52C)」2個

※バッククッション ソフトタイプの場合、バイピング・バイピングステッチは施されません。  
※バッククッション コンパクトタイプの場合、バイピング・バイピングステッチが施されます。ソファ本体と同様にお選びください。  
※レザークランクは、KASIA,KOTOよりお選びください。

Left and right terminal element cm 270 -2 (depth 96cm)

		B (ファブリック)	A (ファブリック)	E (ファブリック)	S (ファブリック)	L (ファブリック)	D (ファブリック)	M (ファブリック)	BETA (レザー)	ALFA GAMMA (レザー)	K (レザー)
9NU270S_2	270レフトアームソファ	2,007,500	2,049,300	2,126,300	2,174,700	2,297,900	2,440,900	2,774,200	2,774,200	2,952,400	3,775,200
9NU270D_2	270ライトアームソファ	2,007,500	2,049,300	2,126,300	2,174,700	2,297,900	2,440,900	2,774,200	2,774,200	2,952,400	3,775,200
追加カバー											
9NU270S_2RK	270レフトアームソファ	368,500	410,300	487,300	536,800	658,900	778,800	1,135,200	1,135,200	1,314,500	2,136,200
9NU270D_2RK	270ライトアームソファ	368,500	410,300	487,300	536,800	658,900	778,800	1,135,200	1,135,200	1,314,500	2,136,200

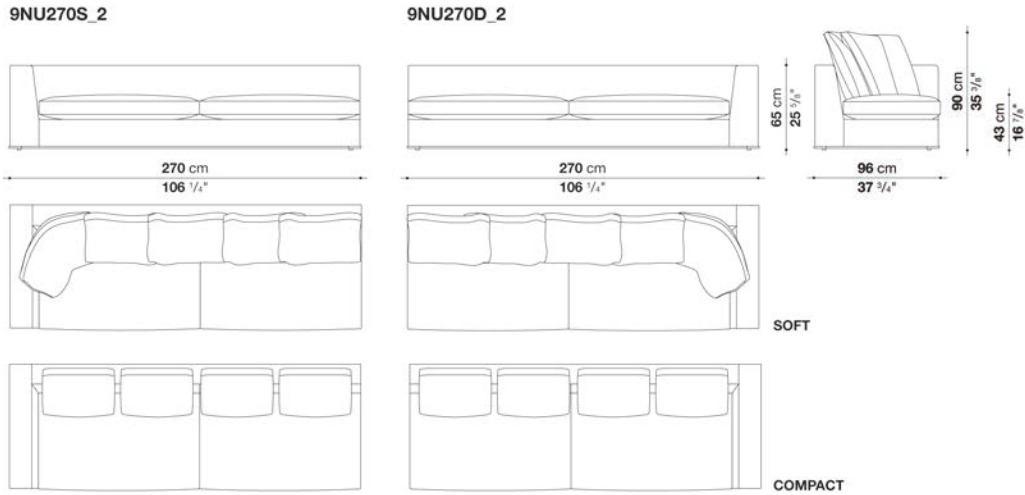

N.B. / 注意事項

ファブリックの場合は、エコレザーバイピングとなります。ダークグレー1130255、ダークブラウン1130350、ブラウン1130300、ローブ1130203、ダブグレー1130280よりお選びください。(ENIA, LICATA, LUNI, MILO, SAMARA, SIRIOはスタンダードステッチとなります。長毛・ベルベット系張地のため、バイピングを施すことができません。)  
レザーの場合は、同色のバイピングステッチとなります。

脚部：ブロンズニッケル塗装0174B、ブラッククローム塗装0170M、アンバー塗装0137A、またはグラファイト塗装0252Gよりお選びください。

バッククッションは含まれておりませんので、以下よりお選びください。  
ソフトタイプの場合、「バッククッション60 x 60cm (NU60C)」4個と「バッククッション90 x 60cm (NU90C)」1個  
コンパクトタイプの場合、「バッククッション 55 x 52cm (NUC55\_52C)」4個

※バッククッション ソフトタイプの場合、バイピング・バイピングステッチは施されません。  
※バッククッション コンパクトタイプの場合、バイピング・バイピングステッチが施されます。ソファ本体と同様にお選びください。  
※レザーKランクは、KASIA,KOTOよりお選びください。

Left and right corner element cm 210 (depth 96cm)

		B (ファブリック)	A (ファブリック)	E (ファブリック)	S (ファブリック)	L (ファブリック)	D (ファブリック)	M (ファブリック)	BETA (レザー)	ALFA GAMMA (レザー)	K (レザー)
9NU210AS	210 レフトコーナーソファ	1,829,300	1,876,600	1,960,200	2,015,200	2,148,300	2,305,600	2,431,000	2,431,000	2,582,800	3,284,600
9NU210AD	210 ライトコーナーソファ	1,829,300	1,876,600	1,960,200	2,015,200	2,148,300	2,305,600	2,431,000	2,431,000	2,582,800	3,284,600
追加カバー											
9NU210ASRK	210 レフトコーナーソファ	354,200	401,500	484,000	539,000	673,200	804,100	955,900	955,900	1,108,800	1,810,600
9NU210ADRK	210 ライトコーナーソファ	354,200	401,500	484,000	539,000	673,200	804,100	955,900	955,900	1,108,800	1,810,600

9NU210AS

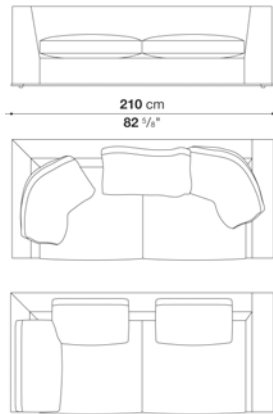

9NU210AD

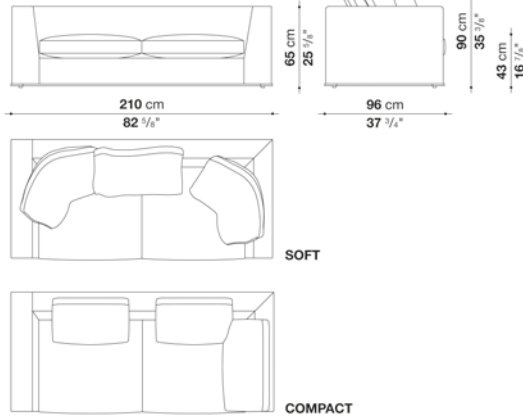

N.B. / 注意事項

ファブリックの場合は、エコレザーバイピングとなります。ダークグレー1130255、ダークブラウン1130350、ブラウン1130300、ローブ1130203、ダブグレー1130280よりお選びください。(ENIA, LICATA, LUNI, MILO, SAMARA, SIRIOはスタンダードステッチとなります。長毛・ベルベット系張地のため、バイピングを施すことができません。)  
レザーの場合は、同色のバイピングステッチとなります。

脚部：ブロンズニッケル塗装0174B、ブラッククロム塗装0170M、アンバー塗装0137A、またはグラファイト塗装0252Gよりお選びください。

バッククッションは含まれておりませんので、以下よりお選びください。  
ソフトタイプの場合、「バッククッション90 x 60cm (NU90C)」3個  
コンパクトタイプの場合、「バッククッション 63 x 52cm (NUC63\_52C)」2個と「バッククッション 71 x 52cm (NUC71\_52C)」1個

※バッククッション ソフトタイプの場合、バイピング・バイピングステッチは施されません。  
※バッククッション コンパクトタイプの場合、バイピング・バイピングステッチが施されます。ソファ本体と同様にお選びください。  
※レザーKランクは、KASIA,KOTOよりお選びください。

Left and right corner element cm 250 (depth 96cm)

		B (ファブリック)	A (ファブリック)	E (ファブリック)	S (ファブリック)	L (ファブリック)	D (ファブリック)	M (ファブリック)	BETA (レザー)	ALFA GAMMA (レザー)	K (レザー)
9NU250AS	250 レフトコーナーソファ	2,025,100	2,071,300	2,154,900	2,209,900	2,345,200	2,501,400	2,715,900	2,715,900	2,888,600	3,683,900
9NU250AD	250 ライトコーナーソファ	2,025,100	2,071,300	2,154,900	2,209,900	2,345,200	2,501,400	2,715,900	2,715,900	2,888,600	3,683,900
追加カバー											
9NU250ASRK	250 レフトコーナーソファ	363,000	410,300	492,800	548,900	682,000	811,800	1,053,800	1,053,800	1,225,400	2,021,800
9NU250ADRK	250 ライトコーナーソファ	363,000	410,300	492,800	548,900	682,000	811,800	1,053,800	1,053,800	1,225,400	2,021,800

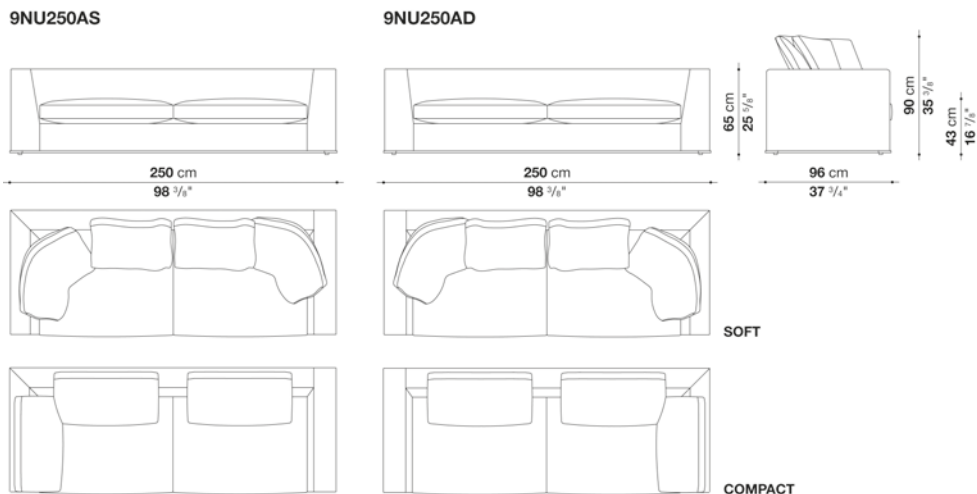

N.B. / 注意事項

ファブリックの場合は、エコレザーバイピングとなります。ダークグレー1130255、ダークブラウン1130350、ブラウン1130300、ロープ1130203、ダブグレー1130280よりお選びください。( ENIA, LICATA, LUNI, MILO, SAMARA, SIRIOはスタンダードステッチとなります。長毛・ベルベット系張地のため、バイピングを施すことができません。)  
 レザーの場合は、同色のバイピングステッチとなります。

脚部：ブロンズニッケル塗装0174B、ブラックローム塗装0170M、アンバー塗装0137A、またはグラファイト塗装0252Gよりお選びください。

バッククッションは含まれておりませんので、以下よりお選びください。  
 ソフトタイプの場合、「バッククッション60 x 60cm (NU60C)」2個と「バッククッション90 x 60cm (NU90C)」2個  
 コンパクトタイプの場合、「バッククッション 83 x 52cm (NUC83\_52C)」2個と「バッククッション 71 x 52cm (NUC71\_52C)」1個

※バッククッション ソフトタイプの場合、バイピング・バイピングステッチは施されません。  
 ※バッククッション コンパクトタイプの場合、バイピング・バイピングステッチが施されます。ソファ本体と同様にお選びください。  
 ※レザーKランクは、KASIA,KOTOよりお選びください。

Left and right corner element cm 288 -2 (depth 96cm)

		B (ファブリック)	A (ファブリック)	E (ファブリック)	S (ファブリック)	L (ファブリック)	D (ファブリック)	M (ファブリック)	BETA (レザー)	ALFA GAMMA (レザー)	K (レザー)
9NU288AS_2	288 レフトコーナーソファ	2,229,700	2,282,500	2,376,000	2,437,600	2,588,300	2,764,300	3,010,700	3,010,700	3,204,300	4,097,500
9NU288AD_2	288 ライトコーナーソファ	2,229,700	2,282,500	2,376,000	2,437,600	2,588,300	2,764,300	3,010,700	3,010,700	3,204,300	4,097,500
追加カバー											
9NU288AS_2RK	288 レフトコーナーソファ	418,000	470,800	564,300	627,000	777,700	924,000	1,199,000	1,199,000	1,392,600	2,285,800
9NU288AD_2RK	288 ライトコーナーソファ	418,000	470,800	564,300	627,000	777,700	924,000	1,199,000	1,199,000	1,392,600	2,285,800

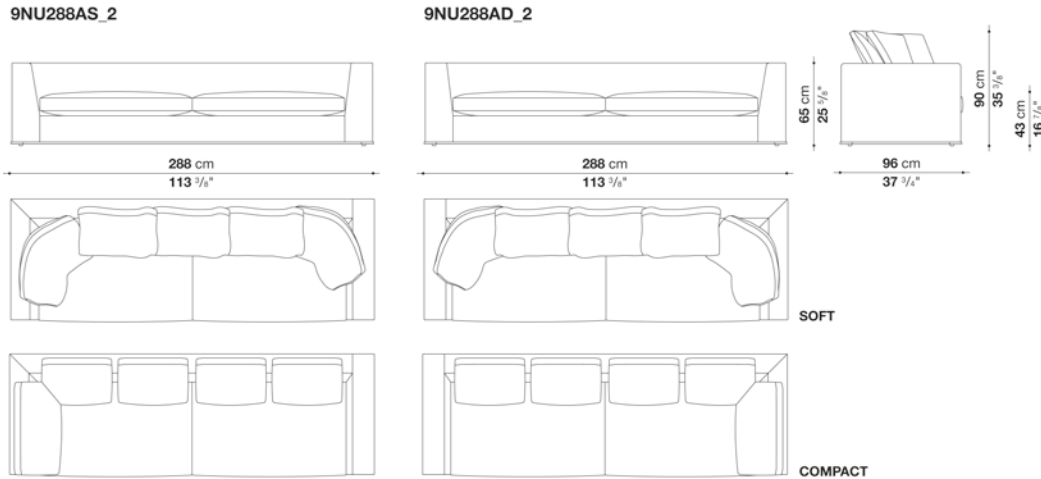

N.B. / 注意事項

ファブリックの場合は、エコレザーバイピングとなります。ダークグレー1130255、ダークブラウン1130350、ブラウン1130300、ロープ1130203、ダブグレー1130280よりお選びください。(ENIA, LICATA, LUNII, MILO, SAMARA, SIRIOはスタンダードステッチとなります。長毛・ベルベット系張地のため、バイピングを施すことができません。)  
 レザーの場合は、同色のバイピングステッチとなります。

脚部：ブロンズニッケル塗装0174B、ブラッククロム塗装0170M、アンバー塗装0137A、またはグラファイト塗装0252Gよりお選びください。

バッククッションは含まれておりませんので、以下よりお選びください。  
 ソフトタイプの場合、「バッククッション60 x 60cm (NU60C)」3個と「バッククッション90 x 60cm (NU90C)」2個  
 コンパクトタイプの場合、「バッククッション 55 x 52cm (NUC55\_52C)」4個と「バッククッション 71 x 52cm (NUC71\_52C)」1個

※バッククッション ソフトタイプの場合、バイピング・バイピングステッチは施されません。  
 ※バッククッション コンパクトタイプの場合、バイピング・バイピングステッチが施されます。ソファ本体と同様にお選びください。  
 ※レザーKランクは、KASIA,KOTOよりお選びください。



Left and right chaise longue cm 187 (depth 96cm)

		B (ファブリック)	A (ファブリック)	E (ファブリック)	S (ファブリック)	L (ファブリック)	D (ファブリック)	M (ファブリック)	BETA (レザー)	ALFA GAMMA (レザー)	K (レザー)
9NU187LS	187 レフトシェーズロング	1,611,500	1,651,100	1,720,400	1,766,600	1,878,800	2,010,800	2,128,500	2,128,500	2,258,300	2,856,700
9NU187LD	187 ライトシェーズロング	1,611,500	1,651,100	1,720,400	1,766,600	1,878,800	2,010,800	2,128,500	2,128,500	2,258,300	2,856,700
追加カバー											
9NU187LSRK	187 レフトシェーズロング	300,300	339,900	409,200	454,300	566,500	676,500	816,200	816,200	947,100	1,545,500
9NU187LDRK	187 ライトシェーズロング	300,300	339,900	409,200	454,300	566,500	676,500	816,200	816,200	947,100	1,545,500

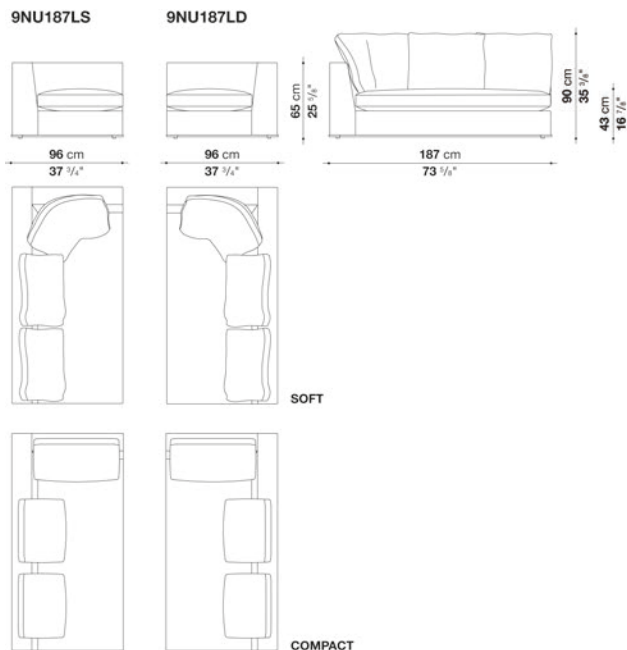

N.B. / 注意事項

ファブリックの場合は、エコレザーバイピングとなります。ダークグレー1130255、ダークブラウン1130350、ブラウン1130300、ロープ1130203、ダブグレー1130280よりお選びください。( ENIA, LICATA, LUNI, MILO, SAMARA, SIRIOはスタンダードステッチとなります。長毛・ベルベット系張地のため、バイピングを施すことができません。)  
 レザーの場合は、同色のバイピングステッチとなります。

脚部：ブロンズニッケル塗装0174B、ブラックローム塗装0170M、アンバー塗装0137A、またはグラファイト塗装0252Gよりお選びください。

バッククッションは含まれておりませんので、以下よりお選びください。  
 ソフトタイプの場合、「バッククッション60 x 60cm (NU60C)」2個と「バッククッション90 x 60cm (NU90C)」1個  
 コンパクトタイプの場合、「バッククッション 55 x 52cm (NUC55\_52C)」2個と「バッククッション 71 x 52cm (NUC71\_52C)」1個

※バッククッション ソフトタイプの場合、バイピング・バイピングステッチは施されません。  
 ※バッククッション コンパクトタイプの場合、バイピング・バイピングステッチが施されます。ソファ本体と同様にお選びください。  
 ※レザーランクは、KASIA,KOTOよりお選びください。

Ottoman cm 96 (depth 96cm)

		B (ファブリック)	A (ファブリック)	E (ファブリック)	S (ファブリック)	L (ファブリック)	D (ファブリック)	M (ファブリック)	BETA (レザー)	ALFA GAMMA (レザー)	K (レザー)
9NU96P	96 オットマン	1,038,400	1,057,100	1,090,100	1,112,100	1,168,200	1,236,400	1,316,700	1,316,700	1,381,600	1,677,500
追加カバー											
9NU96PRK	96 オットマン	145,200	165,000	198,000	220,000	275,000	331,100	398,200	398,200	463,100	757,900

9NU96P

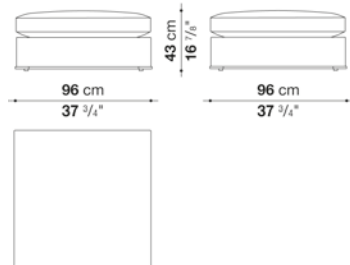

N.B. / 注意事項

ファブリックの場合は、エコレザーバイピングとなります。ダークグレー1130255、ダークブラウン1130350、ブラウン1130300、ロープ1130203、ダブグレー1130280よりお選びください。( ENIA, LICATA, LUNI, MILO, SAMARA, SIRIOはスタンダードステッチとなります。長毛・ベルベット系張地のため、バイピングを施すことができません。)  
レザーの場合は、同色のバイピングステッチとなります。

脚部：ブロンズニッケル塗装0174B、ブラッククローム塗装0170M、アンバー塗装0137A、またはグラファイト塗装0252Gよりお選びください。

※レザーランクは、KASIA,KOTOよりお選びください。

Sofa cm 250 (depth 105cm)

		B (ファブリック)	A (ファブリック)	E (ファブリック)	S (ファブリック)	L (ファブリック)	D (ファブリック)	M (ファブリック)	BETA (レザー)	ALFA GAMMA (レザー)	K (レザー)
NU250	250Lソファ	1,969,000	2,016,300	2,099,900	2,154,900	2,290,200	2,447,500	2,747,800	2,747,800	2,934,800	3,788,400
追加カバー											
NU250RK	250Lソファ	380,600	427,900	512,600	567,600	701,800	833,800	1,160,500	1,160,500	1,346,400	2,198,900

NU250

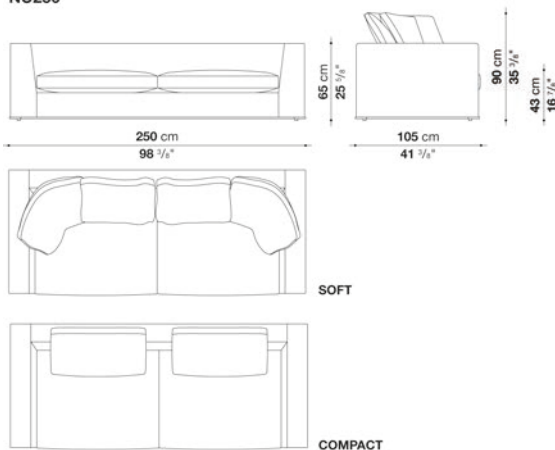

N.B. / 注意事項

ファブリックの場合は、エコレザーバイピングとなります。ダークグレー1130255、ダークブラウン1130350、ブラウン1130300、ロープ1130203、ダブグレー1130280よりお選びください。(ENIA, LICATA, LUNI, MILO, SAMARA, SIRIOはスタンダードステッチとなります。長毛・ベルベット系張地のため、バイピングを施すことができません。)  
レザーの場合は、同色のバイピングステッチとなります。

脚部：ブロンズニッケル塗装0174B、ブラッククローム塗装0170M、アンバー塗装0137A、またはグラファイト塗装0252Gよりお選びください。

バッククッションは含まれておりませんので、以下よりお選びください。  
ソフトタイプの場合、「バッククッション60 x 60cm (NU60C)」2個と「バッククッション90 x 60cm (NU90C)」2個  
コンパクトタイプの場合、「バッククッション 83 x 52cm (NUC83\_52C)」3個

- ※バッククッション ソフトタイプの場合、バイピング・バイピングステッチは施されません。
- ※バッククッション コンパクトタイプの場合、バイピング・バイピングステッチが施されます。ソファ本体と同様にお選びください。
- ※より快適にお使いいただくために「オプションクッション」3個を追加されることをお勧めします。
- ※レザーKランクは、KASIA,KOTOよりお選びください。

Sofa cm 288 (depth 105cm)

		B (ファブリック)	A (ファブリック)	E (ファブリック)	S (ファブリック)	L (ファブリック)	D (ファブリック)	M (ファブリック)	BETA (レザー)	ALFA GAMMA (レザー)	K (レザー)
NU288_2	288L_2ソファ	2,164,800	2,214,300	2,303,400	2,362,800	2,505,800	2,671,900	3,037,100	3,037,100	3,242,800	4,191,000
追加カバー											
NU288_2RK	288L_2ソファ	377,300	427,900	517,000	575,300	718,300	856,900	1,249,600	1,249,600	1,456,400	2,402,400

NU288\_2

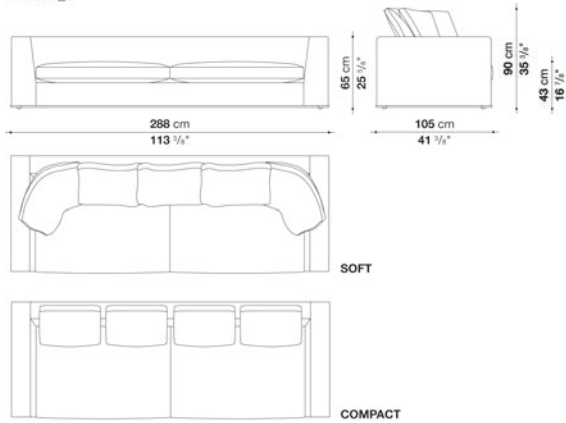

N.B. / 注意事項

ファブリックの場合は、エコレザーバイピングとなります。ダークグレー1130255、ダークブラウン1130350、ブラウン1130300、ロープ1130203、ダブグレー1130280よりお選びください。( ENIA, LICATA, LUNI, MILO, SAMARA, SIRIOはスタンダードステッチとなります。長毛・ベルベット系張地のため、バイピングを施すことができません。)  
レザーの場合は、同色のバイピングステッチとなります。

脚部：ブロンズニッケル塗装0174B、ブラッククローム塗装0170M、アンバー塗装0137A、またはグラファイト塗装0252Gよりお選びください。

バッククッションは含まれておりませんので、以下よりお選びください。  
ソフトタイプの場合、「バッククッション60 x 60cm (NU60C)」3個と「バッククッション90 x 60cm (NU90C)」2個  
コンパクトタイプの場合、「バッククッション55 x 52cm (NUC55\_52C)」4個

- ※バッククッション ソフトタイプの場合、バイピング・バイピングステッチは施されません。
- ※バッククッション コンパクトタイプの場合、バイピング・バイピングステッチが施されます。ソファ本体と同様にお選びください。
- ※より快適にお使いいただくために、「オプションクッション」4個を追加されることをお勧めします。
- ※レザーKランクは、KASIA,KOTOよりお選びください。

Left and right terminal element with ottoman cm 270 (depth 105cm)

		B (ファブリック)	A (ファブリック)	E (ファブリック)	S (ファブリック)	L (ファブリック)	D (ファブリック)	M (ファブリック)	BETA (レザー)	ALFA GAMMA (レザー)	K (レザー)
NU270TPS	270Lレフトターミナルソファ	2,084,500	2,141,700	2,241,800	2,308,900	2,470,600	2,657,600	2,799,500	2,799,500	2,982,100	3,823,600
NU270TPD	270Lライトターミナルソファ	2,084,500	2,141,700	2,241,800	2,308,900	2,470,600	2,657,600	2,799,500	2,799,500	2,982,100	3,823,600
追加カバー											
NU270TPSRK	270Lレフトターミナルソファ	423,500	479,600	580,800	646,800	808,500	964,700	1,137,400	1,137,400	1,320,000	2,161,500
NU270TPDRK	270Lライトターミナルソファ	423,500	479,600	580,800	646,800	808,500	964,700	1,137,400	1,137,400	1,320,000	2,161,500

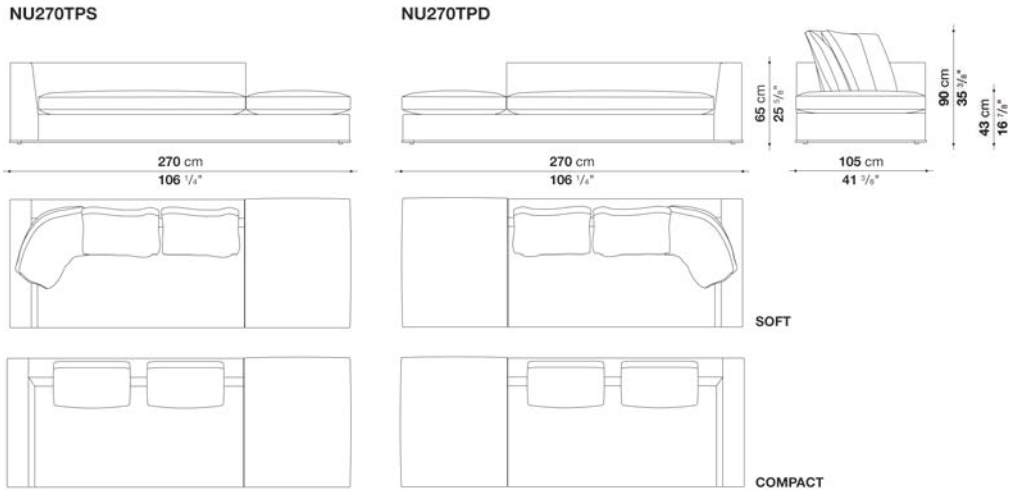

N.B. / 注意事項

ファブリックの場合は、エコレザーバイピングとなります。ダークグレー1130255、ダークブラウン1130350、ブラウン1130300、ロープ1130203、ダブグレー1130280よりお選びください。(ENIA, LICATA, LUNI, MILO, SAMARA, SIRIOはスタンダードステッチとなります。長毛・ヘルペット系張地のため、バイピングを施すことができません。)  
レザーの場合は、同色のバイピングステッチとなります。

脚部：ブロンズニッケル塗装0174B、ブラッククローム塗装0170M、アンバー塗装0137A、またはグラファイト塗装0252Gよりお選びください。

バッククッションは含まれておりませんので、以下よりお選びください。  
ソフトタイプの場合、「バッククッション60 x 60cm (NU60C)」2個と「バッククッション90 x 60cm (NU90C)」1個  
コンパクトタイプの場合、「バッククッション63 x 52cm (NU63\_52C)」2個

※バッククッション ソフトタイプの場合、バイピング・バイピングステッチは施されません。  
※バッククッション コンパクトタイプの場合、バイピング・バイピングステッチが施されます。ソファ本体と同様にお選びください。  
※より快適にお使いいただくために「オプションクッション」2個を追加されることをお勧めします。  
※レザーKランクは、KASIA,KOTOよりお選びください。

Left and right terminal element cm 187 (depth 105cm)

		B (ファブリック)	A (ファブリック)	E (ファブリック)	S (ファブリック)	L (ファブリック)	D (ファブリック)	M (ファブリック)	BETA (レザー)	ALFA GAMMA (レザー)	K (レザー)
NU187S	187Lレフトアームソファ	1,622,500	1,664,300	1,739,100	1,788,600	1,909,600	2,050,400	2,156,000	2,156,000	2,291,300	2,916,100
NU187D	187Lライトアームソファ	1,622,500	1,664,300	1,739,100	1,788,600	1,909,600	2,050,400	2,156,000	2,156,000	2,291,300	2,916,100
追加カバー											
NU187SRK	187Lレフトアームソファ	316,800	358,600	433,400	482,900	603,900	721,600	962,500	962,500	1,098,900	1,723,700
NU187DRK	187Lライトアームソファ	316,800	358,600	433,400	482,900	603,900	721,600	962,500	962,500	1,098,900	1,723,700

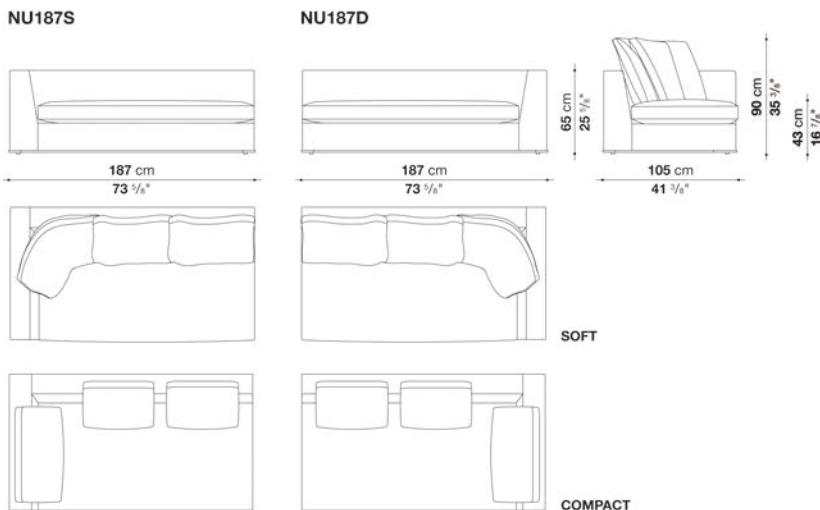

N.B. / 注意事項

ファブリックの場合は、エコレザーバイピングとなります。ダークグレー1130255、ダークブラウン1130350、ブラウン1130300、ロープ1130203、ダブグレー1130280よりお選びください。(ENIA, LICATA, LUNI, MILO, SAMARA, SIRIOはスタンダードステッチとなります。長毛・ベルベット系張地のため、バイピングを施すことができません。)  
レザーの場合は、同色のバイピングステッチとなります。

脚部：ブロンズニッケル塗装0174B、ブラッククローム塗装0170M、アンバー塗装0137A、またはグラファイト塗装0252Gよりお選びください。

バッククッションは含まれておりませんので、以下よりお選びください。

ソフトタイプの場合、「バッククッション60 x 60cm (NU60C)」2個と「バッククッション90 x 60cm (NU90C)」1個  
コンパクトタイプの場合、「バッククッション55 x 52cm (NU55\_52C)」2個と「バッククッション71 x 52cm (NU71\_52C)」1個

※バッククッション ソフトタイプの場合、バイピング・バイピングステッチは施されません。

※バッククッション コンパクトタイプの場合、バイピング・バイピングステッチが施されます。ソファ本体と同様にお選びください。

※より快適にお使いいただくために「オプションクッション」2個を追加されることをお勧めします。

※レザーKランクは、KASIA,KOTOよりお選びください。

Left and right terminal element cm 232 (depth 105cm)

		B (ファブリック)	A (ファブリック)	E (ファブリック)	S (ファブリック)	L (ファブリック)	D (ファブリック)	M (ファブリック)	BETA (レザー)	ALFA GAMMA (レザー)	K (レザー)
NU232S	232Lレフトアームソファ	1,881,000	1,925,000	2,002,000	2,052,600	2,176,900	2,323,200	2,565,200	2,565,200	2,732,400	3,501,300
NU232D	232Lライトアームソファ	1,881,000	1,925,000	2,002,000	2,052,600	2,176,900	2,323,200	2,565,200	2,565,200	2,732,400	3,501,300
追加カバー											
NU232SRK	232Lレフトアームソファ	354,200	398,200	476,300	526,900	650,100	772,200	1,038,400	1,038,400	1,205,600	1,974,500
NU232DRK	232Lライトアームソファ	354,200	398,200	476,300	526,900	650,100	772,200	1,038,400	1,038,400	1,205,600	1,974,500

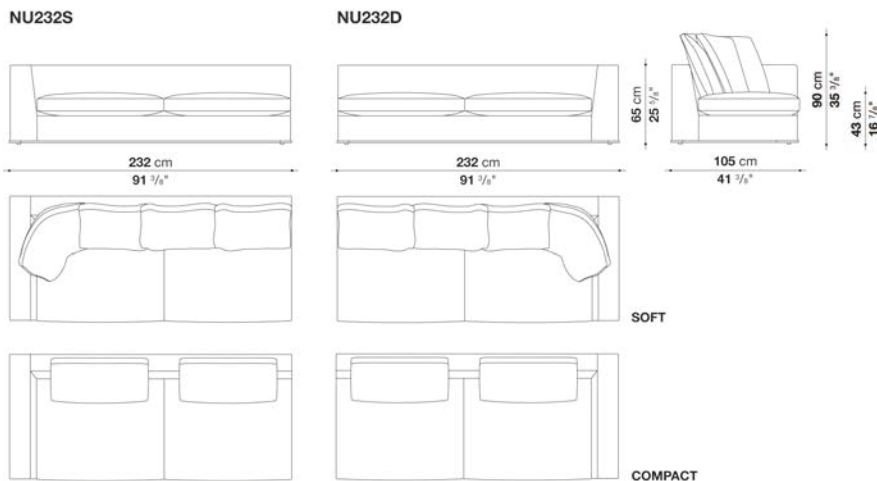

N.B. / 注意事項

ファブリックの場合は、エコレザーバイピングとなります。ダークグレー1130255、ダークブラウン1130350、ブラウン1130300、ロープ1130203、ダブグレー1130280よりお選びください。(ENIA, LICATA, LUNII, MILO, SAMARA, SIRIOはスタンダードステッチとなります。長毛・ベルベット系張地のため、バイピングを施すことができません。)  
 レザーの場合は、同色のバイピングステッチとなります。

脚部：ブロンズニッケル塗装0174B、ブラッククロム塗装0170M、アンバー塗装0137A、またはグラファイト塗装0252Gよりお選びください。

バッククッションは含まれておりませんので、以下よりお選びください。  
 ソフトタイプの場合、「バッククッション60 x 60cm (NU60C)」3個と「バッククッション90 x 60cm (NU90C)」1個  
 コンパクトタイプの場合、「バッククッション83 x 52cm (NUC83\_52C)」2個

※バッククッション ソフトタイプの場合、バイピング・バイピングステッチは施されません。  
 ※バッククッション コンパクトタイプの場合、バイピング・バイピングステッチが施されます。ソファ本体と同様にお選びください。  
 ※より快適にお使いいただくために「オプションクッション」3個を追加されることをお勧めします。  
 ※レザーKランクは、KASIA,KOTOよりお選びください。

Left and right terminal element cm 270 (depth 105cm)

		B (ファブリック)	A (ファブリック)	E (ファブリック)	S (ファブリック)	L (ファブリック)	D (ファブリック)	M (ファブリック)	BETA (レザー)	ALFA GAMMA (レザー)	K (レザー)
NU270S_2	270L_2レフトアームソファ	2,076,800	2,121,900	2,198,900	2,249,500	2,374,900	2,522,300	2,854,500	2,854,500	3,041,500	3,901,700
NU270D_2	270L_2ライトアームソファ	2,076,800	2,121,900	2,198,900	2,249,500	2,374,900	2,522,300	2,854,500	2,854,500	3,041,500	3,901,700
追加カバー											
NU270S_2RK	270L_2レフトアームソファ	370,700	414,700	491,700	542,300	667,700	789,800	1,147,300	1,147,300	1,334,300	2,195,600
NU270D_2RK	270L_2ライトアームソファ	370,700	414,700	491,700	542,300	667,700	789,800	1,147,300	1,147,300	1,334,300	2,195,600

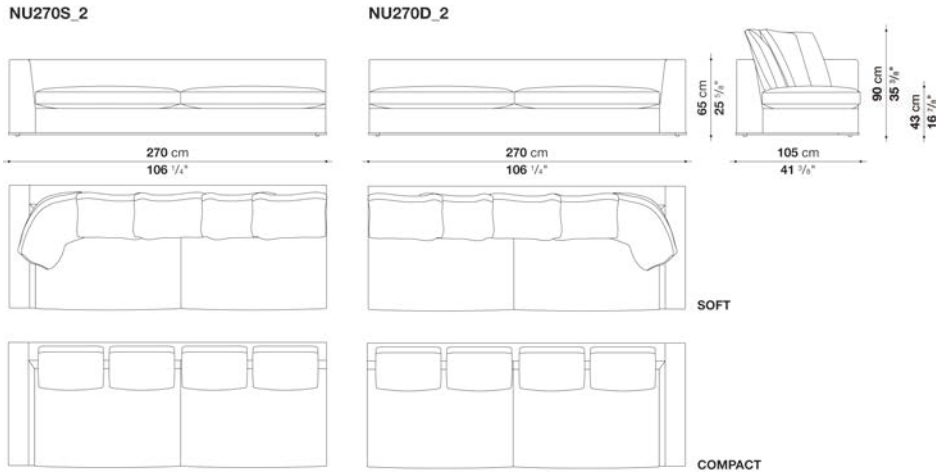

N.B. / 注意事項

ファブリックの場合は、エコレザーバイピングとなります。ダークグレー1130255、ダークブラウン1130350、ブラウン1130300、ロープ1130203、ダブグレー1130280よりお選びください。(ENIA, LICATA, LUNI, MILO, SAMARA, SIRIOはスタンダードステッチとなります。長毛・ベルベット系張地のため、バイピングを施すことができません。)  
 レザーの場合は、同色のバイピングステッチとなります。

脚部：ブロンズニッケル塗装0174B、ブラッククロム塗装0170M、アンバー塗装0137A、またはグラファイト塗装0252Gよりお選びください。

バッククッションは含まれておりませんので、以下よりお選びください。  
 ソフトタイプの場合、「バッククッション60 x 60cm (NU60C)」4個と「バッククッション90 x 60cm (NU90C)」1個  
 コンパクトタイプの場合、「バッククッション55 x 52cm (NUC55\_52C)」4個

- ※バッククッション ソフトタイプの場合、バイピング・バイピングステッチは施されません。
- ※バッククッション コンパクトタイプの場合、バイピング・バイピングステッチが施されます。ソファ本体と同様にお選びください。
- ※より快適にお使いいただくために「オプションクッション」4個を追加されることをお勧めします。
- ※レザーKランクは、KASIA,KOTOよりお選びください。



Left and right corner element cm 250 (depth 105cm)

		B (ファブリック)	A (ファブリック)	E (ファブリック)	S (ファブリック)	L (ファブリック)	D (ファブリック)	M (ファブリック)	BETA (レザー)	ALFA GAMMA (レザー)	K (レザー)
NU250AS	250Lレフトコーナーソファ	2,098,800	2,147,200	2,231,900	2,286,900	2,424,400	2,585,000	2,834,700	2,834,700	3,017,300	3,853,300
NU250AD	250Lライトコーナーソファ	2,098,800	2,147,200	2,231,900	2,286,900	2,424,400	2,585,000	2,834,700	2,834,700	3,017,300	3,853,300
追加カバー											
NU250ASRK	250Lレフトコーナーソファ	378,400	426,800	511,500	567,600	705,100	838,200	1,114,300	1,114,300	1,295,800	2,134,000
NU250ADRK	250Lライトコーナーソファ	378,400	426,800	511,500	567,600	705,100	838,200	1,114,300	1,114,300	1,295,800	2,134,000

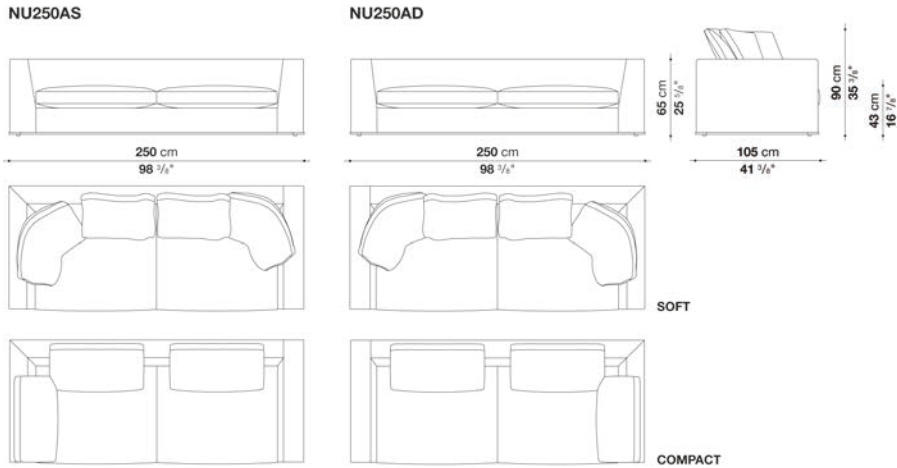

N.B. / 注意事項

ファブリックの場合は、エコレザーバイピングとなります。ダークグレー1130255、ダークブラウン1130350、ブラウン1130300、ロープ1130203、ダブグレー1130280よりお選びください。(ENIA, LICATA, LUNI, MILO, SAMARA, SIRIOはスタンダードステッチとなります。長毛・ベルベット系張地のため、バイピングを施すことができません。)  
レザーの場合は、同色のバイピングステッチとなります。

脚部：ブロンズニッケル塗装0174B、ブラックローム塗装0170M、アンバー塗装0137A、またはグラファイト塗装0252Gよりお選びください。

バッククッションは含まれておりませんので、以下よりお選びください。  
ソフトタイプの場合、「バッククッション60 x 60cm (NU60C)」2個と「バッククッション90 x 60cm (NU90C)」2個  
コンパクトタイプの場合、「バッククッション83 x 52cm (NUC83\_52C)」2個と「バッククッション71 x 52cm (NUC71\_52C)」1個

※バッククッション ソフトタイプの場合、バイピング・バイピングステッチは施されません。  
※バッククッション コンパクトタイプの場合、バイピング・バイピングステッチが施されます。ソファ本体と同様にお選びください。  
※より快適にお使いいただくために「オプションクッション」3個を追加されることをお勧めします。  
※レザーKランクは、KASIA, KOTOよりお選びください。

Left and right corner element cm 288 (depth 105cm)

		B (ファブリック)	A (ファブリック)	E (ファブリック)	S (ファブリック)	L (ファブリック)	D (ファブリック)	M (ファブリック)	BETA (レザー)	ALFA GAMMA (レザー)	K (レザー)
NU288AS_2	288L_2レフトコーナーソファ	2,330,900	2,383,700	2,479,400	2,542,100	2,696,100	2,874,300	3,157,000	3,157,000	3,360,500	4,297,700
NU288AD_2	288L_2ライトコーナーソファ	2,330,900	2,383,700	2,479,400	2,542,100	2,696,100	2,874,300	3,157,000	3,157,000	3,360,500	4,297,700
追加カバー											
NU288AS_2RK	288L_2レフトコーナーソファ	429,000	482,900	578,600	641,300	794,200	942,700	1,255,100	1,255,100	1,459,700	2,395,800
NU288AD_2RK	288L_2ライトコーナーソファ	429,000	482,900	578,600	641,300	794,200	942,700	1,255,100	1,255,100	1,459,700	2,395,800

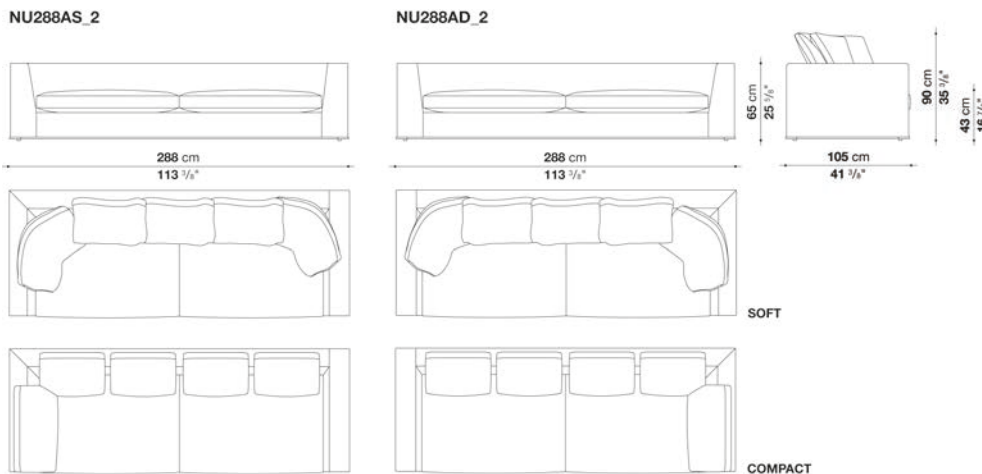

N.B. / 注意事項

ファブリックの場合は、エコレザーバイピングとなります。ダークグレー1130255、ダークブラウン1130350、ブラウン1130300、ローブ1130203、ダブグレー1130280よりお選びください。(ENIA, LICATA, LUNII, MILO, SAMARA, SIRIOはスタンダードステッチとなります。長毛・ベルベット系張地のため、バイピングを施すことができません。)  
レザーの場合は、同色のバイピングステッチとなります。

脚部：ブロンズニッケル塗装0174B、ブラッククロム塗装0170M、アンバー塗装0137A、またはグラファイト塗装0252Gよりお選びください。

バッククッションは含まれておりませんので、以下よりお選びください。  
ソフトタイプの場合、「バッククッション60 x 60cm (NU60C)」3個と「バッククッション90 x 60cm (NU90C)」2個  
コンパクトタイプの場合、「バッククッション55 x 52cm (NUC55\_52C)」4個と「バッククッション71 x 52cm (NUC71\_52C)」1個

※バッククッション ソフトタイプの場合、バイピング・バイピングステッチは施されません。  
※バッククッション コンパクトタイプの場合、バイピング・バイピングステッチが施されます。ソファ本体と同様にお選びください。  
※より快適にお使いいただくために「オプションクッション」4個を追加されることをお勧めします。  
※レザーKランクは、KASIA,KOTOよりお選びください。

Left and right chaise longue cm 187 (depth 105cm)

		B (ファブリック)	A (ファブリック)	E (ファブリック)	S (ファブリック)	L (ファブリック)	D (ファブリック)	M (ファブリック)	BETA (レザー)	ALFA GAMMA (レザー)	K (レザー)
NU187LS	187Lレフトシェーズロング	1,653,300	1,692,900	1,765,500	1,812,800	1,928,300	2,064,700	2,195,600	2,195,600	2,332,000	2,959,000
NU187LD	187Lライトシェーズロング	1,653,300	1,692,900	1,765,500	1,812,800	1,928,300	2,064,700	2,195,600	2,195,600	2,332,000	2,959,000
追加カバー											
NU187LSRK	187Lレフトシェーズロング	310,200	350,900	422,400	469,700	586,300	699,600	852,500	852,500	988,900	1,617,000
NU187LDRK	187Lライトシェーズロング	310,200	350,900	422,400	469,700	586,300	699,600	852,500	852,500	988,900	1,617,000

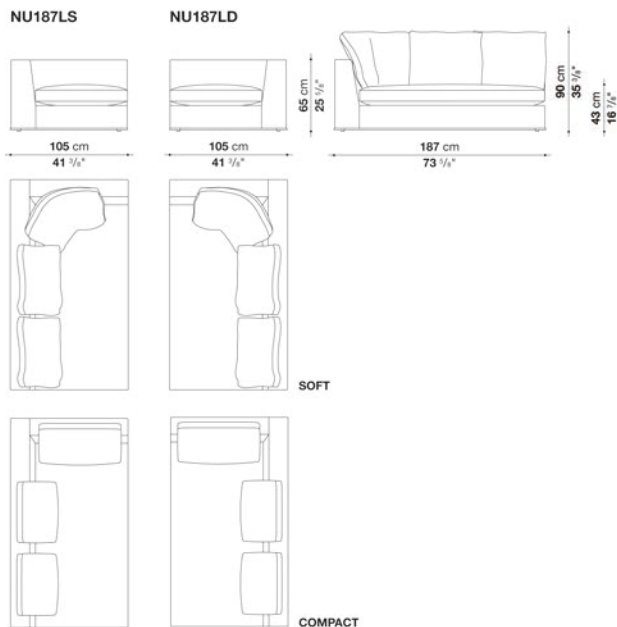

N.B. / 注意事項

ファブリックの場合は、エコレザーバイピングとなります。ダークグレー1130255、ダークブラウン1130350、ブラウン1130300、ローブ1130203、ダブグレー1130280よりお選びください。(ENIA, LICATA, LUNI, MILO, SAMARA, SIRIOはスタンダードステッチとなります。長毛・ベルベット系張地のため、バイピングを施すことができません。)  
レザーの場合は、同色のバイピングステッチとなります。

脚部：ブロンズニッケル塗装0174B、ブラッククローム塗装0170M、アンバー塗装0137A、またはグラファイト塗装0252Gよりお選びください。

バッククッションは含まれておりませんので、以下よりお選びください。  
ソフトタイプの場合、「バッククッション60 x 60cm (NU60C)」2個と「バッククッション90 x 60cm (NU90C)」1個  
コンパクトタイプの場合、「バッククッション55 x 52cm (NUC55\_52C)」2個と「バッククッション71 x 52cm (NUC71\_52C)」1個

- ※バッククッション ソフトタイプの場合、バイピング・バイピングステッチは施されません。
- ※バッククッション コンパクトタイプの場合、バイピング・バイピングステッチが施されます。ソファ本体と同様にお選びください。
- ※より快適にお使いいただくために「オプションクッション」2個を追加されることをお勧めします。
- ※レザーKランクは、KASIA,KOTOよりお選びください。

Left and right chaise longue cm 270 (depth 105cm)

		B (ファブリック)	A (ファブリック)	E (ファブリック)	S (ファブリック)	L (ファブリック)	D (ファブリック)	M (ファブリック)	BETA (レザー)	ALFA GAMMA (レザー)	K (レザー)
NU270LS	270Lレフトシェーズロング	2,117,500	2,171,400	2,266,000	2,328,700	2,482,700	2,660,900	2,839,100	2,839,100	3,021,700	3,864,300
NU270LD	270Lライトシェーズロング	2,117,500	2,171,400	2,266,000	2,328,700	2,482,700	2,660,900	2,839,100	2,839,100	3,021,700	3,864,300
追加カバー											
NU270LSRK	270Lレフトシェーズロング	410,300	464,200	559,900	622,600	776,600	925,100	1,131,900	1,131,900	1,315,600	2,157,100
NU270LDRK	270Lライトシェーズロング	410,300	464,200	559,900	622,600	776,600	925,100	1,131,900	1,131,900	1,315,600	2,157,100

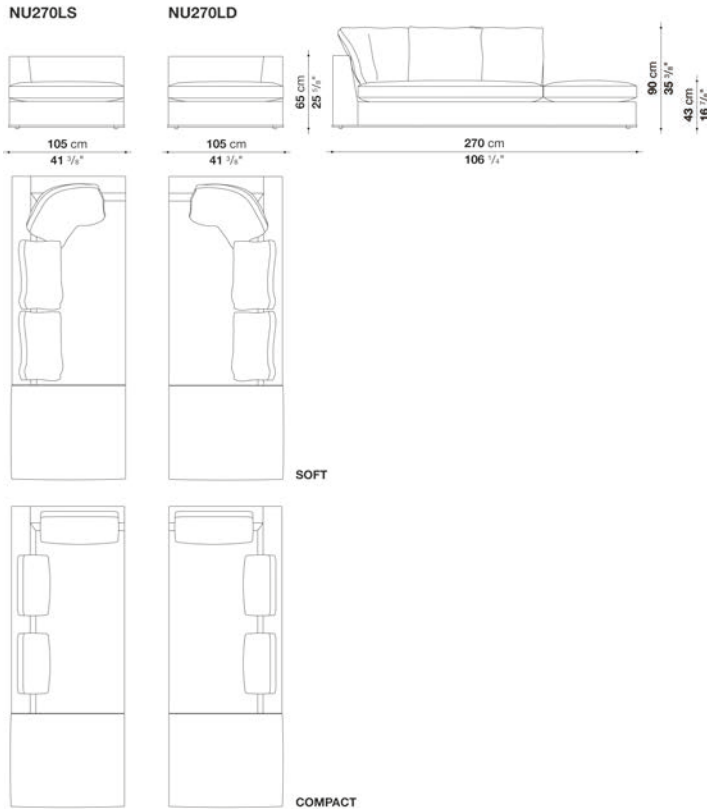

N.B. / 注意事項

ファブリックの場合は、エコレザーバイピングとなります。ダークグレー1130255、ダークブラウン1130350、ブラウン1130300、ロープ1130203、ダブグレー1130280よりお選びください。( ENIA, LICATA, LUNI, MILO, SAMARA, SIRIOはスタンダードステッチとなります。長毛・ベルベット系張地のため、バイピングを施すことができません。)  
 レザーの場合は、同色のバイピングステッチとなります。

脚部：ブロンズニッケル塗装0174B、ブラックローム塗装0170M、アンバー塗装0137A、またはグラファイト塗装0252Gよりお選びください。

バッククッションは含まれておりませんので、以下よりお選びください。

ソフトタイプの場合、「バッククッション60 x 60cm (NU60C)」2個と「バッククッション90 x 60cm (NU90C)」1個

コンパクトタイプの場合、「バッククッション55 x 52cm (NUC55\_52C)」2個と「バッククッション71 x 52cm (NUC71\_52C)」1個

※バッククッション ソフトタイプの場合、バイピング・バイピングステッチは施されません。

※バッククッション コンパクトタイプの場合、バイピング・バイピングステッチが施されます。ソファ本体と同様にお選びください。

※より快適にお使いいただくために「オプションクッション」2個を追加されることをお勧めします。

※レザーKランクは、KASIA,KOTOよりお選びください。

Ottoman cm 96 (depth 105cm)

		B (ファブリック)	A (ファブリック)	E (ファブリック)	S (ファブリック)	L (ファブリック)	D (ファブリック)	M (ファブリック)	BETA (レザー)	ALFA GAMMA (レザー)	K (レザー)
NU96P	96Lオットマン	1,098,900	1,118,700	1,155,000	1,178,100	1,235,300	1,309,000	1,329,900	1,329,900	1,395,900	1,694,000
追加カバー											
NU96PRK	96Lオットマン	169,400	190,300	225,500	249,700	306,900	368,500	401,500	401,500	467,500	765,600

NU96P

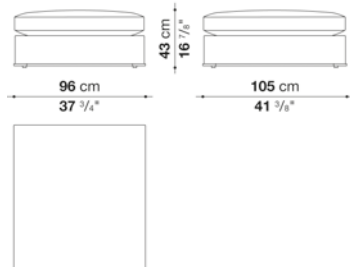

N.B. / 注意事項

ファブリックの場合は、エコレザーバイピングとなります。ダークグレー1130255、ダークブラウン1130350、ブラウン1130300、ロープ1130203、ダブグレー1130280よりお選びください。( ENIA, LICATA, LUNI, MILO, SAMARA, SIRIOはスタンダードステッチとなります。長毛・ベルベット系張地のため、バイピングを施すことができません。)  
レザーの場合は、同色のバイピングステッチとなります。

脚部：ブロンズニッケル塗装0174B、ブラッククローム塗装0170M、アンバー塗装0137A、またはグラファイト塗装0252Gよりお選びください。

※レザーKランクは、KASIA,KOTOよりお選びください。

Ottoman cm 105 (depth 105cm)

		B (ファブリック)	A (ファブリック)	E (ファブリック)	S (ファブリック)	L (ファブリック)	D (ファブリック)	M (ファブリック)	BETA (レザー)	ALFA GAMMA (レザー)	K (レザー)
NU105P	105Lオットマン	1,081,300	1,101,100	1,135,200	1,157,200	1,211,100	1,281,500	1,320,000	1,320,000	1,386,000	1,689,600
追加カバー											
NU105PRK	105Lオットマン	165,000	183,700	217,800	239,800	294,800	353,100	402,600	402,600	469,700	771,100

NU105P

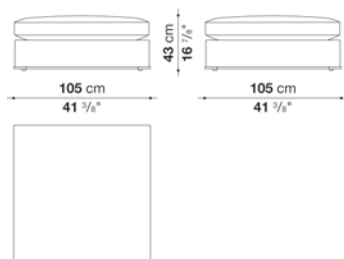

N.B. / 注意事項

ファブリックの場合は、エコレザーバイピングとなります。ダークグレー1130255、ダークブラウン1130350、ブラウン1130300、ロープ1130203、ダブグレー1130280よりお選びください。( ENIA, LICATA, LUNI, MILO, SAMARA, SIRIOはスタンダードステッチとなります。長毛・ベルベット系張地のため、バイピングを施すことができません。)  
レザーの場合は、同色のバイピングステッチとなります。

脚部：ブロンズニッケル塗装0174B、ブラッククローム塗装0170M、アンバー塗装0137A、またはグラファイト塗装0252Gよりお選びください。

※レザーKランクは、KASIA,KOTOよりお選びください。

## Back cushions

		B (ファブリック)	A (ファブリック)	E (ファブリック)	S (ファブリック)	L (ファブリック)	D (ファブリック)	M (ファブリック)	BETA (レザー)	ALFA GAMMA (レザー)	K (レザー)
バッククッション ソフトタイプ											
NU60C	バッククッション 60 x 60cm (ソフトタイプ)	96,800	103,400	115,500	124,300	146,300	177,100	194,700	194,700	214,500	303,600
NU90C	バッククッション 90 x 60cm (ソフトタイプ)	119,900	127,600	140,800	149,600	169,400	200,200	266,200	266,200	293,700	419,100
バッククッション コンパクトタイプ											
NUC55_52C	バッククッション 55 x 52cm (コンパクトタイプ)	77,000	81,400	88,000	91,300	103,400	116,600	160,600	160,600	171,600	234,300
NUC63_52C	バッククッション 63 x 52cm (コンパクトタイプ)	81,400	86,900	92,400	96,800	107,800	121,000	174,900	174,900	185,900	257,400
NUC71_52C	バッククッション 71 x 52cm (コンパクトタイプ)	93,500	101,200	113,300	118,800	137,500	158,400	184,800	184,800	200,200	298,100
NUC83_52C	バッククッション 83 x 52cm (コンパクトタイプ)	99,000	105,600	117,700	124,300	143,000	165,000	202,400	202,400	216,700	306,900
バッククッション ソフトタイプ (追加カバー)											
NU60CRK	バッククッション 60 x 60cm (ソフトタイプ)	50,600	58,300	70,400	80,300	100,100	126,500	149,600	149,600	169,400	259,600
NU90CRK	バッククッション 90 x 60cm (ソフトタイプ)	55,000	61,600	73,700	82,500	103,400	129,800	200,200	200,200	227,700	353,100
バッククッション コンパクトタイプ (追加カバー)											
NUC55_52CRK	バッククッション 55 x 52cm (コンパクトタイプ)	30,800	35,200	41,800	45,100	56,100	73,700	114,400	114,400	125,400	188,100
NUC63_52CRK	バッククッション 63 x 52cm (コンパクトタイプ)	30,800	36,300	42,900	46,200	57,200	73,700	124,300	124,300	135,300	206,800
NUC71_52CRK	バッククッション 71 x 52cm (コンパクトタイプ)	47,300	55,000	66,000	72,600	91,300	116,600	137,500	137,500	154,000	251,900
NUC83_52CRK	バッククッション 83 x 52cm (コンパクトタイプ)	48,400	56,100	68,200	74,800	92,400	118,800	150,700	150,700	166,100	256,300

## N.B. / 注意事項

ファブリックの場合は、エコレザーバイピングとなります。ダークグレー1130255、ダークブラウン1130350、ブラウン1130300、ロープ1130203、ダブグレー1130280よりお選びください。(ENIA, LICATA, LUNI, MILO, SAMARA, SIRIOはスタンダードステッチとなります。長毛・ベルベット系張地のため、バイピングを施すことができません。)  
レザーの場合は、同色のバイピングステッチとなります。

※バッククッション ソフトタイプの場合、バイピング・バイピングステッチは施されません。  
※バッククッション コンパクトタイプの場合、バイピング・バイピングステッチをお選びいただけます。  
※レザーKランクは、KASIA,KOTOよりお選びください。

Optional cushions : box style

		B (ファブリック)	A (ファブリック)	E (ファブリック)	S (ファブリック)	L (ファブリック)	D (ファブリック)	M (ファブリック)	BETA (レザー)	ALFA GAMMA (レザー)	K (レザー)
OF55_30	オプションナルクッション 55 x 30cm	47,300	50,600	55,000	61,600	70,400	81,400	94,600	94,600	105,600	134,200
OF38_38	オプションナルクッション 38 x 38cm	50,600	55,000	60,500	70,400	85,800	99,000	101,200	101,200	115,500	126,500
4OF38_38	オプションナルクッション 38 x 38cm 4個セット	132,000	146,300	157,300	168,300	271,700	277,200	279,400	279,400	289,300	317,900
OF55_40	オプションナルクッション 55 x 40cm	61,600	68,200	73,700	91,300	99,000	113,300	136,400	136,400	154,000	167,200
OF48_48	オプションナルクッション 48 x 48cm	55,000	61,600	67,100	82,500	89,100	102,300	124,300	124,300	139,700	152,900
4OF48_48	オプションナルクッション 48 x 48cm 4個セット	149,600	165,000	177,100	196,900	286,000	328,900	432,300	432,300	489,500	537,900
追加カバー											
OF55_30RK	オプションナルクッション 55 x 30cm	31,900	35,200	39,600	47,300	50,600	66,000	74,800	74,800	84,700	92,400
OF38_38RK	オプションナルクッション 38 x 38cm	36,300	39,600	44,000	53,900	67,100	77,000	85,800	85,800	99,000	111,100
4OF38_38RK	オプションナルクッション 38 x 38cm 4個セット	82,500	94,600	104,500	115,500	207,900	220,000	224,400	224,400	233,200	261,800
OF55_40RK	オプションナルクッション 55 x 40cm	44,000	48,400	55,000	63,800	69,300	90,200	101,200	101,200	115,500	127,600
OF48_48RK	オプションナルクッション 48 x 48cm	39,600	44,000	50,600	58,300	63,800	82,500	92,400	92,400	105,600	116,600
4OF48_48RK	オプションナルクッション 48 x 48cm 4個セット	85,800	100,100	110,000	126,500	211,200	275,000	341,000	341,000	387,200	425,700

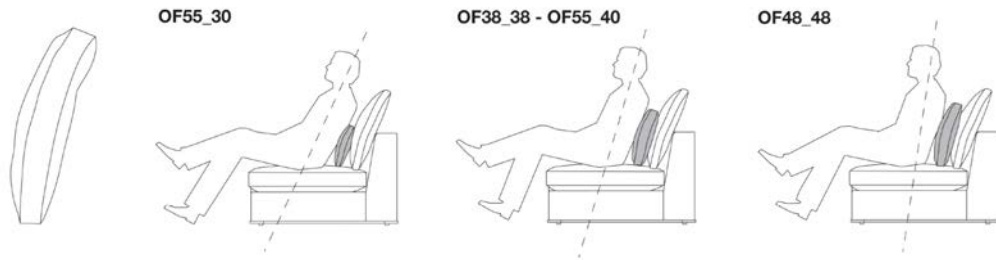

N.B. / 注意事項

※セットのクッションは、すべて同一・同色生地となります。

Optional cushions : pillow style

		B (ファブリック)	A (ファブリック)	E (ファブリック)	S (ファブリック)	L (ファブリック)	D (ファブリック)	M (ファブリック)	BETA (レザー)	ALFA GAMMA (レザー)	K (レザー)
OG55_30	オプションナルクッション 55 x 30cm	39,600	44,000	48,400	53,900	62,700	71,500	82,500	82,500	92,400	118,800
OG55_40	オプションナルクッション 55 x 40cm	53,900	59,400	63,800	79,200	85,800	99,000	118,800	118,800	134,200	148,500
OG48_48	オプションナルクッション 48 x 48cm	48,400	50,600	61,600	70,400	82,500	86,900	89,100	89,100	100,100	112,200
4OG48_48	オプションナルクッション 48 x 48cm 4個セット	149,600	161,700	193,600	224,400	261,800	275,000	281,600	281,600	319,000	350,900
追加カバー											
OG55_30RK	オプションナルクッション 55 x 30cm	20,900	24,200	27,500	33,000	39,600	52,800	60,500	60,500	70,400	94,600
OG55_40RK	オプションナルクッション 55 x 40cm	38,500	44,000	50,600	59,400	63,800	82,500	93,500	93,500	105,600	116,600
OG48_48RK	オプションナルクッション 48 x 48cm	27,500	30,800	36,300	39,600	47,300	49,500	51,700	51,700	58,300	63,800
4OG48_48RK	オプションナルクッション 48 x 48cm 4個セット	85,800	93,500	112,200	128,700	149,600	155,100	161,700	161,700	182,600	202,400



OG55\_30



OG55\_40



OG48\_48



N.B./注意事項

※セットのクッションは、すべて同一・同色生地となります。





## TECHNICAL SPECIFICATIONS / 技術情報：

内部構造	鋼管及び成形鋼材
内部充填材	Bayfit®(バイエル社製)低温成形発泡ポリウレタン、成形ポリウレタン、ポリエステルファイバーカバー
オットマン内部充填材	密度の異なる成形ポリウレタン、ポリエステルファイバーカバー
座面充填材	密度の異なる成形ポリウレタン、羽毛、ポリエステルファイバーカバー
下端部分	アルミニウム押出材
脚部	ブロンズニッケル塗装鋼板
脚部(SMTF)	ブロンズニッケル塗装鋼板
脚部先端	熱可塑性プラスチック
表面張地	ファブリックまたは天然皮革
表面張地(SMTF)	ファブリック

## Sofa cm 152

		B (ファブリック)	A (ファブリック)	E (ファブリック)	S (ファブリック)	L (ファブリック)	D (ファブリック)	M (ファブリック)	BETA (レザー)	ALFA GAMMA (レザー)	K (レザー)
8SMT152_1	ソファ	1,659,900	1,712,700	1,760,000	1,820,500	1,941,500	2,042,700	2,130,700	2,130,700	2,421,100	2,663,100
追加カバー											
8SMT152_ISRK	フレーム	191,400	211,200	233,200	255,200	304,700	355,300	438,900			

8SMT152\_1

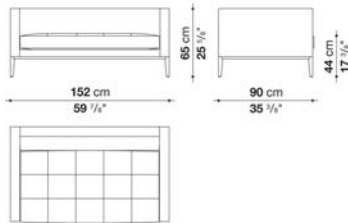

## N.B. / 注意事項

脚部：ブロンズニッケル塗装0174Bとなります。

- ※1色もしくは2色よりお選びください。2色をお選びいただく場合はフレーム、シートクッションよりお選びください。
- ※2色張をお選びいただいた場合は、高いランクの価格が適用されます。
- ※オプションにて、「アームレストクッション」1個、「オプションナルクッション」1個を追加されることをお勧めいたします。
- ※レザーKランクは、KASIA,KOTOよりお選びください。
- \*シートクッションは、キルティング仕上げとなりカバーリング仕様ではありません。
- \*フレームがレザーの場合は、カバーリング仕様ではありません。

## Sofa cm 217

		B (ファブリック)	A (ファブリック)	E (ファブリック)	S (ファブリック)	L (ファブリック)	D (ファブリック)	M (ファブリック)	BETA (レザー)	ALFA GAMMA (レザー)	K (レザー)
8SMT217_1	ソファ	2,002,000	2,066,900	2,126,300	2,198,900	2,349,600	2,484,900	2,729,100	2,729,100	3,100,900	3,411,100
追加カバー											
8SMT217_ISRK	フレーム	236,500	270,600	298,100	334,400	409,200	478,500	796,400			

8SMT217\_1

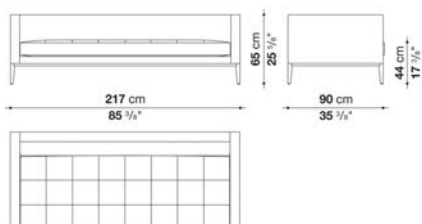

## N.B. / 注意事項

脚部：ブロンズニッケル塗装0174Bとなります。

- ※1色もしくは2色よりお選びください。2色をお選びいただく場合はフレーム、シートクッションよりお選びください。
- ※2色張をお選びいただいた場合は、高いランクの価格が適用されます。
- ※オプションにて、「アームレストクッション」2個、「オプションナルクッション」1個を追加されることをお勧めいたします。
- ※レザーKランクは、KASIA,KOTOよりお選びください。
- \*シートクッションは、キルティング仕上げとなりカバーリング仕様ではありません。
- \*フレームがレザーの場合は、カバーリング仕様ではありません。

## Armchair cm 104

		B (ファブリック)	A (ファブリック)	E (ファブリック)	S (ファブリック)	L (ファブリック)	D (ファブリック)	M (ファブリック)	BETA (レザー)	ALFA GAMMA (レザー)	K (レザー)
8SMT104_1	アームチェア	1,181,400	1,218,800	1,254,000	1,296,900	1,384,900	1,481,700	1,496,000	1,496,000	1,700,600	1,871,100
追加カバー											
8SMT104_ISRK	フレーム	173,800	195,800	217,800	244,200	297,000	347,600	385,000			

8SMT104\_1

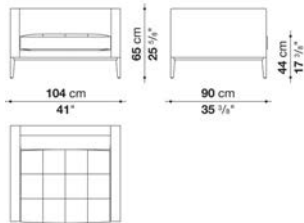

## N.B. / 注意事項

脚部：ブロンズニッケル塗装0174Bとなります。

※1色もしくは2色よりお選びください。2色をお選びいただく場合はフレーム、シートクッションよりお選びください。

※2色張をお選びいただいた場合は、高いランクの価格が適用されます。

※オプションにて、「アームレストクッション」1個を追加されることをお勧めいたします。

※レザーKランクは、KASIA,KOTOよりお選びください。

\*シートクッションは、キルティング仕上げとなりカバーリング仕様ではありません。

\*フレームがレザーの場合は、カバーリング仕様ではありません。

## SIMPLICITER / シンプルシター

## Ottoman cm 132

		B (ファブリック)	A (ファブリック)	E (ファブリック)	S (ファブリック)	L (ファブリック)	D (ファブリック)	M (ファブリック)	BETA (レザー)	ALFA GAMMA (レザー)	K (レザー)
8SMT132_1	オットマン	864,600	887,700	907,500	933,900	986,700	1,037,300	1,039,500	1,039,500	1,180,300	1,296,900
追加カバー											
8SMT132_ISRK	フレーム	69,300	70,400	77,000	80,300	91,300	113,300	180,400			

8SMT132\_1

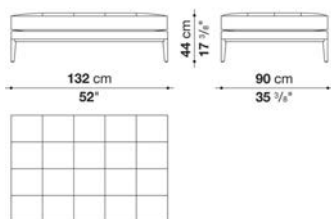

## N.B. / 注意事項

脚部：ブロンズニッケル塗装0174Bとなります。

※1色もしくは2色よりお選びください。2色をお選びいただく場合はフレーム、シートクッションよりお選びください。

※2色張をお選びいただいた場合は、高いランクの価格が適用されます。

※レザーKランクは、KASIA,KOTOよりお選びください。

\*シートクッションは、キルティング仕上げとなりカバーリング仕様ではありません。

\*フレームがレザーの場合は、カバーリング仕様ではありません。

## Sofa with slip cover cm 152

		B (ファブリック)	A (ファブリック)	E (ファブリック)	S (ファブリック)	L (ファブリック)				
SMTF152_1	ソファ、スリッカバー	1,393,700	1,438,800	1,510,300	1,602,700	1,806,200				
追加カバー										
SMTF152_ISRK	フレーム	266,200	293,700	331,100	379,500	509,300				
SMTF152_ISERK	シートクッション	123,200	136,400	157,300	182,600	249,700				

SMTF152\_1

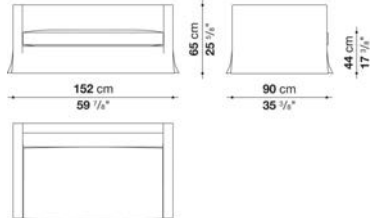

N.B. / 注意事項

脚部：ブロンズ色0174Bとなります。

- ※ 1色もしくは2色よりお選びください。2色をお選びいただく場合はフレーム、シートクッションよりお選びください。
- ※ 2色張をお選びいただいた場合は、高いランクの価格が適用されます。
- ※ オプションにて、「アームレストクッション」1個、「オプションナルクッション」1個を追加されることをお勧めいたします。

## Sofa with slip cover cm 217

		B (ファブリック)	A (ファブリック)	E (ファブリック)	S (ファブリック)	L (ファブリック)				
SMTF217_1	ソファ、スリッカバー	1,712,700	1,769,900	1,856,800	1,969,000	2,217,600				
追加カバー										
SMTF217_ISRK	フレーム	300,300	331,100	372,900	427,900	576,400				
SMTF217_ISERK	シートクッション	152,900	174,900	198,000	234,300	333,300				

SMTF217\_1

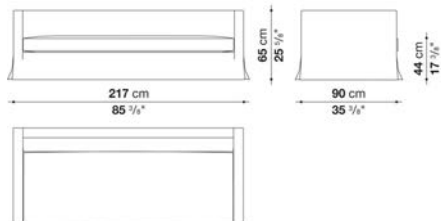

N.B. / 注意事項

脚部：ブロンズ色0174Bとなります。

- ※ 1色もしくは2色よりお選びください。2色をお選びいただく場合はフレーム、シートクッションよりお選びください。
- ※ 2色張をお選びいただいた場合は、高いランクの価格が適用されます。
- ※ オプションにて、「アームレストクッション」2個、「オプションナルクッション」1個を追加されることをお勧めいたします。

## Armchair with slip cover cm 104

		B (ファブリック)	A (ファブリック)	E (ファブリック)	S (ファブリック)	L (ファブリック)				
SMTF104	アームチェア、スリッカバー	968,000	1,002,100	1,053,800	1,122,000	1,273,800				
追加カバー										
SMTF104_SRK	フレーム	214,500	236,500	270,600	313,500	430,100				
SMTF104_SERK	シートクッション	73,700	82,500	94,600	112,200	156,200				

SMTF104

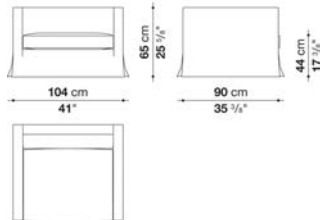

N.B. / 注意事項

脚部：ブロンズ色0174Bとなります。

- ※ 1色もしくは2色よりお選びください。2色をお選びいただく場合はフレーム、シートクッションよりお選びください。
- ※ 2色張をお選びいただいた場合は、高いランクの価格が適用されます。
- ※ オプションにて、「アームレストクッション」1個を追加されることをお勧めいたします。

## Ottoman with slip cover cm 132

		B (ファブリック)	A (ファブリック)	E (ファブリック)	S (ファブリック)	L (ファブリック)				
SMTF132	オットマン、スリッカバー	716,100	737,000	774,400	818,400	918,500				
追加カバー										
SMTF132_SRK	フレーム	107,800	110,000	112,200	117,700	126,500				
SMTF132_SERK	シートクッション	114,400	134,200	157,300	188,100	277,200				

SMTF132

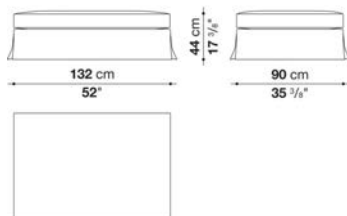

N.B. / 注意事項

脚部：ブロンズ色0174Bとなります。

- ※ 1色もしくは2色よりお選びください。2色をお選びいただく場合はフレーム、シートクッション、バッククッションよりお選びください。
- ※ 2色張をお選びいただいた場合は、高いランクの価格が適用されます。

## Armrest cushions SIMPLICITER : box style

		B (ファブリック)	A (ファブリック)	E (ファブリック)	S (ファブリック)	L (ファブリック)	D (ファブリック)	M (ファブリック)	BETA (レザー)	ALFA GAMMA (レザー)	K (レザー)
<b>BF60_60</b>	アームレストクッション 60 x 60cm	68,200	74,800	85,800	101,200	125,400	140,800	148,500	148,500	167,200	194,700
追加カバー											
<b>BF60_60RK</b>	アームレストクッション 60 x 60cm	44,000	52,800	62,700	81,400	106,700	125,400	130,900	130,900	154,000	184,800



BF60\_60

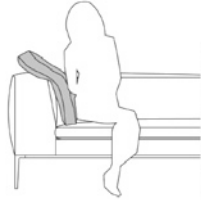

## Armrest cushions SIMPLICITER : pillow style

		B (ファブリック)	A (ファブリック)	E (ファブリック)	S (ファブリック)	L (ファブリック)	D (ファブリック)	M (ファブリック)	BETA (レザー)	ALFA GAMMA (レザー)	K (レザー)
<b>BG60_60</b>	アームレストクッション 60 x 60cm	52,800	55,000	61,600	70,400	83,600	99,000	118,800	118,800	135,300	157,300
追加カバー											
<b>BG60_60RK</b>	アームレストクッション 60 x 60cm	26,400	29,700	35,200	44,000	57,200	73,700	91,300	91,300	105,600	127,600



BG60\_60

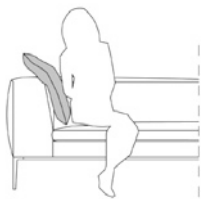

## Optional cushions SIMPLICITER : box style

		B (ファブリック)	A (ファブリック)	E (ファブリック)	S (ファブリック)	L (ファブリック)	D (ファブリック)	M (ファブリック)	BETA (レザー)	ALFA GAMMA (レザー)	K (レザー)
OF48_48	オプションナルクッション 48 x 48cm	55,000	61,600	67,100	82,500	89,100	102,300	124,300	124,300	139,700	152,900
4OF48_48	オプションナルクッション 48 x 48cm 4個セット	149,600	165,000	177,100	196,900	286,000	328,900	432,300	432,300	489,500	537,900
追加カバー											
OF48_48RK	オプションナルクッション 48 x 48cm	39,600	44,000	50,600	58,300	63,800	82,500	92,400	92,400	105,600	116,600
4OF48_48RK	オプションナルクッション(4個セット) 48x48cm	85,800	100,100	110,000	126,500	211,200	275,000	341,000	341,000	387,200	425,700



N.B. / 注意事項

※4個セットは、同一張地またはレザーでのオーダーとなります。

## Optional cushions SIMPLICITER : pillow style

		B (ファブリック)	A (ファブリック)	E (ファブリック)	S (ファブリック)	L (ファブリック)	D (ファブリック)	M (ファブリック)	BETA (レザー)	ALFA GAMMA (レザー)	K (レザー)
OG48_48	オプションナルクッション 48 x 48cm	48,400	50,600	61,600	70,400	82,500	86,900	89,100	89,100	100,100	112,200
4OG48_48	オプションナルクッション 48 x 48cm 4個セット	149,600	161,700	193,600	224,400	261,800	275,000	281,600	281,600	319,000	350,900
追加カバー											
OG48_48RK	オプションナルクッション 48 x 48cm	27,500	30,800	36,300	39,600	47,300	49,500	51,700	51,700	58,300	63,800
4OG48_48RK	オプションナルクッション(4個セット) 48x48cm	85,800	93,500	112,200	128,700	149,600	155,100	161,700	161,700	182,600	202,400



N.B. / 注意事項

※4個セットは、同一張地またはレザーでのオーダーとなります。



## TECHNICAL SPECIFICATIONS / 技術情報 :

フレーム	無垢木材
フレーム仕上	グレーオーク、ブラッシュドライトオーク、ブラッシュドブラックオーク
シート及び背部内部構造	鋼管及び成形鋼材
内部構造充填材	Bayfit®(バイエル社製)低温成形発泡ポリウレタン ポリエステルファイバーカバー
脚部先端	熱可塑性プラスチック
表面張地	ファブリックまたは天然皮革



## Chair cm 57, available in one colour

		B (ファブリック)	A (ファブリック)	E (ファブリック)	S (ファブリック)	L (ファブリック)	D (ファブリック)	BETA (レザー)	ALFA GAMMA (レザー)	K (レザー)
ARSE	チェア (オーク)	394,900	408,100	413,600	425,700	445,500	445,500	445,500	465,300	504,900
ARSEW	チェア (ナチュラルウエング)	440,000	453,200	459,800	470,800	491,700	491,700	491,700	511,500	548,900

## ARSE

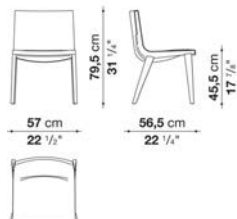

## N.B. / 注意事項

フレーム：オーク（グレー0378G、ライト0374C、ブラック0381N）、またはナチュラルウエング0414Wよりお選びください。

※レザーKランクは、KASIA,KOTOよりお選びください。

## Chair with armrests cm 57, available in one colour

		B (ファブリック)	A (ファブリック)	E (ファブリック)	S (ファブリック)	L (ファブリック)	D (ファブリック)	BETA (レザー)	ALFA GAMMA (レザー)	K (レザー)
ARSB	チェア、アームレスト (オーク)	453,200	460,900	467,500	479,600	498,300	498,300	498,300	513,700	550,000
ARSBW	チェア (ナチュラルウエング)	536,800	545,600	551,100	563,200	581,900	581,900	581,900	598,400	633,600

## ARSB

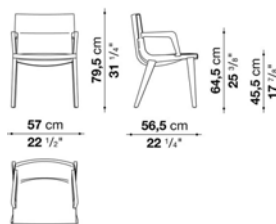

## N.B. / 注意事項

フレーム：オーク（グレー0378G、ライト0374C、ブラック0381N）、またはナチュラルウエング0414Wよりお選びください。

※レザーKランクは、KASIA,KOTOよりお選びください。



## TECHNICAL SPECIFICATIONS / 技術情報：

座面	積層合板 成形ポリウレタン
フレーム	無垢木材
フレーム仕上	( グレーオーク ブラッシュドライトオーク ブラッシュドブラックオーク )
脚部先端	プラスチック素材
表面張地(2013_A)	ファブリックまたは天然皮革
表面張地(2014_A)	ファブリック 天然皮革または、ストロー

Chair with upholstered back cm 46

		B (ファブリック)	A (ファブリック)	E (ファブリック)	S (ファブリック)	L (ファブリック)	D (ファブリック)	BETA (レザー)	ALFA GAMMA (レザー)	K (レザー)
2013_A	チェア、張地バック	388,300	390,500	396,000	402,600	427,900	427,900	427,900	481,800	521,400

2013\_A

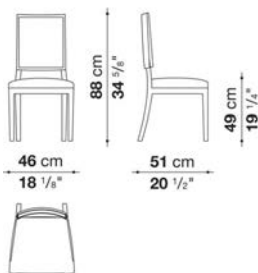

N.B. / 注意事項

フレーム：オーク（グレー0378G、ライト0374C、ブラック0381N）よりお選びください。

Chair with straw back cm 46

		B (ファブリック)	A (ファブリック)	E (ファブリック)	S (ファブリック)	L (ファブリック)	D (ファブリック)	BETA (レザー)	ALFA GAMMA (レザー)	K (レザー)
2014_A	チェア、ストローバック	390,500	394,900	400,400	405,900	419,100	419,100	419,100	432,300	451,000

2014\_A

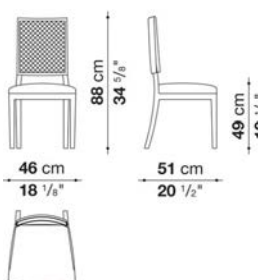

N.B. / 注意事項

フレーム：オーク（グレー0378G、ライト0374C、ブラック0381N）よりお選びください。  
\* シートバック部の籐編み込み部分は、フレームと同色となります。



## TECHNICAL SPECIFICATIONS / 技術情報 :

背面・座面(SCA57A-SCA57B)	ポリプロピレン
背面・座面重鎮材(SCA57A-SCA57B)	Bayfit®(バイエル社製)低温成形発泡ポリウレタン
サポートフレーム	アルミニウム合金
脚部先端	プラスチックメタル
表面生地(CA47N)	天然皮革
表面生地(SCA57A-SCA57B)	ファブリックまたは天然皮革

Chair cm 47\_N

		ALFA GAMMA (レザー)	K (レザー)							
CA47N	47チェア	430,100	481,800							

CA47N

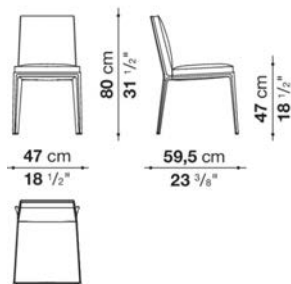

N.B. / 注意事項

脚部：アンバー塗装0137A、またはグラファイト塗装0252Gよりお選びください。

※レザーKランクは、KASIA,KOTOよりお選びください。

※カバーリング仕様ではありません。

Chair cm 60

		B (ファブリック)	A (ファブリック)	E (ファブリック)	S (ファブリック)	L (ファブリック)	D (ファブリック)	M (ファブリック)	ALFA GAMMA (レザー)	K (レザー)
SCA57B_SA	57B_SA チェア	426,800	432,300	440,000	444,400	457,600	471,900	493,900	508,200	553,300

SCA57B\_SA

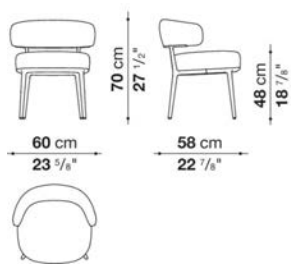

N.B. / 注意事項

脚部：アンバー塗装0137A、またはグラファイト塗装0252Gよりお選びください。

※レザーKランクは、KASIA,KOTOよりお選びください。

※カバーリング仕様ではありません。

Chair cm 65

		B (ファブリック)	A (ファブリック)	E (ファブリック)	S (ファブリック)	L (ファブリック)	D (ファブリック)	M (ファブリック)	ALFA GAMMA (レザー)	K (レザー)
CAR65	チェア	449,900	456,500	465,300	469,700	484,000	499,400	522,500	540,100	590,700

CAR65

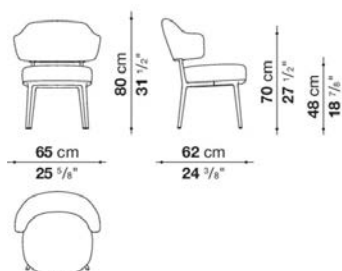

N.B. / 注意事項

脚部：アンバー塗装0137A、またはグラファイト塗装0252Gよりお選びください。

※レザーKランクは、KASIA,KOTOよりお選びください。

※カバーリング仕様ではありません。

Chair cm 55

		B (ファブリック)	A (ファブリック)	E (ファブリック)	S (ファブリック)	L (ファブリック)	D (ファブリック)	M (ファブリック)	BETA (レザー)	ALFA GAMMA (レザー)	K (レザー)
CAR55	チェア	446,600	452,100	459,800	465,300	478,500	491,700	520,300	469,700	537,900	587,400

CAR55

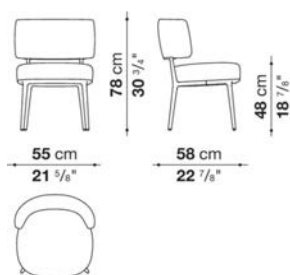

N.B. / 注意事項

脚部：アンバー塗装0137A、またはグラファイト塗装0252Gよりお選びください。

※レザーKランクは、KASIA,KOTOよりお選びください。

※カバーリング仕様ではありません。

Low chair cm 57

		B (ファブリック)	A (ファブリック)	E (ファブリック)	S (ファブリック)	L (ファブリック)	D (ファブリック)	M (ファブリック)	ALFA GAMMA (レザー)	K (レザー)
SCA57B	57B チェア	393,800	397,100	407,000	412,500	427,900	441,100	453,200	463,100	514,800

SCA57B

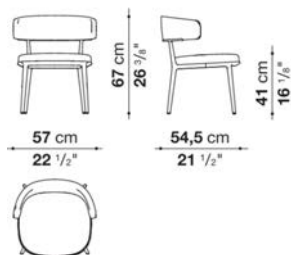

N.B. / 注意事項

脚部：アンバー塗装0137A、またはグラファイト塗装0252Gよりお選びください。

※レザークランクは、KASIA,KOTOよりお選びください。  
 ※カバーリング仕様ではありません。

High chair cm 57

		B (ファブリック)	A (ファブリック)	E (ファブリック)	S (ファブリック)	L (ファブリック)	D (ファブリック)	M (ファブリック)	ALFA GAMMA (レザー)	K (レザー)
SCA57A	57A チェア	393,800	397,100	407,000	412,500	427,900	441,100	453,200	463,100	514,800

SCA57A

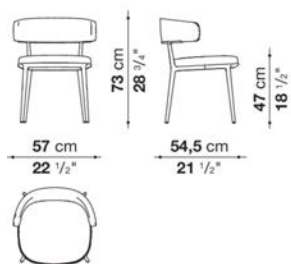

N.B. / 注意事項

脚部：アンバー塗装0137A、またはグラファイト塗装0252Gよりお選びください。

※レザークランクは、KASIA,KOTOよりお選びください。  
 ※カバーリング仕様ではありません。

Low small armchair cm 59,5

		B (ファブリック)	A (ファブリック)	E (ファブリック)	S (ファブリック)	L (ファブリック)	D (ファブリック)	M (ファブリック)	ALFA GAMMA (レザー)	K (レザー)
CA60B	スモールアームチェア (ロータイプ)	443,300	448,800	458,700	465,300	478,500	496,100	544,500	557,700	625,900
追加カバー										
CA60BRK	スモールアームチェア (ロータイプ)	50,600	57,200	68,200	73,700	86,900	106,700	152,900	166,100	234,300

CA60B

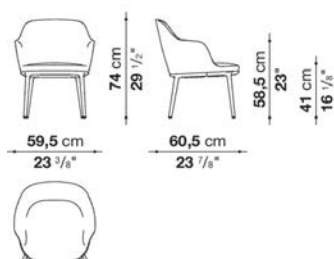

N.B. / 注意事項

脚部：アンバー塗装0137A、またはグラファイト塗装0252Gよりお選びください。

※製品の特性上、レザー張地の場合は部位によりシワが生じることがあります。詳しくは、お問い合わせください。

※カバーの交換は専門的技術を要しますので、詳しくはお問い合わせください。

※レザーKランクは、KASIA,KOTOよりお選びください。

High small armchair cm 59,5

		B (ファブリック)	A (ファブリック)	E (ファブリック)	S (ファブリック)	L (ファブリック)	D (ファブリック)	M (ファブリック)	ALFA GAMMA (レザー)	K (レザー)
CA60A	スモールアームチェア (ハイタイプ)	443,300	448,800	458,700	465,300	478,500	496,100	544,500	557,700	625,900
追加カバー										
CA60ARK	スモールアームチェア (ハイタイプ)	50,600	57,200	68,200	73,700	86,900	107,800	152,900	166,100	234,300

CA60A

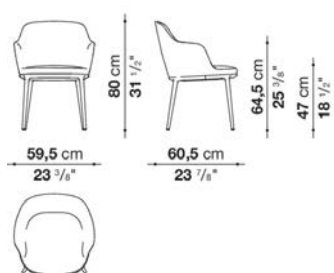

N.B. / 注意事項

脚部：アンバー塗装0137A、またはグラファイト塗装0252Gよりお選びください。

※製品の特性上、レザー張地の場合は部位によりシワが生じることがあります。詳しくは、お問い合わせください。

※カバーの交換は専門的技術を要しますので、詳しくはお問い合わせください。

※レザーKランクは、KASIA,KOTOよりお選びください。



Low swivel stool cm 47

		B (ファブリック)	A (ファブリック)	E (ファブリック)	S (ファブリック)	L (ファブリック)	D (ファブリック)	M (ファブリック)	ALFA GAMMA (レザー)	K (レザー)
CA87ST	回転式ロースツール	368,500	370,700	372,900	377,300	383,900	393,800	402,600	410,300	432,300
追加カバー										
CA87STRK	回転式ロースツール	24,200	26,400	30,800	33,000	39,600	51,700	59,400	66,000	89,100

CA87ST

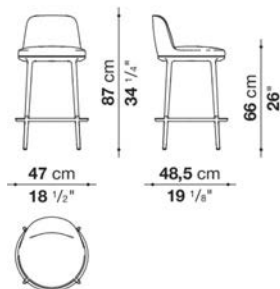

N.B. / 注意事項

脚部：アンバー塗装0137A、またはグラファイト塗装0252Gよりお選びください。下部は0189Aブライトブラッシュアルミとなります。

※カバー交換は専門的技術を要しますので、詳しくはお問い合わせください。

※レザーKランクは、KASIA,KOTOよりお選びください。

High swivel stool cm 47

		B (ファブリック)	A (ファブリック)	E (ファブリック)	S (ファブリック)	L (ファブリック)	D (ファブリック)	M (ファブリック)	ALFA GAMMA (レザー)	K (レザー)
CA97ST	回転式ハイスツール	368,500	370,700	372,900	377,300	383,900	393,800	402,600	410,300	432,300
追加カバー										
CA97STRK	回転式ハイスツール	24,200	26,400	30,800	33,000	39,600	51,700	59,400	66,000	89,100

CA97ST

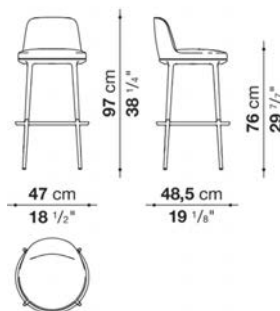

N.B. / 注意事項

脚部：アンバー塗装0137A、またはグラファイト塗装0252Gよりお選びください。下部は0189Aブライトブラッシュアルミとなります。

※カバー交換は専門的技術を要しますので、詳しくはお問い合わせください。

※レザーKランクは、KASIA,KOTOよりお選びください。



## TECHNICAL SPECIFICATIONS / 技術情報 :

シート内部充填材	積層合板、成形ポリウレタン、コットンカバー
脚部	無垢木材
脚部先端	プラスチック素材
表面張地	ファブリックまたは天然皮革

Chair cm 55

		B (ファブリック)	A (ファブリック)	E (ファブリック)	S (ファブリック)	L (ファブリック)	D (ファブリック)	M (ファブリック)	BETA (レザー)	ALFA GAMMA (レザー)	K (レザー)
CE55S	チェア	584,100	591,800	606,100	613,800	635,800	657,800	671,000	671,000	682,000	713,900

CE55S

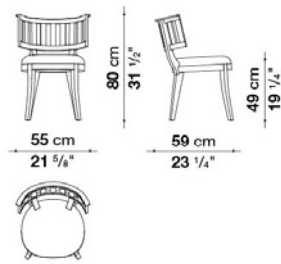

N.B. / 注意事項

脚部：オーク（グレー0378G、ライト0374C、ブラック0381N）よりお選びください。

※カバーリング仕様ではありません。

※レザーKランクは、KASIA,KOTOよりお選びください。



## TECHNICAL SPECIFICATIONS / 技術情報 :

シート内部充填材	積層合板、成形ポリウレタン、コットンカバー
脚部	無垢木材
脚部先端	プラスチック素材
表面張地	ファブリックまたは天然皮革

Chair with armrests cm 58

		B (ファブリック)	A (ファブリック)	E (ファブリック)	S (ファブリック)	L (ファブリック)	D (ファブリック)	M (ファブリック)	BETA (レザー)	ALFA GAMMA (レザー)	K (レザー)
DES58SB	アームチェア	584,100	591,800	606,100	613,800	635,800	657,800	671,000	671,000	682,000	713,900

DES58SB

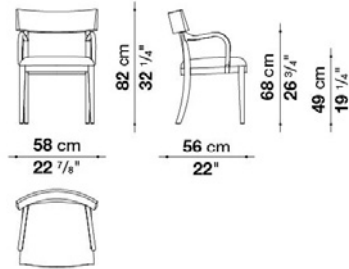

N.B. / 注意事項

脚部：オーク（グレー0378G、ライト0374C、ブラック0381N）よりお選びください。

※カバーリング仕様ではありません。

※レザーKランクは、KASIA,KOTOよりお選びください。



## TECHNICAL SPECIFICATIONS / 技術情報：

内部構造	鋼管及び成形鋼材
内部充填材	Bayfit®(バイエル社製)低温成形発泡ポリウレタン ポリエステルファイバーカバー
座面クッション内部充填材	成形ポリウレタン 羽毛 ポリエステルファイバーカバー
脚部	ブライتكロームメッキまたは、ブロンズニッケル塗装鋼板
脚部カバー	無垢木材 ( グレーオーク ブラッシュドライトオークまたは、ブラッシュドブラックオーク )
脚部先端	熱可塑性プラスチック
表面張地	ファブリックまたは天然皮革

## Chair cm 52

		B (ファブリック)	A (ファブリック)	E (ファブリック)	S (ファブリック)	L (ファブリック)	D (ファブリック)	M (ファブリック)	BETA (レザー)	ALFA GAMMA (レザー)	K (レザー)
9617	チェア (塗装仕上)	276,100	282,700	287,100	295,900	364,100	364,100	364,100	364,100	410,300	452,100
9617_E	チェア (クローム仕上 / オーク仕上)	367,400	371,800	378,400	386,100	455,400	455,400	455,400	455,400	501,600	544,500
追加カバー											
9617_SRK	フレーム	39,600	42,900	44,000	48,400	74,800	77,000	77,000	77,000	83,600	96,800
9617_SERK	シートクッション	44,000	51,700	56,100	61,600	62,700	66,000	67,100	67,100	70,400	81,400

## 9617

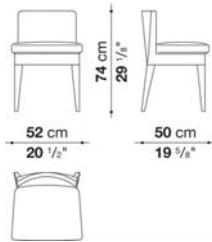

## N.B. / 注意事項

脚部：ブロンズニッケル塗装0174B、または、クロームスチール0110Mよりお選びください。外側にオーク（グレー0378G、ライト0374C、ブラック0381N）の場合、内側はブロンズニッケル塗装となります。

※レザーランクは、KASIA,KOTOよりお選びください。

\* 1色もしくは、2色よりお選びください。2色張をお選びいただく場合は、「フレーム」、「シートクッション」よりそれぞれお選びください。2色張りをお選びいただいた場合は、高いランクの価格が適用されます。



## TECHNICAL SPECIFICATIONS / 技術情報：

内部構造	鋼管及び成形鋼材
内部充填材	Bayfit®(バイエル社製)低温成形発泡ポリウレタン ポリエステルファイバーカバー
脚部	無垢木材 ( グレーオーク ブラッシュドライトオークまたは、ブラッシュドブラックオーク )
脚部先端	熱可塑性プラスチック
表面張地	ファブリックまたは天然皮革 ( ブランケットステッチ )



## Low chair cm 50,5 (covered legs)

		B (ファブリック)	A (ファブリック)	E (ファブリック)	S (ファブリック)	L (ファブリック)	D (ファブリック)	M (ファブリック)	BETA (レザー)	ALFA GAMMA (レザー)	K (レザー)
2806T	アームレス ローチェア(カバーリング脚)	342,100	353,100	363,000	375,100	400,400	400,400	400,400	400,400	504,900	598,400
追加カバー											
2806TRK	アームレス ローチェア(カバーリング脚)	114,400	123,200	134,200	143,000	166,100	198,000	228,800	228,800	259,600	342,100

2806T

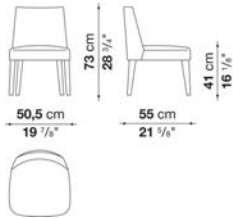

## N.B. / 注意事項

ステッチ (ファブリック) : ブランケットステッチとなり、33色よりお選びいただけます。

ステッチ (レザー) : ブランケットステッチ(33色より選択)または、レイズドステッチ(レザーと同色)をお選びください。

張地MILOの場合: スタンダードステッチとなります。(長毛: ベルベット系張地のため、ステッチの種類および色をお選びいただくことができません)

※レザーKランクは、KASIA,KOTOよりお選びください。

\* レザーの場合は、カバーリング仕様ではありません。

## Low chair cm 50,5 (wooden legs)

		B (ファブリック)	A (ファブリック)	E (ファブリック)	S (ファブリック)	L (ファブリック)	D (ファブリック)	M (ファブリック)	BETA (レザー)	ALFA GAMMA (レザー)	K (レザー)
2806LT	アームレス ローチェア(オーク脚)	429,000	440,000	451,000	462,000	488,400	488,400	488,400	488,400	591,800	684,200
2806LT_W	アームレス ローチェア(ナチュラルウェンジ脚)	475,200	486,200	496,100	507,100	532,400	532,400	532,400	532,400	635,800	728,200
追加カバー											
2806LTRK	アームレス ローチェア(ウッド)	100,100	107,800	116,600	125,400	146,300	172,700	198,000	198,000	225,500	298,100

2806LT

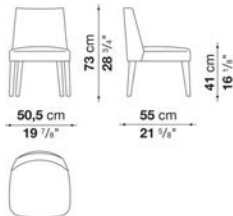

## N.B. / 注意事項

脚部: オーク (グレー0378G、ライト0374C、ブラック0381N) よりお選びください。

ステッチ (ファブリック) : ブランケットステッチとなり、33色よりお選びいただけます。

ステッチ (レザー) : ブランケットステッチ(33色より選択)または、レイズドステッチ(レザーと同色)をお選びください。

張地MILOの場合: スタンダードステッチとなります。(長毛: ベルベット系張地のため、ステッチの種類および色をお選びいただくことができません)

※レザーKランクは、KASIA,KOTOよりお選びください。

\* レザーの場合は、カバーリング仕様ではありません。

## High chair cm 50,5 (coverd legs)

		B (ファブリック)	A (ファブリック)	E (ファブリック)	S (ファブリック)	L (ファブリック)	D (ファブリック)	M (ファブリック)	BETA (レザー)	ALFA GAMMA (レザー)	K (レザー)
2804T	アームレス ハイチェア(カバーリング脚)	342,100	353,100	363,000	375,100	400,400	400,400	400,400	400,400	504,900	598,400
追加カバー											
2804TRK	アームレス ハイチェア(カバーリング脚)	114,400	123,200	134,200	143,000	166,100	199,100	228,800	228,800	259,600	342,100

2804T

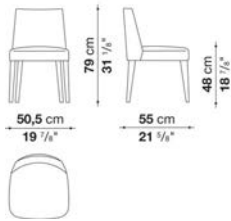

## N.B. / 注意事項

ステッチ (ファブリック) : ブランケットステッチとなり、33色よりお選びいただけます。

ステッチ (レザー) : ブランケットステッチ(33色より選択)または、レイズドステッチ(レザーと同色)をお選びください。

張地MILOの場合: スタンダードステッチとなります。(長毛: ベルベット系張地のため、ステッチの種類および色をお選びいただくことができません)

※レザーKランクは、KASIA,KOTOよりお選びください。

\* レザーの場合は、カバーリング仕様ではありません。

## High chair cm 50,5 (wooden legs)

		B (ファブリック)	A (ファブリック)	E (ファブリック)	S (ファブリック)	L (ファブリック)	D (ファブリック)	M (ファブリック)	BETA (レザー)	ALFA GAMMA (レザー)	K (レザー)
2804LT	アームレス ハイチェア(オーク脚)	429,000	440,000	451,000	462,000	488,400	488,400	488,400	488,400	591,800	684,200
2804LT_W	アームレス ハイチェア(ナチュラルヴェンゲ脚)	477,400	489,500	499,400	511,500	535,700	535,700	535,700	535,700	638,000	730,400
追加カバー											
2804LTRK	アームレス ハイチェア(ウッド)	100,100	107,800	116,600	125,400	146,300	172,700	198,000	198,000	225,500	298,100

2804LT

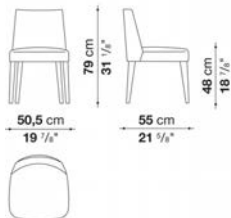

## N.B. / 注意事項

脚部: オーク (グレー0378G、ライト0374C、ブラック0381N) よりお選びください。

ステッチ (ファブリック) : ブランケットステッチとなり、33色よりお選びいただけます。

ステッチ (レザー) : ブランケットステッチ(33色より選択)または、レイズドステッチ(レザーと同色)をお選びください。

張地MILOの場合: スタンダードステッチとなります。(長毛: ベルベット系張地のため、ステッチの種類および色をお選びいただくことができません)

※レザーKランクは、KASIA,KOTOよりお選びください。

\* レザーの場合は、カバーリング仕様ではありません。

## Chair cm 50,5 (coverd legs)

		B (ファブリック)	A (ファブリック)	E (ファブリック)	S (ファブリック)	L (ファブリック)	D (ファブリック)	M (ファブリック)	BETA (レザー)	ALFA GAMMA (レザー)	K (レザー)
2808T	アームレスチェア(カバーリング脚)	369,600	377,300	388,300	400,400	421,300	421,300	421,300	421,300	553,300	632,500
追加カバー											
2808TRK	アームレスチェア(カバーリング脚)	127,600	135,300	143,000	154,000	173,800	173,800	173,800	173,800	291,500	363,000

2808T

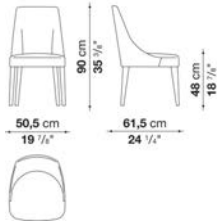

## N.B. / 注意事項

ステッチ (ファブリック) : ブランケットステッチとなり、33色よりお選びいただけます。

ステッチ (レザー) : ブランケットステッチ(33色より選択)または、レイズドステッチ(レザーと同色)をお選びください。

張地MILOの場合: スタンダードステッチとなります。(長毛: ベルベット系張地のため、ステッチの種類および色をお選びいただくことができません)

※レザーKランクは、KASIA,KOTOよりお選びください。

\* レザーの場合は、カバーリング仕様ではありません。

## Chair cm 50,5 (wooden legs)

		B (ファブリック)	A (ファブリック)	E (ファブリック)	S (ファブリック)	L (ファブリック)	D (ファブリック)	M (ファブリック)	BETA (レザー)	ALFA GAMMA (レザー)	K (レザー)
2808LT	アームレスチェア(オーク脚)	456,500	465,300	474,100	489,500	508,200	508,200	508,200	508,200	641,300	720,500
2808LT_W	アームレスチェア(ナチュラルウェンゲ脚)	504,900	513,700	522,500	536,800	556,600	556,600	556,600	556,600	687,500	767,800
追加カバー											
2808LTRK	アームレスチェア(ウッド)	112,200	118,800	126,500	136,400	152,900	152,900	152,900	152,900	256,300	319,000

2808LT

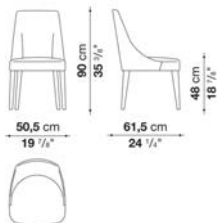

## N.B. / 注意事項

脚部 : オーク (グレー0378G、ライト0374C、ブラック0381N) よりお選びください。

ステッチ (ファブリック) : ブランケットステッチとなり、33色よりお選びいただけます。

ステッチ (レザー) : ブランケットステッチ(33色より選択)または、レイズドステッチ(レザーと同色)をお選びください。

張地MILOの場合: スタンダードステッチとなります。(長毛: ベルベット系張地のため、ステッチの種類および色をお選びいただくことができません)

※レザーKランクは、KASIA,KOTOよりお選びください。

\* レザーの場合は、カバーリング仕様ではありません。

## Low chair with armrests cm 58,5 (covered legs)

		B (ファブリック)	A (ファブリック)	E (ファブリック)	S (ファブリック)	L (ファブリック)	D (ファブリック)	M (ファブリック)	BETA (レザー)	ALFA GAMMA (レザー)	K (レザー)
2846T	58.5 ローアームチェア(カバーリング脚)	388,300	401,500	418,000	438,900	469,700	499,400	558,800	558,800	590,700	715,000
追加カバー											
2846TRK	58.5 ローアームチェア(カバーリング脚)	85,800	99,000	114,400	134,200	163,900	199,100	248,600	248,600	279,400	398,200

2846T

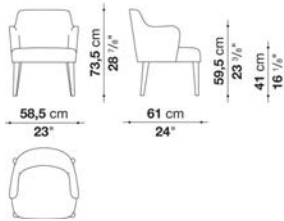

## N.B. / 注意事項

ステッチ (ファブリック) : ブランケットステッチとなり、33色よりお選びいただけます。

ステッチ (レザー) : ブランケットステッチ(33色より選択)または、レイズドステッチ(レザーと同色)をお選びください。

張地MILOの場合: スタンダードステッチとなります。(長毛: ベルベット系張地のため、ステッチの種類および色をお選びいただくことができません)

※レザーKランクは、KASIA,KOTOよりお選びください。

\* レザーの場合は、カバーリング仕様ではありません。

## Low chair with armrests cm 58,5 (wooden legs)

		B (ファブリック)	A (ファブリック)	E (ファブリック)	S (ファブリック)	L (ファブリック)	D (ファブリック)	M (ファブリック)	BETA (レザー)	ALFA GAMMA (レザー)	K (レザー)
2846LT	58.5 ローアームチェア(オーク脚)	524,700	536,800	548,900	566,500	590,700	618,200	672,100	672,100	698,500	808,500
2846LT_W	58.5 ローアームチェア(ナチュラルヴェンゲ脚)	569,800	581,900	594,000	610,500	635,800	662,200	715,000	715,000	741,400	851,400
追加カバー											
2846LTRK	58.5 ローアームチェア(ウッド)	70,400	82,500	93,500	111,100	135,300	168,300	211,200	211,200	237,600	342,100

2846LT

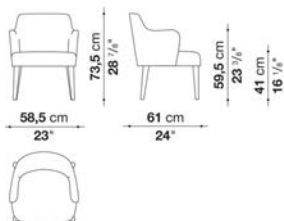

## N.B. / 注意事項

脚部: オーク (グレー0378G、ライト0374C、ブラック0381N) よりお選びください。

ステッチ (ファブリック) : ブランケットステッチとなり、33色よりお選びいただけます。

ステッチ (レザー) : ブランケットステッチ(33色より選択)または、レイズドステッチ(レザーと同色)をお選びください。

張地MILOの場合: スタンダードステッチとなります。(長毛: ベルベット系張地のため、ステッチの種類および色をお選びいただくことができません)

※レザーKランクは、KASIA,KOTOよりお選びください。

\* レザーの場合は、カバーリング仕様ではありません。

## High chair with armrests cm 58,5 (coverd legs)

		B (ファブリック)	A (ファブリック)	E (ファブリック)	S (ファブリック)	L (ファブリック)	D (ファブリック)	M (ファブリック)	BETA (レザー)	ALFA GAMMA (レザー)	K (レザー)
2844T	58.5 アームチェア(カバーリング脚)	388,300	401,500	418,000	438,900	469,700	502,700	558,800	558,800	590,700	715,000
追加カバー											
2844TRK	58.5 アームチェア(カバーリング脚)	85,800	99,000	114,400	134,200	163,900	203,500	248,600	248,600	279,400	398,200

2844T

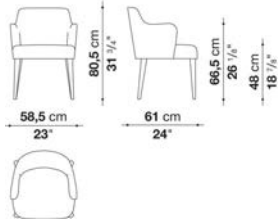

## N.B. / 注意事項

ステッチ (ファブリック) : ブランケットステッチとなり、33色よりお選びいただけます。

ステッチ (レザー) : ブランケットステッチ(33色より選択)または、レイズドステッチ(レザーと同色)をお選びください。

張地MILOの場合: スタンダードステッチとなります。(長毛: ベルベット系張地のため、ステッチの種類および色をお選びいただくことができません)

※レザーKランクは、KASIA,KOTOよりお選びください。

\* レザーの場合は、カバーリング仕様ではありません。

## High chair with armrests cm 58,5 (wooden legs)

		B (ファブリック)	A (ファブリック)	E (ファブリック)	S (ファブリック)	L (ファブリック)	D (ファブリック)	M (ファブリック)	BETA (レザー)	ALFA GAMMA (レザー)	K (レザー)
2844LT	58.5 アームチェア(オーク脚)	524,700	536,800	548,900	566,500	590,700	618,200	672,100	672,100	698,500	808,500
2844LT_W	58.5 アームチェア(ナチュラルウェンゲ脚)	573,100	584,100	596,200	613,800	638,000	665,500	718,300	718,300	745,800	853,600
追加カバー											
2844LTRK	58.5 アームチェア(ウッド)	70,400	82,500	93,500	111,100	135,300	168,300	211,200	211,200	237,600	342,100

2844LT

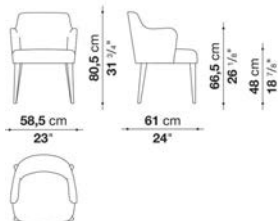

## N.B. / 注意事項

脚部: オーク (グレー0378G、ライト0374C、ブラック0381N) よりお選びください。

ステッチ (ファブリック) : ブランケットステッチとなり、33色よりお選びいただけます。

ステッチ (レザー) : ブランケットステッチ(33色より選択)または、レイズドステッチ(レザーと同色)をお選びください。

張地MILOの場合: スタンダードステッチとなります。(長毛: ベルベット系張地のため、ステッチの種類および色をお選びいただくことができません)

※レザーKランクは、KASIA,KOTOよりお選びください。

\* レザーの場合は、カバーリング仕様ではありません。

## Low chair with armrests cm 65 (covered legs)

		B (ファブリック)	A (ファブリック)	E (ファブリック)	S (ファブリック)	L (ファブリック)	D (ファブリック)	M (ファブリック)	BETA (レザー)	ALFA GAMMA (レザー)	K (レザー)
2836T	65 ローアームチェア(カバーリング脚)	427,900	443,300	456,500	477,400	507,100	537,900	597,300	597,300	643,500	743,600
追加カバー											
2836TRK	65 ローアームチェア(カバーリング脚)	89,100	101,200	116,600	135,300	163,900	200,200	251,900	251,900	295,900	390,500

2836T

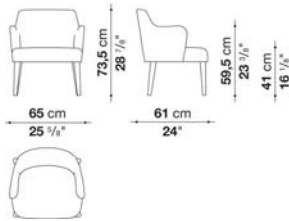

## N.B. / 注意事項

ステッチ (ファブリック) : ブランケットステッチとなり、33色よりお選びいただけます。

ステッチ (レザー) : ブランケットステッチ(33色より選択)または、レイズドステッチ(レザーと同色)をお選びください。

張地MILOの場合: スタンダードステッチとなります。(長毛: ベルベット系張地のため、ステッチの種類および色をお選びいただくことができません)

※レザーKランクは、KASIA,KOTOよりお選びください。

\* レザーの場合は、カバーリング仕様ではありません。

## Low chair with armrests cm 65 (wooden legs)

		B (ファブリック)	A (ファブリック)	E (ファブリック)	S (ファブリック)	L (ファブリック)	D (ファブリック)	M (ファブリック)	BETA (レザー)	ALFA GAMMA (レザー)	K (レザー)
2836LT	65 ローアームチェア(オーク脚)	559,900	572,000	585,200	603,900	630,300	660,000	702,900	702,900	743,600	831,600
2836LT_W	65 ローアームチェア(ナチュラルウェンゲ脚)	603,900	616,000	629,200	647,900	674,300	704,000	745,800	745,800	787,600	873,400
追加カバー											
2836LTRK	65 ローアームチェア(ウッド)	73,700	84,700	99,000	116,600	143,000	178,200	211,200	211,200	251,900	334,400

2836LT

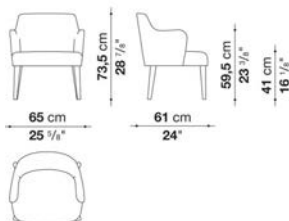

## N.B. / 注意事項

脚部 : オーク (グレー0378G、ライト0374C、ブラック0381N) よりお選びください。

ステッチ (ファブリック) : ブランケットステッチとなり、33色よりお選びいただけます。

ステッチ (レザー) : ブランケットステッチ(33色より選択)または、レイズドステッチ(レザーと同色)をお選びください。

張地MILOの場合: スタンダードステッチとなります。(長毛: ベルベット系張地のため、ステッチの種類および色をお選びいただくことができません)

※レザーKランクは、KASIA,KOTOよりお選びください。

\* レザーの場合は、カバーリング仕様ではありません。

## High chair with armrests cm 65 (coverd legs)

		B (ファブリック)	A (ファブリック)	E (ファブリック)	S (ファブリック)	L (ファブリック)	D (ファブリック)	M (ファブリック)	BETA (レザー)	ALFA GAMMA (レザー)	K (レザー)
2834T	65 アームチェア(カバーリング脚)	427,900	443,300	456,500	477,400	507,100	540,100	597,300	597,300	643,500	743,600
追加カバー											
2834TRK	65 アームチェア(カバーリング脚)	89,100	101,200	116,600	135,300	163,900	203,500	251,900	251,900	295,900	390,500

2834T

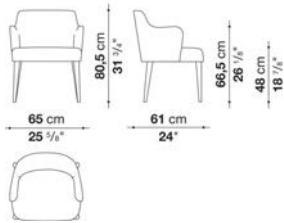

## N.B. / 注意事項

ステッチ (ファブリック) : ブランケットステッチとなり、33色よりお選びいただけます。

ステッチ (レザー) : ブランケットステッチ(33色より選択)または、レイズドステッチ(レザーと同色)をお選びください。

張地MILOの場合: スタンダードステッチとなります。(長毛: ベルベット系張地のため、ステッチの種類および色をお選びいただくことができません)

※レザーKランクは、KASIA,KOTOよりお選びください。

\* レザーの場合は、カバーリング仕様ではありません。

## High chair with armrests cm 65 (wooden legs)

		B (ファブリック)	A (ファブリック)	E (ファブリック)	S (ファブリック)	L (ファブリック)	D (ファブリック)	M (ファブリック)	BETA (レザー)	ALFA GAMMA (レザー)	K (レザー)
2834LT	65 アームチェア(オーク脚)	559,900	572,000	585,200	603,900	630,300	660,000	702,900	702,900	743,600	831,600
2834LT_W	65 アームチェア(ナチュラルヴェンゲ脚)	606,100	618,200	632,500	651,200	677,600	707,300	748,000	748,000	789,800	876,700
追加カバー											
2834LTRK	65 アームチェア(ウッド)	73,700	84,700	99,000	116,600	143,000	178,200	211,200	211,200	251,900	334,400

2834LT

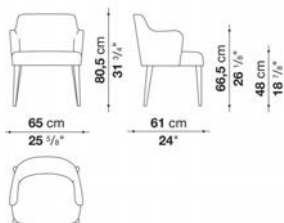

## N.B. / 注意事項

脚部: オーク (グレー0378G、ライト0374C、ブラック0381N) よりお選びください。

ステッチ (ファブリック) : ブランケットステッチとなり、33色よりお選びいただけます。

ステッチ (レザー) : ブランケットステッチ(33色より選択)または、レイズドステッチ(レザーと同色)をお選びください。

張地MILOの場合: スタンダードステッチとなります。(長毛: ベルベット系張地のため、ステッチの種類および色をお選びいただくことができません)

※レザーKランクは、KASIA,KOTOよりお選びください。

\* レザーの場合は、カバーリング仕様ではありません。



TECHNICAL SPECIFICATIONS / 技術情報 :

座面充填材	鋼材フレーム Bayfit®(バイエル社製)低温成形発泡ポリウレタン
構造	無垢木材
脚部先端	熱可塑性プラスチック
表面張地	ファブリックまたは天然皮革



Chair with armrest cm 58, available in one colour

		B (ファブリック)	A (ファブリック)	E (ファブリック)	S (ファブリック)	L (ファブリック)	D (ファブリック)	M (ファブリック)	ALFA GAMMA (レザー)	K (レザー)
LX58	58アームチェア(シエラック)	514,800	521,400	526,900	535,700	548,900	564,300	590,700	606,100	643,500
LX58_S	58アームチェア(オーク)	514,800	521,400	526,900	535,700	548,900	564,300	590,700	606,100	643,500

LX58

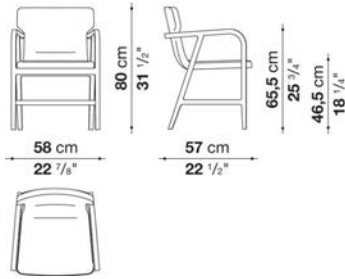

N.B. / 注意事項

フレーム : オーク(グレー0378G、ライト0374C、ブラック0381N)、またはシエラック(ソイア6805G、レッド7110G、ブラック3764G)よりお選びください。

※レザークランクは、KASIA,KOTOよりお選びください。

Low stool cm 53, available in one colour

		B (ファブリック)	A (ファブリック)	E (ファブリック)	S (ファブリック)	L (ファブリック)	D (ファブリック)	M (ファブリック)	ALFA GAMMA (レザー)	K (レザー)
LX53B	53ローstuhl(シエラック)	618,200	622,600	627,000	632,500	642,400	655,600	673,200	685,300	708,400
LX53B_S	53ローstuhl(オーク)	562,100	564,300	569,800	576,400	586,300	599,500	617,100	629,200	651,200

LX53B

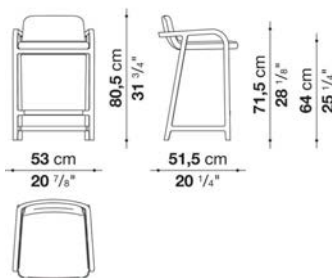

N.B. / 注意事項

フレーム : オーク(グレー0378G、ライト0374C、ブラック0381N)、またはシエラック(ソイア6805G、レッド7110G、ブラック3764G)よりお選びください。

※レザークランクは、KASIA,KOTOよりお選びください。

High stool cm 53, available in one colour

		B (ファブリック)	A (ファブリック)	E (ファブリック)	S (ファブリック)	L (ファブリック)	D (ファブリック)	M (ファブリック)	ALFA GAMMA (レザー)	K (レザー)	
LX53	53ハイスツール(シエラック)	618,200	622,600	627,000	632,500	642,400	655,600	673,200	685,300	708,400	
LX53_S	53ハイスツール(オーク)	562,100	564,300	569,800	576,400	586,300	599,500	617,100	629,200	651,200	

LX53

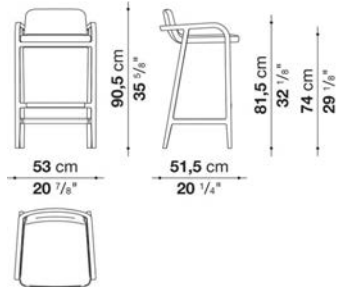

N.B. / 注意事項

フレーム : オーク(グレー0378G、ライト0374C、ブラック0381N)、またはシエラック(ソイア6805G、レッド7110G、ブラック3764G)よりお選びください。

※レザークランクは、KASIA,KOTOよりお選びください。



## TECHNICAL SPECIFICATIONS / 技術情報：

座面および背面	積層合板 密度の異なる成形ポリウレタン ポリエステルファイバーカバー
フレーム	無垢木材
フレーム仕上	( グレーオーク ブラッシュドライトオーク ブラッシュドブラックオーク )
脚部先端	熱可塑性プラスチック
表面張地	ファブリックまたは天然皮革

		B (ファブリック)	A (ファブリック)	E (ファブリック)	S (ファブリック)	L (ファブリック)	D (ファブリック)	BETA (レザー)	ALFA GAMMA (レザー)	K (レザー)	
SM46S	チェア	347,600	354,200	368,500	380,600	402,600	402,600	402,600	408,100	425,700	

SM46S

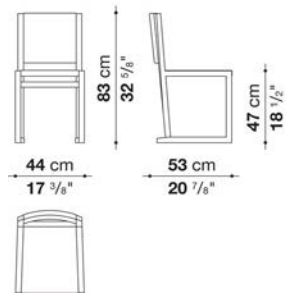

N.B. / 注意事項

フレーム : オーク ( グレー0378G、ライト0374C、ブラック0381N ) よりお選びください。

※レザーランクは、KASIA,KOTOよりお選びください。



## TECHNICAL SPECIFICATIONS / 技術情報：

フレーム	無垢木材 ( グレーオーク、ブラッシュドライトオーク、ブラッシュドブラックオーク )
フレーム(ACLE5-ACLE7-ACLE6)	無垢木材、パーティクルボード突板
ベッドサイト内部構造	鋼管及び成形鋼材
ヘッドボード内部構造	木質パーティクルボード
内部構造充填材	成形ポリウレタン、ポリエステルファイバーカバー
内部天板	MDF木質ファイバーボード
スラットベース	鋼管及びビーチウッド積層板
スラットベース開閉機構	ガスダンパーによる手動操作
脚部アジャスター	スチールおよび、プラスチック素材
表面張地	ファブリックまたは、天然厚革

## Bed with storage unit with hinged slatted base cm 230 (mattress 160 x 200)

		B (ファブリック)	A (ファブリック)	E (ファブリック)	S (ファブリック)	L (ファブリック)	D (ファブリック)	M (ファブリック)	BETA (レザー)	ALFA GAMMA (レザー)	K (レザー)
ACLE_A	収納スペース付ベッド160 x 200cm (ブラック)	3,501,300	3,527,700	3,564,000	3,611,300	3,754,300	3,855,500	3,866,500	3,866,500	4,174,500	4,592,500
ACLE_B	収納スペース付ベッド160 x 200cm (グレー、ライト)	3,501,300	3,527,700	3,564,000	3,611,300	3,754,300	3,855,500	3,866,500	3,866,500	4,174,500	4,592,500
ACLE_C	収納スペース付ベッド160 x 200cm (ホワイトラフカット)	3,922,600	3,949,000	3,985,300	4,032,600	4,175,600	4,276,800	4,287,800	4,287,800	4,596,900	5,014,900
追加カバー											
ACLE_FRK	ベースフレーム	127,600	146,300	169,400	198,000	288,200	339,900	348,700			
ACLE_TRK	ヘッドボード	151,800	171,600	196,900	231,000	333,300	388,300	397,100			

## ACLE

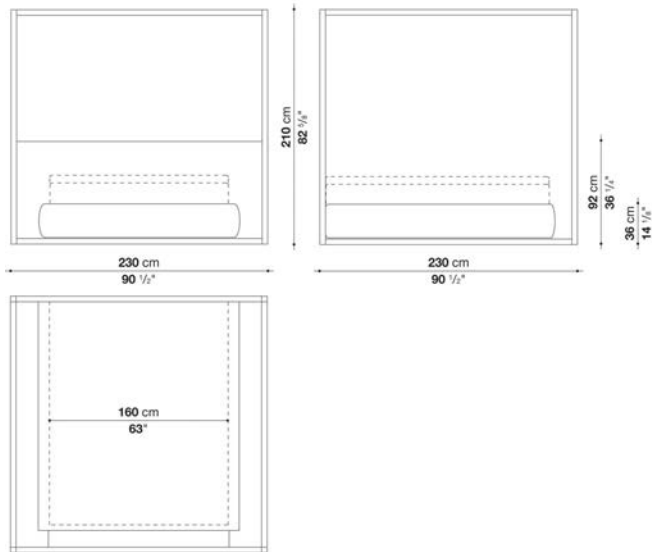

## N.B. / 注意事項

フレーム：オーク（ブラック0381N、グレー0378G、ライト0374C）または、ホワイトオークラフカット0354Bよりお選びください。  
 マットレス：別途お選びください。B&B ITALIA社製マットレス（H.30cm）を設置した場合のマットレストップまでの高さは64.5cmとなります。  
 スラットベース：本体価格に含まれています。

※レザーランクは、KASIA,KOTOよりお選びください。

\* 1色、または2色よりお選びください。2色張りをお選びいただく場合はヘッドボード、ベースフレームをそれぞれお選びいただき、高いランクの価格が適用されます。

## Bed with storage unit with hinged slatted base cm 230 (mattress 180 x 200)

		B (ファブリック)	A (ファブリック)	E (ファブリック)	S (ファブリック)	L (ファブリック)	D (ファブリック)	M (ファブリック)	BETA (レザー)	ALFA GAMMA (レザー)	K (レザー)
ACLE2_A	収納スペース付ベッド(マットレス180x200cm) (ブラック)	3,501,300	3,527,700	3,564,000	3,611,300	3,754,300	3,855,500	3,866,500	3,866,500	4,174,500	4,592,500
ACLE2_B	収納スペース付ベッド(マットレス180x200cm) (グレー、ライト)	3,501,300	3,527,700	3,564,000	3,611,300	3,754,300	3,855,500	3,866,500	3,866,500	4,174,500	4,592,500
ACLE2_C	収納スペース付ベッド(マットレス180x200cm) (ホワイトラフカット)	3,922,600	3,949,000	3,985,300	4,032,600	4,175,600	4,276,800	4,287,800	4,287,800	4,596,900	5,014,900
追加カバー											
ACLE2_FRK	ベースフレーム	127,600	146,300	169,400	198,000	288,200	339,900	348,700			
ACLE2_TRK	ヘッドボード	151,800	171,600	196,900	231,000	333,300	388,300	397,100			

## ACLE2

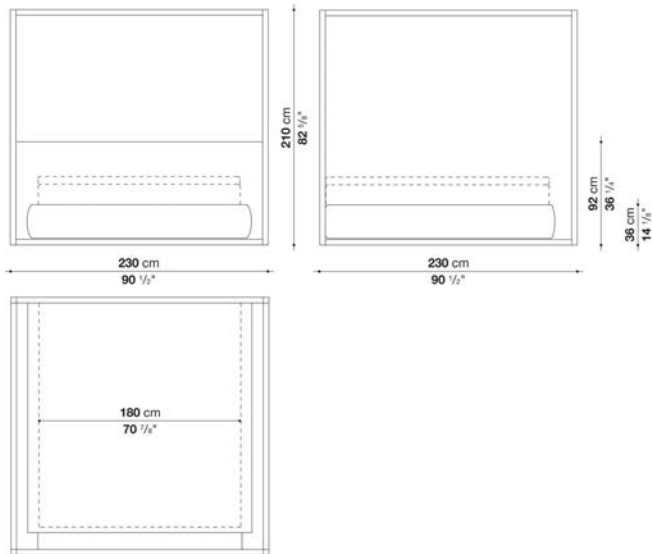

## N.B. / 注意事項

フレーム：オーク（ブラック0381N、グレー0378G、ライト0374C）または、ホワイトオークラフカット0354Bよりお選びください。  
 マットレス：別途お選びください。B&B ITALIA社製マットレス（H.30cm）を設置した場合のマットレストップまでの高さは64.5cmとなります。  
 スラットベース：本体価格に含まれています。

※レザーランクは、KASIA,KOTOよりお選びください。

\* 1色、または2色よりお選びください。2色張りをお選びいただく場合はヘッドボード、ベースフレームをそれぞれお選びいただき、高いランクの価格が適用されます。

## Bed with storage unit with hinged slatted base cm 230 (mattress 200 x 200)

		B (ファブリック)	A (ファブリック)	E (ファブリック)	S (ファブリック)	L (ファブリック)	D (ファブリック)	M (ファブリック)	BETA (レザー)	ALFA GAMMA (レザー)	K (レザー)
ACLE3_A	収納スペース付ベッド(マットレス200x200cm) (ブラック)	3,501,300	3,527,700	3,564,000	3,611,300	3,754,300	3,855,500	3,866,500	3,866,500	4,174,500	4,592,500
ACLE3_B	収納スペース付ベッド(マットレス200x200cm) (グレー、ライト)	3,501,300	3,527,700	3,564,000	3,611,300	3,754,300	3,855,500	3,866,500	3,866,500	4,174,500	4,592,500
ACLE3_C	収納スペース付ベッド(マットレス200x200cm) (ホワイトラフカット)	3,922,600	3,949,000	3,985,300	4,032,600	4,175,600	4,276,800	4,287,800	4,287,800	4,596,900	5,014,900
追加カバー											
ACLE3_FRK	ベースフレーム	127,600	146,300	169,400	198,000	288,200	339,900	348,700			
ACLE3_TRK	ヘッドボード	151,800	171,600	196,900	231,000	333,300	388,300	397,100			

## ACLE3

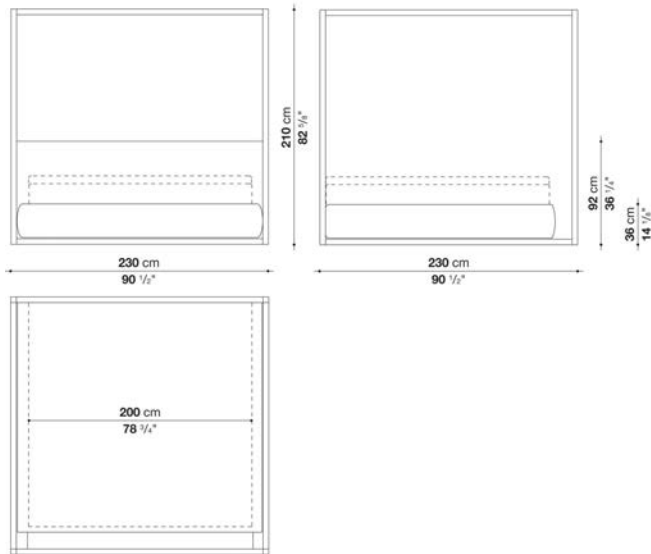

## N.B. / 注意事項

フレーム：オーク（ブラック0381N、グレー0378G、ライト0374C）または、ホワイトオークラフカット0354Bよりお選びください。  
 マットレス：別途お選びください。B&B ITALIA社製マットレス（H.30cm）を設置した場合のマットレストップまでの高さは64.5cmとなります。  
 スラットベース：本体価格に含まれています。

※レザーランクは、KASIA,KOTOよりお選びください。

\* 1色、または2色よりお選びください。2色張りをお選びいただく場合はヘッドボード、ベースフレームをそれぞれお選びいただき、高いランクの価格が適用されます。



## Queen size bed with storage unit with hinged slatted base cm 230

		B (ファブリック)	A (ファブリック)	E (ファブリック)	S (ファブリック)	L (ファブリック)	D (ファブリック)	M (ファブリック)	BETA (レザー)	ALFA GAMMA (レザー)	K (レザー)
ACLEQ_A	収納スペース付クイーンサイズベッド (ブラック)	3,501,300	3,527,700	3,564,000	3,611,300	3,754,300	3,855,500	3,866,500	3,866,500	4,174,500	4,592,500
ACLEQ_B	収納スペース付クイーンサイズベッド (グレー、ライト)	3,501,300	3,527,700	3,564,000	3,611,300	3,754,300	3,855,500	3,866,500	3,866,500	4,174,500	4,592,500
ACLEQ_C	収納スペース付クイーンサイズベッド (ホワイトラフカット)	3,922,600	3,949,000	3,985,300	4,032,600	4,175,600	4,276,800	4,287,800	4,287,800	4,596,900	5,014,900
追加カバー											
ACLEQ_FRK	ベースフレーム	127,600	146,300	169,400	198,000	288,200	339,900	348,700			
ACLEQ_TRK	ヘッドボード	151,800	171,600	196,900	231,000	333,300	388,300	397,100			

## ACLEQ

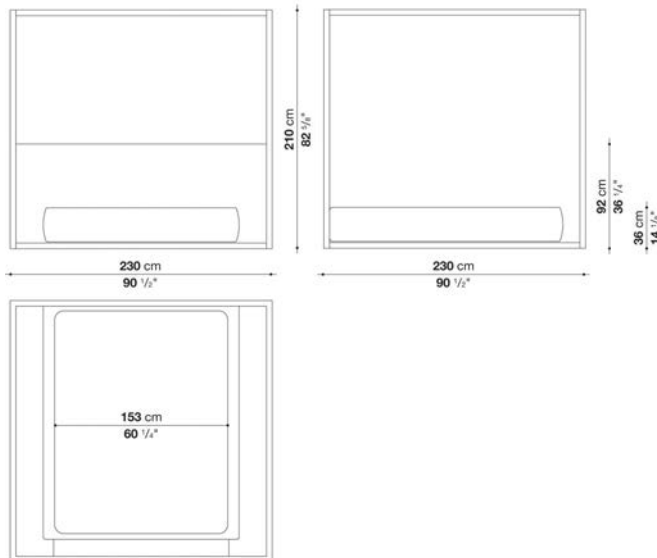

## N.B. / 注意事項

フレーム：オーク（ブラック0381N、グレー0378G、ライト0374C）または、ホワイトオークラフカット0354Bよりお選びください。  
 マットレス：弊社では対応しておりません。  
 スラットベース：本体価格に含まれています。

※レザーKランクは、KASIA,KOTOよりお選びください。

\* 1色、または2色よりお選びください。2色張りをお選びいただく場合はヘッドボード、ベースフレームをそれぞれお選びいただき、高いランクの価格が適用されます。

## King size bed with storage unit with hinged slatted base cm 230

		B (ファブリック)	A (ファブリック)	E (ファブリック)	S (ファブリック)	L (ファブリック)	D (ファブリック)	M (ファブリック)	BETA (レザー)	ALFA GAMMA (レザー)	K (レザー)
ACLEK_A	収納スペース付キングサイズベッド (ブラック)	3,501,300	3,527,700	3,564,000	3,611,300	3,754,300	3,855,500	3,866,500	3,866,500	4,174,500	4,592,500
ACLEK_B	収納スペース付キングサイズベッド (グレー、ライト)	3,501,300	3,527,700	3,564,000	3,611,300	3,754,300	3,855,500	3,866,500	3,866,500	4,174,500	4,592,500
ACLEK_C	収納スペース付キングサイズベッド (ホワイトラフカット)	3,922,600	3,949,000	3,985,300	4,032,600	4,175,600	4,276,800	4,287,800	4,287,800	4,596,900	5,014,900
追加カバー											
ACLEK_FRK	ベースフレーム	127,600	146,300	169,400	198,000	288,200	339,900	348,700			
ACLEK_TRK	ヘッドボード	151,800	171,600	196,900	231,000	333,300	388,300	397,100			

## ACLEK

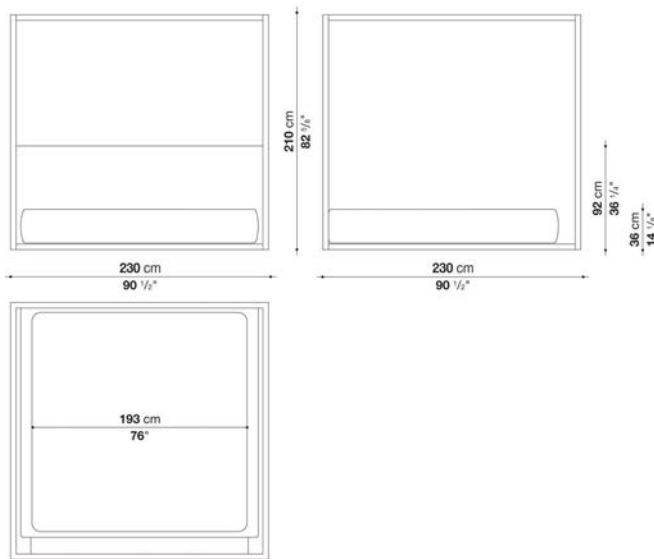

## N.B. / 注意事項

フレーム：オーク（ブラック0381N、グレー0378G、ライト0374C）または、ホワイトオークラフカット0354Bよりお選びください。  
 マットレス：弊社では対応しておりません。  
 スラットベース：本体価格に含まれています。

※レザーKランクは、KASIA,KOTOよりお選びください。

\* 1色、または2色よりお選びください。2色張りをお選びいただく場合はヘッドボード、ベースフレームをそれぞれお選びいただき、高いランクの価格が適用されます。

## Night table cm 90

		Oak	White oak rough cut							
ACLE5	ナイトテーブル	451,000	518,100							

## ACLE5

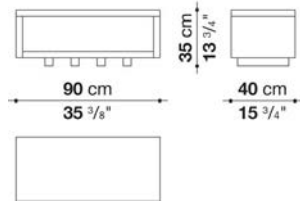

N.B. / 注意事項

フレーム：オーク（ブラック0381N、グレー0378G、ライト0374C）または、ホワイトオークラフカット0354Bよりお選びください。

## Night table with drawer cm 90

		Oak	White oak rough cut							
ACLE7	ナイトテーブル、ドロワー	677,600	848,100							

## ACLE7

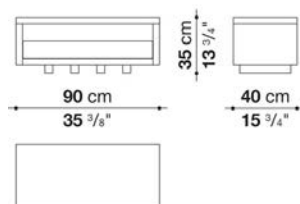

N.B. / 注意事項

フレーム：オーク（ブラック0381N、グレー0378G、ライト0374C）または、ホワイトオークラフカット0354Bよりお選びください。

Service element cm 147

		Oak	White oak rough cut						
ACLE6	サービスエレメント	533,500	694,100						

## ACLE6

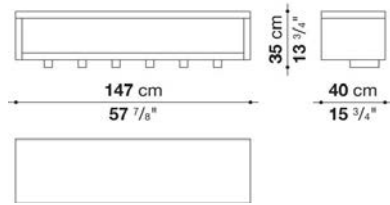

N.B. / 注意事項

フレーム：オーク（ブラック0381N、グレー0378G、ライト0374C）または、ホワイトオークラフカット0354Bよりお選びください。  
\* ALCOVAベッドのみ組み合わせてご使用いただけます。



## TECHNICAL SPECIFICATIONS / 技術情報 :

フレーム	無垢木材 ( グレーオーク、ブラッシュドライトオーク、ブラッシュドブラックオーク )
内部フレーム	積層合板
内部構造充填材	成形ポリウレタン、ポリエステルファイバーカバー
スラットベース	鋼管及びビーチウッド積層板
脚部先端	スチールおよび、プラスチック素材
表面張地	ファブリックまたは、天然厚革 ( ブランケットステッチ )

## Bed cm 172

		B (ファブリック)	A (ファブリック)	E (ファブリック)	S (ファブリック)	L (ファブリック)	D (ファブリック)	M (ファブリック)	BETA (レザー)	ALFA GAMMA (レザー)	K (レザー)
ACLB2	ベッド (オーク、マットレス 160 x 200cm) ※ 1	2,290,200	2,324,300	2,350,700	2,401,300	2,489,300	2,563,000	2,740,100	2,740,100	3,110,800	3,546,400
ACLB2T	ベッド (オーク、マットレス 160 x 200cm) ※ 2	2,358,400	2,393,600	2,421,100	2,471,700	2,564,100	2,668,600	2,957,900	2,957,900	3,361,600	3,830,200
追加カバー											
ACLB2RK	ベッド ※ 1	188,100	217,800	242,000	286,000	364,100	434,500	807,400	807,400	916,300	1,303,500
ACLB2TRK	ベッド ※ 2	256,300	287,100	311,300	357,500	438,900	539,000	1,026,300	1,026,300	1,167,100	1,587,300

## ACLB2

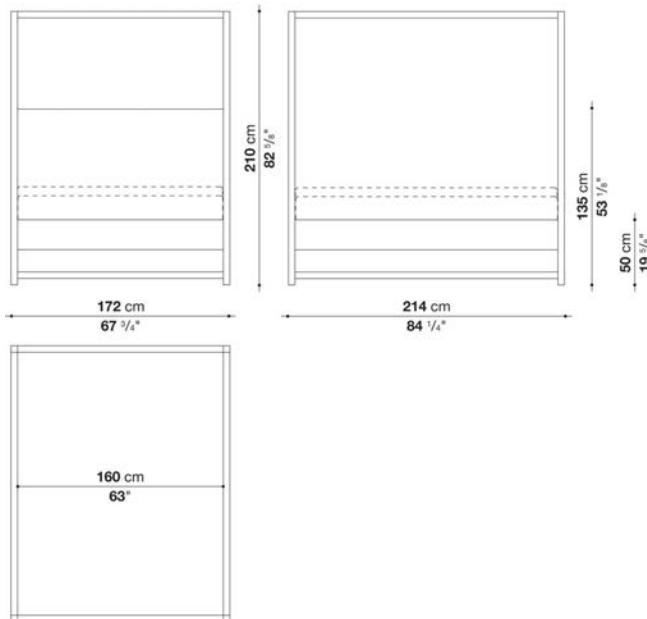

## N.B. / 注意事項

フレーム：オーク（グレー0378G、ライト0374C、ブラック0381N）よりお選びください。

ブランケットステッチ：33色よりお選びください。

張地MILOの場合：スタンダードステッチとなります。（長毛・ベルベット系張地のため、ステッチの種類および色をお選びいただくことができません）

※マットレスは別途お選びください。B&B ITALIA社製マットレス（H.30cm）を設置した場合のマットレストップまでの高さは、77cmとなります。

※バッククッション（LFB80）2個を追加されることをお勧めします。

※専用スラットベースが本体価格に含まれています。

※1：ヘッドボード裏面は、フレームと同じになります。

※2：ヘッドボードは、選択された張地またはレザーとなります。

※レザーKランクは、KASIA,KOTOよりお選びください。

## Bed cm 192

		B (ファブリック)	A (ファブリック)	E (ファブリック)	S (ファブリック)	L (ファブリック)	D (ファブリック)	M (ファブリック)	BETA (レザー)	ALFA GAMMA (レザー)	K (レザー)
ACLB4	ベッド (オーク、マットレス 180 x 200cm) ※ 1	2,311,100	2,345,200	2,371,600	2,422,200	2,511,300	2,585,000	2,757,700	2,757,700	3,133,900	3,569,500
ACLB4T	ベッド (オーク、マットレス 180 x 200cm) ※ 2	2,379,300	2,414,500	2,444,200	2,494,800	2,585,000	2,689,500	2,979,900	2,979,900	3,384,700	3,854,400
追加カバー											
ACLB4RK	ベッド ※ 1	188,100	217,800	242,000	286,000	364,100	434,500	807,400	807,400	916,300	1,303,500
ACLB4TRK	ベッド ※ 2	258,500	287,100	311,300	357,500	438,900	539,000	1,027,400	1,027,400	1,168,200	1,587,300

## ACLB4

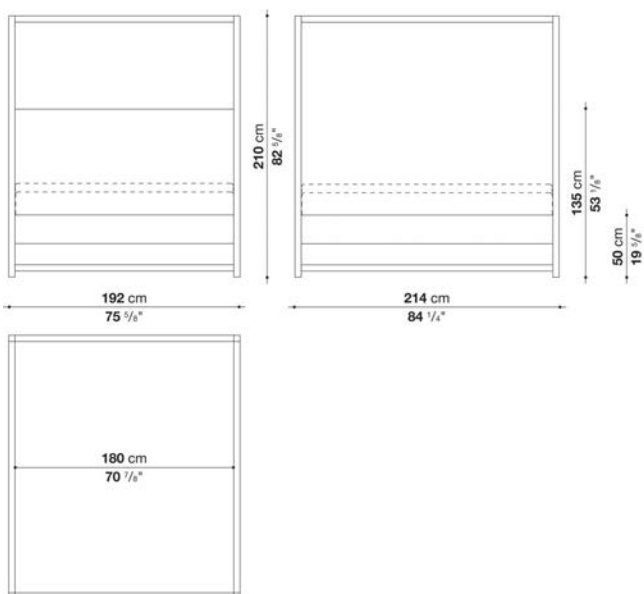

## N.B. / 注意事項

フレーム：オーク（グレー0378G、ライト0374C、ブラック0381N）よりお選びください。

プランケットステッチ：33色よりお選びください。

張地MILOの場合：スタンダードステッチとなります。（長毛・ベルベット系張地のため、ステッチの種類および色をお選びいただくことができません）

※マットレスは別途お選びください。B&B ITALIA社製マットレス（H.30cm）を設置した場合のマットレストップまでの高さは、77cmとなります。

※バッククッション（LFB80）2個を追加されることをお勧めします。

※専用スラットベースが本体価格に含まれています。

※1：ヘッドボード裏面は、フレームと同じになります。

※2：ヘッドボードは、選択された張地またはレザーとなります。

※レザーKランクは、KASIA,KOTOよりお選びください。

## Bed cm 212

		B (ファブリック)	A (ファブリック)	E (ファブリック)	S (ファブリック)	L (ファブリック)	D (ファブリック)	M (ファブリック)	BETA (レザー)	ALFA GAMMA (レザー)	K (レザー)
ACLB5	ベッド (オーク、マットレス 200 x 200cm) ※ 1	2,391,400	2,429,900	2,458,500	2,512,400	2,607,000	2,680,700	2,882,000	2,882,000	3,273,600	3,740,000
ACLB5T	ベッド (オーク、マットレス 200 x 200cm) ※ 2	2,462,900	2,501,400	2,531,100	2,588,300	2,685,100	2,789,600	3,110,800	3,110,800	3,535,400	4,039,200
追加カバー											
ACLB5RK	ベッド ※ 1	200,200	234,300	259,600	306,900	390,500	460,900	865,700	865,700	982,300	1,395,900
ACLB5TRK	ベッド ※ 2	272,800	304,700	332,200	382,800	469,700	569,800	1,095,600	1,095,600	1,243,000	1,694,000

## ACLB5

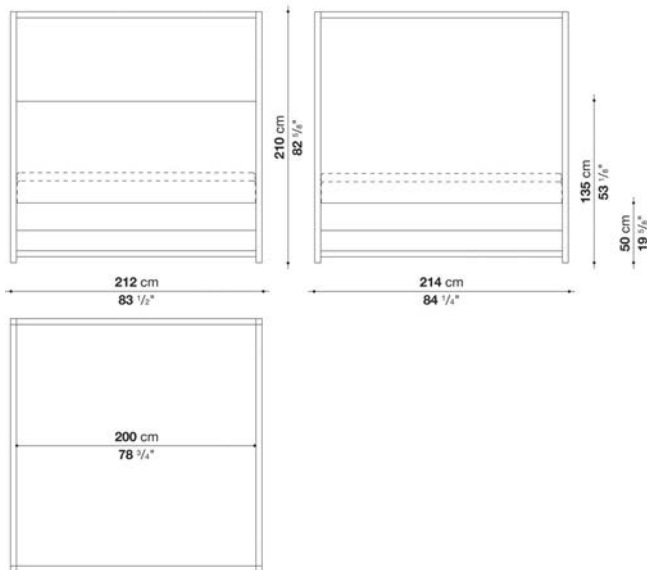

## N.B. / 注意事項

フレーム：オーク（グレー0378G、ライト0374C、ブラック0381N）よりお選びください。

ブランケットステッチ：33色よりお選びください。

張地MILOの場合：スタンダードステッチとなります。（長毛・ベルベット系張地のため、ステッチの種類および色をお選びいただくことができません）

※マットレスは別途お選びください。B&B ITALIA社製マットレス（H.30cm）を設置した場合のマットレストップまでの高さは、77cmとなります。

※バッククッション（LFB80）2個を追加されることをお勧めします。

※専用スラットベースが本体価格に含まれています。

※1：ヘッドボード裏面は、フレームと同じになります。

※2：ヘッドボードは、選択された張地またはレザーとなります。

※レザーKランクは、KASIA,KOTOよりお選びください。



## Additional cushions ALCOVA

		B (ファブリック)	A (ファブリック)	E (ファブリック)	S (ファブリック)	L (ファブリック)	D (ファブリック)	M (ファブリック)	BETA (レザー)	ALFA GAMMA (レザー)	K (レザー)
<b>LFB80</b>	バッククッション 80 x 60cm	<b>93,500</b>	<b>104,500</b>	<b>112,200</b>	<b>128,700</b>	<b>159,500</b>	<b>160,600</b>	<b>160,600</b>	<b>160,600</b>	<b>182,600</b>	<b>244,200</b>
追加カバー											
<b>LFB80RK</b>	バッククッション 80 x 60cm	<b>57,200</b>	<b>68,200</b>	<b>77,000</b>	<b>93,500</b>	<b>122,100</b>	<b>125,400</b>	<b>127,600</b>	<b>127,600</b>	<b>144,100</b>	<b>204,600</b>

N.B. / 注意事項

※レザーランクは、KASIA,KOTOよりお選びください。



## TECHNICAL SPECIFICATIONS / 技術情報 :

内部構造	鋼管及び成形鋼材
内部構造充填材	Bayfit®(バイエル社製)低温成形発泡ポリウレタン、ポリエステルファイバーカバー
下端部分	ブロンズニッケル塗装成形鋼材
脚部および台座周辺部分	無垢木材 ( グレーオーク、ブラッシュドライトオーク、ブラッシュドブラックオーク )
内部天板(2046)	MDF木質ファイバーボード
スラットベース(2046)	鋼管及びビーチウッド積層板
スラットベース開閉機構(2046)	ガスダンパーによる手動操作
表面張地	ファブリックまたは、天然厚革

## Bed cm 170

		B (ファブリック)	A (ファブリック)	E (ファブリック)	S (ファブリック)	L (ファブリック)	D (ファブリック)	M (ファブリック)	BETA (レザー)	ALFA GAMMA (レザー)	K (レザー)
2045_2	ベッド(マットレス 160 x 200cm、 スラットベースRD)オーク	1,293,600	1,310,100	1,339,800	1,381,600	1,542,200	1,554,300	1,554,300	1,554,300	1,765,500	1,942,600
2045_2W	ベッド(マットレス 160 x 200cm、 スラットベースRD)ヴエング	1,370,600	1,386,000	1,416,800	1,457,500	1,615,900	1,628,000	1,629,100	1,629,100	1,838,100	2,014,100
追加カバー											
2045_2RK	ベッド	140,800	154,000	180,400	218,900	350,900	412,500	477,400	477,400	542,300	691,900

## 2045\_2

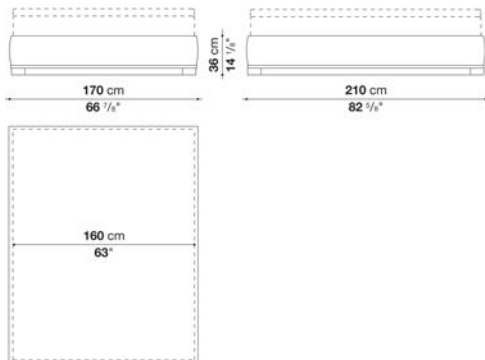

## N.B. / 注意事項

ベースボード：オーク(グレー0378G、ライト0374C、ブラック0381N)、または、ナチュラルヴエング0414Wよりお選びください。

マットレス：別途お選びください。付属パーツによりベッド本体の高さを2段階より選択いただけます。

B&B ITALIA社製マットレス ( H.30cm ) を設置した場合のマットレストップまでの高さは60cm、または63cmとなります。

スラットベース：RD(159 x 199cm)が別途必要となります。

ヘッドボード：OVIDIO 9850&ベースボード2050, ERIK TLK, DIKE TD380と合わせてもお使いいただけます。

※レザーKランクは、KASIA,KOTOよりお選びください。

\* ベース部は、ブロンズニッケル塗装 0174Bとなります。

\* レザーの場合は、カバーリング仕様ではありません。

## Bed cm 190

		B (ファブリック)	A (ファブリック)	E (ファブリック)	S (ファブリック)	L (ファブリック)	D (ファブリック)	M (ファブリック)	BETA (レザー)	ALFA GAMMA (レザー)	K (レザー)
2045_4	ベッド(マットレス 180 x 200cm、 スラットベースRD2)オーク	1,334,300	1,350,800	1,381,600	1,422,300	1,582,900	1,628,000	1,691,800	1,691,800	1,923,900	2,114,200
2045_4W	ベッド(マットレス 180 x 200cm、 スラットベースRD2)ヴェンゲ	1,410,200	1,426,700	1,457,500	1,498,200	1,656,600	1,701,700	1,764,400	1,764,400	1,993,200	2,182,400
追加カバー											
2045_4RK	ベッド	146,300	159,500	185,900	225,500	356,400	419,100	566,500	566,500	642,400	807,400

## 2045\_4

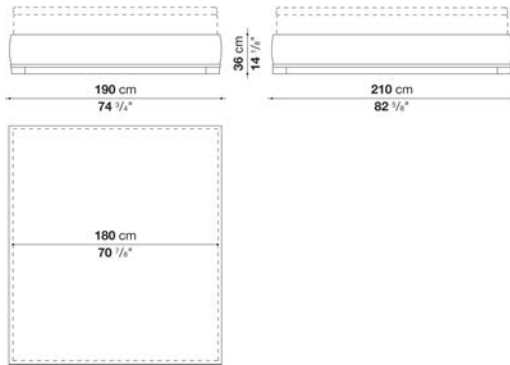

## N.B. / 注意事項

ベースボード：オーク(グレー0378G、ライト0374C、ブラック0381N)、または、ナチュラルヴェンゲ0414Wよりお選びください。  
 マットレス：別途お選びください。付属パーツによりベッド本体の高さを2段階より選択いただけます。  
 B&B ITALIA社製マットレス (H.30cm) を設置した場合のマットレストップまでの高さは60cm、または63cmとなります。  
 スラットベース：RD2(179 x 199cm)が別途必要となります。  
 ヘッドボード：OVIDIO 9850&ベースボード2050, ERIK TLK, DIKE TD380と合わせてもお使いいただけます。

※レザーKランクは、KASIA,KOTOよりお選びください。  
 \* ベース部は、ブロンズニッケル塗装 0174Bとなります。  
 \* レザーの場合は、カバーリング仕様ではありません。

## Bed cm 210

		B (ファブリック)	A (ファブリック)	E (ファブリック)	S (ファブリック)	L (ファブリック)	D (ファブリック)	M (ファブリック)	BETA (レザー)	ALFA GAMMA (レザー)	K (レザー)
2045_5	ベッド(マットレス 200 x 200cm、 スラットベースRD4)オーク	1,354,100	1,371,700	1,401,400	1,443,200	1,602,700	1,647,800	1,783,100	1,783,100	2,025,100	2,227,500
2045_5W	ベッド(マットレス 200 x 200cm、 スラットベースRD4)フエング	1,431,100	1,447,600	1,475,100	1,518,000	1,677,500	1,721,500	1,854,600	1,854,600	2,094,400	2,295,700
追加カバー											
2045_5RK	ベッド	149,600	162,800	188,100	227,700	359,700	422,400	631,400	631,400	717,200	889,900

## 2045\_5

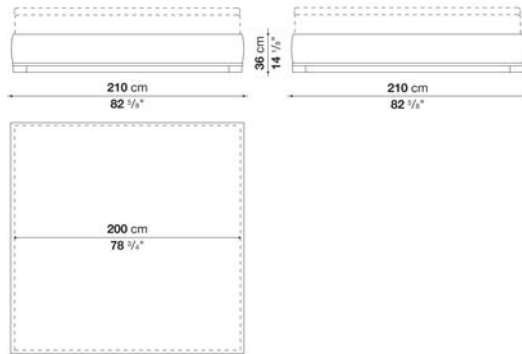

## N.B. / 注意事項

ベースボード：オーク(グレー0378G、ライト0374C、ブラック0381N)、または、ナチュラルヴェンゲ0414Wよりお選びください。  
マットレス：別途お選びください。付属パーツによりベッド本体の高さを2段階より選択いただけます。

B&B ITALIA社製マットレス (H.30cm) を設置した場合のマットレストップまでの高さは60cm、または63cmとなります。

スラットベース：RD4 (199 x 199cm) が別途必要となります。

ヘッドボード：OVIDIO 9850&ベースボード2050, ERIK TLK, DIKE TD380と合わせてもお使いいただけます。

※レザーKランクは、KASIA,KOTOよりお選びください。

\* ベース部は、ブロンズニッケル塗装 0174Bとなります。

\* レザーの場合は、カバーリング仕様ではありません。

## Bed with storage unit with hinged slatted base cm 170

		B (ファブリック)	A (ファブリック)	E (ファブリック)	S (ファブリック)	L (ファブリック)	D (ファブリック)	M (ファブリック)	BETA (レザー)	ALFA GAMMA (レザー)	K (レザー)
2046_2	収納付きベッド(マットレス160x200 cm)オーク	1,699,500	1,716,000	1,745,700	1,786,400	1,947,000	1,992,100	2,005,300	2,005,300	2,173,600	2,349,600
2046_2W	収納付きベッド(マットレス160x200 cm)フエング	1,771,000	1,788,600	1,817,200	1,859,000	2,017,400	2,061,400	2,074,600	2,074,600	2,241,800	2,415,600
追加カバー											
2045_2RK	ベッド	140,800	154,000	180,400	218,900	350,900	412,500	477,400	477,400	542,300	691,900

## 2046\_2

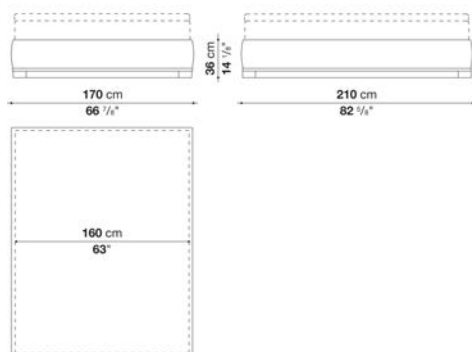

## N.B. / 注意事項

ベースボード：オーク(グレー0378G、ライト0374C、ブラック0381N)、または、ナチュラルヴェンゲ0414Wよりお選びください。  
マットレス：別途お選びください。付属パーツによりベッド本体の高さを2段階より選択いただけます。

B&B ITALIA社製マットレス (H.30cm) を設置した場合のマットレストップまでの高さは60cm、または63cmとなります。

ヘッドボード：OVIDIO 9850&ベースボード2050, ERIK TLK, DIKE TD380と合わせてもお使いいただけます。

※レザーKランクは、KASIA,KOTOよりお選びください。

\* ベース部は、ブロンズニッケル塗装 0174Bとなります。

\* レザーの場合は、カバーリング仕様ではありません。



## TECHNICAL SPECIFICATIONS / 技術情報：

内部構造	鋼管及び、成形鋼材
内部充填材	Bayfit®(バイエル社製)低温成形発泡ポリウレタン、ポリエステルファイバーカバー
脚部	鋼管及び成形鋼材
サポートフレームホイール	ブラック塗装鋼管
ホイール	ブラックプラスチック
脚部先端	熱可塑性プラスチック
内部構造	積層合板
壁固定ブラケット	成形鋼材
ヒンジ	アンバーまたは、グラファイト塗装仕上鋼材
表面張地	ファブリック

Bed cm 170

		B (ファブリック)	A (ファブリック)	E (ファブリック)	S (ファブリック)	L (ファブリック)	D (ファブリック)			
<b>LD160</b>	170 ベッド (マットレス160 x 200 cm、スラットベースRD)	507,100	521,400	544,500	561,000	596,200				
追加カバー										
<b>LD160RK</b>	170 ベッド	99,000	112,200	135,300	150,700	187,000				

LD160

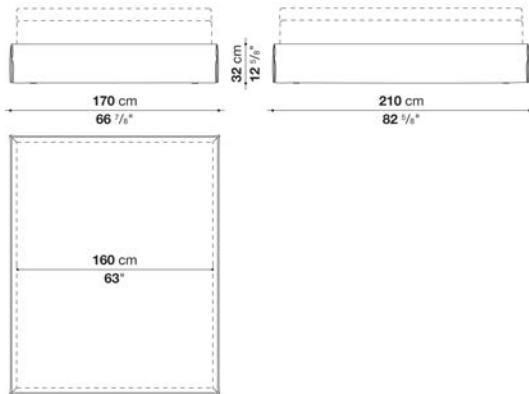

N.B. / 注意事項

脚部：2本脚 + キャスター2個（ヘッドボード側）となります。脚はブラック塗装スチール0150L、キャスターはブラックプラスチックとなります。  
 マットレス：別途お選びください。B&B ITALIA社製マットレス（H.30cm）を設置した場合のマットレストップまでの高さは57cm、または60cmとなります。  
 スラットベース：RD(159 x 199cm)が別途必要となります。  
 ヘッドボード：OVIDIO/9850、ERIK/TLK、または DIKE/TD380と合わせてもお使いいただけます。

Bed cm 190

		B (ファブリック)	A (ファブリック)	E (ファブリック)	S (ファブリック)	L (ファブリック)	D (ファブリック)			
<b>LD180</b>	190 ベッド (マットレス180 x 200 cm、スラットベースRD2)	513,700	528,000	551,100	564,300	599,500				
追加カバー										
<b>LD180RK</b>	190 ベッド	100,100	115,500	137,500	154,000	191,400				

LD180

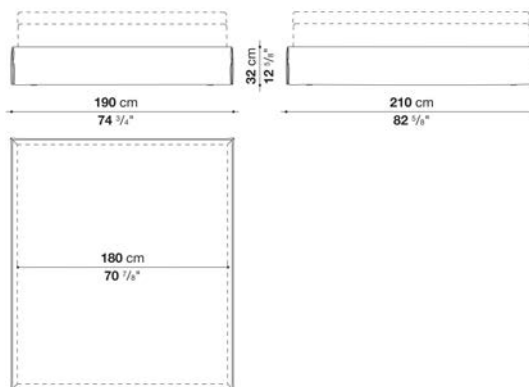

N.B. / 注意事項

脚部：2本脚 + キャスター2個（ヘッドボード側）となります。脚はブラック塗装スチール0150L、キャスターはブラックプラスチックとなります。  
 マットレス：別途お選びください。B&B ITALIA社製マットレス（H.30cm）を設置した場合のマットレストップまでの高さは57cm、または60cmとなります。  
 スラットベース：RD2(179 x 199cm)が別途必要となります。  
 ヘッドボード：OVIDIO/9850、ERIK/TLK、または DIKE/TD380と合わせてもお使いいただけます。

Bed cm 210

		B (ファブリック)	A (ファブリック)	E (ファブリック)	S (ファブリック)	L (ファブリック)	D (ファブリック)			
LD200	210 ベッド (マットレス200 x 200 cm、スラットベースRD4)	521,400	535,700	557,700	574,200	609,400				
追加カバー										
LD200RK	210 ベッド	103,400	116,600	139,700	156,200	192,500				

LD200

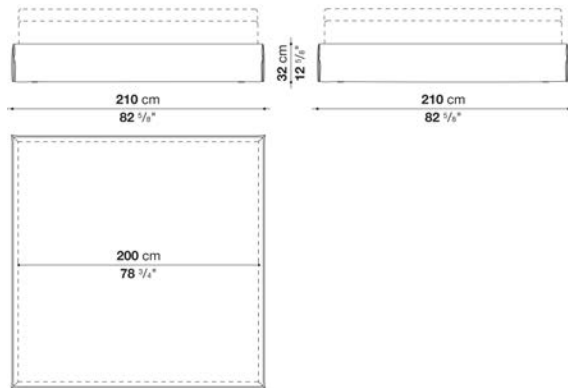

N.B. / 注意事項

脚部：2本脚+キャスター2個（ヘッドボード側）となります。脚はブラック塗装スチール0150L、キャスターはブラックプラスチックとなります。  
 マットレス：別途お選びください。B&B ITALIA社製マットレス（H.30cm）を設置した場合のマットレストップまでの高さは57cm、または60cmとなります。  
 スラットベース：RD4(199 x 199cm)が別途必要となります。  
 ヘッドボード：OVIDIO/9850、ERIK/TLK、または DIKE/TD380と合わせてもお使いいただけます。

Queen size bed cm 153

		B (ファブリック)	A (ファブリック)	E (ファブリック)	S (ファブリック)	L (ファブリック)	D (ファブリック)			
LD153Q	163 クイーンサイズベッド (スラットベースRD9)	502,700	504,900	539,000	555,500	591,800				
追加カバー										
LD153QRK	163 クイーンサイズベッド	97,900	111,100	134,200	149,600	184,800				

LD153Q

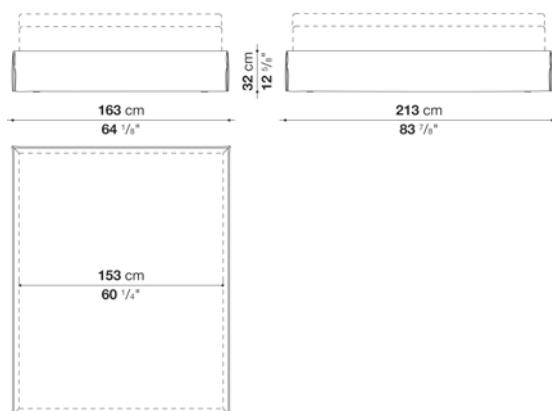

N.B. / 注意事項

脚部：2本脚+キャスター2個（ヘッドボード側）となります。脚はブラック塗装スチール0150L、キャスターはブラックプラスチックとなります。  
 マットレス：別途お選びください。B&B ITALIA社製マットレス（H.30cm）を設置した場合のマットレストップまでの高さは57cm、または60cmとなります。  
 スラットベース：RD9(152 x 199cm)が別途必要となります。  
 ヘッドボード：OVIDIO/9850、ERIK/TLK、または DIKE/TD380と合わせてもお使いいただけます。



King size bed cm 193

		B (ファブリック)	A (ファブリック)	E (ファブリック)	S (ファブリック)	L (ファブリック)	D (ファブリック)			
LD193K	203 キングサイズベッド (スラットベースRD10)	515,900	529,100	551,100	568,700	603,900				
追加カバー										
LD193KRK	203 キングサイズベッド	103,400	115,500	138,600	156,200	190,300				

LD193K

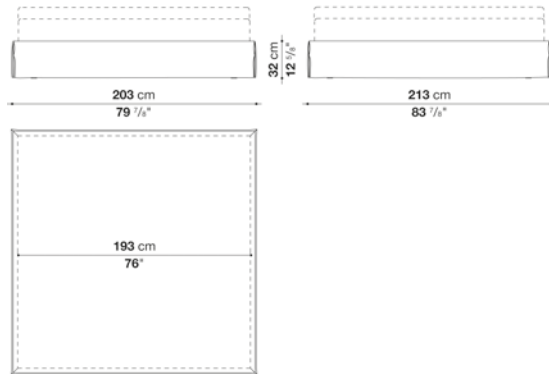

N.B. / 注意事項

脚部：2本脚+キャスター2個（ヘッドボード側）となります。脚はブラック塗装スチール0150L、キャスターはブラックプラスチックとなります。  
 マットレス：別途お選びください。B&B ITALIA社製マットレス（H.30cm）を設置した場合のマットレストップまでの高さは57cm、または60cmとなります。  
 スラットベース：RD10(152 x 199cm)が別途必要となります。

ヘッドボード：OVIDIO/9850、ERIK/TLK、または DIKE/TD380と合わせてもお使いいただけます。

Headboard cm h. 150

		B (ファブリック)	A (ファブリック)	E (ファブリック)	S (ファブリック)	L (ファブリック)	D (ファブリック)	M (ファブリック)		
TD380_15	ヘッドボード	1,290,300	1,312,300	1,353,000	1,380,500	1,446,500	1,523,500	1,761,100		
追加カバー										
TD380_15RK	ヘッドボード	160,600	182,600	224,400	250,800	316,800	393,800	632,500		

TD380\_15

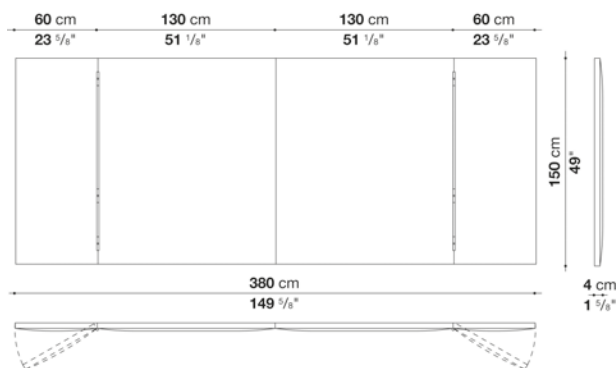

N.B. / 注意事項

ヒンジ：アンバー塗装0137A、またはグラファイト塗装0252Gよりお選びください。

※壁への取り付け工事が必要です。詳細は担当者へお問い合わせください。  
 ※壁に取り付ける際は、電気コードを通すため床から数cm空けて設置することを推奨します。

Headboard cm h. 200

		B (ファブリック)	A (ファブリック)	E (ファブリック)	S (ファブリック)	L (ファブリック)	D (ファブリック)	M (ファブリック)			
TD380	ヘッドボード	1,474,000	1,503,700	1,556,500	1,591,700	1,677,500	1,775,400	1,926,100			
追加カバー											
TD380RK	ヘッドボード	193,600	224,400	276,100	311,300	397,100	495,000	644,600			

TD380

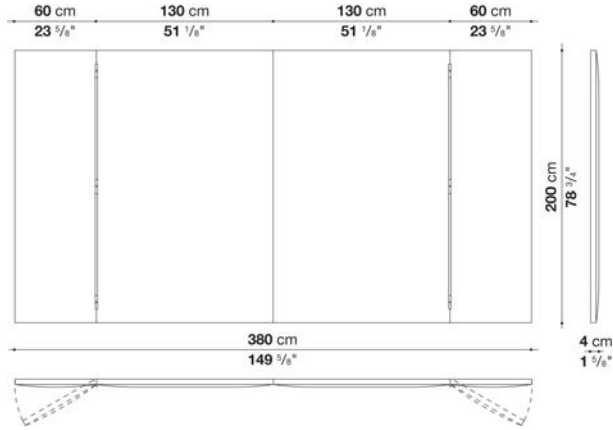

N.B. / 注意事項

ヒンジ : アンバー塗装0137A、またはグラファイト塗装0252Gよりお選びください。

※壁への取り付け工事が必要です。詳細は担当者へお問い合わせください。

※壁に取り付ける際は、電気コードを通すため床から数cm空けて設置することを推奨します。



## TECHNICAL SPECIFICATIONS / 技術情報 :

内部構造	鋼管及び成形鋼材
内部構造充填材	Bayfit®(バイエル社製)低温成形発泡ポリウレタン、ポリエステルファイバーカバー
スラットベース	鋼管及びビーチウッド積層板
脚部先端	熱可塑性プラスチック
表面張地	ファブリックまたは天然皮革 (ブランケットステッチ)

## Bed cm 184

		B (ファブリック)	A (ファブリック)	E (ファブリック)	S (ファブリック)	L (ファブリック)	D (ファブリック)	M (ファブリック)	BETA (レザー)	ALFA GAMMA (レザー)	K (レザー)
LFB160V	ベッド (ハイスラットベース、マットレス 160 x 200cm)	1,494,900	1,541,100	1,577,400	1,645,600	1,764,400	1,878,800	1,963,500	1,963,500	2,228,600	2,742,300
LFB160BV	ベッド (ロースラットベース、マットレス 160 x 200cm)	1,494,900	1,541,100	1,577,400	1,645,600	1,764,400	1,878,800	1,963,500	1,963,500	2,228,600	2,742,300
追加カバー											
LFB160VRK	ベッド	234,300	275,000	305,800	368,500	470,800	575,300	775,500	775,500	881,100	1,333,200

LFB160V

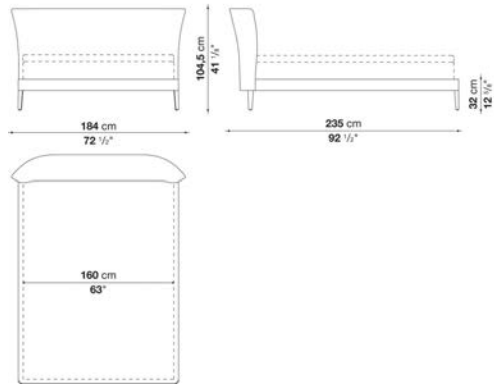

## N.B. / 注意事項

ブランケットステッチ：33色よりお選びください。

マットレス：別途お選びください。B&B ITALIA社製マットレス (H.30cm) を設置した場合のマットレストップまでの高さは59.5cm(ハイスラットベース)、または55.5cm(ロースラットベース)となります。

スラットベース：本体価格に含まれています。

張地MILOの場合：スタンダードステッチとなります。(長毛・ベルベット系張地のため、ステッチの種類および色をお選びいただくことができません)

※オプションにて、「バッククッション (LFB60)」2個を追加されることをお勧めします。

※レザーKランクは、KASIA,KOTOよりお選びください。

## Bed cm 204

		B (ファブリック)	A (ファブリック)	E (ファブリック)	S (ファブリック)	L (ファブリック)	D (ファブリック)	M (ファブリック)	BETA (レザー)	ALFA GAMMA (レザー)	K (レザー)
LFB180V	ベッド (ハイスラットベース、マットレス 180 x 200cm)	1,533,400	1,580,700	1,615,900	1,683,000	1,801,800	1,916,200	1,992,100	1,992,100	2,263,800	2,775,300
LFB180BV	ベッド (ロースラットベース、マットレス 180 x 200cm)	1,533,400	1,580,700	1,615,900	1,683,000	1,801,800	1,916,200	1,992,100	1,992,100	2,263,800	2,775,300
追加カバー											
LFB180VRK	ベッド	237,600	278,300	309,100	369,600	474,100	579,700	777,700	777,700	883,300	1,335,400

LFB180V

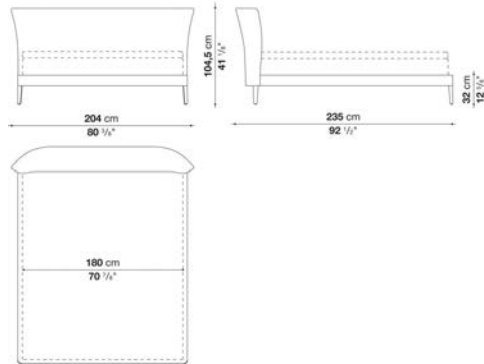

## N.B. / 注意事項

ブランケットステッチ：33色よりお選びください。

マットレス：別途お選びください。B&B ITALIA社製マットレス (H.30cm) を設置した場合のマットレストップまでの高さは59.5cm(ハイスラットベース)、または55.5cm(ロースラットベース)となります。

スラットベース：本体価格に含まれています。

張地MILOの場合：スタンダードステッチとなります。(長毛・ベルベット系張地のため、ステッチの種類および色をお選びいただくことができません)

※オプションにて、「バッククッション (LFB60)」2個を追加されることをお勧めします。

※レザーランクは、KASIA,KOTOよりお選びください。

Bed cm 224

		B (ファブリック)	A (ファブリック)	E (ファブリック)	S (ファブリック)	L (ファブリック)	D (ファブリック)	M (ファブリック)	BETA (レザー)	ALFA GAMMA (レザー)	K (レザー)
LFB200V	ベッド (ハイスラットベース、マットレス 200 x 200cm)	1,624,700	1,679,700	1,720,400	1,800,700	1,938,200	2,060,300	2,168,100	2,168,100	2,461,800	3,042,600
LFB200BV	ベッド (ロースラットベース、マットレス 200 x 200cm)	1,624,700	1,679,700	1,720,400	1,800,700	1,938,200	2,060,300	2,168,100	2,168,100	2,461,800	3,042,600
追加カバー											
LFB200VRK	ベッド	267,300	316,800	352,000	423,500	544,500	656,700	885,500	885,500	1,006,500	1,519,100

LFB200V

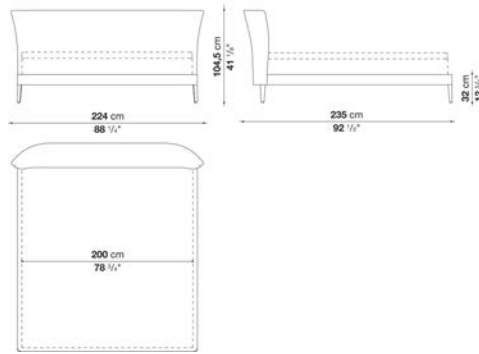

N.B. / 注意事項

ブランケットステッチ : 33色よりお選びください。  
 マットレス : 別途お選びください。B&B ITALIA社製マットレス (H.30cm) を設置した場合のマットレストップまでの高さは59.5cm(ハイスラットベース)、または55.5cm(ロースラットベース)となります。  
 スラットベース : 本体価格に含まれています。  
 張地MILOの場合 : スタンダードステッチとなります。(長毛・ベルベット系張地のため、ステッチの種類および色をお選びいただくことができません)

※オプションにて、「バッククッション (LFB60)」2個を追加されることをお勧めします。  
 ※レザーKランクは、KASIA,KOTOよりお選びください。

Queen size bed cm 184

		B (ファブリック)	A (ファブリック)	E (ファブリック)	S (ファブリック)	L (ファブリック)	D (ファブリック)	M (ファブリック)	BETA (レザー)	ALFA GAMMA (レザー)	K (レザー)
LFB153V	クイーンサイズベッド(ハイスラットベース)	1,494,900	1,541,100	1,577,400	1,645,600	1,764,400	1,878,800	1,963,500	1,963,500	2,228,600	2,742,300
LFB153BV	クイーンサイズベッド(ロースラットベース)	1,494,900	1,541,100	1,577,400	1,645,600	1,764,400	1,878,800	1,963,500	1,963,500	2,228,600	2,742,300
追加カバー											
LFB153VRK	クイーンサイズベッド	234,300	275,000	305,800	368,500	470,800	575,300	775,500	775,500	881,100	1,333,200

LFB153V

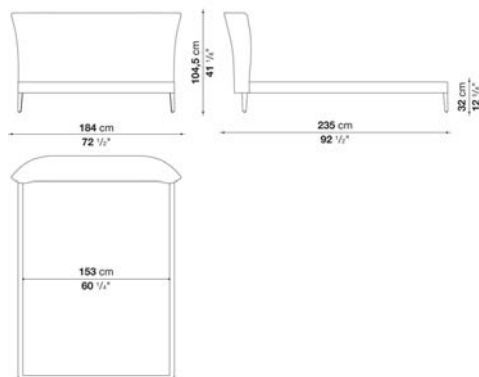

N.B. / 注意事項

ブランケットステッチ : 33色よりお選びください。  
 マットレス : 弊社では対応しておりません。  
 スラットベース : 本体価格に含まれています。  
 張地MILOの場合 : スタンダードステッチとなります。(長毛・ベルベット系張地のため、ステッチの種類および色をお選びいただくことができません)

※オプションにて、「バッククッション (LFB60)」2個を追加されることをお勧めします。  
 ※レザーKランクは、KASIA,KOTOよりお選びください。

## King size bed cm 224

		B (ファブリック)	A (ファブリック)	E (ファブリック)	S (ファブリック)	L (ファブリック)	D (ファブリック)	M (ファブリック)	BETA (レザー)	ALFA GAMMA (レザー)	K (レザー)
LFB193V	キングサイズベッド(ハイスラットベース)	1,624,700	1,679,700	1,720,400	1,800,700	1,938,200	2,060,300	2,168,100	2,168,100	2,461,800	3,042,600
LFB193BV	キングサイズベッド(ロースラットベース)	1,624,700	1,679,700	1,720,400	1,800,700	1,938,200	2,060,300	2,168,100	2,168,100	2,461,800	3,042,600
追加カバー											
LFB193VRK	キングサイズベッド	267,300	316,800	352,000	423,500	544,500	656,700	885,500	885,500	1,006,500	1,519,100

LFB193V

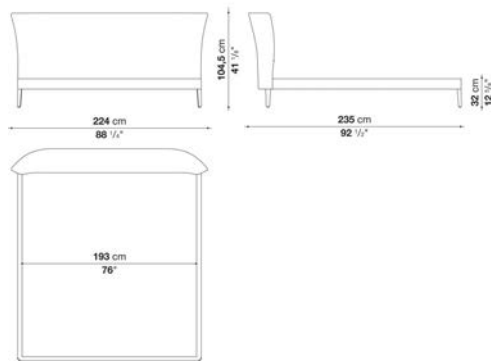

## N.B. / 注意事項

ブランケットステッチ：33色よりお選びください。

マットレス：弊社では対応しておりません。

スラットベース：本体価格に含まれています。

張地MILOの場合：スタンダードステッチとなります。(長毛・ベルベット系張地のため、ステッチの種類および色をお選びいただくことができません)

※オプションにて、「バッククッション (LFB60)」2個を追加されることをお勧めします。

※レザーランクは、KASIA,KOTOよりお選びください。

## Additional cushions FEBO

		B (ファブリック)	A (ファブリック)	E (ファブリック)	S (ファブリック)	L (ファブリック)	D (ファブリック)	M (ファブリック)	BETA (レザー)	ALFA GAMMA (レザー)	K (レザー)
LFB60	バッククッション 60 x 60cm	62,700	68,200	72,600	81,400	94,600	116,600	119,900	119,900	135,300	178,200
追加カバー											
LFB60RK	バッククッション 60 x 60cm	37,400	42,900	47,300	55,000	68,200	84,700	93,500	93,500	106,700	148,500

## N.B. / 注意事項

ブランケットステッチ：33色よりお選びいただけます。張地MILOの場合はスタンダードステッチとなります。

※レザーランクはKASIA,KOTOよりお選びください。



## TECHNICAL SPECIFICATIONS / 技術情報 :

内部構造	鋼管及び成形鋼材
内部構造充填材	Bayfit®(バイエル社製)低温成形発泡ポリウレタン、ポリエステルファイバーカバー
脚部	ブライتكロームメッキまたは、ブロンズニッケル塗装鋼板
脚部カバー	無垢木材 ( グレーオーク、ブラッシュドライトオーク、ブラッシュドブラックオーク )
サポートフレームホイール	グレー塗装鋼管
ホイール	ホワイトプラスチック
脚部先端	熱可塑性プラスチック
表面張地	ファブリックまたは天然皮革



## Bed cm 170

		B (ファブリック)	A (ファブリック)	E (ファブリック)	S (ファブリック)	L (ファブリック)	D (ファブリック)	M (ファブリック)	BETA (レザー)	ALFA GAMMA (レザー)	K (レザー)
9846_2	ベッド(マットレス160x200、RD)塗装仕上	640,200	658,900	674,300	705,100	885,500	910,800	913,000	913,000	973,500	1,070,300
9846_2E	ベッド(マットレス160x200、RD)クローム仕上 / オーク仕上	687,500	707,300	722,700	754,600	933,900	959,200	960,300	960,300	1,021,900	1,118,700
2209846_2	ベッド(マットレス160x210、209RD)塗装仕上	705,100	723,800	741,400	774,400	973,500	998,800	1,003,200	1,003,200	1,070,300	1,177,000
2209846_2E	ベッド(マットレス160x210、209RD)クローム仕上 / オーク仕上	754,600	773,300	789,800	822,800	1,021,900	1,048,300	1,052,700	1,052,700	1,118,700	1,225,400
追加カバー											
9846_2RK	ベッド	134,200	148,500	162,800	189,200	339,900	357,500	365,200	365,200	413,600	455,400
2209846_2RK	ベッド	148,500	163,900	180,400	206,800	378,400	403,700	405,900	405,900	460,900	507,100

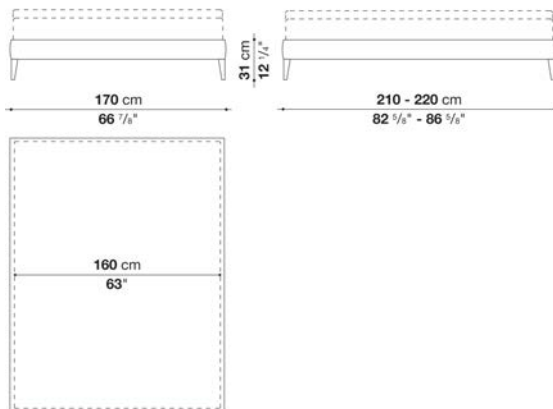
9846\_2  
2209846\_2

## N.B. / 注意事項

脚部：ブロンズニッケル塗装0174B、または、クロームスチール0110Mよりお選びください。外側にオーク（グレー0378G、ライト0374C、ブラック0381N）の場合、内側はブロンズニッケル塗装となります。「4本脚」または「2本脚+キャスター（ヘッドボード側）」よりお選びいただけます。キャスターはホワイトプラスチックとなります。

マットレス：別途お選びください。B&B ITALIA社製マットレス（H.30cm）を設置した場合のマットレストップまでの高さは56cm、または59cmとなります。

スラットベース：RD(159 x 199cm)、または209RD(159 x 209cm)が別途必要となります。

ヘッドボード：OVIDIO 9850、ERIC TLKと合わせてもお使いいただけます。

※レザークランクは、KASIA,KOTOよりお選びください。

## Bed cm 190

		B (ファブリック)	A (ファブリック)	E (ファブリック)	S (ファブリック)	L (ファブリック)	D (ファブリック)	M (ファブリック)	BETA (レザー)	ALFA GAMMA (レザー)	K (レザー)
9846_4	ベッド(マットレス180x200、RD2) 塗装仕上	653,400	673,200	686,400	716,100	898,700	924,000	925,100	925,100	1,019,700	1,120,900
9846_4E	ベッド(マットレス180x200、RD2) クローム仕上 / オーク仕上	701,800	720,500	735,900	765,600	947,100	971,300	973,500	973,500	1,068,100	1,169,300
2209846_4	ベッド(マットレス180x210、209RD 2)塗装仕上	719,400	740,300	754,600	787,600	988,900	1,014,200	1,018,600	1,018,600	1,120,900	1,234,200
2209846_4E	ベッド(マットレス180x210、209RD 2)クローム仕上 / オーク仕上	767,800	788,700	803,000	836,000	1,036,200	1,061,500	1,067,000	1,067,000	1,169,300	1,282,600
追加カバー											
9846_4RK	ベッド	137,500	152,900	167,200	194,700	344,300	361,900	394,900	394,900	447,700	493,900
2209846_4RK	ベッド	152,900	171,600	184,800	211,200	385,000	432,300	438,900	438,900	498,300	548,900

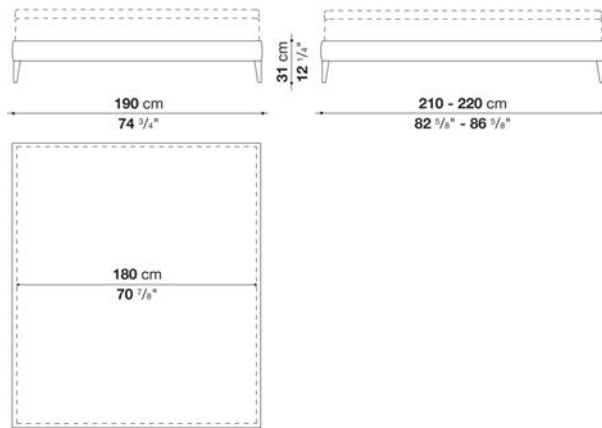
9846\_4  
2209846\_4

## N.B. / 注意事項

脚部：ブロンズニッケル塗装0174B、または、クロームスチール0110Mよりお選びください。外側にオーク（グレー0378G、ライト0374C、ブラック0381N）の場合、内側はブロンズニッケル塗装となります。「4本脚」または「2本脚+キャスター（ヘッドボード側）」よりお選びいただけます。キャスターはホワイトプラスチックとなります。

マットレス：別途お選びください。B&B ITALIA社製マットレス（H.30cm）を設置した場合のマットレストップまでの高さは56cm、または59cmとなります。

スラットベース：RD2(179 x 199cm)、または209RD2(179 x 209cm)が別途必要となります。

ヘッドボード：OVIDIO 9850、ERIC TLKと合わせてもお使いいただけます。

※レザーランクは、KASIA,KOTOよりお選びください。

## Bed cm 210

		B (ファブリック)	A (ファブリック)	E (ファブリック)	S (ファブリック)	L (ファブリック)	D (ファブリック)	M (ファブリック)	BETA (レザー)	ALFA GAMMA (レザー)	K (レザー)
9846_5	ベッド(マットレス200x200、RD4) 塗装仕上	665,500	682,000	698,500	728,200	908,600	921,800	925,100	925,100	1,051,600	1,157,200
9846_5E	ベッド(マットレス200x200、RD4) クローム仕上 / オーク仕上	712,800	730,400	746,900	776,600	958,100	971,300	973,500	973,500	1,101,100	1,204,500
2209846_5	ベッド(マットレス200x210、209RD 4)塗装仕上	731,500	751,300	767,800	800,800	1,002,100	1,015,300	1,017,500	1,017,500	1,157,200	1,270,500
2209846_5E	ベッド(マットレス200x210、209RD 4)クローム仕上 / オーク仕上	779,900	799,700	816,200	849,200	1,050,500	1,062,600	1,065,900	1,065,900	1,204,500	1,320,000
追加カバー											
9846_5RK	ベッド	140,800	156,200	171,600	196,900	348,700	366,300	412,500	412,500	468,600	513,700
2209846_5RK	ベッド	156,200	173,800	188,100	217,800	387,200	434,500	458,700	458,700	521,400	573,100

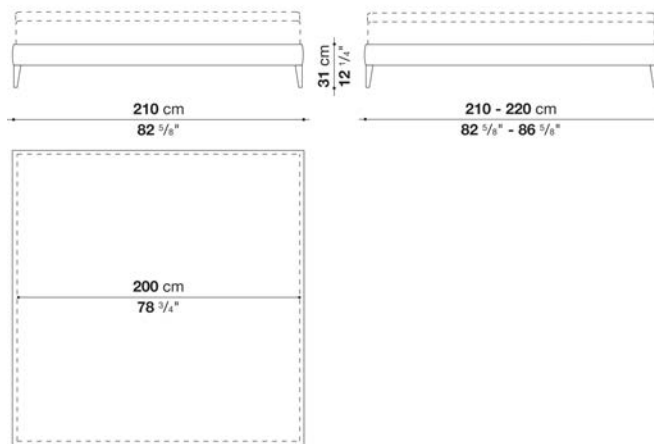
9846\_5  
2209846\_5

## N.B. / 注意事項

脚部：ブロンズニッケル塗装0174B、または、クロームスチール0110Mよりお選びください。外側にオーク（グレー0378G、ライト0374C、ブラック0381N）の場合、内側はブロンズニッケル塗装となります。「4本脚」または「2本脚+キャスター（ヘッドボード側）」よりお選びいただけます。キャスターはホワイトプラスチックとなります。

マットレス：別途お選びください。B&B ITALIA社製マットレス（H.30cm）を設置した場合のマットレストップまでの高さは56cm、または59cmとなります。

スラットベース：RD4(199 x 199cm)、または209RD4(199 x 209cm)が別途必要となります。

ヘッドボード：OVIDIO 9850、ERIC TLKと合わせてもお使いいただけます。

※レザークランクは、KASIA,KOTOよりお選びください。



## TECHNICAL SPECIFICATIONS / 技術情報 :

内部構造	鋼管及び成形鋼材
内部構造充填材	Bayfit®(バイエル社製)低温成形発泡ポリウレタン、ポリエステルファイバーカバー
脚部	ブライتكロームメッキ、ブロンズニッケル塗装鋼板
脚部カバー	無垢木材 ( グレーオーク、ブラッシュドライトオーク、ブラッシュドブラックオーク )
サポートフレームホイール	グレー塗装鋼管
ホイール	ホワイトプラスチック
脚部先端	熱可塑性プラスチック
表面張地	ファブリックまたは天然皮革
キャスター	ホワイト色プラスチック

## Bed cm 170

		B (ファブリック)	A (ファブリック)	E (ファブリック)	S (ファブリック)	L (ファブリック)	D (ファブリック)	M (ファブリック)	BETA (レザー)	ALFA GAMMA (レザー)	K (レザー)
9745_2	ベッド(マットレス160x200、RD)塗装仕上	1,004,300	1,039,500	1,068,100	1,118,700	1,474,000	1,512,500	1,525,700	1,525,700	1,731,400	1,906,300
9745_2E	ベッド(マットレス160x200、RD)クローム仕上 / オーク仕上	1,047,200	1,081,300	1,111,000	1,160,500	1,516,900	1,555,400	1,567,500	1,567,500	1,774,300	1,949,200
2369745_2	ベッド(マットレス160x210、209RD)塗装仕上	1,103,300	1,142,900	1,173,700	1,229,800	1,622,500	1,661,000	1,677,500	1,677,500	1,906,300	2,096,600
2369745_2E	ベッド(マットレス160x210、209RD)クローム仕上 / オーク仕上	1,146,200	1,185,800	1,215,500	1,272,700	1,666,500	1,703,900	1,720,400	1,720,400	1,949,200	2,138,400
追加カバー											
9745_2RK	ベッド	302,500	339,900	370,700	427,900	778,800	855,800	914,100	914,100	1,039,500	1,142,900
2369745_2RK	ベッド	338,800	376,200	410,300	467,500	866,800	952,600	1,017,500	1,017,500	1,156,100	1,269,400

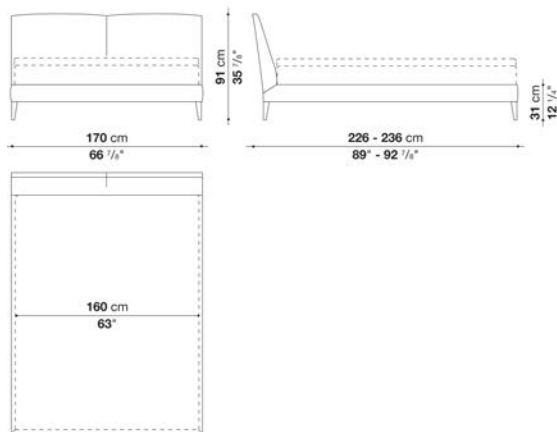
9745\_2  
2369745\_2

## N.B. / 注意事項

脚部：ブロンズニッケル塗装0174B、または、クロームスチール0110Mよりお選びください。外側にオーク(グレー0378G、ライト0374C、ブラック0381N)の場合、内側はブロンズニッケル塗装となります。「4本脚」または「2本脚+キャスター(ヘッドボード側)」よりお選びいただけます。キャスターはホワイトプラスチックとなります。

マットレス：別途お選びください。B&B ITALIA社製マットレス(H.30cm)を設置した場合のマットレストップまでの高さは56cm、または59cmとなります。

スラットベース：RD(159 x 199)、または209RD(159 x 209)が別途必要となります。

※レザーランクは、KASIA,KOTOよりお選びください。

## Bed cm 190

		B (ファブリック)	A (ファブリック)	E (ファブリック)	S (ファブリック)	L (ファブリック)	D (ファブリック)	M (ファブリック)	BETA (レザー)	ALFA GAMMA (レザー)	K (レザー)
9745_4	ベッド(マットレス180x200、RD2) 塗装仕上	1,021,900	1,059,300	1,086,800	1,141,800	1,494,900	1,533,400	1,582,900	1,582,900	1,798,500	1,977,800
9745_4E	ベッド(マットレス180x200、RD2) クローム仕上 / オーク仕上	1,064,800	1,101,100	1,129,700	1,183,600	1,536,700	1,576,300	1,624,700	1,624,700	1,841,400	2,021,800
2369745_4	ベッド(マットレス180x210,スラ ットベース209RD2)塗装仕上	1,125,300	1,163,800	1,195,700	1,254,000	1,643,400	1,681,900	1,741,300	1,741,300	1,977,800	2,175,800
2369745_4E	ベッド(マットレス180x210,スラ ットベース209RD2)クローム仕上 / オーク仕上	1,168,200	1,206,700	1,237,500	1,296,900	1,685,200	1,723,700	1,784,200	1,784,200	2,021,800	2,218,700
追加カバー											
9745_4RK	ベッド	317,900	353,100	386,100	444,400	795,300	872,300	969,100	969,100	1,101,100	1,211,100
2369745_4RK	ベッド	353,100	393,800	425,700	484,000	883,300	970,200	1,078,000	1,078,000	1,224,300	1,346,400

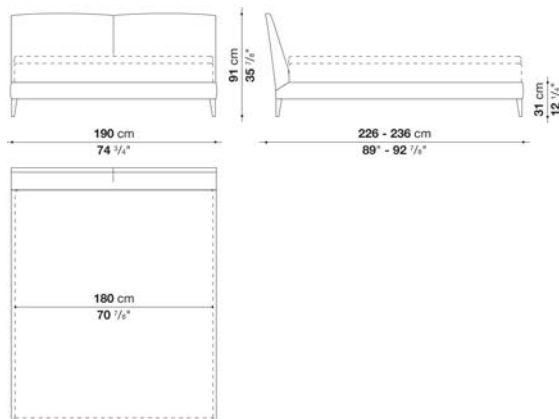
9745\_4  
2369745\_4

## N.B. / 注意事項

脚部：ブロンズニッケル塗装0174B、または、クロームスチール0110Mよりお選びください。外側にオーク (グレー0378G、ライト0374C、ブラック0381N) の場合、内側はブロンズニッケル塗装となります。「4本脚」または「2本脚+キャスター (ヘッドボード側)」よりお選びいただけます。キャスターはホワイトプラスチックとなります。

マットレス：別途お選びください。B&B ITALIA社製マットレス (H.30cm) を設置した場合のマットレストップまでの高さは56cm、または59cmとなります。

スラットベース：RD2(179 x 199)、または209RD2(179 x 209)が別途必要となります。

※レザーKランクは、KASIA,KOTOよりお選びください。

## Bed cm 210

		B (ファブリック)	A (ファブリック)	E (ファブリック)	S (ファブリック)	L (ファブリック)	D (ファブリック)	M (ファブリック)	BETA (レザー)	ALFA GAMMA (レザー)	K (レザー)
9745_5	ベッド(マットレス200x200,スラットベースRD4)塗装仕上	1,049,400	1,084,600	1,113,200	1,168,200	1,520,200	1,558,700	1,685,200	1,685,200	1,915,100	2,106,500
9745_5E	ベッド(マットレス200x200,スラットベースRD4)クローム仕上 / オーク仕上	1,092,300	1,127,500	1,156,100	1,210,000	1,563,100	1,600,500	1,728,100	1,728,100	1,958,000	2,149,400
2369745_5	ベッド(マットレス200x210,スラットベース209RD4)塗装仕上	1,153,900	1,191,300	1,225,400	1,282,600	1,672,000	1,710,500	1,854,600	1,854,600	2,106,500	2,317,700
2369745_5E	ベッド(マットレス200x210,スラットベース209RD4)クローム仕上 / オーク仕上	1,195,700	1,234,200	1,267,200	1,326,600	1,714,900	1,753,400	1,896,400	1,896,400	2,149,400	2,359,500
追加カバー											
9745_5RK	ベッド	339,900	375,100	409,200	466,400	814,000	892,100	1,068,100	1,068,100	1,212,200	1,335,400
2369745_5RK	ベッド	376,200	414,700	449,900	511,500	905,300	992,200	1,186,900	1,186,900	1,186,900	1,186,900

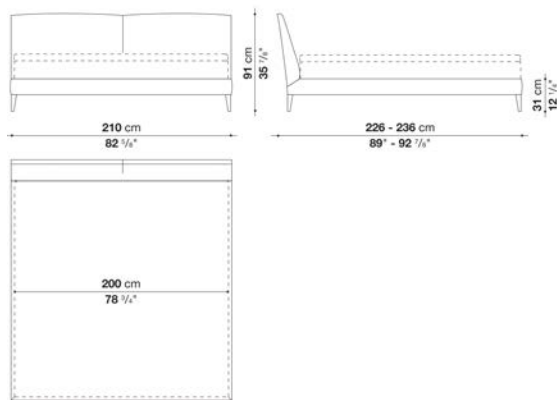
9745\_5  
2369745\_5

## N.B. / 注意事項

脚部：ブロンズニッケル塗装0174B、または、クロームスチール0110Mよりお選びください。外側にオーク（グレー0378G、ライト0374C、ブラック0381N）の場合、内側はブロンズニッケル塗装となります。「4本脚」または「2本脚+キャスター（ヘッドボード側）」よりお選びいただけます。キャスターはホワイトプラスチックとなります。

マットレス：別途お選びください。B&B ITALIA社製マットレス（H.30cm）を設置した場合のマットレストップまでの高さは56cm、または59cmとなります。

スラットベース：RD4、または209RD4が別途必要となります。

※レザーランクは、KASIA,KOTOよりお選びください。



## TECHNICAL SPECIFICATIONS / 技術情報：

ヘッドボード	木質パーティクルパネル、成形ポリウレタン、コットンカバー
ベッドフレーム	積層合板、成形ポリウレタン、コットンカバー
コーナー、クロスピース部	スチール
スラットベースサポート	亜鉛メッキ鋼材
センター脚部	アルミ
ローエッジ	アルミニウム押出材
脚部先端	プラスチック素材
表面張地	ファブリックまたは天然皮革



スラットベースを支えるための付属パーツの固定位置を変えることにより  
マットレストップの高さを調整することができます。

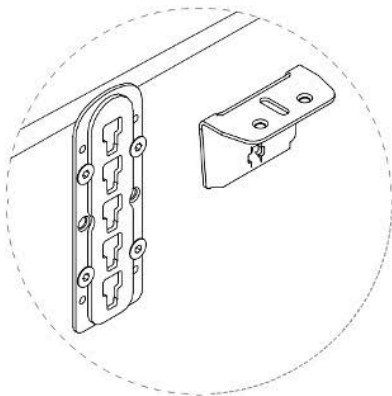
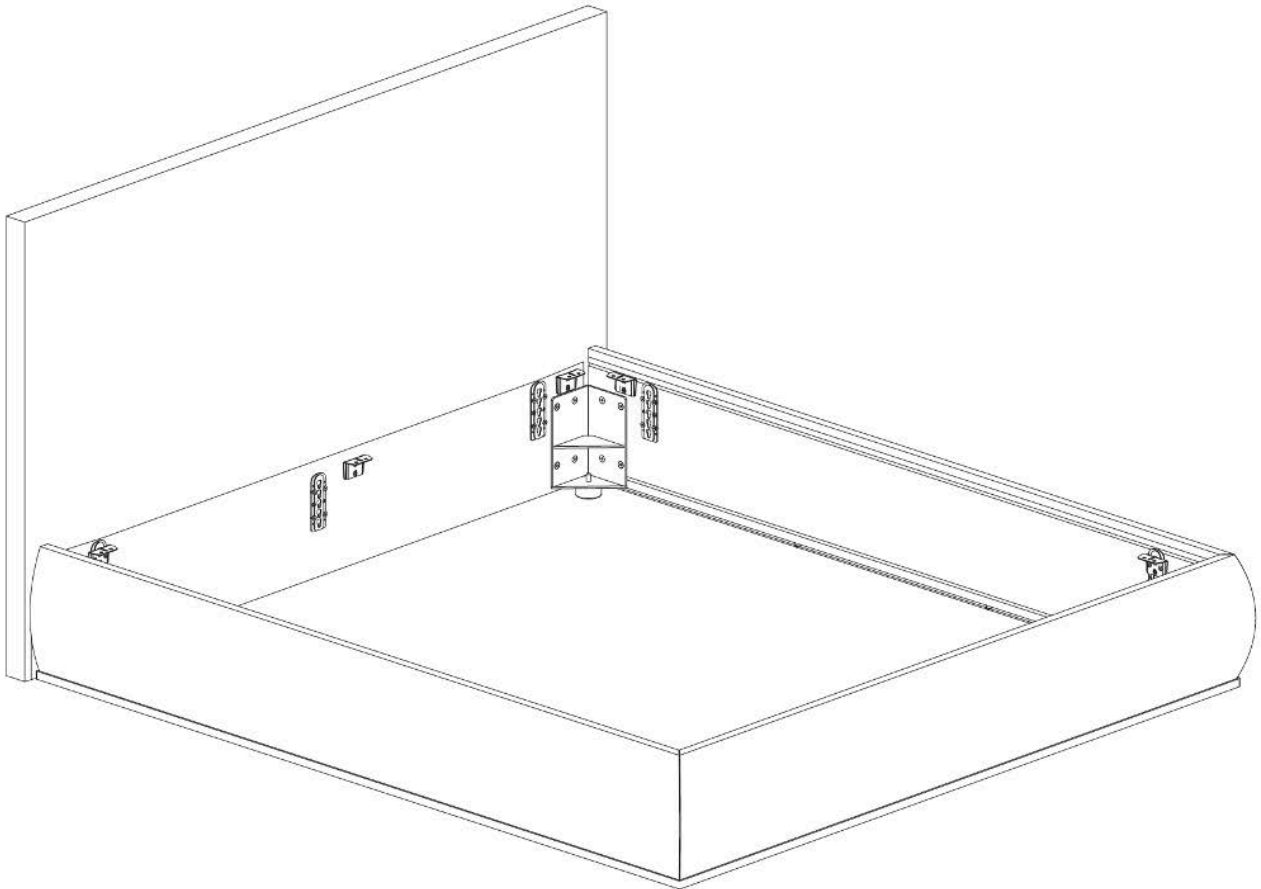

取り付け位置は  
4段階

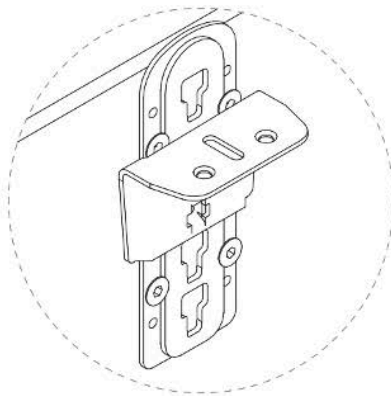

付属パーツを上向きに  
取り付けた場合

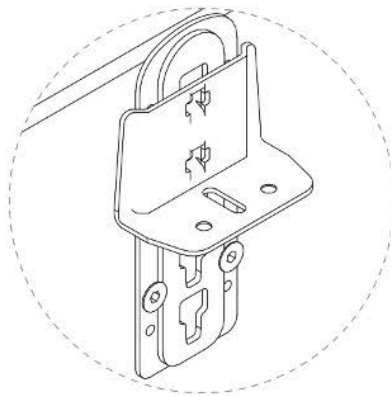

付属パーツを下向きに  
取り付けた場合

上向きにつけた場合

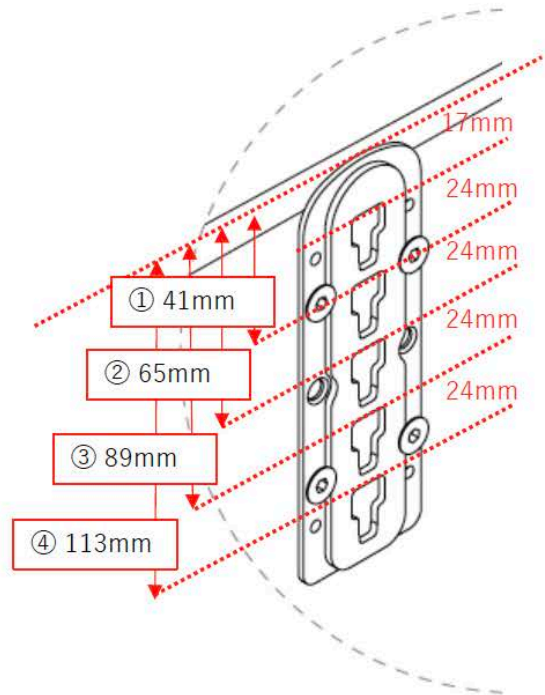
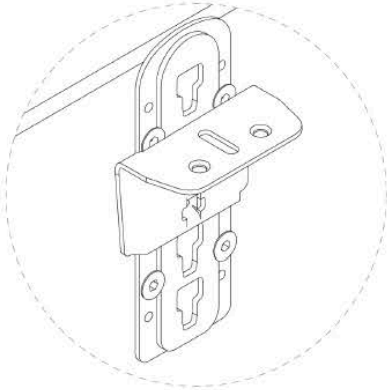

マットレストップまでの高さ	マットレス H20cm	マットレス H30cm
ポジション①の場合	52.0 cm	62.0 cm
ポジション②の場合	45.5 cm	55.5 cm
ポジション③の場合	43.1 cm	53.1 cm
ポジション④の場合	40.7 cm	50.7 cm

下向きにつけた場合

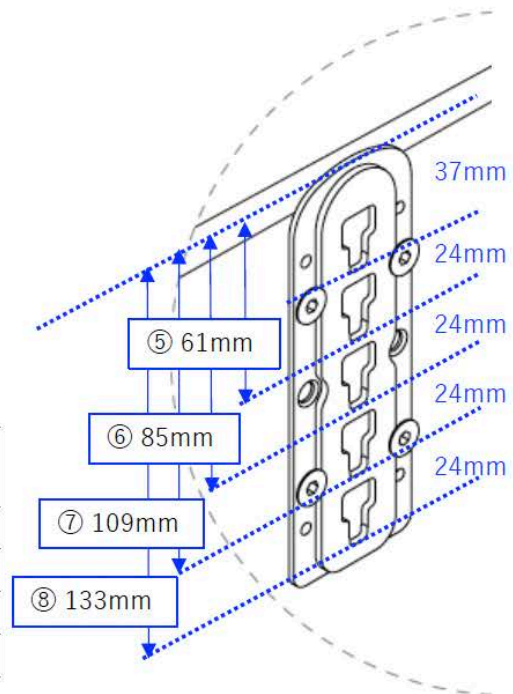
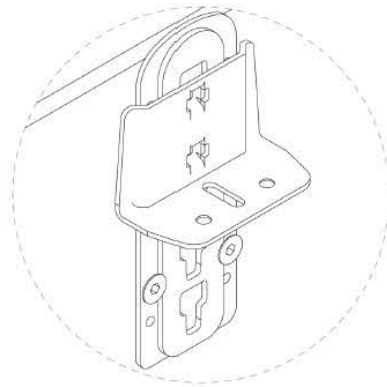

マットレストップまでの高さ	マットレス H20cm	マットレス H30cm
ポジション⑤の場合	45.9 cm	55.9 cm
ポジション⑥の場合	43.5 cm	53.5 cm
ポジション⑦の場合	41.1 cm	51.1 cm
ポジション⑧の場合	38.7 cm	48.7 cm

## Bed cm 177

		B (ファブリック)	A (ファブリック)	E (ファブリック)	S (ファブリック)	L (ファブリック)	D (ファブリック)	M (ファブリック)	BETA (レザー)	ALFA GAMMA (レザー)	K (レザー)
LSE160	ベッド(マットレス160x200, スラットベース159x199)	2,073,500	2,115,300	2,189,000	2,226,400	2,343,000	2,462,900	2,745,600	2,745,600	2,924,900	3,450,700
追加カバー											
LSE160RK	ベッド	225,500	267,300	339,900	377,300	493,900	614,900	896,500	896,500	1,075,800	1,602,700

## LSE160

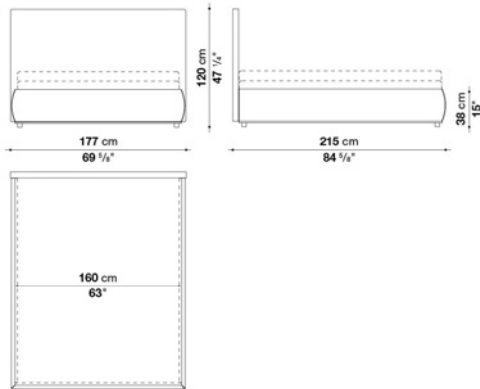

## N.B. / 注意事項

ローエッジ：ブロンズニッケル塗装0174B、アンバー塗装0137A、グラファイト塗装0252G、またはブラッククローム塗装アルミニウム0170Mよりお選びください。

マットレス：別途お選びください。B&B ITALIA社製マットレス(H.20cm)を設置した場合のマットレストップまでの高さは38.7cm～52cm、マットレス(H.30cm)の場合は48.7cm～62cmとなります。

スラットベース：RDが別途必要となります。

※レザーKランクは、KASIA,KOTOよりお選びください。

## Bed cm 197

		B (ファブリック)	A (ファブリック)	E (ファブリック)	S (ファブリック)	L (ファブリック)	D (ファブリック)	M (ファブリック)	BETA (レザー)	ALFA GAMMA (レザー)	K (レザー)
LSE180	ベッド(マットレス180x200, スラットベース179x199)	2,090,000	2,131,800	2,205,500	2,242,900	2,358,400	2,479,400	2,809,400	2,809,400	3,000,800	3,566,200
追加カバー											
LSE180RK	ベッド	226,600	268,400	342,100	379,500	496,100	616,000	947,100	947,100	1,138,500	1,703,900

## LSE180

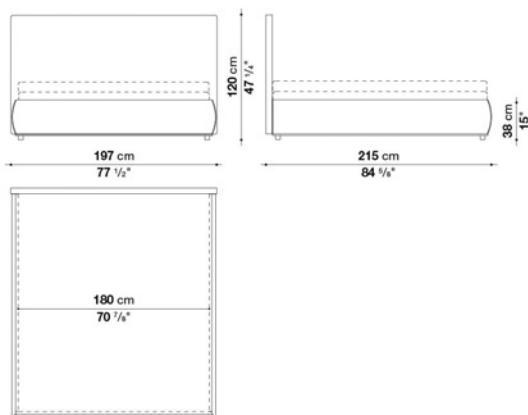

## N.B. / 注意事項

ローエッジ：ブロンズニッケル塗装0174B、アンバー塗装0137A、グラファイト塗装0252G、またはブラッククローム塗装アルミニウム0170Mよりお選びください。

マットレス：別途お選びください。B&B ITALIA社製マットレス(H.20cm)を設置した場合のマットレストップまでの高さは38.7cm～52cm、マットレス(H.30cm)の場合は48.7cm～62cmとなります。

スラットベース：RD2が別途必要となります。

※レザーKランクは、KASIA,KOTOよりお選びください。

## Bed cm 217

		B (ファブリック)	A (ファブリック)	E (ファブリック)	S (ファブリック)	L (ファブリック)	D (ファブリック)	M (ファブリック)	BETA (レザー)	ALFA GAMMA (レザー)	K (レザー)
LSE200	ベッド(マットレス200x200, スラットベース, 199x199)	2,104,300	2,146,100	2,219,800	2,257,200	2,373,800	2,493,700	2,874,300	2,874,300	3,078,900	3,683,900
追加カバー											
LSE200RK	ベッド	228,800	270,600	344,300	381,700	498,300	618,200	998,800	998,800	1,203,400	1,808,400

LSE200

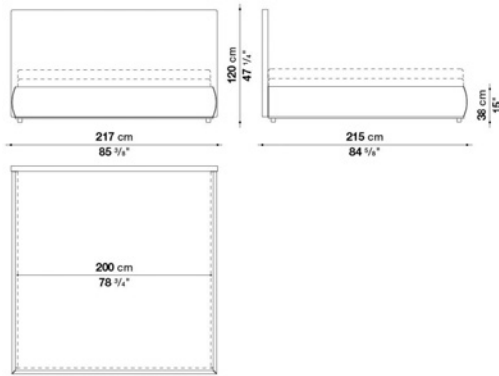

## N.B. / 注意事項

ローエッジ：ブロンズニッケル塗装0174B、アンバー塗装0137A、グラファイト塗装0252G、またはブラッククローム塗装アルミニウム0170Mよりお選びください。

マットレス：別途お選びください。B&B ITALIA社製マットレス(H.20cm)を設置した場合のマットレストップまでの高さは38.7cm～52cm、マットレス(H.30cm)の場合は48.7cm～62cmとなります。

スラットベース：RD4が別途必要となります。

※レザーKランクは、KASIA,KOTOよりお選びください。

## Queen size bed cm 170

		B (ファブリック)	A (ファブリック)	E (ファブリック)	S (ファブリック)	L (ファブリック)	D (ファブリック)	M (ファブリック)	BETA (レザー)	ALFA GAMMA (レザー)	K (レザー)
LSE153	クイーンサイズベッド(スラットベース, 152x202)	2,073,500	2,115,300	2,189,000	2,226,400	2,343,000	2,462,900	2,745,600	2,745,600	2,924,900	3,450,700
追加カバー											
LSE153RK	ベッド	225,500	267,300	339,900	377,300	493,900	614,900	896,500	896,500	1,075,800	1,602,700

LSE153

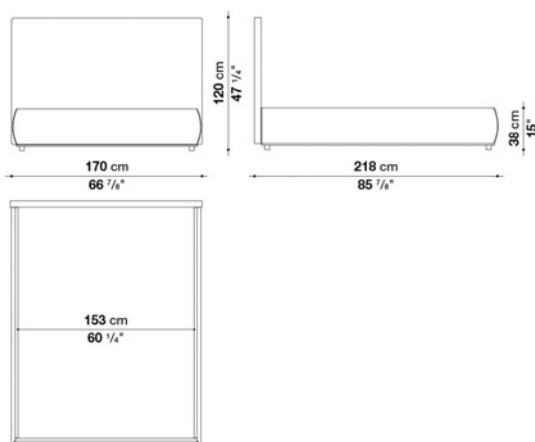

## N.B. / 注意事項

ローエッジ：ブロンズニッケル塗装0174B、アンバー塗装0137A、グラファイト塗装0252G、またはブラッククローム塗装アルミニウム0170Mよりお選びください。

マットレス：弊社では対応しておりません。幅153cm x 長さ203cmまでのマットレスをご使用いただけます。

スラットベース：RD\_Qが別途必要となります。

※レザーKランクは、KASIA,KOTOよりお選びください。

## King size bed cm 210

		B (ファブリック)	A (ファブリック)	E (ファブリック)	S (ファブリック)	L (ファブリック)	D (ファブリック)	M (ファブリック)	BETA (レザー)	ALFA GAMMA (レザー)	K (レザー)
LSE193	キングサイズベッド(スラットベース 192x202)	2,104,300	2,146,100	2,219,800	2,257,200	2,373,800	2,493,700	2,874,300	2,874,300	3,078,900	3,683,900
追加カバー											
LSE193RK	ベッド	228,800	270,600	344,300	381,700	498,300	618,200	998,800	998,800	1,203,400	1,808,400

## LSE193

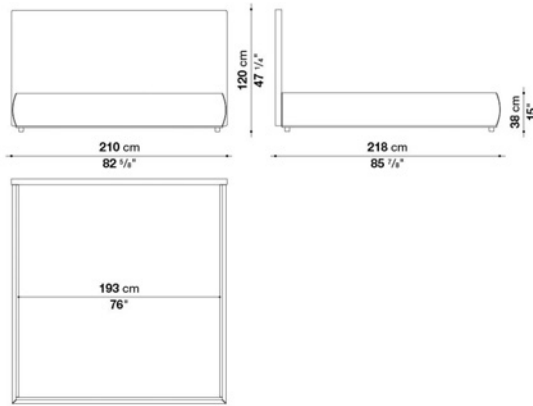

## N.B. / 注意事項

ローエッジ：ブロンズニッケル塗装0174B、アンバー塗装0137A、グラファイト塗装0252G、またはブラッククローム塗装アルミニウム0170Mよりお選びください。

マットレス：弊社では対応しておりません。幅193cm x 長さ203cmまでのマットレスをご使用いただけます。

スラットベース：RD\_Kが別途必要となります。

※レザーKランクは、KASIA,KOTOよりお選びください。



## TECHNICAL SPECIFICATIONS / 技術情報：

フレーム	無垢木材、積層合板 ( グレーオーク、ブラッシュドライトオーク、ブラッシュドブラックオーク )
ヘッドボード内部フレーム	積層合板
ヘッドボード内部フレーム充填材	成形ポリウレタン
スラットベース	鋼管及びビーチウッド積層板
脚部先端	プラスチック素材
表面張地	天然厚革

## Bed cm 166

		BETA (レザー)	ALFA GAMMA (レザー)	K (レザー)					
ACL2	ベッド(マットレス160 x 200cm、 スラットベースRD)	1,999,800	2,271,500	2,501,400					

## ACL2

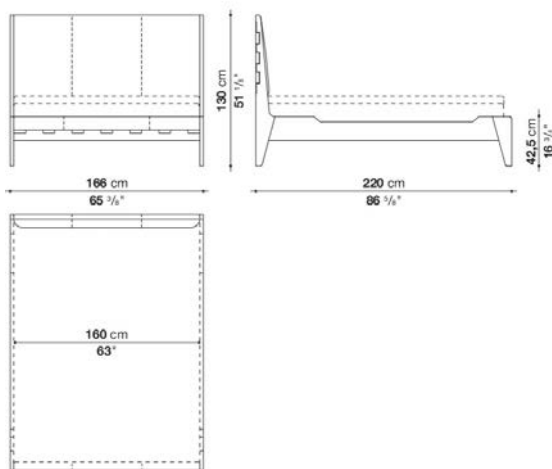

## N.B. / 注意事項

フレーム：オーク（グレー0378G、ライト0374C、ブラック0381N）よりお選びください。

マットレス：別途お選びください。B&B ITALIA社製マットレス（H.30cm）を設置した場合のマットレストップまでの高さは63cm,または66cmとなります。

スラットベース：RDが別途必要となります。

※レザーKランクは、KASIA,KOTOよりお選びください。

## Bed cm 186

		BETA (レザー)	ALFA GAMMA (レザー)	K (レザー)					
ACL4	ベッド(マットレス180 x 200cm、 スラットベースRD2)	2,138,400	2,428,800	2,689,500					

## ACL4

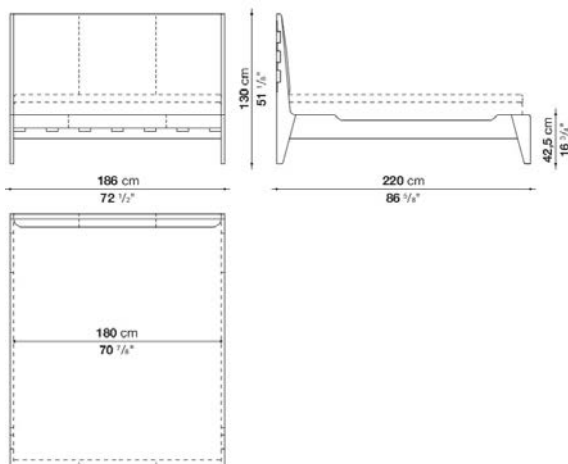

## N.B. / 注意事項

フレーム：オーク（グレー0378G、ライト0374C、ブラック0381N）よりお選びください。

マットレス：別途お選びください。B&B ITALIA社製マットレス（H.30cm）を設置した場合のマットレストップまでの高さは63cm,または66cmとなります。

スラットベース：RD2が別途必要となります。

※レザーKランクは、KASIA,KOTOよりお選びください。

Bed cm 206

		BETA (レザー)	ALFA GAMMA (レザー)	K (レザー)					
ACL5	ベッド(マットレス200 x 200cm、スラットベースRD4)	2,264,900	2,572,900	2,860,000					

ACL5

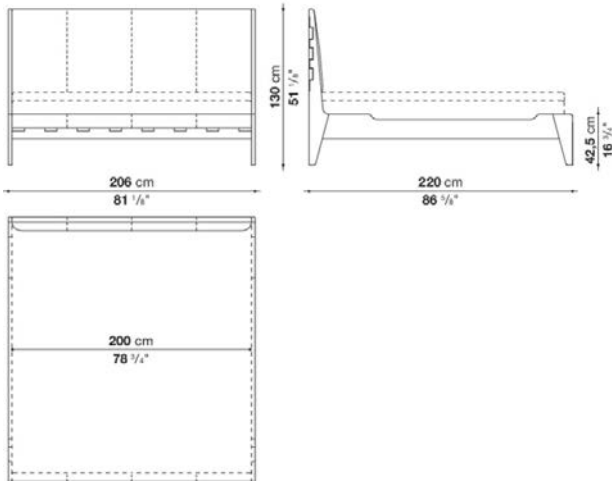

N.B. / 注意事項

フレーム：オーク（グレー0378G、ライト0374C、ブラック0381N）よりお選びください。  
 マットレス：別途お選びください。B&B ITALIA社製マットレス（H.30cm）を設置した場合のマットレストップまでの高さは63cm,または66cmとなります。  
 スラットベース：RD4が別途必要となります。  
 ※レザーKランクは、KASIA,KOTOよりお選びください。

Queen size bed cm 159

		BETA (レザー)	ALFA GAMMA (レザー)	K (レザー)					
ACLQ	クイーンサイズベッド(スラットベース 152 x 199 cm)	1,999,800	2,271,500	2,501,400					

ACLQ

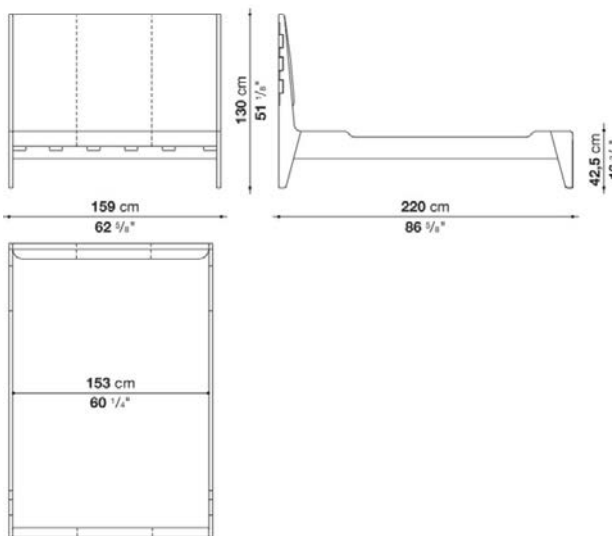

N.B. / 注意事項

フレーム：オーク（グレー0378G、ライト0374C、ブラック0381N）よりお選びください。  
 マットレス：弊社では対応しておりません。  
 スラットベース：RD9が別途必要となります。  
 ※レザーKランクは、KASIA,KOTOよりお選びください。



King size bed cm 199

		BETA (レザー)	ALFA GAMMA (レザー)	K (レザー)					
ACLK	キングサイズベッド(スラットベース 192 x 199 cm)	2,264,900	2,572,900	2,860,000					

ACLK

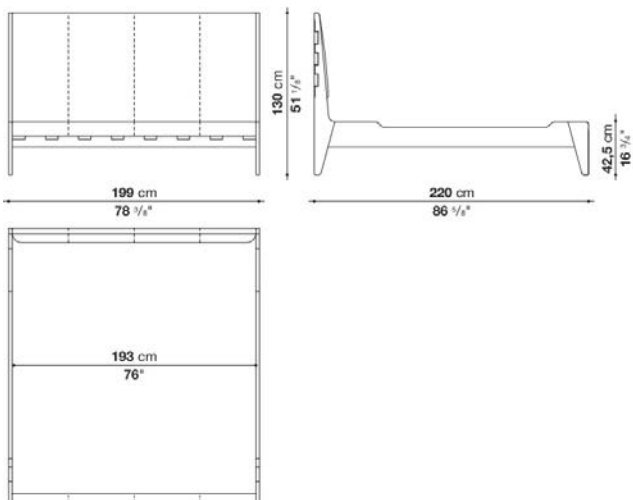

N.B. / 注意事項

フレーム：オーク（グレー0378G、ライト0374C、ブラック0381N）よりお選びください。  
 マットレス：弊社では対応しておりません。  
 スラットベース：RD10が別途必要となります。

※レザークランクは、KASIA,KOTOよりお選びください。



## TECHNICAL SPECIFICATIONS / 技術情報 :

内部構造	無垢木材、木質パーティクルボード
内部充填材	成形ポリウレタン、ポリエステルファイバーカバー
壁固定ブラケット	亜鉛メッキ成形鋼材
表面張地	ファブリックまたは天然皮革 (ブランケットステッチ)

## Headboard cm 216

		B (ファブリック)	A (ファブリック)	E (ファブリック)	S (ファブリック)	L (ファブリック)	D (ファブリック)	BETA (レザー)	ALFA GAMMA (レザー)	K (レザー)
TLK	ヘッドボード	951,500	975,700	1,001,000	1,034,000	1,086,800	1,151,700	1,305,700	1,410,200	1,598,300
追加カバー										
TLKRK	ヘッドボード	459,800	481,800	506,000	537,900	588,500	635,800	798,600	897,600	1,078,000

## TLK

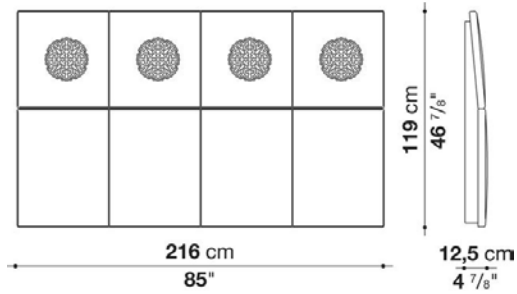

## N.B. / 注意事項

刺繍：33色よりお選びください。

ベッドフレーム：BAUCI、FILEMONE、またはDIKEと合わせてお使いいただけます。

※レザークランクは、KASIA、KOTOよりお選びください。

\*壁への取り付け工事が必要です。詳細は担当者へお問い合わせください。



## TECHNICAL SPECIFICATIONS / 技術情報 :

内部構造	木質パーティクルボード
内部充填材	成形ポリウレタン ポリエステルファイバーカバー
壁固定ブラケット	亜鉛メッキ成形鋼材
基壇	無垢木材 (2050)
表面張地	ファブリックまたは天然皮革

Headboard cm 190

		B (ファブリック)	A (ファブリック)	E (ファブリック)	S (ファブリック)	L (ファブリック)	D (ファブリック)	M (ファブリック)	BETA (レザー)	ALFA GAMMA (レザー)	K (レザー)
9850_2	ヘッドボード	487,300	509,300	524,700	561,000	759,000	807,400	821,700	821,700	931,700	1,026,300
追加カバー											
9850_2RK	ヘッドボード	128,700	148,500	162,800	194,700	359,700	375,100	449,900	449,900	511,500	561,000

9850\_2

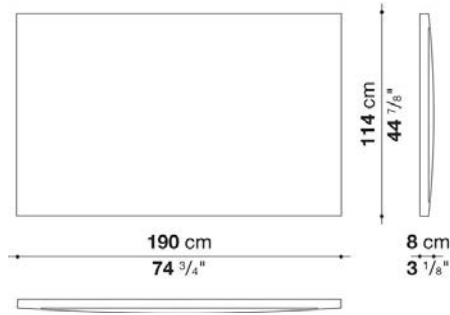

N.B. / 注意事項

ベッドフレーム : BAUCI, FILEMONE、またはDIKEと合わせてお使いいただけます。

※レザーKランクは、KASIA,KOTOよりお選びください。

\* レザーの場合は、カバーリング仕様ではありません。

\* 壁への取り付け工事が必要です。詳細は担当者へお問い合わせください。

Baseboard cm 189

		Oak	Natural wenge							
2050_2	ベースボード 189 x 6 x H5cm(オーク)	86,900								
2050_2W	ベースボード 189 x 6 x H5cm(ナチュラルワエンゲ)		103,400							

N.B. / 注意事項

ベースボード : オーク(グレー0378G、ライト0374C、ブラック0381N)、または、ナチュラルワエンゲ0414Wよりお選びください。

Headboard cm 200

		B (ファブリック)	A (ファブリック)	E (ファブリック)	S (ファブリック)	L (ファブリック)	D (ファブリック)	M (ファブリック)	BETA (レザー)	ALFA GAMMA (レザー)	K (レザー)
9850_3	ヘッドボード	502,700	520,300	540,100	573,100	771,100	821,700	851,400	851,400	965,800	1,062,600
追加カバー											
9850_3RK	ヘッドボード	135,300	150,700	167,200	196,900	366,300	381,700	468,600	468,600	531,300	585,200

9850\_3

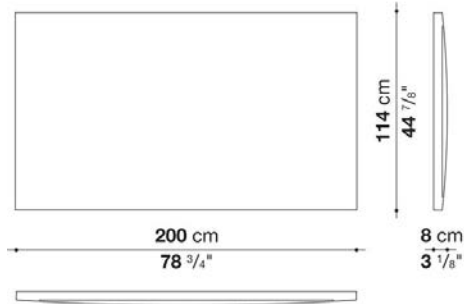

N.B. / 注意事項

ベースボード：オーク（グレー0378G、ライト0374C、ブラック0381N）よりお選びください。  
 ベッドフレーム：BAUCI、FILEMONE、またはDIKEと合わせてお使いいただけます。

※レザーKランクは、KASIA,KOTOよりお選びください。  
 \* レザーの場合は、カバーリング仕様ではありません。  
 \* 壁への取り付け工事が必要です。詳細は担当者へお問い合わせください。

Baseboard cm 199

		Oak	Natural wenge							
2050_3	ベースボード 199 x 6 x H5cm(オーク)	89,100								
2050_3W	ベースボード 199 x 6 x H5cm(ナチュラルワエンゲ)		105,600							

N.B. / 注意事項

ベースボード：オーク(グレー0378G、ライト0374C、ブラック0381N)、または、ナチュラルワエンゲ0414Wよりお選びください。

Headboard cm 210

		B (ファブリック)	A (ファブリック)	E (ファブリック)	S (ファブリック)	L (ファブリック)	D (ファブリック)	M (ファブリック)	BETA (レザー)	ALFA GAMMA (レザー)	K (レザー)
9850_4	ヘッドボード	514,800	533,500	551,100	586,300	785,400	837,100	927,300	927,300	1,053,800	1,158,300
追加カバー											
9850_4RK	ヘッドボード	138,600	156,200	173,800	203,500	370,700	388,300	530,200	530,200	601,700	661,100

9850\_4

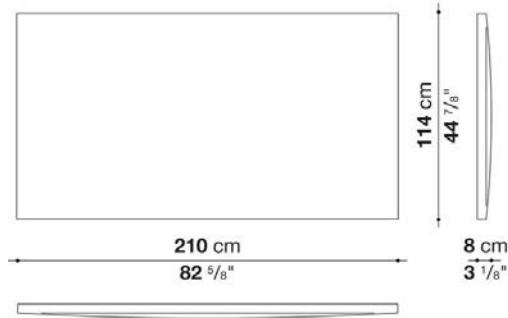

N.B. / 注意事項

ベースボード：オーク（グレー0378G、ライト0374C、ブラック0381N）よりお選びください。  
 ベッドフレーム：BAUCI、FILEMONE、またはDIKEと合わせてお使いいただけます。

- ※レザーKランクは、KASIA,KOTOよりお選びください。
- \*レザーの場合は、カバーリング仕様ではありません。
- \*壁への取り付け工事が必要です。詳細は担当者へお問い合わせください。

Baseboard cm 209

		Oak	Natural wenge							
2050_4	ベースボード 209 x 6 x H5cm(オーク)	92,400								
2050_4W	ベースボード 209 x 6 x H5cm(ナチュラルワエンゲ)		107,800							

N.B. / 注意事項

ベースボード：オーク(グレー0378G、ライト0374C、ブラック0381N)、または、ナチュラルワエンゲ0414Wよりお選びください。

Headboard cm 230

		B (ファブリック)	A (ファブリック)	E (ファブリック)	S (ファブリック)	L (ファブリック)	D (ファブリック)	M (ファブリック)	BETA (レザー)	ALFA GAMMA (レザー)	K (レザー)
9850_5	ヘッドボード	544,500	563,200	579,700	612,700	812,900	869,000	952,600	952,600	1,083,500	1,192,400
追加カバー											
9850_5RK	ヘッドボード	149,600	168,300	183,700	214,500	380,600	398,200	539,000	539,000	612,700	673,200

9850\_5

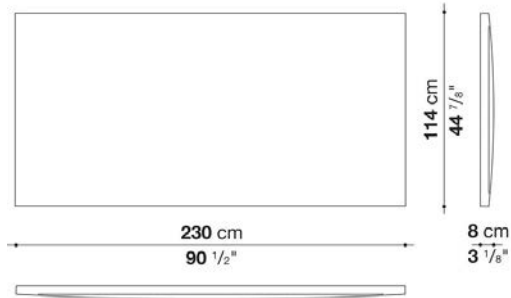

N.B. / 注意事項

ヘッドフレーム : BAUCI、FILEMONE、またはDIKEと合わせてお使いいただけます。

※レザーKランクは、KASIA,KOTOよりお選びください。

\*レザーの場合は、カバーリング仕様ではありません。

\*壁への取り付け工事が必要です。詳細は担当者へお問い合わせください。

Baseboard cm 229

		Oak	Natural wenge							
2050_5	ベースボード 229 x 6 x H5cm(オーク)	94,600								
2050_5W	ベースボード 229 x 6 x H5cm(ナチュラルワエンゲ)		111,100							

N.B. / 注意事項

ベースボード : オーク(グレー0378G、ライト0374C、ブラック0381N)、または、ナチュラルワエンゲ0414Wよりお選びください。





---

TECHNICAL SPECIFICATIONS / 技術情報 :

天板および脚部

積層合板、ハニカムコア積層突板、木質パーティクルボード

脚先

フェルト

Square table cm 138

		Oak	Natural wenge	Tineo						
ABS160TQ	160テーブル	2,927,100	2,952,400	3,165,800						

ABS160TQ

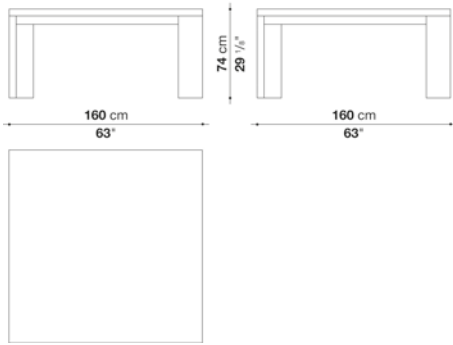

N.B. / 注意事項

天板と脚部：オーク(グレー0378G、ライト0374C、ブラック0381N)、ナチュラルヴェンゲ0414W、またはティネオセミグロッシー0432Tよりお選びください。

Rectangular table cm 240

		Oak	Natural wenge	Tineo						
ABS240T	240テーブル	2,591,600	2,643,300	2,845,700						

ABS240T

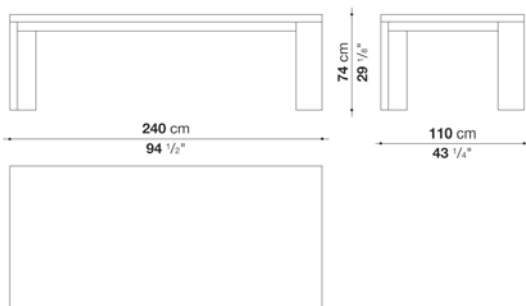

N.B. / 注意事項

天板と脚部：オーク(グレー0378G、ライト0374C、ブラック0381N)、ナチュラルヴェンゲ0414W、またはティネオセミグロッシー0432Tよりお選びください。

Rectangular table cm 300

		Oak	Natural wenge	Tineo						
ABS300T	300テーブル	3,173,500	3,265,900	3,496,900						

ABS300T

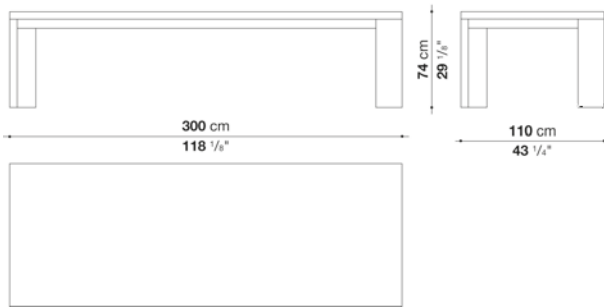

N.B. / 注意事項

天板と脚部：オーク(グレー0378G、ライト0374C、ブラック0381N)、ナチュラルヴェング0414W、またはティネオセミグロッシー0432Tよりお選びください。



## TECHNICAL SPECIFICATIONS / 技術情報 :

天板	無垢木材 ハニカムコア合板及び木質パーティクルボード突板
サポートフレーム	ダイキャストアルミニウム押出材
脚部先端	プラスチック素材

## Square table cm 145

		Oak	Natural wenge	Tineo				
LXT14Q	145テーブル	2,272,600	2,370,500					
LXT14QT	145テーブル			2,438,700				

## LXT14Q - LXT14QT

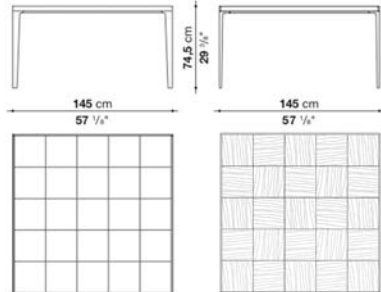

## N.B. / 注意事項

## LXT14Q

天板：オーク（グレー0378G、ライト0374C、ブラック0381N）、またはナチュラルヴェンゲ0414Wよりお選びください。  
脚部：アンバー塗装0137A、またはグラファイト塗装0252Gよりお選びください。

## LXT14QT

天板：ティネオセミグロッシー0432Tとなります。  
脚部：ブラックシエラックタイプ塗装3764Gとなります。

## Rectangular table cm 230

		Oak	Natural wenge	Tineo				
LXT23	230テーブル	2,390,300	2,504,700					
LXT23T	230テーブル			2,572,900				

## LXT23 - LXT23T

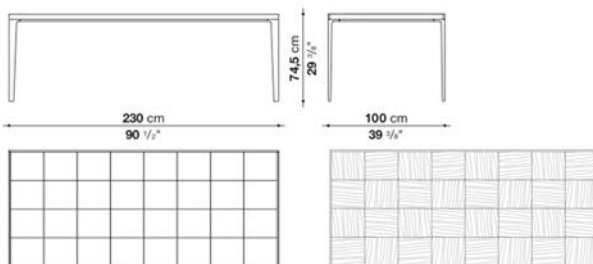

## N.B. / 注意事項

## LXT23

天板：オーク（グレー0378G、ライト0374C、ブラック0381N）、またはナチュラルヴェンゲ0414Wよりお選びください。  
脚部：アンバー塗装0137A、またはグラファイト塗装0252Gよりお選びください。

## LXT23T

天板：ティネオセミグロッシー0432Tとなります。  
脚部：ブラックシエラックタイプ塗装3764Gとなります。

## Rectangular table cm 290

		Oak	Natural wenge	Tineo					
LXT29	290テーブル	2,569,600	2,700,500						
LXT29T	290テーブル			2,759,900					

## LXT29 - LXT29T

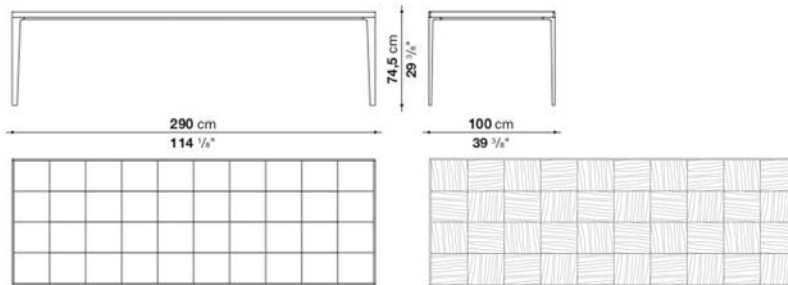

## N.B. / 注意事項

## LXT29

天板：オーク（グレー0378G、ライト0374C、ブラック0381N）、またはナチュラルワエンゲ0414Wよりお選びください。  
脚部：アンバー塗装0137A、またはグラファイト塗装0252Gよりお選びください。

## LXT29T

天板：ティネオセミグロッシー0432Tとなります。  
脚部：ブラックシエラックタイプ塗装3764Gとなります。



---

**TECHNICAL SPECIFICATIONS / 技術情報 :**

天板	無垢木材 ハニカムコア積層突板と木質パーティクル
脚部	無垢木材
脚部アジャスター	スチール及びプラスチック素材

Rectangular table cm 300

		Oak	Natural wenge						
ART30	300テーブル	2,532,200	2,790,700						

ART30

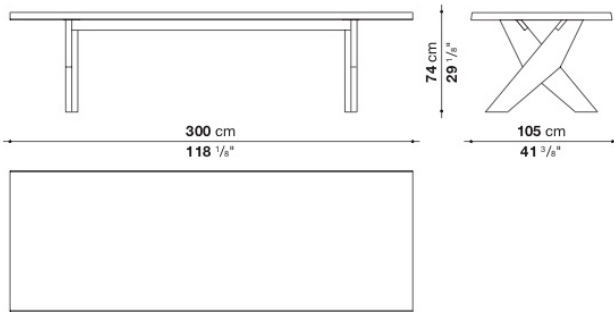

N.B. / 注意事項

天板と脚部：オーク(グレー0378G、ライト0374C、ブラック0381N)、またはナチュラルヴェンゲ0414Wよりお選びください。

Rectangular table cm 350

		Oak							
ART35	350テーブル	2,896,300							

ART35

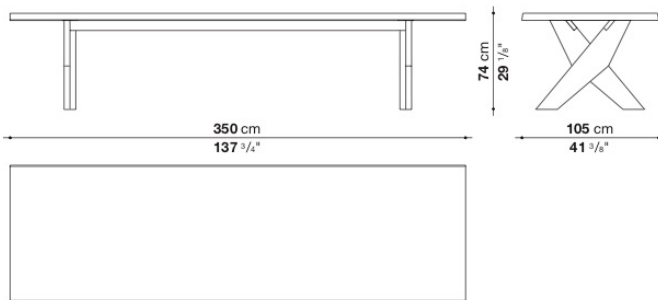

N.B. / 注意事項

天板と脚部：オーク(グレー0378G、ライト0374C、ブラック0381N)よりお選びください。





## TECHNICAL SPECIFICATIONS / 技術情報 :

天板	木質パーティクルボード 無垢化粧板 大理石
脚部および接合部	ダイキャストアルミニウム
上部横木	鋼材
下部横木	アルミニウム押出材
回転トレイ	板積層木材 大理石
回転トレイ構造	HPLラミネートパネル 硬球ベアリング アルミニウム
脚部先端	プラスチックメタル

Rectangular table cm 230

		Glossy	Oak	White oak rough cut	Natural wenge	Guatemala green marble	Marquinia Black Marble	Emperador marble	Calacatta white marble		
LXA1	230テーブル	1,937,100	1,918,400	2,181,300	2,181,300	2,523,400	2,609,200	2,926,000	3,080,000		

LXA1

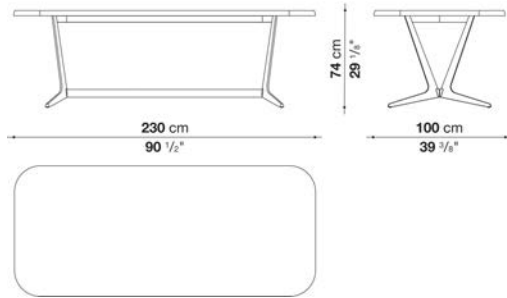

N.B. / 注意事項

天板：グロッシー18色、オーク（グレー0378G、ライト0374C、ブラック0381N）、ホワイトオークラフカット0354B、ナチュラルヴェンゲ0414W、またはマール（グアテマラグリーン0182V、マルキニアブラック0185P、マットマルキニアブラック0955M、エンペラドール0183E、カラカッタホワイト0184P）よりお選びください。  
 脚部：アンバー塗装0137A、またはグラファイト塗装0252Gよりお選びください。

Rectangular table with section cm 230

		Guatemala green marble	Marquinia Black Marble	Emperador marble	Calacatta white marble						
LXA1BR	230セクションテーブル（オーク天板）	2,271,500	2,347,400	2,633,400	2,772,000						
LXA1BW	230セクションテーブル（ナチュラルヴェンゲ天板）	2,321,000	2,400,200	2,691,700	2,832,500						

LXA1B

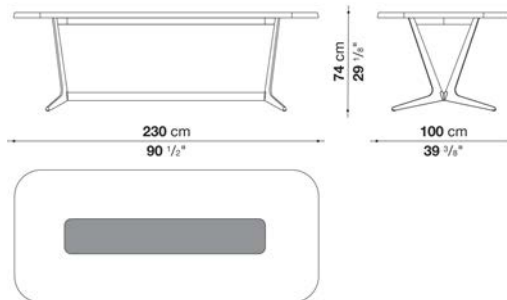

N.B. / 注意事項

天板：オーク（グレー0378G、ライト0374C、ブラック0381N）、またはナチュラルヴェンゲ0414Wよりお選びください。  
 セクション：マール（グアテマラグリーン0182V、マルキニアブラック0185P、マットマルキニアブラック0955M、エンペラドール0183E、カラカッタホワイト0184P）よりお選びください。  
 脚部：アンバー塗装0137A、またはグラファイト塗装0252Gよりお選びください。

Rectangular table cm 280

		Glossy	Oak	White oak rough cut	Natural wenge	Guatemala green marble	Marquinia Black Marble	Emperador marble	Calacatta white marble		
LXA2	280テーブル	2,252,800	2,229,700	2,528,900	2,528,900	3,064,600	3,147,100	3,569,500	3,809,300		

LXA2

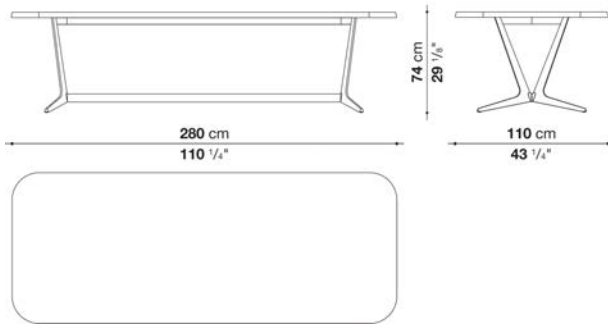

N.B. / 注意事項

天板：グロッシー18色、オーク（グレー0378G、ライト0374C、ブラック0381N）、ホワイートオークラフカット0354B、ナチュラルヴェング0414W、またはマーブル（グアテマラグリーン0182V、マルキニアブラック0185P、マットマルキニアブラック0955M、エンペラドール0183E、カラカッタホワイト0184P）よりお選びください。  
 脚部：アンバー塗装0137A、またはグラファイト塗装0252Gよりお選びください。

Rectangular table with section cm 280

		Guatemala green marble	Marquinia Black Marble	Emperador marble	Calacatta white marble						
LXA2BR	280セクションテーブル (オーク天板)	2,757,700	2,832,500	3,213,100	3,428,700						
LXA2BW	280セクションテーブル (ナチュラルヴェング天板)	2,819,300	2,896,300	3,283,500	3,505,700						

LXA2B

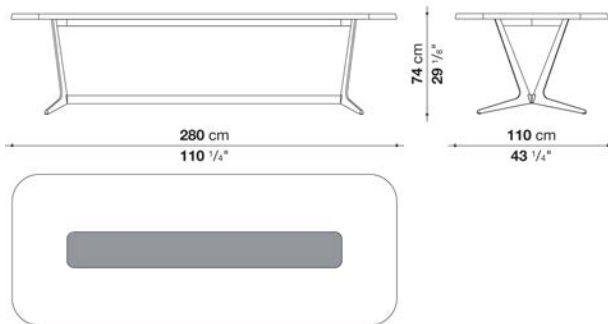

N.B. / 注意事項

天板：オーク（グレー0378G、ライト0374C、ブラック0381N）、またはナチュラルヴェング0414Wよりお選びください。  
 セクション：マーブル（グアテマラグリーン0182V、マルキニアブラック0185P、マットマルキニアブラック0955M、エンペラドール0183E、カラカッタホワイト0184P）よりお選びください。  
 脚部：アンバー塗装0137A、またはグラファイト塗装0252Gよりお選びください。

Rectangular table cm 340

		Glossy	Oak	White oak rough cut	Natural wenge					
LXA3	340テーブル	2,492,600	2,468,400	2,778,600	2,778,600					

LXA3

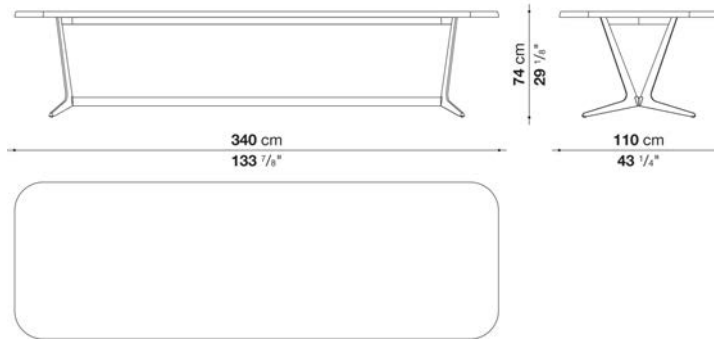

N.B. / 注意事項

天板：グロッシー18色、オーク（グレー0378G、ライト0374C、ブラック0381N）、ホワイトオークラフカット0354B、ナチュラルヴェンゲ0414Wよりお選びください。  
 脚部：アンバー塗装0137A、またはグラフィイト塗装0252Gよりお選びください。

Rectangular table with section cm 340

		Guatemala green marble	Marquinia Black Marble	Emperador marble	Calacatta white marble					
LXA3BR	340セクションテーブル (オーク天板)	3,300,000	3,320,900	3,410,000	3,479,300					
LXA3BW	340セクションテーブル (ナチュラルヴェンゲ天板)	3,610,200	3,631,100	3,721,300	3,790,600					

LXA3B

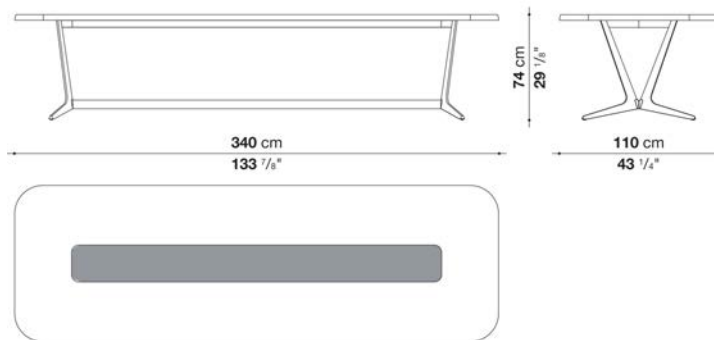

N.B. / 注意事項

天板：オーク（グレー0378G、ライト0374C、ブラック0381N）、またはナチュラルヴェンゲ0414Wよりお選びください。  
 セクション：マーブル（グアテマラグリーン0182V、マルキニアブラック0185P、マットマルキニアブラック0955M、エンペラドール0183E、カラカッタホワイト0184P）よりお選びください。  
 脚部：アンバー塗装0137A、またはグラフィイト塗装0252Gよりお選びください。

Round table cm φ165

		Glossy	Oak	White oak rough cut	Natural wenge	Guatemala green marble	Marquinia Black Marble	Emperador marble	Calacatta white marble		
LXA11	165テーブル	2,168,100	2,147,200	2,384,800	2,384,800	2,896,300	2,981,000	3,041,500	3,554,100		

LXA11

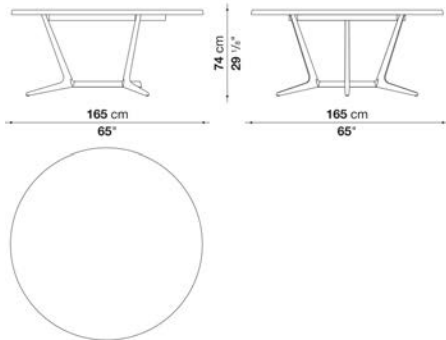

N.B. / 注意事項

天板：グロッシー18色、オーク（グレー0378G、ライト0374C、ブラック0381N）、ホワイトオークラフカット0354B、ナチュラルヴェンゲ0414W、または、マーブル（グアテマラグリーン0182V、マルキニアブラック0185P、マットマルキニアブラック0955M、エンペラドール0183E、カラカッタホワイト0184P）よりお選びください。  
 脚部：アンバー塗装0137A、またはグラファイト塗装0252Gよりお選びください。

Round table with section cm φ165

		Guatemala green marble	Marquinia Black Marble	Emperador marble	Calacatta white marble	Sahara noir marble					
LXA11BR	165セクションテーブル（オーク天板）	2,387,000	2,445,300	2,491,500	2,866,600	2,954,600					
LXA11BW	165セクションテーブル（ナチュラルヴェンゲ天板）	2,490,400	2,564,100	2,615,800	3,055,800	3,117,400					

LXA11B

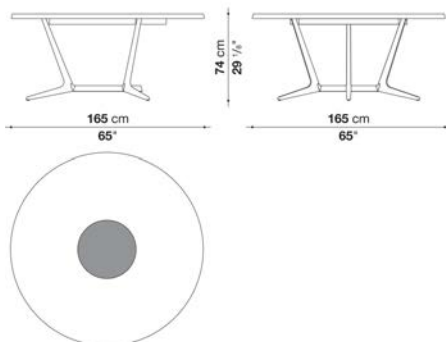

N.B. / 注意事項

天板：オーク（グレー0378G、ライト0374C、ブラック0381N）、またはナチュラルヴェンゲ0414Wよりお選びください。  
 セクション：マーブル（グアテマラグリーン0182V、マルキニアブラック0185P、マットマルキニアブラック0955M、エンペラドール0183E、カラカッタホワイト0184P、サハラノール0940S）よりお選びください。  
 脚部：アンバー塗装0137A、またはグラファイト塗装0252Gよりお選びください。

Round table suitable for swivel tray cm φ165

		Glossy	Oak	White oak rough cut	Natural wenge	Guatemala green marble	Marquinia Black Marble	Emperador marble	Calacatta white marble	Sahara noir marble	
LXA11G	165回転台テーブル	2,262,700	2,240,700	2,477,200	2,477,200	3,019,500	3,118,500	3,165,800	3,678,400		
LXA7V	回転台φ65		312,400	345,400	345,400	454,300	466,400	530,200	568,700	699,600	

LXA11G

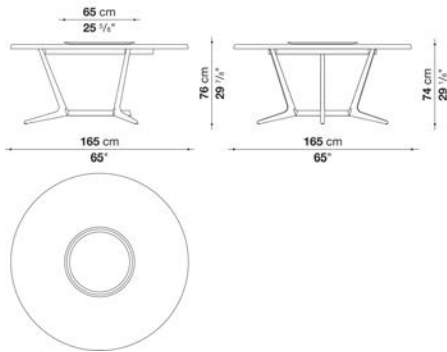

N.B. / 注意事項

LXA11G

天板：グロッシー18色、オーク（グレー0378G、ライト0374C、ブラック0381N）、ホワイトオークラフカット0354B、ナチュラルヴェンゲ0414W、またはマーブル（グアテマラグリーン0182V、マルキニアブラック0185P、マットマルキニアブラック0955M、エンペラドール0183E、カラカッタホワイト0184P）よりお選びください。  
脚部：アンバー塗装0137A、またはグラファイト塗装0252Gよりお選びください。

LXA7V

回転台：オーク（グレー0378G、ライト0374C、ブラック0381N）、ホワイトオークラフカット0354B、ナチュラルヴェンゲ0414W、またはマーブル（グアテマラグリーン0182V、マルキニアブラック0185P、マットマルキニアブラック0955M、エンペラドール0183E、カラカッタホワイト0184P、サハラノワール0940S）よりお選びください。

Round table cm φ200

		Oak	White oak rough cut	Natural wenge	Guatemala green marble	Marquinia Black Marble	Emperador marble	Calacatta white marble	Sahara noir marble	
LXA12	200テーブル	2,568,500	2,845,700	2,845,700	4,193,200	4,400,000	4,437,400	4,593,600	4,865,300	

LXA12

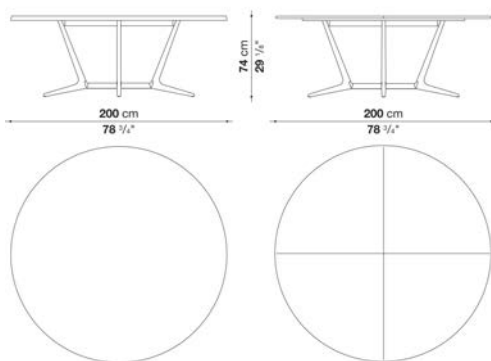

N.B. / 注意事項

天板：オーク（グレー0378G、ライト0374C、ブラック0381N）、ホワイトオークラフカット0354B、ナチュラルヴェンゲ0414W、または、マーブル（グアテマラグリーン0182V、マルキニアブラック0185P、マットマルキニアブラック0955M、エンペラドール0183E、カラカッタホワイト0184P、サハラノワール0940S）よりお選びください。  
脚部：アンバー塗装0137A、またはグラファイト塗装0252Gよりお選びください。

※マーブル天板は、4分割となります。

Round table with section cm φ200

		Guatemala green marble	Marquinia Black Marble	Emperador marble	Calacatta white marble	Sahara noir marble				
LXA12BR	200セクションテーブル ( オーク天板 )	3,655,300	3,835,700	3,869,800	4,007,300	4,093,100				
LXA12BW	200セクションテーブル ( ナチュラルヴェンゲ天板 )	4,083,200	4,108,500	4,160,200	4,196,500	4,342,800				

LXA12B

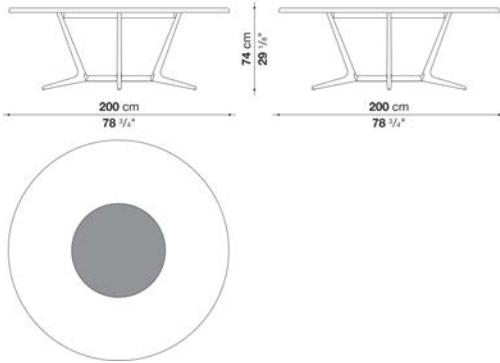

N.B. / 注意事項

天板 : オーク ( グレー0378G、ライト0374C、ブラック0381N )、またはナチュラルヴェンゲ0414Wよりお選びください。  
 セクション : マーブル ( グアテマラグリーン0182V、マルキニアブラック0185P、マットマルキニアブラック0955M、エンペラドール0183E、カラカッタホワイト0184P、サハラノワール0940S)よりお選びください。  
 脚部 : アンバー塗装0137A、またはグラファイト塗装0252Gよりお選びください。

Round table suitable for swivel tray cm φ200

		Oak	White oak rough cut	Natural wenge	Guatemala green marble	Marquinia Black Marble	Emperador marble	Calacatta white marble	Sahara noir marble	
LXA12G	200回転台テーブル	2,898,500	3,198,800	3,198,800	4,330,700	4,545,200	4,587,000	5,243,700	6,399,800	
LXA10V	回転台φ100	405,900	427,900	427,900	873,400	882,200	1,010,900	1,128,600	1,388,200	

LXA12G

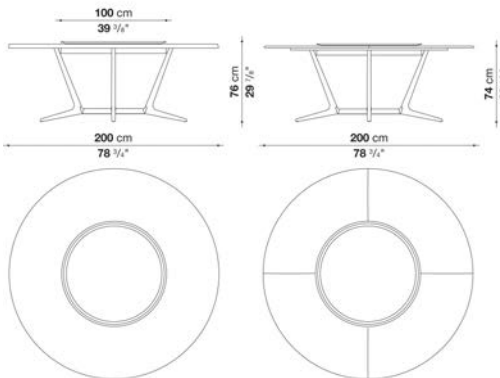

N.B. / 注意事項

LXA12G  
 天板 : オーク ( グレー0378G、ライト0374C、ブラック0381N )、ホワイトオークラフカット0354B、ナチュラルヴェンゲ0414W、または、マーブル ( グアテマラグリーン0182V、マルキニアブラック0185P、マットマルキニアブラック0955M、エンペラドール0183E、カラカッタホワイト0184P、サハラノワール0940S)よりお選びください。  
 脚部 : アンバー塗装0137A、またはグラファイト塗装0252Gよりお選びください。

LXA10V  
 回転台 : オーク ( グレー0378G、ライト0374C、ブラック0381N )、ホワイトオークラフカット0354B、ナチュラルヴェンゲ0414W、またはマーブル ( グアテマラグリーン0182V、マルキニアブラック0185P、マットマルキニアブラック0955M、エンペラドール0183E、カラカッタホワイト0184P、サハラノワール0940S)よりお選びください。

※マーブル天板は、4分割となります。

Oval table cm 230

		Glossy	Oak	White oak rough cut	Natural wenge	Guatemala green marble	Marquinia Black Marble	Emperador marble	Calacatta white marble		
LXA5	230 テーブル	2,467,300	2,436,500	2,715,900	2,715,900	2,803,900	2,878,700	2,957,900	3,819,200		

LXA5

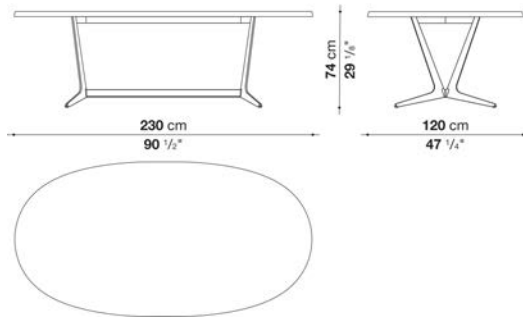

N.B. / 注意事項

天板：グロッシー18色、オーク（グレー0378G、ライト0374C、ブラック0381N）、ホワイトオークラフカット0354B、ナチュラルヴェンゲ0414W、または、マーブル（グアテマラグリーン0182V、マルキニアブラック0185P、マットマルキニアブラック0955M、エンペラドール0183E、カラカッタホワイト0184P）よりお選びください。  
 脚部：アンバー塗装0137A、またはグラファイト塗装0252Gよりお選びください。

Oval table cm 280

		Glossy	Oak	White oak rough cut	Natural wenge	Guatemala green marble	Marquinia Black Marble	Emperador marble	Calacatta white marble		
LXA6	280 テーブル	2,755,500	2,753,300	2,996,400	2,996,400	3,374,800	3,437,500	3,558,500	4,735,500		

LXA6

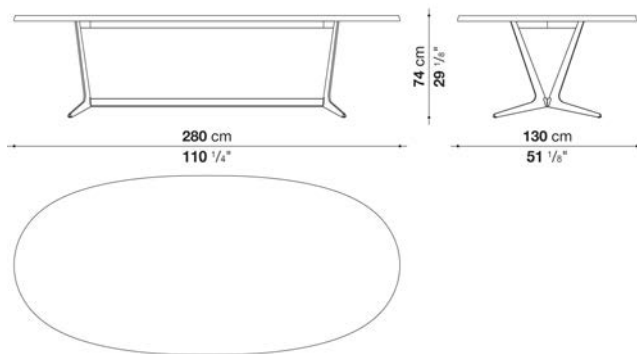

N.B. / 注意事項

天板：グロッシー18色、オーク（グレー0378G、ライト0374C、ブラック0381N）、ホワイトオークラフカット0354B、ナチュラルヴェンゲ0414W、または、マーブル（グアテマラグリーン0182V、マルキニアブラック0185P、マットマルキニアブラック0955M、エンペラドール0183E、カラカッタホワイト0184P）よりお選びください。  
 脚部：アンバー塗装0137A、またはグラファイト塗装0252Gよりお選びください。





## TECHNICAL SPECIFICATIONS / 技術情報：

フレームおよび天板	無垢木材 ハニカムコア合板及び木質パーティクル
フレームおよび天板仕上	オーク（グレー、ライト、ブラック） ナチュラルヴェンゲ
エッジ部分	ブライتكロームメッキまたは、ブロンズニッケル塗装成形鋼材
脚部アジャスター	スチール及びプラスチック素材

Round table cm Ø 120

		Oak	Natural wenge						
9610	120ラウンドテーブル (塗装仕上)	1,452,000	1,508,100						
9610_CL	120ラウンドテーブル (クローム仕上)	1,496,000	1,559,800						

9610

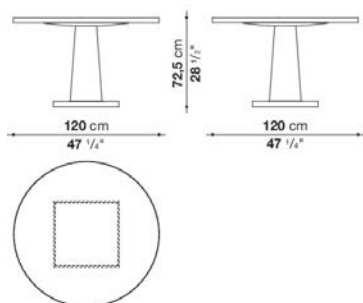

N.B. / 注意事項

天板と脚部：オーク (グレー0378G、ライト0374C、ブラック0381N)、またはナチュラルヴェンゲ0414Wよりお選びください。  
エッジ：ブロンズニッケル塗装0174B、またはクロームスチール0110Mよりお選びください。

Round table cm Ø 160

		Oak	Natural wenge						
9615	160ラウンドテーブル (塗装仕上)	1,730,300	1,813,900						
9615_CL	160ラウンドテーブル (クローム仕上)	1,773,200	1,859,000						

9615

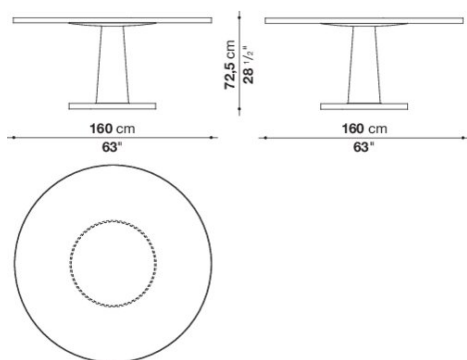

N.B. / 注意事項

天板と脚部：オーク (グレー0378G、ライト0374C、ブラック0381N)、またはナチュラルヴェンゲ0414Wよりお選びください。  
エッジ：ブロンズニッケル塗装0174B、またはクロームスチール0110Mよりお選びください。



TECHNICAL SPECIFICATIONS / 技術情報 :

天板および脚部	無垢木材、木質パーティクルボード、ハニカムコア合板、木質パーティクルボード突板
クロスピース部	アルマイト処理を施したアルミニウム
ヒンジ	アルミニウムおよび鋼材
脚部アジャスター	スチール及びプラスチック素材

Console-table with extensible top cm 260

		Oak	Natural wenge						
TCU260	コンソールテーブル(伸長式天板)	2,082,300	2,290,200						

TCU260

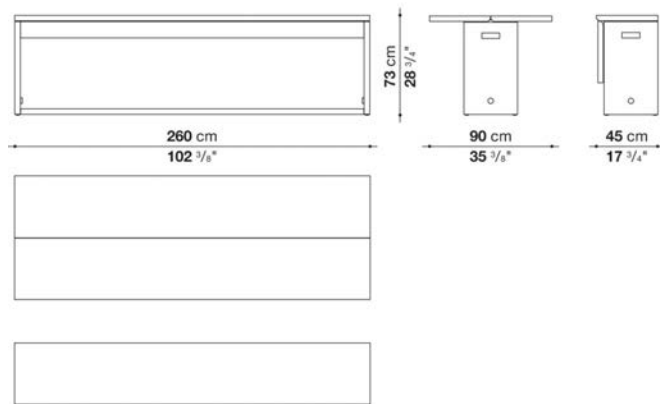

N.B. / 注意事項

天板と脚部：オーク(グレー0378G、ライト0374C、ブラック0381N)、またはナチュラルヴェンゲ0414Wよりお選びください。  
 フットレスト クロスピース：アルマイトアルミニウム0040Aとなります。



---

**TECHNICAL SPECIFICATIONS / 技術情報 :**

天板	無垢木材、ハニカムコア積層突板と木質パーティクル
脚部	無垢木材
脚部先端	フェルト

Rectangular table cm 300

		Oak	Natural wenge							
INT30	300テーブル	2,282,500	2,547,600							

INT30

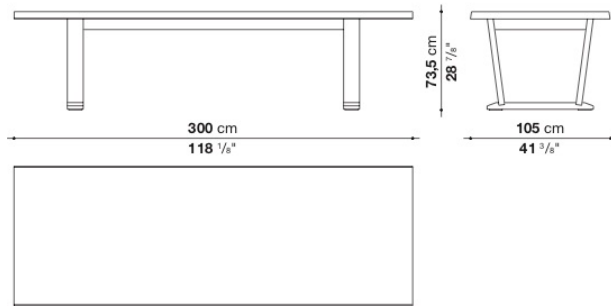

N.B. / 注意事項

天板と脚部：オーク(グレー0378G、ライト0374C、ブラック0381N)、またはナチュラルヴェンゲ0414Wよりお選びください。

Rectangular table cm 350

		Oak								
INT35	350テーブル	2,610,300								

INT35

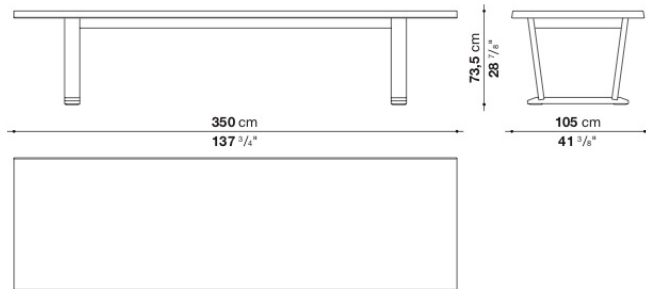

N.B. / 注意事項

天板と脚部：オーク(グレー0378G、ライト0374C、ブラック0381N)よりお選びください。

Rectangular table cm 410

		Oak	Natural wenge						
INT41	410テーブル	4,044,700	4,541,900						

INT41

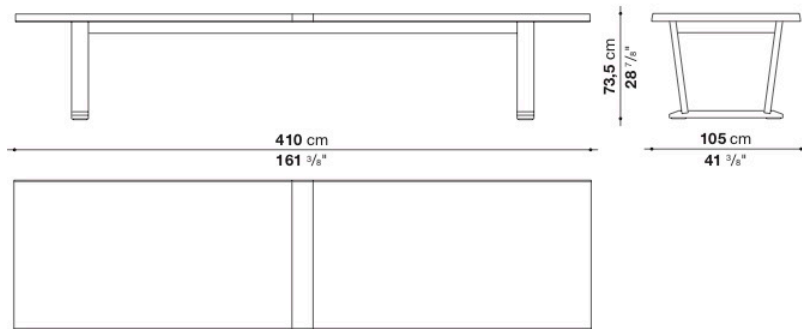

N.B. / 注意事項

天板と脚部：オーク(グレー0378G、ライト0374C、ブラック0381N)、またはナチュラルヴェンゲ0414Wよりお選びください。

Console cm 220

		Oak	Natural wenge						
INT22C	コンソール	1,402,500	1,609,300						

INT22C

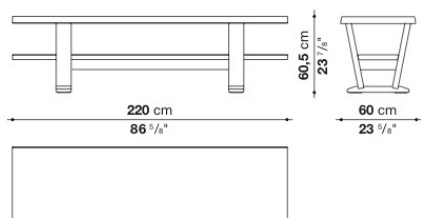

N.B. / 注意事項

天板と脚部：オーク(グレー0378G、ライト0374C、ブラック0381N)、またはナチュラルヴェンゲ0414Wよりお選びください。



## TECHNICAL SPECIFICATIONS / 技術情報 :

天板	MDF木質ファイバーボード
天板仕上	グロッシー塗装 : アンスラサイト デザート スティールグレー カフェ ブリックレッド ( SMT8L-SMTT11L-SMTE19-SMTE25-SMTE30 )
天板仕上	カラカタホホワイトマール マルキニアブラックマール グアテマラグリーンマール ( SMTE11P-SMTE19P-SMTE25P-SMTE30P )
天板仕上 ( SMT8P )	カラカタホホワイトマール マルキニアブラックマール グアテマラグリーンマール サハラノワールマール
サポートフレーム	ブロンズニッケル塗装 クロームスチール ( SMT8L-SMTT11L-SMTE19-SMTE25-SMTE30 )
サポートフレーム	クロームスチール ( SMTE8P-SMTE11P-SMTE19P-SMTE25P-SMTE30P )
脚部先端	プラスチック素材



## Round table cm φ80 (H 65cm)

		Glossy							
SMT8LB	8Lテーブル (塗装仕上)	765,600							
SMT8L	8Lテーブル (クローム仕上)	854,700							

SMT8L

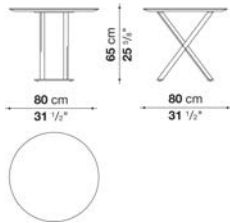

## N.B. / 注意事項

天板：グロッシェアンスラサイト9907L、グロッシェデザート4516L、グロッシェスチールグレー1340L、グロッシェカフェ3750L、  
またはグロッシェブリックレッド3755Lよりお選びください。  
脚部：ブロンズニッケル塗装0174B、またはクロームスチール0110Mよりお選びください。

## Round table cm φ80 (H 64.5cm)

		Guatemala green marble	Marquinia Black Marble	Calacatta white marble	Sahara noir marble				
SMT8BP	8Pテーブル (塗装仕上)	891,000	976,800	1,039,500	1,391,500				
SMT8P	8Pテーブル (クローム仕上)	981,200	1,067,000	1,128,600	1,481,700				

SMT8P

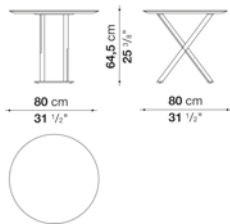

## N.B. / 注意事項

天板：グロッシェグアテマラグリーンマール0182V、マルキニアブラックマール(グロッシェ0185P、マット0955M)、  
グロッシェカラカタホワイトマール0184P、またはグロッシェサハラノワール0940Sよりお選びください。  
脚部：ブロンズニッケル塗装0174B、またはクロームスチール0110Mよりお選びください。

Square table cm 110 (H 65cm)

		Glossy							
SMT11LB	11Lテーブル (塗装仕上)	1,192,400							
SMT11L	11Lテーブル (クローム仕上)	1,295,800							

SMT11L

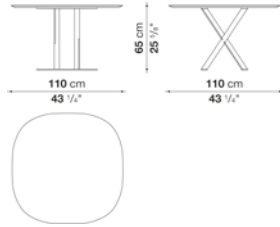

N.B. / 注意事項

天板：グロッシーアンスラサイト9907L、グロッシーデザート4516L、グロッシースティールグレー1340L、グロッシーカフェ3750L、またはグロッシーブリックレッド3755Lよりお選びください。  
脚部：ブロンズニッケル塗装0174B、またはクロームスチール0110Mよりお選びください。

Square table cm 110 (H 64.5cm)

		Guatemala green marble	Marquinia Black Marble	Calacatta white marble					
SMT11BP	11Pテーブル (塗装仕上)	1,147,300	1,386,000	1,510,300					
SMT11P	11Pテーブル (クローム仕上)	1,250,700	1,489,400	1,613,700					

SMT11P

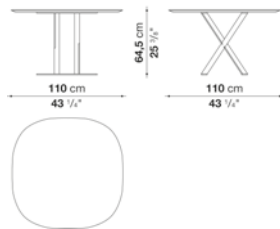

N.B. / 注意事項

天板：グロッシーグアテマラグリーンマーブル0182V、マルキニアブラックマーブル(グロッシー0185P、マット0955M)、またはグロッシーカラカッタホワイトマーブル0184Pよりお選びください。  
脚部：ブロンズニッケル塗装0174B、またはクロームスチール0110Mよりお選びください。

## Elliptic table cm 190 (H 65cm)

		Glossy							
TPA190M	190テーブル (塗装仕上)	1,876,600							
TPA190	190テーブル (クローム仕上)	2,142,800							

TPA190

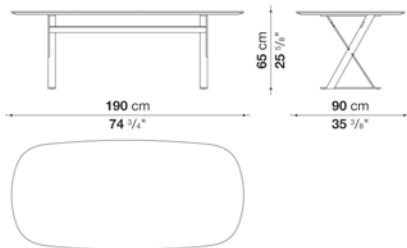

## N.B. / 注意事項

天板：グロッシェアンスラサイト9907L、グロッシェデザート4516L、グロッシェスチールグレー1340L、グロッシェカフェ3750L、  
またはグロッシェブリックレット3755Lよりお選びください。  
脚部：ブロンズニッケル塗装0174B、またはクロームスチール0110Mよりお選びください。

## Elliptic table cm 190 (H 73cm)

		Glossy							
SMTE19M	19テーブル (塗装仕上)	1,895,300							
SMTE19	19テーブル (クローム仕上)	2,163,700							

SMTE19

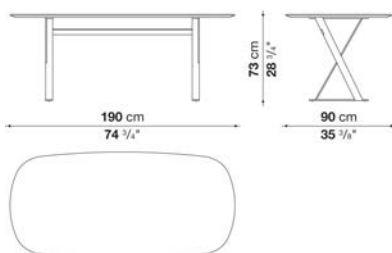

## N.B. / 注意事項

天板：グロッシェアンスラサイト9907L、グロッシェデザート4516L、グロッシェスチールグレー1340L、グロッシェカフェ3750L、  
またはグロッシェブリックレット3755Lよりお選びください。  
脚部：ブロンズニッケル塗装0174B、またはクロームスチール0110Mよりお選びください。

## Elliptic table cm 190 (H 64.5cm)

		Guatemala green marble	Marquinia Black Marble	Calacatta white marble					
TPA190BP	190Pテーブル (塗装仕上)	2,138,400	2,217,600	2,409,000					
TPA190P	190Pテーブル (クローム仕上)	2,405,700	2,483,800	2,675,200					

TPA190P

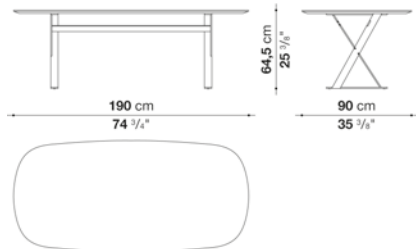

## N.B. / 注意事項

天板：グロッシェーグアテマラグリーンマール0182V、マルキニアブラックマール(グロッシェー0185P、マット0955M)、またはグロッシェーカラカッタホワイトマール0184Pよりお選びください。  
脚部：ブロンズニッケル塗装0174B、またはクロームスチール0110Mよりお選びください。

## Elliptic table cm 190 (H 72.5cm)

		Guatemala green marble	Marquinia Black Marble	Calacatta white marble					
SMTE19BP	19Pテーブル (塗装仕上)	2,159,300	2,239,600	2,432,100					
SMTE19P	19Pテーブル (クローム仕上)	2,428,800	2,508,000	2,701,600					

SMTE19P

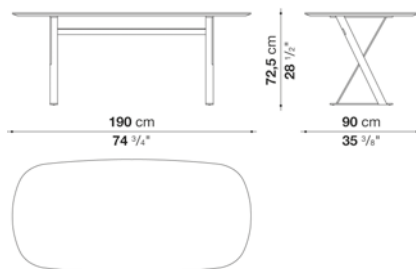

## N.B. / 注意事項

天板：グロッシェーグアテマラグリーンマール0182V、マルキニアブラックマール(グロッシェー0185P、マット0955M)、またはグロッシェーカラカッタホワイトマール0184Pよりお選びください。  
脚部：ブロンズニッケル塗装0174B、またはクロームスチール0110Mよりお選びください。

## Elliptic table cm 250 (H 65cm)

		Glossy							
TPA250M	250テーブル (塗装仕上)	2,069,100							
TPA250	250テーブル (クローム仕上)	2,377,100							

TPA250

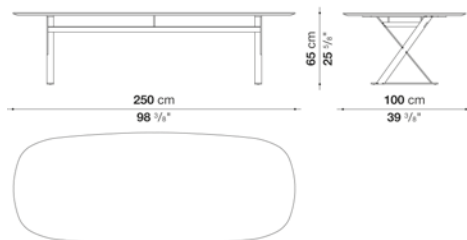

## N.B. / 注意事項

天板：グロッシェアンスラサイト9907L、グロッシェデザート4516L、グロッシェスチールグレー1340L、グロッシェカフェ3750L、  
またはグロッシェブリックレット3755Lよりお選びください。  
脚部：ブロンズニッケル塗装0174B、またはクロームスチール0110Mよりお選びください。

## Elliptic table cm 250 (H 73cm)

		Glossy							
SMTE25M	25テーブル (塗装仕上)	2,088,900							
SMTE25	25テーブル (クローム仕上)	2,400,200							

SMTE25

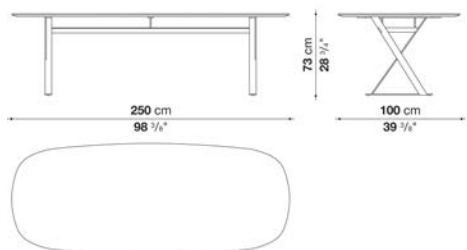

## N.B. / 注意事項

天板：グロッシェアンスラサイト9907L、グロッシェデザート4516L、グロッシェスチールグレー1340L、グロッシェカフェ3750L、  
またはグロッシェブリックレット3755Lよりお選びください。  
脚部：ブロンズニッケル塗装0174B、またはクロームスチール0110Mよりお選びください。

Elliptic table cm 250 (H 64.5cm)

		Guatemala green marble	Marquinia Black Marble	Calacatta white marble					
TPA250BP	250Pテーブル ( 塗装仕上 )	2,354,000	2,519,000	2,796,200					
TPA250P	250Pテーブル ( クローム仕上 )	2,662,000	2,827,000	3,103,100					

TPA250P

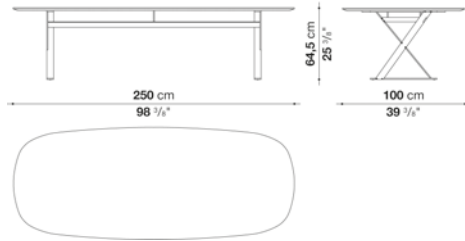

N.B. / 注意事項

天板：グロッシーグアテマラグリーンマール0182V、マルキニアブラックマール(グロッシー0185P、マット0955M)、またはグロッシーカラカッタホワイトマール0184Pよりお選びください。  
脚部：ブロンズニッケル塗装0174B、またはクロームスチール0110Mよりお選びください。

Elliptic table cm 250 (H 72.5cm)

		Guatemala green marble	Marquinia Black Marble	Calacatta white marble					
SMTE25BP	25Pテーブル ( 塗装仕上 )	2,377,100	2,543,200	2,822,600					
SMTE25P	25Pテーブル ( クローム仕上 )	2,688,400	2,854,500	3,133,900					

SMTE25P

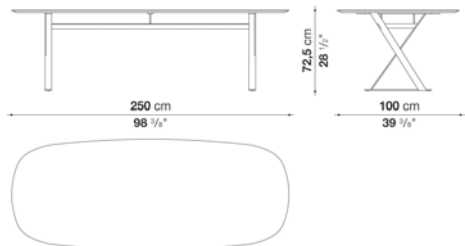

N.B. / 注意事項

天板：グロッシーグアテマラグリーンマール0182V、マルキニアブラックマール(グロッシー0185P、マット0955M)、またはグロッシーカラカッタホワイトマール0184Pよりお選びください。  
脚部：ブロンズニッケル塗装0174B、またはクロームスチール0110Mよりお選びください。

Elliptic table cm 300 (H 73cm)

		Glossy							
SMTE30M	30テーブル (塗装仕上)	2,379,300							
SMTE30	30テーブル (クローム仕上)	2,746,700							

SMTE30

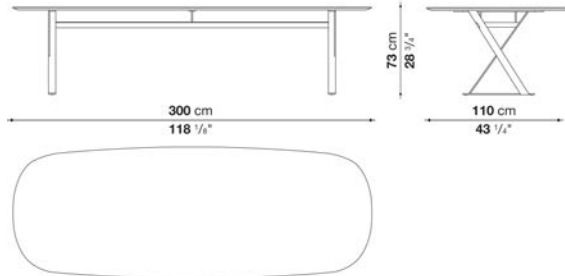

N.B. / 注意事項

天板：グロッシェーアンラサイト9907L、グロッシェーデザート4516L、グロッシェースティールグレー1340L、グロッシェーカフェ3750L、またはグロッシェーブリックレット3755Lよりお選びください。  
 脚部：ブロンズニッケル塗装0174B、またはクロームスチール0110Mよりお選びください。

Elliptic table cm 300 (H 72.5cm)

		Guatemala green marble	Marquinia Black Marble	Calacatta white marble					
SMTE30BP	30Pテーブル (塗装仕上)	2,626,800	3,018,400	3,418,800					
SMTE30P	30Pテーブル (クローム仕上)	2,993,100	3,384,700	3,785,100					

SMTE30P

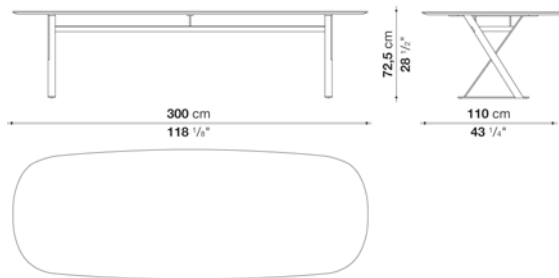

N.B. / 注意事項

天板：グロッシェーグアテマラグリーンマール0182V、マルキニアブラックマール(グロッシェー0185P、マット0955M)、またはグロッシェーカラカッタホワイトマール0184Pよりお選びください。  
 脚部：ブロンズニッケル塗装0174B、またはクロームスチール0110Mよりお選びください。



## TECHNICAL SPECIFICATIONS / 技術情報 :

天板	MDF木質ファイバーボード
天板仕上	グロッシー塗装仕上、アンスラサイト、デザート、スチールグレー、カフェ、ブリックレッド
天板仕上 ( SMCE15P-SMCE19P )	カラカタホワイトマール、マルキニアブラックマール、グアテマラグリーンマール
サポートフレーム	ブロンズニッケル塗装、クロームスチールメッキ
サポートフレーム ( SMCE15P-SMCE19P )	クロームスチールメッキ
トレイ(SMCV)	ブロンズニッケル塗装、クロームスチールメッキ
脚部先端	プラスチック素材



## Console cm 150 (h. 65cm / Glossy Top)

		Glossy							
SMC15	15コンソール (塗装仕上)	947,100							
SMC15_CL	15コンソール (クローム仕上)	986,700							

## SMC15

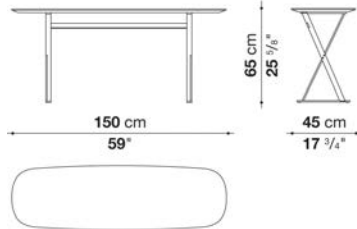

## N.B. / 注意事項

天板：グロッシェアンスラサイト9907L、グロッシェデザート4516L、グロッシェスチールグレー1340L、グロッシェカフェ3750L、  
またはグロッシェブリックレッド3755Lよりお選びください。  
脚部：ブロンズニッケル塗装0174B、またはクロームスチール0110Mよりお選びください。

## Console cm 150 (h. 73cm / Glossy Top)

		Glossy							
SMCE15B	15コンソール (塗装仕上)	1,152,800							
SMCE15	15コンソール (クローム仕上)	1,238,600							

## SMCE15

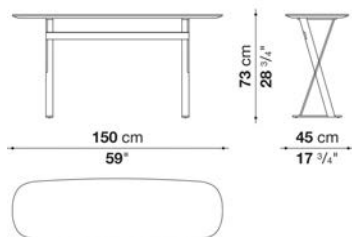

## N.B. / 注意事項

天板：グロッシェアンスラサイト9907L、グロッシェデザート4516L、グロッシェスチールグレー1340L、グロッシェカフェ3750L、  
またはグロッシェブリックレッド3755Lよりお選びください。  
脚部：ブロンズニッケル塗装0174B、またはクロームスチール0110Mよりお選びください。  
\* オプションにてトレイ ( SMCV ) を合わせてお使いいただけます。別途お選びください。

## Console cm 150 (h. 73cm / Marble Top)

		Guatemala green marble	Marquinia Black Marble	Calacatta white marble					
SMCE15BP	15Pコンソール (塗装仕上)	1,124,200	1,307,900	1,366,200					
SMCE15P	15Pコンソール (クローム仕上)	1,211,100	1,394,800	1,452,000					

## SMCE15P

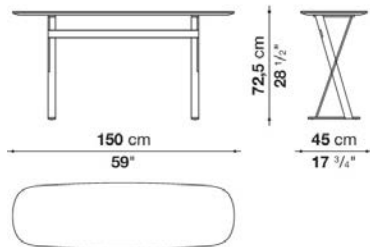

## N.B. / 注意事項

天板：グロッシェグアテマラグリーンマール0182V、マルキニアブラックマール(グロッシェ0185P、マット0955M)、またはグロッシェカラカッタホワイトマール0184Pよりお選びください。

脚部：ブロンズニッケル塗装0174B、またはクロームスチール0110Mよりお選びください。

\* オプションにてトレイ ( SMCV ) を合わせてお使いいただけます。別途お選びください。

## Console cm 190 (h. 65cm / Glossy Top)

		Glossy							
SMC19	19コンソール (塗装仕上)	1,045,000							
SMC19_CL	19コンソール (クローム仕上)	1,076,900							

## SMC19

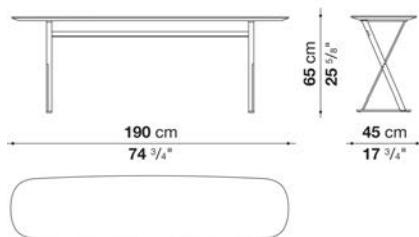

## N.B. / 注意事項

天板：グロッシェアンスラサイト9907L、グロッシェデザート4516L、グロッシェスチールグレー1340L、グロッシェカフェ3750L、またはグロッシェブリックレッド3755Lよりお選びください。

脚部：ブロンズニッケル塗装0174B、またはクロームスチール0110Mよりお選びください。

## Console cm 190 (h. 73cm / Glossy Top)

		Glossy							
SMCE19B	19コンソール (塗装仕上)	1,247,400							
SMCE19	19コンソール (クローム仕上)	1,336,500							

## SMCE19

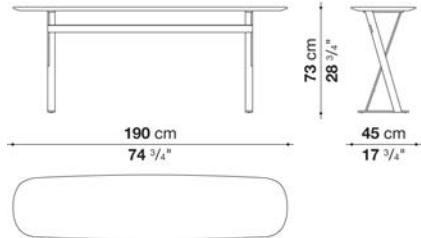

## N.B. / 注意事項

天板：グロッシェアンスラサイト9907L、グロッシェデザート4516L、グロッシェスチールグレー1340L、グロッシェカフェ3750L、またはグロッシェブリックレッド3755Lよりお選びください。

脚部：ブロンズニッケル塗装0174B、またはクロームスチール0110Mよりお選びください。

\* オプションにてトレイ (SMCV) を合わせてお使いいただけます。別途お選びください。

## Console cm 190 (h. 73cm / Marble Top)

		Guatemala green marble	Marquinia Black Marble	Calacatta white marble					
SMCE19BP	19Pコンソール (塗装仕上)	1,196,800	1,432,200	1,514,700					
SMCE19P	19Pコンソール (クローム仕上)	1,284,800	1,520,200	1,602,700					

## SMCE19P

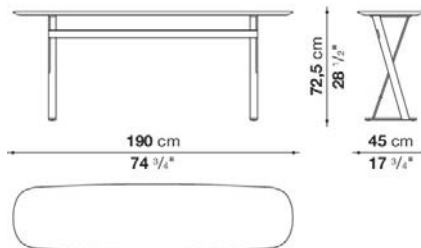

## N.B. / 注意事項

天板：グロッシェグアテマラグリーンマール0182V、マルキニアブラックマール(グロッシェ0185P、マット0955M)、またはグロッシェカラカッタホワイトマール0184Pよりお選びください。

脚部：ブロンズニッケル塗装0174B、またはクロームスチール0110Mよりお選びください。

\* オプションにてトレイ (SMCV) を合わせてお使いいただけます。別途お選びください。

SMCVB	トレイ (塗装仕上)	82,500							
SMCV	トレイ (クローム仕上)	88,000							

### SMCV

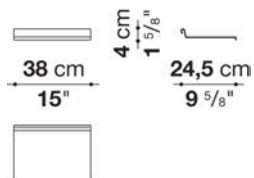

N.B. / 注意事項

トレイ : ブロンズニッケル塗装0174B、またはクロームスチール0110Mよりお選びください。



TECHNICAL SPECIFICATIONS / 技術情報：

テーブル天板	無垢木材	ハニカムコア積層突板と木質パーティクル
コンソール天板(LXC20)	無垢木材	木質版パーティクルボード
構造	無垢木材	
クロスピース部	成形鋼材	
脚部先端	フェルト	

Table cm 230

		Oak							
LXC11	テーブル	2,202,200							

LXC11

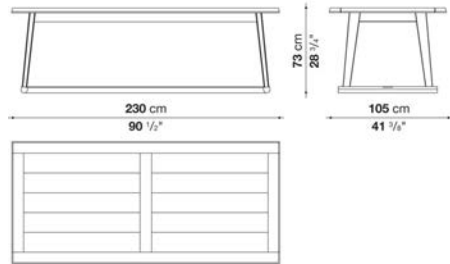

N.B. / 注意事項

天板と脚部：オーク（グレー0378G、ライト0374C、ブラック0381N）よりお選びください。  
 メタル部：ブロンズ色0174Bとなります。

Rectangular table cm 230

		Oak							
LXC13	テーブル	2,202,200							

LXC13

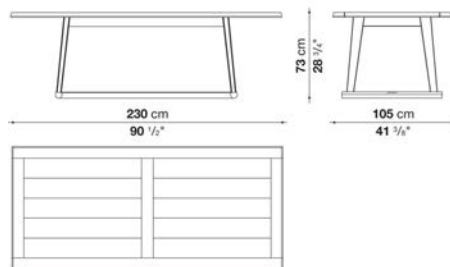

N.B. / 注意事項

天板と脚部：オーク（グレー0378G、ライト0374C、ブラック0381N）よりお選びください。  
 メタル部：ブロンズ色0174Bとなります。

Table cm 290

		Oak								
LXC12	テーブル	2,578,400								

LXC12

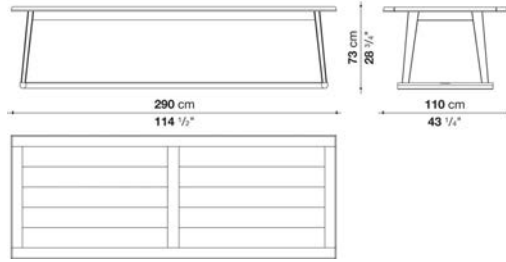

N.B. / 注意事項

天板と脚部：オーク（グレー0378G、ライト0374C、ブラック0381N）よりお選びください。  
 メタル部：ブロンズ色0174Bとなります。

Rectangular table cm 290

		Oak								
LXC14	テーブル	2,578,400								

LXC14

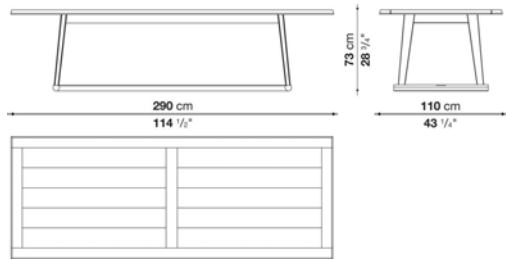

N.B. / 注意事項

天板と脚部：オーク（グレー0378G、ライト0374C、ブラック0381N）よりお選びください。  
 メタル部：ブロンズ色0174Bとなります。

Console cm 230

Oak

LXC20	コンソール	1,566,400							
-------	-------	-----------	--	--	--	--	--	--	--

LXC20

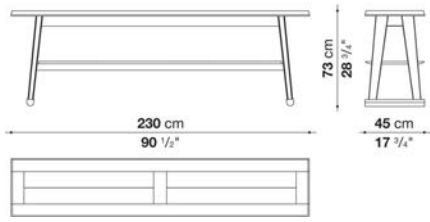

N.B. / 注意事項

天板と脚部：オーク（グレー0378G、ライト0374C、ブラック0381N）よりお選びください。  
 メタル部：ブロンズ色0174Bとなります。





## TECHNICAL SPECIFICATIONS / 技術情報 :

天板	ハニカムコア積層突板 木質パーティクルボードまたは、木質パーティクルボードと無垢木材部材
フレーム	中材:ビーチウッド無垢材に突板 オークまたは、ナチュラルウエング
回転盤(SMTG7N-SMTG11)	中材:ビーチウッド無垢材に突板 オークまたは、ナチュラルウエング
回転機構(SMTG7N-SMTG11)	中材:HPLラミネートパネル オーク ナチュラルウエングまたは、大理石
脚部先端	アルミニウムおよび、鋼球ベアリング
脚部先端	スチール プラスチック素材

Round table cm Ø 160 (Oak & Natural wenge)

		Oak	Natural wenge						
SMTT16N	160ラウンドテーブル	2,050,400	2,212,100						

SMTT16N

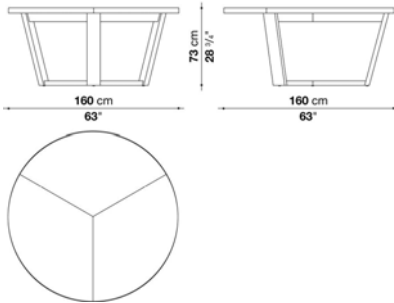

N.B. / 注意事項

天板と脚部：オーク（グレー0378G、ライト0374C、ブラック0381N）または、ナチュラルウエンゲ0414Wよりお選びください。

※テーブル用回転台「SMTG16N」と組み合わせができます。

Round table cm Ø 160 (Marble)

		Guatemala green marble	Marquinia Black Marble	Emperador marble	Calacatta white marble	Sahara noir marble			
SMTT16PN	160ラウンドテーブル	2,841,300	2,956,800	3,025,000	3,371,500	4,538,600			

SMTT16PN

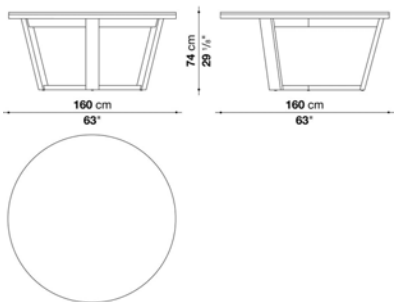

N.B. / 注意事項

天板：グロッシェーグアテマラグリーン0182V、グロッシェーマルキニアブラック0185P、グロッシェーエンペラドール0183E、グロッシェーカラカッタホワイト0184P、またはグロッシェーサハラノール0940Sよりお選びください。

脚部：オーク（グレー0378G、ライト0374C、ブラック0381N）または、ナチュラルウエンゲ0414Wよりお選びください。

※テーブル用回転台「SMTG16N」と組み合わせができます。

Round table cm Ø 178 (Oak & Natural wenge)

		Oak	Natural wenge						
SMTT18	178ラウンドテーブル	2,070,200	2,235,200						

SMTT18

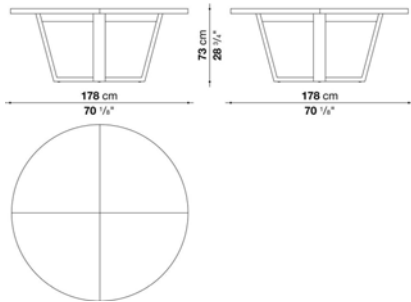

N.B. / 注意事項

天板と脚部：オーク（グレー0378G、ライト0374C、ブラック0381N）または、ナチュラルウエンゲ0414Wよりお選びください。

※テーブル用回転台「SMTG7N」と組み合わせができます。

Round table cm Ø 178 (Marble)

		Guatemala green marble	Marquinia Black Marble	Emperador marble	Calacatta white marble	Sahara noir marble			
SMTT18P	178ラウンドテーブル	3,096,500	3,190,000	3,231,800	3,688,300	5,061,100			

SMTT18P

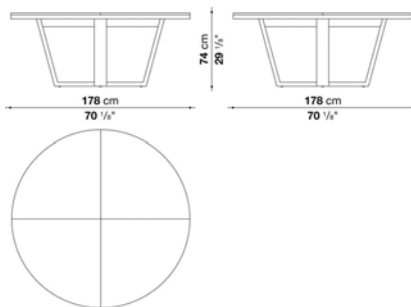

N.B. / 注意事項

天板：グロッシীগアテマラグリーン0182V、グロッシーマルキニアブラック0185P、グロッシーエンペラドール0183E、グロッシーカラカッタホワイト0184P、またはグロッシーサハラノワール0940Sよりお選びください。

脚部：オーク（グレー0378G、ライト0374C、ブラック0381N）または、ナチュラルウエンゲ0414Wよりお選びください。

※テーブル用回転台「SMTG7N」と組み合わせができます。

Round table cm φ220

		Guatemala green marble	Marquinia Black Marble	Emperador marble	Calacatta white marble	Sahara noir marble				
SMTT22P	220ラウンドテーブル	4,158,000	4,283,400	4,360,400	4,995,100	6,941,000				

SMTT22P

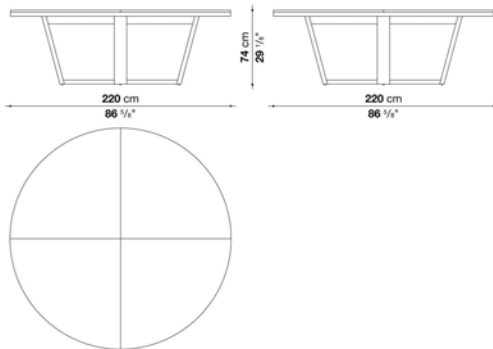

N.B. / 注意事項

天板：グロッシェーグアテマラグリーン0182V、グロッシェーマルキニアブラック0185P、グロッシェーエンペラドール0183E、グロッシェーカラカタホワイト0184P、またはグロッシェーサハラノワール0940Sよりお選びください。  
 脚部：オーク（グレー0378G、ライト0374C、ブラック0381N）または、ナチュラルウエンゲ0414Wよりお選びください。

※テーブル用回転台「SMTG7N」または、「SMTG11」と組み合わせができます。

Square table cm 178 (Oak & Natural wenge)

		Oak	Natural wenge						
SMTQ18N	178スクエアテーブル	2,358,400	2,534,400						

SMTQ18N

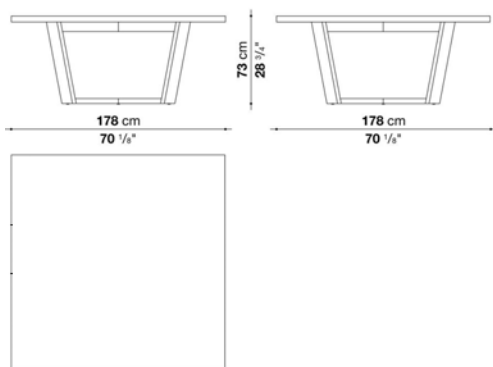

N.B. / 注意事項

天板と脚部：オーク（グレー0378G、ライト0374C、ブラック0381N）または、ナチュラルウエンゲ0414Wよりお選びください。

※テーブル用回転台「SMTG7N」と組み合わせができます。

Swivel tray cm Ø 70 for SMTG16N, SMTT16PN

		Oak	Natural wenge	Guatemala green marble	Marquinia Black Marble	Emperador marble	Calacatta white marble	Sahara noir marble			
SMTG16N	70回転台	357,500	393,800	394,900	399,300	414,700	476,300	765,600			

SMTG16N

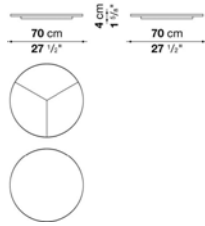

N.B. / 注意事項

回転台：オーク（グレー0378G、ライト0374C、ブラック0381N）、ナチュラルウエング0414W、またはグロッシェアテマラグリーン0182V、グロッシェマルキニアブラック0185P、グロッシェエンペラドール0183E、グロッシェカラカッタホワイト0184P、グロッシェサハラノワール0940Sよりお選びください。

Swivel tray cm Ø70 for SMTT18, SMTT18P, SMTT22P, SMTQ18N

		Oak	Natural wenge	Guatemala green marble	Marquinia Black Marble	Emperador marble	Calacatta white marble	Sahara noir marble			
SMTG7N	70回転台	317,900	350,900	394,900	399,300	414,700	476,300	765,600			

SMTG7N

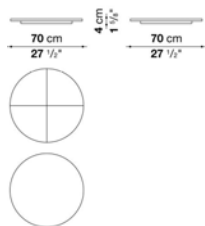

N.B. / 注意事項

回転台：オーク（グレー0378G、ライト0374C、ブラック0381N）、ナチュラルウエング0414W、またはグロッシェアテマラグリーン0182V、グロッシェマルキニアブラック0185P、グロッシェエンペラドール0183E、グロッシェカラカッタホワイト0184P、グロッシェサハラノワール0940Sよりお選びください。

Swivel tray cm φ110 for SMTT22P

		Oak	Natural wenge	Guatemala green marble	Marquinia Black Marble	Emperador marble	Calacatta white marble	Sahara noir marble			
SMTG11	110回転台	438,900	465,300	807,400	815,100	827,200	990,000	1,486,100			

SMTG11

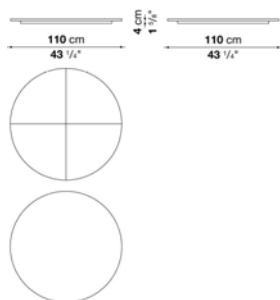

N.B. / 注意事項

回転台：オーク（グレー0378G、ライト0374C、ブラック0381N）、ナチュラルウエンゲ0414W、または  
 グロッシェーグアテマラグリーン0182V、グロッシェーマルキニアブラック0185P、グロッシェーエンペラドール0183E、  
 グロッシェーカラカッタホワイト0184P、グロッシェーサハラノワール0940Sよりお選びください。



---

TECHNICAL SPECIFICATIONS / 技術情報 :

天板	大理石
サポートフレーム	ダイキャストアルミニウム押出材
脚部先端	プラスチック素材

## Square small table cm 90

		Guatemala green marble	Marquinia Black Marble	Emperador marble	Calacatta white marble	Sahara noir marble				
LXT90QM	90スモールテーブル	1,536,700	1,599,400	1,635,700	1,822,700	2,290,200				

LXT90QM

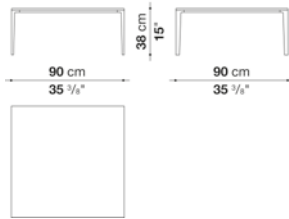

## N.B. / 注意事項

天板：グロッシェーグアテマラグリーン0182V、グロッシェーマルキニアブラック0185P、グロッシェーエンペラドール0183E、グロッシェーカラカッタホワイト0184P、またはグロッシェーサハラノワール0940Sよりお選びください。

脚部：ブロンズニッケル塗装0174B、アンバー塗装0137A、グラファイト塗装0252G、またはブラッククローム塗装アルミニウム0170Mよりお選びください。

## Rectangular low table cm 130

		Guatemala green marble	Marquinia Black Marble	Emperador marble	Calacatta white marble	Sahara noir marble				
LXT130M	130ローテーブル	1,963,500	2,042,700	2,090,000	2,328,700	2,924,900				

LXT130M

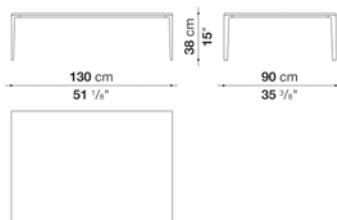

## N.B. / 注意事項

天板：グロッシェーグアテマラグリーン0182V、グロッシェーマルキニアブラック0185P、グロッシェーエンペラドール0183E、グロッシェーカラカッタホワイト0184P、またはグロッシェーサハラノワール0940Sよりお選びください。

脚部：ブロンズニッケル塗装0174B、アンバー塗装0137A、グラファイト塗装0252G、またはブラッククローム塗装アルミニウム0170Mよりお選びください。



## Rectangular low table cm 180

		Guatemala green marble	Marquinia Black Marble	Emperador marble	Calacatta white marble	Sahara noir marble				
LXT180M	180ローテーブル	3,512,300	3,655,300	3,740,000	4,167,900	5,234,900				

## LXT180M

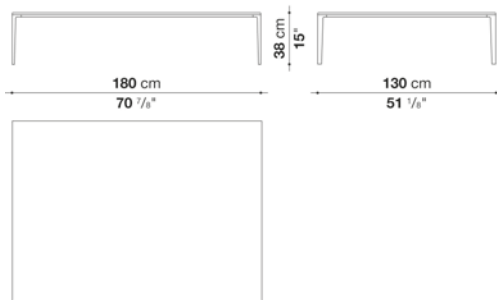

## N.B. / 注意事項

天板：グロッシェーグアテマラグリーン0182V、グロッシェーマルキニアブラック0185P、グロッシェーエンペラドール0183E、グロッシェーカラカッタホワイト0184P、またはグロッシェーサハラノワール0940Sよりお選びください。  
脚部：ブロンズニッケル塗装0174B、アンバー塗装0137A、グラファイト塗装0252G、またはブラッククローム塗装アルミニウム0170Mよりお選びください。



## TECHNICAL SPECIFICATIONS / 技術情報 :

座面	ポリプロピレン
座面重鎮材	Bayfit®(バイエル社製)低温成形発泡ポリウレタン
天板(TCA51A-TCA62)	大理石 ( マットポリエステル仕上 )
サポートフレーム	アルミニウム合金
脚部先端	プラスチックメタル
表面生地(PCA51B-PCA62)	ファブリックまたは天然皮革

Small table cm 51

		Marquinia Black Marble	Carrara white marble							
TCA51A	51A スモールテーブル	386,100	369,600							

TCA51A

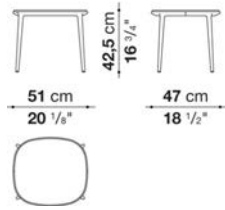

N.B. / 注意事項

天板：マットカラーラホホワイトマール0890M、またはマットマルキニアマール0955Mよりお選びください。  
脚部：アンバー塗装0137A、またはグラファイト塗装0252Gよりお選びください。

Small table cm 61,5

		Marquinia Black Marble	Carrara white marble							
TCA62	62 スモールテーブル	513,700	495,000							

TCA62

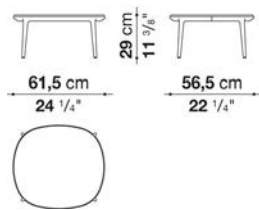

N.B. / 注意事項

天板：マットカラーラホホワイトマール0890M、またはマットマルキニアマール0955Mよりお選びください。  
脚部：アンバー塗装0137A、またはグラファイト塗装0252Gよりお選びください。

Small table cm Ø 43

		Marquinia Black Marble	Carrara white marble							
TCA43R	スモールテーブル	346,500	334,400							

TCA43R

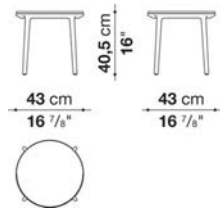

N.B. / 注意事項

天板：マットマルキニアブラックマーブル0955Mまたは、マットカラーラホワイトマーブル0890Mよりお選びください。  
脚部：アンバー塗装0137A、またはグラファイト塗装0252Gよりお選びください。



## TECHNICAL SPECIFICATIONS / 技術情報 :

天板(9625-2026)	無垢木材、突板合板及び木質パーティクルボード
天板(9823)	無垢木材、積層合板、突板木質パーティクルボード
天板仕上	( グレーオーク、ブラッシュドライトオーク、ブラッシュドブラックオーク )
フレーム	ブライتكロームまたは、ブロンズニッケル塗装成形鋼材
脚部先端	プラスチック素材

Square small table with drawer and middle top cm 40

		Oak								
2026	スクエアスモールテーブル、ドロワー、ミドルトップ (塗装仕上)	646,800								
2026_CL	スクエアスモールテーブル、ドロワー、ミドルトップ (クローム仕上)	697,400								

2026

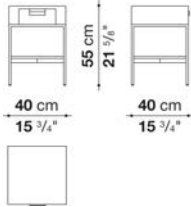

N.B. / 注意事項

天板と棚板：オーク (グレー0378G、ライト0374C、ブラック0381N) よりお選びください。  
脚部：ブロンズニッケル塗装0174Bまたは、クロームスチール0110Mよりお選びください。

Rectangular small table with drawer and middle top cm 64

		Oak								
9625	長方形スモールテーブル、ドロワー、ミドルトップ (塗装仕上)	741,400								
9625_CL	長方形スモールテーブル、ドロワー、ミドルトップ (クローム仕上)	800,800								

9625

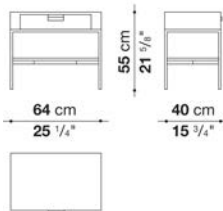

N.B. / 注意事項

天板と棚板：オーク (グレー0378G、ライト0374C、ブラック0381N) よりお選びください。  
脚部：ブロンズニッケル塗装0174Bまたは、クロームスチール0110Mよりお選びください。

Oval small table with drawer and middle top cm 64

		Oak							
9623	オーバースモールテーブル、ドロワー、ミドルトップ (塗装仕上)	701,800							
9623_CL	オーバースモールテーブル、ドロワー、ミドルトップ (クローム仕上)	770,000							

9623

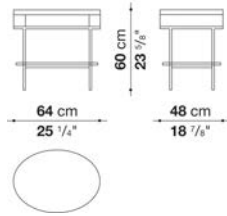

N.B. / 注意事項

天板と棚板：オーク ( グレー0378G、ライト0374C、ブラック0381N ) よりお選びください。  
脚部：ブロンズニッケル塗装0174Bまたは、クロームスチール0110Mよりお選びください。



## TECHNICAL SPECIFICATIONS / 技術情報 :

天板	透明保護フィルム貼りミラー
トレイ (TME4_V-TME6_V)	構造拡張発泡ポリウレタン、または、無垢木材とMDFファイバーボード
フレーム	クロームスチール、ブロンズニッケル塗装
脚部先端	プラスチック素材、フェルト



Round small table cm Ø35

		Mirror							
SMTT3S	ラウンドスモールテーブル (塗装仕上)	233,200							
SMTT3S_CL	ラウンドスモールテーブル (クロム仕上)	295,900							

SMTT3S

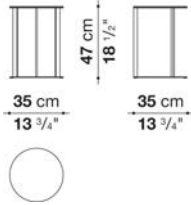

N.B. / 注意事項

天板：ミラー仕上0850Vとなります。  
脚部：ブロンズニッケル塗装0174B、またはクロームスチール0110Mよりお選びください。

Round small table cm Ø35

		Mirror							
SMTT3BS	ラウンドスモールテーブル (塗装仕上)	233,200							
SMTT3BS_CL	ラウンドスモールテーブル (クロム仕上)	295,900							

SMTT3BS

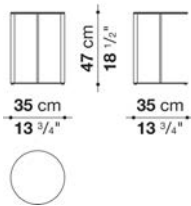

N.B. / 注意事項

天板：ミラー仕上0850Vとなります。  
脚部：ブロンズニッケル塗装0174B、またはクロームスチール0110Mよりお選びください。

Round small table cm Ø40

		Glass							
TME4	ラウンドスモールテーブル	412,500							

TME4

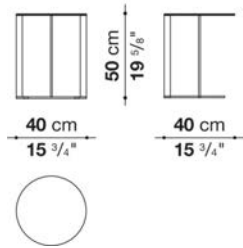

N.B. / 注意事項

天板：スモークドブラックペイントガラス0140Fとなります。  
 脚部：ブロンズニッケル塗装0174B、アンバー塗装0137A、グラファイト塗装0252G、または、ブラッククローム塗装0170Mよりお選びください。  
 ※ トレイTME4\_Vを組み合わせて使用いただけます。

Round tray cm Ø47

		Oak	Shellac						
TME4_V	ラウンドトレイ	346,500	116,600						

TME4\_V

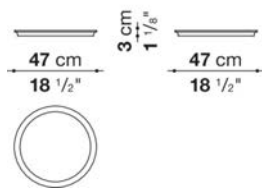

N.B. / 注意事項

トレイ：オーク ( グレー0378G、ライト0374C、ブラック0381N、または、シェラック ( ソイア6805G、レッド7110G、ブラック3764G ) ) よりお選びください。  
 ※ スモールテーブルTME4と組み合わせてご使用いただけます。

Round small table cm Ø86

		Glass							
TME8	ラウンドスモールテーブル (塗装仕上)	885,500							
TME8_CL	ラウンドスモールテーブル (クローム仕上)	958,100							

TME8

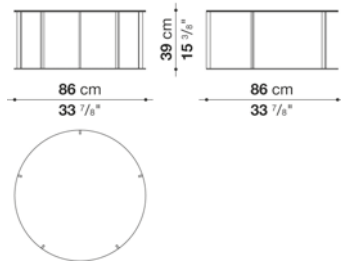

N.B. / 注意事項

天板：スモークドブラックペイントガラス0140Fとなります。  
脚部：ブロンズニッケル塗装0174B、またはクロームスチール0110Mよりお選びください。

Round small table cm Ø120

		Glass							
TME12	ラウンドスモールテーブル (塗装仕上)	1,560,900							
TME12_CL	ラウンドスモールテーブル (クローム仕上)	1,656,600							

TME12

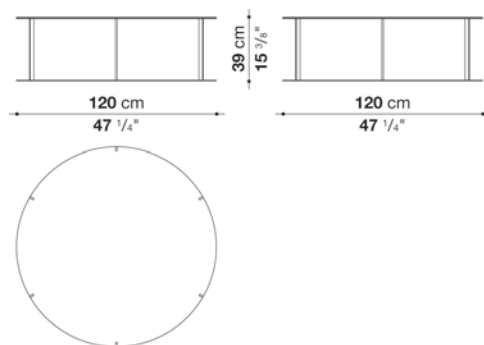

N.B. / 注意事項

天板：スモークドブラックペイントガラス0140Fとなります。  
脚部：ブロンズニッケル塗装0174B、またはクロームスチール0110Mよりお選びください。

Oval small table cm 55 (Mirror)

		Mirror							
SMT05S	オーバースモールテーブル ( 塗装仕上 )	349,800							
SMT05S_CL	オーバースモールテーブル ( クローム仕上 )	422,400							

SMT05S

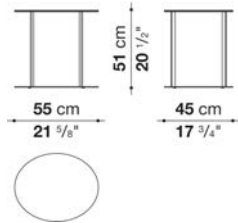

N.B. / 注意事項

天板：ミラー仕上0850Vとなります。  
脚部：ブロンズニッケル塗装0174B、またはクロームスチール0110Mよりお選びください。

※ トレイTME6\_Vを組み合わせて使用いただけます。

Oval small table cm 55 (Glass)

		Glass							
TME6	オーバースモールテーブル	445,500							

TME6

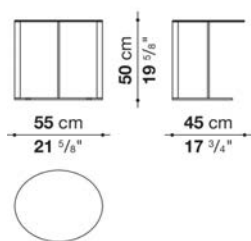

N.B. / 注意事項

天板：スモークドブラックペイントガラス0140Fとなります。  
脚部：ブロンズニッケル塗装0174B、アンバー塗装0137A、グラファイト塗装0252G、または、ブラッククローム塗装0170Mよりお選びください。

※ トレイTME6\_Vを組み合わせて使用いただけます。

Oval tray cm 62

		Oak	Shellac							
TME6_V	オーバルトレイ	393,800	130,900							

TME6\_V

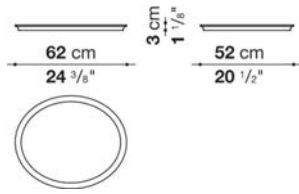

N.B. / 注意事項

トレイ：オーク（グレー0378G、ライト0374C、ブラック0381N、または、シェラック（ソニア6805G、レッド7110G、ブラック3764G）よりお選びください。

※ スモールテーブルSMT05S, SMT05S\_CL, TME6と組み合わせてご使用いただけます。



## TECHNICAL SPECIFICATIONS / 技術情報 :

天板	木質パーティクルボード及び突板無垢木材部材
天板仕上	オーク
天板仕上(SMTT3BM-SMTM4M-SMTM6M)	大理石
フレーム	ブロンズニッケル塗装、銅メッキ仕上成形鋼材
脚部先端	プラスチック素材
天板 (TLT)	ミュージアムガラス
ミドルトップ (TLT)	突板MDFファイバーボード
フレーム (TLT)	成形鋼材
引き出し式トレイ (TLT)	突板MDFファイバーボード (底面革張り)
脚部先端 (TLT)	プラスチック素材

## Round small table cm φ35

		Guatemala green marble	Travertine marble	Marquinia Black Marble	Calacatta white marble	Sahara noir marble	Portoro black marble			
SMTT3BM	3Bスモールテーブル (塗装仕上)	304,700	331,100	371,800	378,400	413,600	500,500			

## SMTT3BM

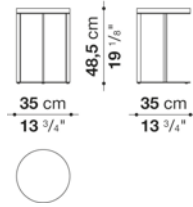

## N.B. / 注意事項

天板：グロッシェーグアテマラグリーンマール0182V、ナチュラルトラバーチンマール0188P、グロッシェーマルキニアブラックマール0185P、グロッシェーカラカッタホワイトマール0184P、グロッシェーサハラノワールマール0940S、またはグロッシェーポルトロブラックマール0187Pよりお選びください。

脚部：ブロンズニッケル塗装0174B、アンバー塗装0137A、グラファイト塗装0252G、または、ブラッククロム塗装0170Mよりお選びください。

## Square small table cm 45 (Oak &amp; Natural wenge)

		Oak	White oak rough cut	Natural wenge						
SMTL4	L4スモールテーブル	398,200	405,900	409,200						

## SMTL4

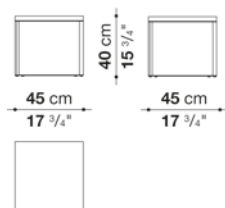

## N.B. / 注意事項

天板：オーク (グレー0378G、ライト0374C、ブラック0381N)、ホワイトオークラフカット0354B、またはナチュラルヴェンゲ0414Wよりお選びください。

脚部：ブロンズニッケル塗装0174B、アンバー塗装0137A、グラファイト塗装0252G、または、ブラッククロム塗装0170Mよりお選びください。

## Square small table cm 45 (Marble)

		Guatemala green marble	Travertine marble	Marquinia Black Marble	Calacatta white marble	Sahara noir marble	Portoro black marble			
SMTM4M	4Mスモールテーブル (塗装仕上)	436,700	423,500	507,100	515,900	556,600	663,300			

## SMTM4M

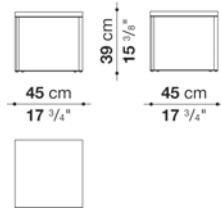

## N.B. / 注意事項

天板：グロッシェグアテマラグリーンマール0182V、ナチュラルトラバーチンマール0188P、グロッシェマルキニアブラックマール0185P、グロッシェカラカタホワイトマール0184P、グロッシェサハラノワールマール0940S、またはグロッシェポルトロブラックマール0187Pよりお選びください。

脚部：ブロンズニッケル塗装0174B、アンバー塗装0137A、グラファイト塗装0252G、または、ブラッククローム塗装0170Mよりお選びください。

## Square small table cm 90 (Oak &amp; Natural wenge)

		Oak	White oak rough cut	Natural wenge					
SMTL6	L6ローテーブル	981,200	1,061,500	1,071,400					

## SMTL6

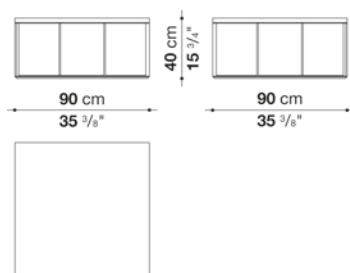

## N.B. / 注意事項

天板：オーク (グレー0378G、ライト0374C、ブラック0381N)、ホワイトオークラフカット0354B、またはナチュラルヴェンゲ0414Wよりお選びください。

脚部：ブロンズニッケル塗装0174B、アンバー塗装0137A、グラファイト塗装0252G、または、ブラッククローム塗装0170Mよりお選びください。



## Square small table cm 90 (Marble)

		Guatemala green marble	Travertine marble	Marquinia Black Marble	Calacatta white marble	Sahara noir marble				
SMTM6M	6Mローテーブル (塗装仕上)	927,300	815,100	986,700	1,157,200	1,399,200				

## SMTM6M

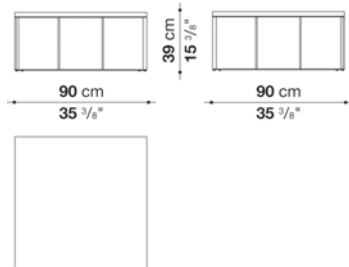

## N.B. / 注意事項

天板：グロッシェーグアテマラグリーンマール0182V、ナチュラルトラバーチンマール0188P、グロッシェーマルキニアブラックマール0185P、グロッシェーカラカタホワイトマール0184P、またはグロッシェーサハラノワールマール0940Sよりお選びください。  
脚部：ブロンズニッケル塗装0174B、アンバー塗装0137A、グラファイト塗装0252G、または、ブラッククロム塗装0170Mよりお選びください。

## Rectangular small table cm 90 (Oak &amp; Natural wenge)

		Oak	White oak rough cut	Natural wenge					
SMTL5	L5スモールテーブル	584,100	728,200	734,800					

## SMTL5

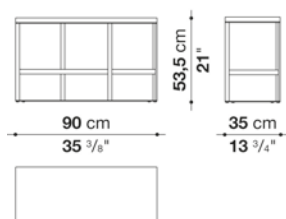

## N.B. / 注意事項

天板：オーク (グレー0378G、ライト0374C、ブラック0381N)、ホワイトオークラフカット0354B、またはナチュラルヴェンゲ0414Wよりお選びください。  
脚部：ブロンズニッケル塗装0174B、アンバー塗装0137A、グラファイト塗装0252G、または、ブラッククロム塗装0170Mよりお選びください。

## Rectangular small table cm 160 (Oak &amp; Natural wenge)

		Oak	White oak rough cut	Natural wenge					
SMTL7	L7ローテーブル	1,324,400	1,445,400	1,458,600					

## SMTL7

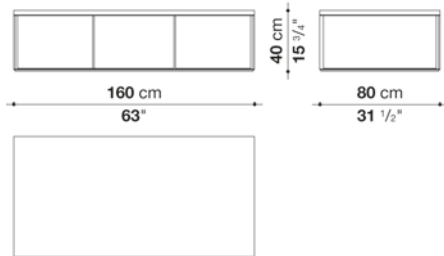

## N.B. / 注意事項

天板：オーク（グレー0378G、ライト0374C、ブラック0381N）、ホワイトオークラフカット0354B、またはナチュラルヴェンゲ0414Wよりお選びください。

脚部：ブロンズニッケル塗装0174B、アンバー塗装0137A、グラファイト塗装0252G、または、ブラッククローム塗装0170Mよりお選びください。

## Small table with 1 extractable tray cm 90

		Oak	Natural wenge						
TLT13	スモールテーブル（トレイ1個付）	1,601,600	1,668,700						

## TLT13

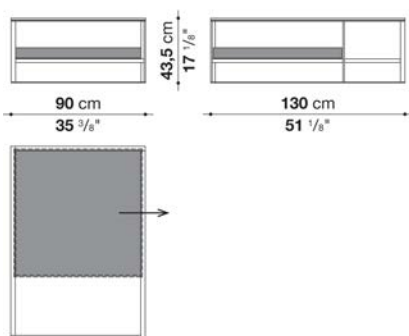

## N.B. / 注意事項

天板：ミュージアムガラス0200Tとなります。

棚板・トレイ：オーク（グレー0378G、ライト0374C、ブラック0381N）、またはナチュラルヴェンゲ0414Wよりお選びください。

トレイ底面：コロニアルレザーAF571または、ダークブラウンレザーAF355よりお選びください。

脚部：ブロンズニッケル塗装0174B、アンバー塗装0137A、グラファイト塗装0252G、または、ブラッククローム塗装0170Mよりお選びください。

※以下の組み合わせを推奨しています。

(A) 棚板：トレイがライトオーク0374Cの場合 → コロニアルレザーAF571

(B) 棚板：トレイがグレーオーク0378G、ブラックオーク0381N、ナチュラルヴェンゲ0414Wの場合 → ダークブラウンレザーAF355

## Small table with 2 extractable trays cm 180

		Oak	Natural wenge						
TLT18	スモールテーブル (トレイ2個付)	2,543,200	2,675,200						

## TLT18

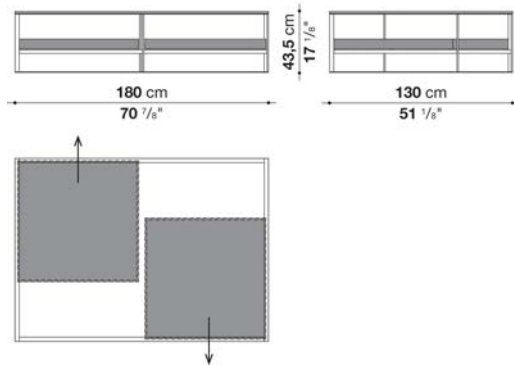

## N.B. / 注意事項

天板：ミュージアムガラス0200Tとなります。

棚板・トレイ：オーク（グレー0378G、ライト0374C、ブラック0381N）、またはナチュラルヴェンゲ0414Wよりお選びください。

トレイ底面：コロニアルレザーAF571または、ダークブラウンレザーAF355よりお選びください。

脚部：ブロンズニッケル塗装0174B、アンバー塗装0137A、グラファイト塗装0252G、または、ブラッククローム塗装0170Mよりお選びください。

※以下の組み合わせを推奨しています。

(A) 棚板：トレイがライトオーク0374Cの場合 → コロニアルレザーAF571

(B) 棚板：トレイがグレーオーク0378G、ブラックオーク0381N、ナチュラルヴェンゲ0414Wの場合 → ダークブラウンレザーAF355



TECHNICAL SPECIFICATIONS / 技術情報 :

天板 (SM40T-SM53T)	無垢木材
天板 (SM80T)	木質版パーティクルボード
トレイ (SM47V)	構造拡張発泡ポリウレタン、または、無垢木材とMDFファイバーボード
構造	無垢木材
脚部先端	プラスチック

Round small table cm Ø 40

		Oak	Shellac						
SM40T	40 ラウンドスモールテーブル	338,800	407,000						

SM40T

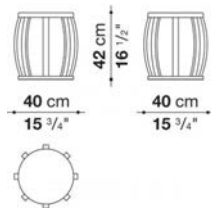

N.B. / 注意事項

フレーム：オーク（グレー0378G、ライト0374C、ブラック0381N）、またはシェラック（ソニア6805G、レッド7110G、ブラック3764G）よりお選びください。

Round small table cm Ø 80

		Oak	Shellac						
SM80T	80 ラウンドスモールテーブル	551,100	662,200						

SM80T

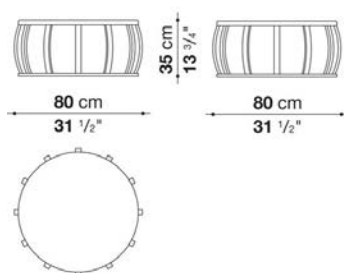

N.B. / 注意事項

フレーム：オーク（グレー0378G、ライト0374C、ブラック0381N）、またはシェラック（ソニア6805G、レッド7110G、ブラック3764G）よりお選びください。

Round small table cm Ø 53

		Oak	Shellac						
SM53T	53 ラウンドスモールテーブル	481,800	511,500						

SM53T

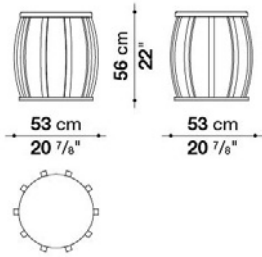

N.B. / 注意事項

フレーム：オーク（グレー0378G、ライト0374C、ブラック0381N）、またはシェラック（ソイア6805G、レッド7110G、ブラック3764G）よりお選びください。

※ トレイSM47Vを組み合わせて使用いただけます。

Round tray cm Ø 47

		Oak	Shellac						
SM47V	47 ラウンドトレイ	346,500	116,600						

SM47V

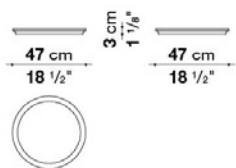

N.B. / 注意事項

トレイ：オーク（グレー0378G、ライト0374C、ブラック0381N）、またはシェラック（ソイア6805G、レッド7110G、ブラック3764G）よりお選びください。

※ スモールテーブルSM53Tと組み合わせてご使用いただけます。



## TECHNICAL SPECIFICATIONS / 技術情報：

天板	MDF木質ファイバーパネル
天板仕上	グロッシー塗装：アンスラサイト、デザート、スチールグレー、カフェ、ブリックレッド
天板仕上(SMTV11P-SMTV14P)	カラカッタホワイトマール、マルキニアブラックマール、グアテマラグリーンマール
天板仕上(SMT05P)	カラカッタホワイトマール、マルキニアブラックマール、グアテマラグリーンマール、サハラノワールマール
サポートフレーム	ブロンズニッケル塗装、クロームスチール
(SMT05L-SMTV11-SMTV14-SMTB15-SMTV19-SMT4L-SMT08L))	
サポートフレーム	クロームスチール
(SMT05P-SMTV11P-SMTV14P)	
脚部先端	プラスチック素材

Round small table cm Ø 45

		Glossy							
SMT4L	4Lスモールテーブル (塗装仕上)	484,000							
SMT4L_CL	4Lスモールテーブル (クローム仕上)	500,500							

SMT4L

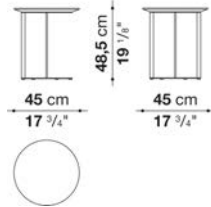

N.B. / 注意事項

天板：グロッシェアンスラサイト9907L、グロッシェデザート4516L、グロッシェスチールグレー1340L、グロッシェカフェ3750L、またはグロッシェブリックレッド3755Lよりお選びください。  
 脚部：ブロンズニッケル塗装0174B、またはクロームスチール0110Mよりお選びください。

Oval small table cm 65.5 (Glossy Top)

		Glossy							
SMT05L	5Lスモールテーブル (塗装仕上)	509,300							
SMT05L_CL	5Lスモールテーブル (クローム仕上)	557,700							

SMT05L

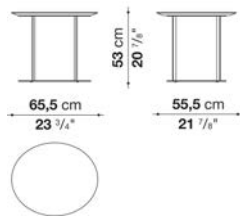

N.B. / 注意事項

天板：グロッシェアンスラサイト9907L、グロッシェデザート4516L、グロッシェスチールグレー1340L、グロッシェカフェ3750L、またはグロッシェブリックレッド3755Lよりお選びください。  
 脚部：ブロンズニッケル塗装0174B、またはクロームスチール0110Mよりお選びください。



## Oval small table cm 65.5 (Marble Top)

		Guatemala green marble	Marquinia Black Marble	Calacatta white marble	Sahara noir marble					
SMT05P	5Pスモールテーブル (クローム仕上)	614,900	702,900	731,500	878,900					
SMT05BP	5Pスモールテーブル (塗装仕上)	568,700	655,600	684,200	833,800					

## SMT05P

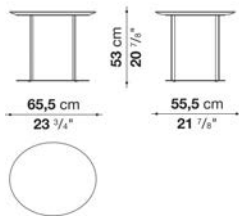

## N.B. / 注意事項

天板：グロッシェアテマラグリーンマール0182V、マルキニアブラックマール(グロッシェ0185P、マット0955M)、グロッシェカラカッタホワイトマール0184P、またはグロッシェサハラノワール0940Sよりお選びください。  
脚部：ブロンズニッケル塗装0174B、またはクロームスチール0110Mよりお選びください。

## Oval small table cm 79.5 (Glossy Top)

		Glossy								
SMT08L	8Lスモールテーブル (塗装仕上)	748,000								
SMT08L_CL	8Lスモールテーブル (クローム仕上)	783,200								

## SMT08L

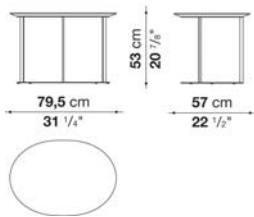

## N.B. / 注意事項

天板：グロッシェアンスラサイト9907L、グロッシェデザート4516L、グロッシェスチールグレー1340L、グロッシェカフェ3750L、またはグロッシェブリックレッド3755Lよりお選びください。  
脚部：ブロンズニッケル塗装0174B、またはクロームスチール0110Mよりお選びください。

Square small table cm 110 (Glossy Top)

		Glossy							
SMTV11B	11ローテーブル (塗装仕上)	1,245,200							
SMTV11	11ローテーブル (クローム仕上)	1,346,400							

SMTV11

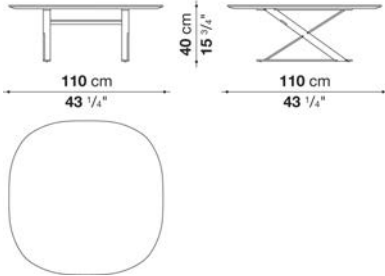

N.B. / 注意事項

天板：グロッシェアンスラサイト9907L、グロッシェデザート4516L、グロッシェスチールグレー1340L、グロッシェカフェ3750L、またはグロッシェブリックレッド3755Lよりお選びください。  
 脚部：ブロンズニッケル塗装0174B、またはクロームスチール0110Mよりお選びください。

Square small table cm 110 (Marble Top)

		Guatemala green marble	Marquinia Black Marble	Calacatta white marble					
SMTV11BP	11Pローテーブル (塗装仕上)	1,245,200	1,412,400	1,646,700					
SMTV11P	11Pローテーブル (クローム仕上)	1,328,800	1,493,800	1,727,000					

SMTV11P

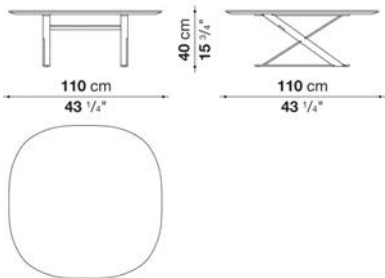

N.B. / 注意事項

天板：グロッシェグアテマラグリーンマール0182V、マルキニアブラックマール(グロッシェ0185P、マット0955M)、またはグロッシェカラカッタホワイトマール0184Pよりお選びください。  
 脚部：ブロンズニッケル塗装0174B、またはクロームスチール0110Mよりお選びください。

Square small table cm 135 (Glossy Top)

		Glossy							
SMTV14B	14ローテーブル ( 塗装仕上 )	1,580,700							
SMTV14	14ローテーブル ( クローム仕上 )	1,705,000							

SMTV14

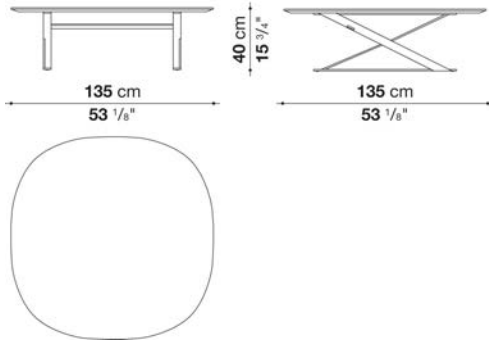

N.B. / 注意事項

天板：グロッシェアンスラサイト9907L、グロッシェデザート4516L、グロッシェスチールグレー1340L、グロッシェカフェ3750L、  
 またはグロッシェブリックレット3755Lよりお選びください。  
 脚部：ブロンズニッケル塗装0174B、またはクロームスチール0110Mよりお選びください。

Square small table cm 135 (Marble Top)

		Guatemala green marble	Marquinia Black Marble	Calacatta white marble					
SMTV14BP	14Pローテーブル ( 塗装仕上 )	1,674,200	1,915,100	2,106,500					
SMTV14P	14Pローテーブル ( クローム仕上 )	1,797,400	2,038,300	2,228,600					

SMTV14P

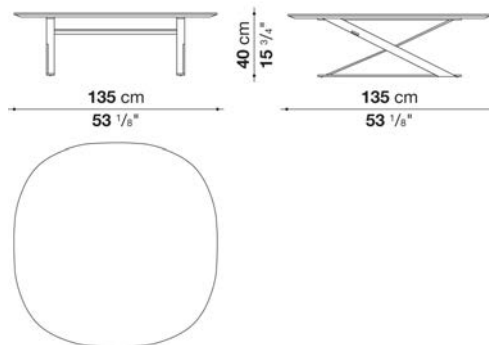

N.B. / 注意事項

天板：グロッシェグアテマラグリーンマーブル0182V、マルキニアブラックマーブル(グロッシェ0185P、マット0955M)、または  
 グロッシェカラカタタホワイトマーブル0184Pよりお選びください。  
 脚部：ブロンズニッケル塗装0174B、またはクロームスチール0110Mよりお選びください。

## Small table cm 150 (Glossy Top)

		Glossy							
SMTB15B	15ローテーブル (塗装仕上)	925,100							
SMTB15	15ローテーブル (クローム仕上)	988,900							

## SMTB15

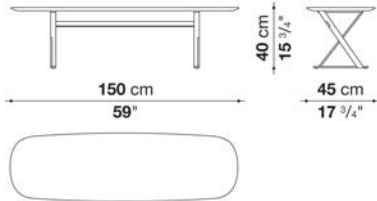

## N.B. / 注意事項

天板：グロッシーアンスラサイト9907L、グロッシーデザート4516L、グロッシースチールグレー1340L、グロッシーカフェ3750L、  
またはグロッシーブリックレッド3755Lよりお選びください。  
脚部：ブロンズニッケル塗装0174B、またはクロームスチール0110Mよりお選びください。

## Small table cm 190 (Glossy Top)

		Glossy							
SMTB19B	19ローテーブル (塗装仕上)	1,013,100							
SMTB19	19ローテーブル (クローム仕上)	1,076,900							

## SMTB19

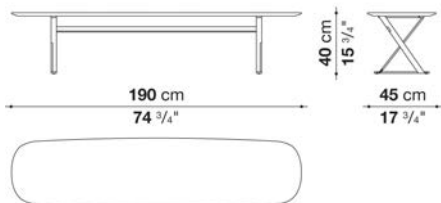

## N.B. / 注意事項

天板：グロッシーアンスラサイト9907L、グロッシーデザート4516L、グロッシースチールグレー1340L、グロッシーカフェ3750L、  
またはグロッシーブリックレッド3755Lよりお選びください。  
脚部：ブロンズニッケル塗装0174B、またはクロームスチール0110Mよりお選びください。



TECHNICAL SPECIFICATIONS / 技術情報 :

天板	Bayfit®(バイエル社製)構造拡張発泡ポリウレタン
天板と下段天板 (LXC8)	MDFファイバーボード
天板と下段天板(LXC25)	突板無垢木材、木質パーティクルボード
サポートフレーム	無垢木材
脚部先端	フェルト

Small table cm φ60

		Shellac								
LXC6	スモールテーブル	463,100								

LXC6

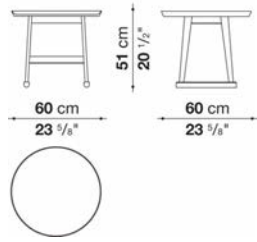

N.B. / 注意事項

天板と脚部 : シェラック (ソイア6805G、レッド7110G、ブラック3764G) よりお選びください。

Small table cm φ90

		Shellac								
LXC9	スモールテーブル	563,200								

LXC9

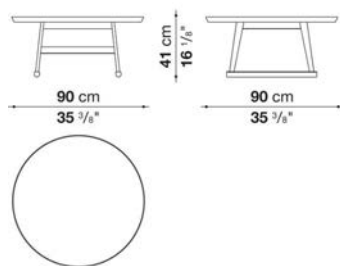

N.B. / 注意事項

天板と脚部 : シェラック (ソイア6805G、レッド7110G、ブラック3764G) よりお選びください。

Small table cm 150

		Shellac							
LXC7	スモールテーブル	638,000							

LXC7

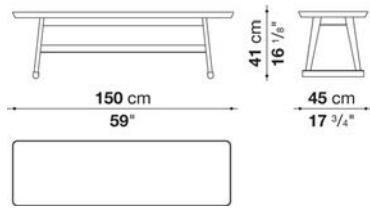

N.B. / 注意事項

天板と脚部 : シェラック (ソイア6805G、レッド7110G、ブラック3764G) よりお選びください。

Small table cm 180

		Shellac							
LXC8	スモールテーブル	1,090,100							

LXC8

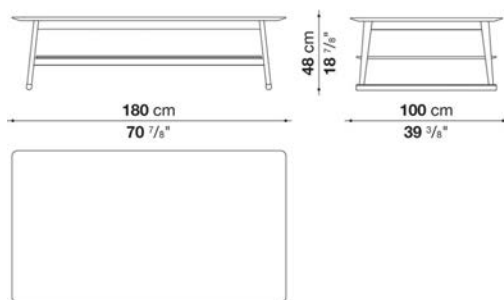

N.B. / 注意事項

天板と脚部 : シェラック (ソイア6805G、レッド7110G、ブラック3764G) よりお選びください。

Rectangular small table cm 180

Oak

LXC25	スモールテーブル	1,773,200							
-------	----------	-----------	--	--	--	--	--	--	--

LXC25

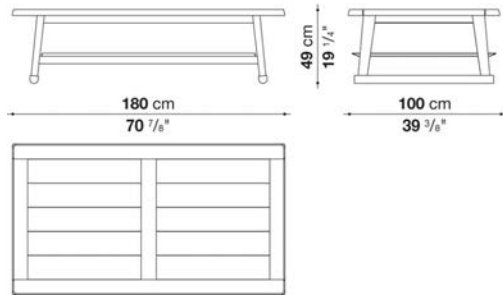

N.B. / 注意事項

天板と脚部：オーク（グレー0378G、ライト0374C、ブラック0381N）よりお選びください。





## TECHNICAL SPECIFICATIONS / 技術情報 :

天板	突板積層合板
フレーム	無垢木材、突板木質パーティクルボード
ドロワー	突板積層合板
フレーム及び天板仕上	( グレーオーク、ブラッシュドライトオーク、ブラッシュドブラックオーク )
脚部先端	プラスチック素材

Rectangular small table with drawer cm 71.5

		Oak							
SMTV7C	スモールテーブル (ドローワー付)	701,800							

SMTV7C

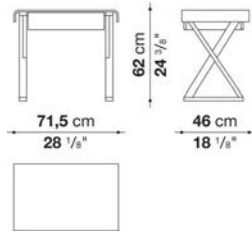

N.B. / 注意事項

天板と脚部 : オーク ( グレー0378G、ライト0374C、ブラック0381N ) よりお選びください。



TECHNICAL SPECIFICATIONS / 技術情報：

天板	ハニカムコア突板合板及び木質パーティクルボード
フレーム	無垢木材、突板積層合板
脚部アジャスター	スチールおよびプラスチック素材

Round small table cm φ150 (Oak & Natural wenge)

		Oak	Natural wenge						
SMTV15	150ラウンドスモールテーブル	1,337,600	1,475,100						

SMTV15

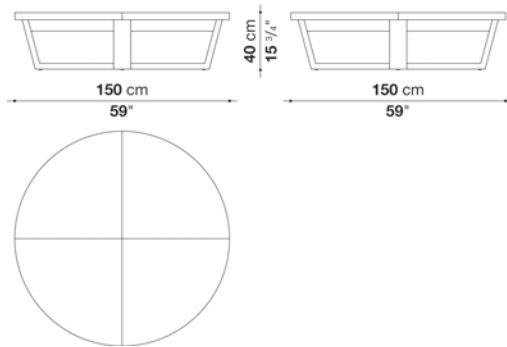

N.B. / 注意事項

天板と脚部：オーク（グレー0378G、ライト0374C、ブラック0381N）、ナチュラルウエング0414Wよりお選びください。

Round small table cm φ150 (Marble)

		Guatemala green marble	Marquinia Black Marble	Emperador marble	Calacatta white marble	Sahara noir marble				
SMTV15P	150ラウンドスモールテーブル	2,481,600	2,582,800	2,642,200	2,944,700	3,964,400				

SMTV15P

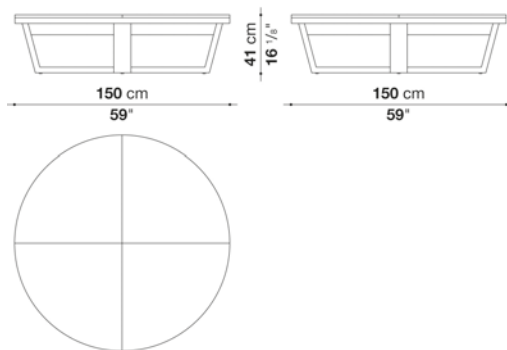

N.B. / 注意事項

天板：グロッシェアテマラグリーン0182V、グロッシェマルキニアブラック0185P、グロッシェエンペラドール0183E、グロッシェカラカッタホワイト0184P、またはグロッシェサハラノール0940Sよりお選びください。  
脚部：オーク（グレー0378G、ライト0374C、ブラック0381N）または、ナチュラルウエング0414Wよりお選びください。

Square small table cm 150 (Oak & Natural wenge)

		Oak	Natural wenge							
SMTVQ15N	150スクエアスモールテーブル	1,635,700	1,875,500							

SMTVQ15N

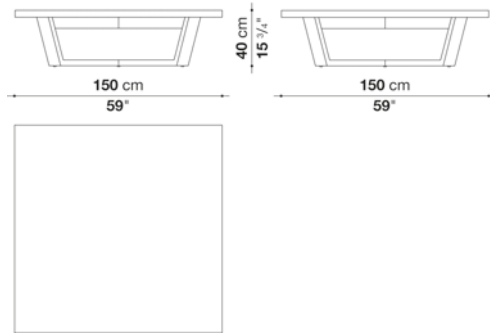

N.B. / 注意事項

天板と脚部：オーク（グレー0378G、ライト0374C、ブラック0381N）、ナチュラルウエンゲ0414Wよりお選びください。

Square small table cm 150 (Marble)

		Guatemala green marble	Marquinia Black Marble	Emperador marble	Calacatta white marble	Sahara noir marble				
SMTVQ15P	150スクエアスモールテーブル	2,421,100	2,519,000	2,577,300	2,873,200	3,867,600				

SMTVQ15P

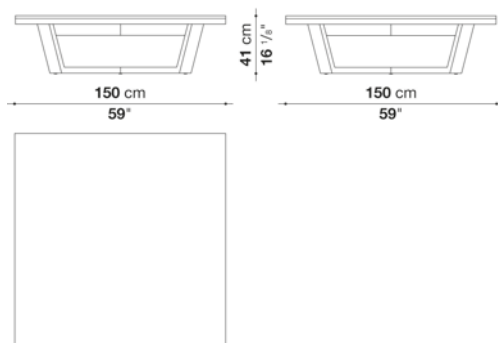

N.B. / 注意事項

天板：グロッシェグアテマラグリーン0182V、グロッシェマルキニアブラック0185P、グロッシェエンペラドール0183E、グロッシェカラカタホワイト0184P、またはグロッシェサハラノワール0940Sよりお選びください。  
脚部：オーク（グレー0378G、ライト0374C、ブラック0381N）または、ナチュラルウエンゲ0414Wよりお選びください。

Round small table cm φ178 (Oak & Natural wenge)

		Oak	Natural wenge						
SMTV18	178ラウンドスモールテーブル	1,602,700	1,840,300						

SMTV18

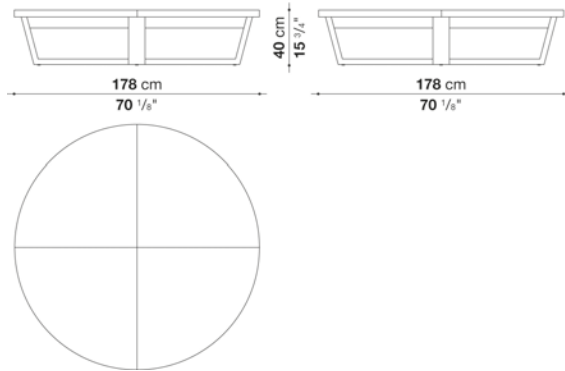

N.B. / 注意事項

天板と脚部：オーク（グレー0378G、ライト0374C、ブラック0381N）、ナチュラルウエング0414Wよりお選びください。

Round small table cm φ178 (Marble)

		Guatemala green marble	Marquinia Black Marble	Emperador marble	Calacatta white marble	Sahara noir marble			
SMTV18P	178ラウンドスモールテーブル	2,784,100	2,897,400	2,964,500	3,303,300	4,447,300			

SMTV18P

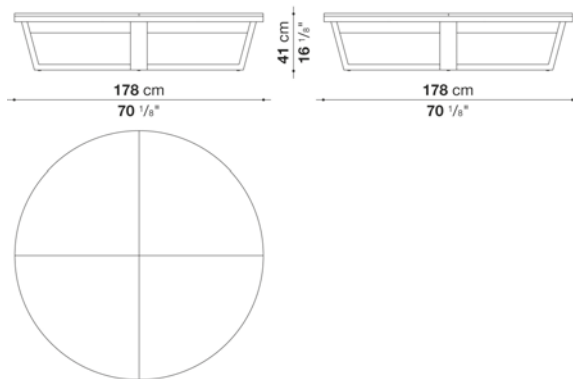

N.B. / 注意事項

天板：グロッシェーグアテマラグリーン0182V、グロッシェーマルキニアブラック0185P、グロッシェーエンペラドール0183E、グロッシェーカラカッタホワイト0184P、またはグロッシェーサハラノワール0940Sよりお選びください。  
脚部：オーク（グレー0378G、ライト0374C、ブラック0381N）または、ナチュラルウエング0414Wよりお選びください。

Rectangular small table cm180 (Oak & Natural wenge)

		Oak	Natural wenge						
SMTVR18N	180スモールテーブル	1,328,800	1,753,400						

SMTVR18N

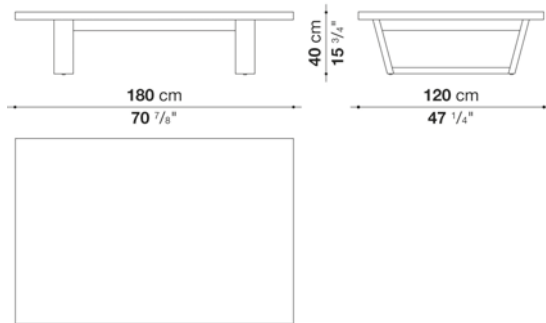

N.B. / 注意事項

天板と脚部：オーク（グレー0378G、ライト0374C、ブラック0381N）、ナチュラルウエング0414Wよりお選びください。

Rectangular small table cm180 (Marble)

		Guatemala green marble	Marquinia Black Marble	Emperador marble	Calacatta white marble	Sahara noir marble			
SMTVR18P	180スモールテーブル	2,450,800	2,550,900	2,610,300	2,908,400	3,916,000			

SMTVR18P

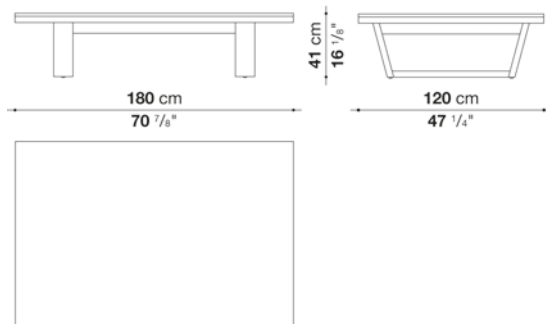

N.B. / 注意事項

天板：グロッシェアテマラグリーン0182V、グロッシェマルキニアブラック0185P、グロッシェエンペラドール0183E、グロッシェカラカッタホワイト0184P、またはグロッシェサハラノワール0940Sよりお選びください。  
脚部：オーク（グレー0378G、ライト0374C、ブラック0381N）または、ナチュラルウエング0414Wよりお選びください。



## TECHNICAL SPECIFICATIONS / 技術情報 :

外部、内部パネル	MDFファイバーボード
フラップドア内部フレーム(LX02)	ミラーシート
引き出し	MDFファイバーボードと突板パーティクルボードメラミン張りカバー
内部シェルフ	ハニカムコア合板及び木質パーティクルボード突板
オープンシェルフ	MDFパネル
フラップドアシェルフ(LX02)	強化ガラス
フラップドアハンドル	ダイキャスト亜鉛合金
サポートフレーム	ダイキャストアルミニウム押出材
脚部アジャスター	熱可塑性プラスチック



## Storage unit with 2 hinged doors cm 90

		Oak	Patinated	Shellac	Natural wenge	Tineo				
LX03	90ストレージ (両開きドア)		1,673,100	1,673,100						
LX03LQ	90ストレージ (両開きドア) ダミエ仕上	1,898,600			2,088,900					
LX03TQ	90ストレージ (両開きドア) ダミエ仕上					1,923,900				

## LX03, LX03LQ, LX03TQ

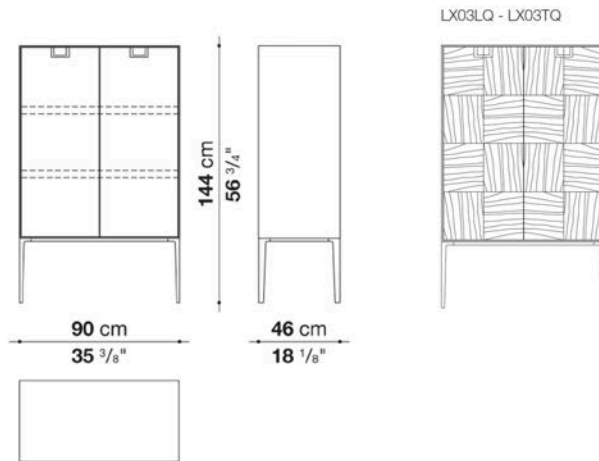

## N.B. / 注意事項

## LX03

本体・フロント：シェラック (ソイア6805G、レッド7110G、ブラック3764G)、またはパティネーテッド (グラファイト0139N、ブラウン0145N) よりお選びください。

ハンドル：ブロンズニッケル塗装0174Bとなります。

内部・棚板：レッドグロツシー7110Lとなります。

脚部：本体と同色となります。

## LX03LQ

本体・フロント(フロントのみダミエ仕上)：オーク (グレー0378G、ライト0374C、ブラック0381N)、またはナチュラルヴェンゲ0414Wよりお選びください。

ハンドル：アンバー塗装0137A、またはグラファイト塗装0252Gよりお選びください。

内部・棚板：マットアンスラサイト塗装0712となります。

脚部：ハンドルと同色となります。

## LX03TQ

本体(天板・側面・背面)・脚部：ブラックシェラック3764Gとなります。

フロント(ダミエ仕上)：ティネオセミグロツシーシェラック0407Tとなります。

ハンドル：ブロンズニッケル塗装0174Bとなります。

内部・棚板：レッドグロツシー7110Lとなります。

※棚板の位置は、上に46mm移動し設置させることも可能です。

## Storage unit with 2 hinged doors and 1 flap door cm 90

		Oak	Patinated	Shellac	Natural wenge	Tineo				
LX02	90 ストレージ (上段フラップドア、下段両開きドア)		2,206,600	2,206,600						
LX02LQ	90 ストレージ (上段フラップドア、下段両開きドア) ダミ工仕上	2,532,200			2,786,300					
LX02TQ	90 ストレージ (上段フラップドア、下段両開きドア) ダミ工仕上					2,581,700				

## LX02, LX02LQ, LX02TQ

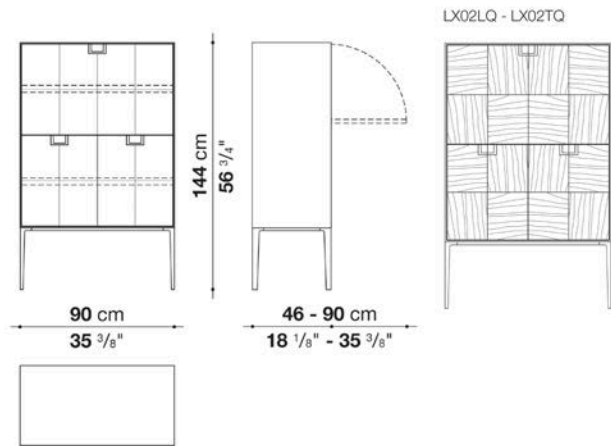

## N.B. / 注意事項

## LX02

本体・フロント：シェラック (ソイア6805G、レッド7110G、ブラック3764G)、またはパティネーテッド (グラファイト0139N、ブラウン0145N) よりお選びください。

ハンドル：ブロンズニッケル塗装0174Bとなります。

フラップドア内部：レッドグロッキー7110Lとなり、ミラー部分はMDFパネルにラミネート仕上げとなります。

ドア内部・棚板：レッドグロッキー7110Lとなります。

脚部：本体と同色となります。

## LX02LQ

本体・フロント(フロントのみダミ工仕上)：オーク (グレー0378G、ライト0374C、ブラック0381N)、またはナチュラルヴェンゲ0414Wよりお選びください。

ハンドル：アンバー塗装0137A、またはグラファイト塗装0252Gよりお選びください。

フラップドア内部：レッドグロッキー7110Lとなり、ミラー部分はMDFパネルにラミネート仕上げとなります。

ドア内部・棚板：マットアンスラサイト塗装0712となります。

脚部：ハンドルと同色となります。

## LX02TQ

本体(天板・側面・背面)・脚部：ブラックシェラック3764Gとなります。

フロント(ダミ工仕上)：ティネオセミグロッキーシェラック0407Tとなります。

ハンドル：ブロンズニッケル塗装0174Bとなります。

ドアフラップドア内部：レッドグロッキー7110Lとなり、ミラー部分はMDFパネルにラミネート仕上げとなります。

内部・棚板：レッドグロッキー7110Lとなります。

※棚板の位置は、上に46mm移動し設置させることも可能です。

## Storage unit with 2 hinged doors and open compartments cm 90

		Oak	Patinated	Shellac	Natural wenge	Tineo				
LX04	90ストレージ (オープンシェルフ、両開きドア)		1,749,000	1,749,000						
LX04LQ	90ストレージ (オープンシェルフ、両開きドア) ダミエ仕上	1,813,900			1,994,300					
LX04TQ	90ストレージ (オープンシェルフ、両開きドア) ダミエ仕上					1,923,900				

## LX04, LX04LQ, LX04TQ

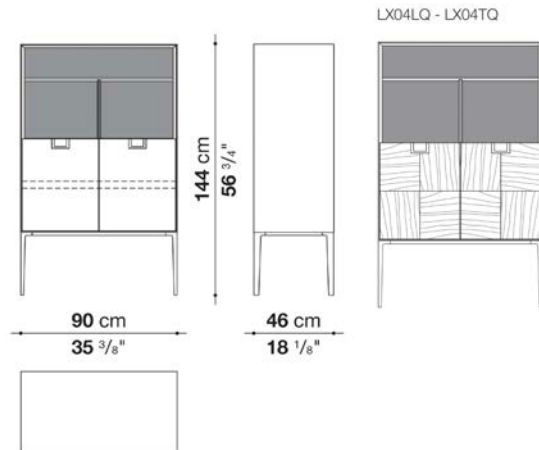

## N.B. / 注意事項

## LX04

本体・フロント：シェラック (ソイア6805G、レッド7110G、ブラック3764G)、またはパティネーテッド (グラファイト0139N、ブラウン0145N) よりお選びください。

オープンシェルフ内部：レッドグロッシー7110Lとなります。

ハンドル：ブロンズニッケル塗装0174Bとなります。

ドア内部・棚板：レッドグロッシー7110Lとなります。

脚部：本体と同色となります。

## LX04LQ

本体・フロント(フロントのみダミエ仕上)：オーク (グレー0378G、ライト0374C、ブラック0381N)、またはナチュラルヴェンゲ0414Wよりお選びください。

オープンシェルフ内部：マットアンスラサイト塗装0712となります。

ハンドル：アンバー塗装0137A、またはグラファイト塗装0252Gよりお選びください。

ドア内部・棚板：マットアンスラサイト塗装0712となります。

脚部：ハンドルと同色となります。

## LX04TQ

本体(天板・側面・背面)・脚部：ブラックシェラック3764Gとなります。

フロント(ダミエ仕上)：ティネオセミグロッシーシェラック0407Tとなります。

オープンシェルフ内部：レッドグロッシー7110Lとなります。

ハンドル：ブロンズニッケル塗装0174Bとなります。

ドア内部・棚板：レッドグロッシー7110Lとなります。

※棚板の位置は、上に46mm移動し設置させることも可能です。

## Storage unit with 3 drawers and open compartments cm 90

		Oak	Patinated	Shellac	Natural wenge	Tineo						
LX05	90ストレージ (オープンシェルフ、ドロワー)		1,761,100	1,761,100								
LX05LQ	90ストレージ (オープンシェルフ、ドロワー) ダミエ仕上	1,828,200			2,010,800							
LX05TQ	90ストレージ (オープンシェルフ、ドロワー) ダミエ仕上					1,938,200						

## LX05, LX05LQ, LX05TQ

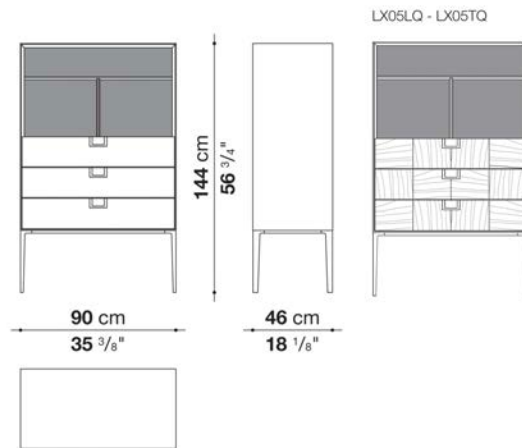

## N.B. / 注意事項

## LX05

本体・フロント：シェラック (ソイア6805G、レッド7110G、ブラック3764G)、またはパティネード (グラファイト0139N、ブラウン0145N) よりお選びください。

オープンシェルフ内部：レッドグロッシー7110Lとなります。

ハンドル：ブロンズニッケル塗装0174Bとなります。

ドロワー内部：ブロンズ色となります。

脚部：本体と同色となります。

## LX05LQ

本体・フロント(フロントのみダミエ仕上)：オーク (グレー0378G、ライト0374C、ブラック0381N)、またはナチュラルヴェンゲ0414Wよりお選びください。

オープンシェルフ内部：マットアンスラサイト塗装0712となります。

ハンドル：アンバー塗装0137A、またはグラファイト塗装0252Gよりお選びください。

ドロワー内部：ブロンズ色となります。

脚部：ハンドルと同色となります。

## LX05TQ

本体(天板・側面・背面)・脚部：ブラックシェラック3764Gとなります。

フロント(ダミエ仕上)：ティネオセミグロッシーシェラック0407Tとなります。

オープンシェルフ内部：レッドグロッシー7110Lとなります。

ハンドル：ブロンズニッケル塗装0174Bとなります。

ドロワー内部：ブロンズ色となります。

※棚板の位置は、上に46mm移動し設置させることも可能です。

## Storage unit with 3 hinged doors and 6 drawers and open compartments cm 135

		Oak	Patinated	Shellac	Natural wenge	Tineo				
LX01	135ストレージ (オープンシェルフ、ドロー、ドア)		3,730,100	3,730,100						
LX01LQ	135ストレージ (オープンシェルフ、ドロー、ドア) ダミ工仕上	3,790,600			4,169,000					
LX01TQ	135ストレージ (オープンシェルフ、ドロー、ドア) ダミ工仕上					4,103,000				

## LX01, LX01LQ, LX01TQ

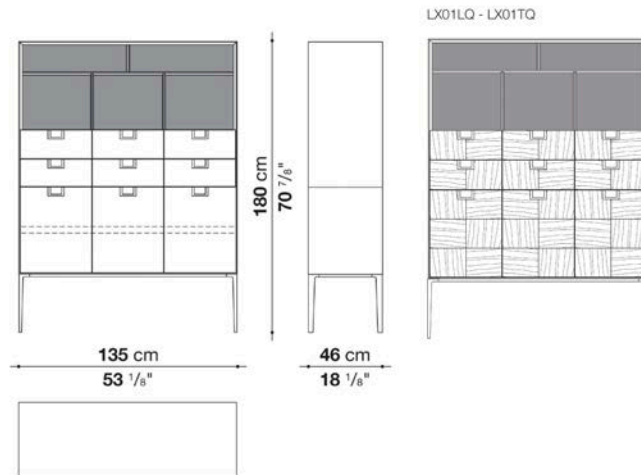

## N.B. / 注意事項

## LX01

本体・フロント (1色の場合) : シェラック (ソニア6805G、レッド7110G、ブラック3764G)、またはパティネーテッド (グラファイト0139N、ブラウン0145N) よりお選びください。  
 本体・フロント (2色の場合) : オープンシェルフ天板・背面・側面からドロー側面・背面まで1色、ドロー前面と両開きドア前面・側面・背面まで1色を指定いただけます。  
 シェラック (ソニア6805G、レッド7110G、ブラック3764G) よりお選びください。  
 オープンシェルフ内部 : レッドグロッシー7110Lとなります。  
 ハンドル : ブロンズニッケル塗装0174Bとなります。  
 ドロー内部 : ブロンズ色となります。  
 ドア内部・棚板 : レッドグロッシー7110Lとなります。  
 脚部 : 本体と同色となります。2色の場合は、下段と同色となります。

## LX01LQ

本体・フロント(フロントのみダミ工仕上) : オーク (グレー0378G、ライト0374C、ブラック0381N)、またはナチュラルヴェンゲ0414Wよりお選びください。  
 オープンシェルフ内部 : マットアンスラサイト塗装0712となります。  
 ハンドル : アンバー塗装0137A、またはグラファイト塗装0252Gよりお選びください。  
 ドロー内部 : ブロンズ色となります。  
 内部・棚板 : マットアンスラサイト塗装0712となります。  
 脚部 : ハンドルと同色となります。

## LX01TQ

本体(天板・側面・背面)・脚部 : ブラックシェラック3764Gとなります。  
 フロント(ダミ工仕上) : ティネオセミグロッシーシェラック0407Tとなります。  
 オープンシェルフ内部 : レッドグロッシー7110Lとなります。  
 ハンドル : ブロンズニッケル塗装0174Bとなります。  
 ドロー内部 : ブロンズ色となります。  
 内部・棚板 : レッドグロッシー7110Lとなります。

※棚板の位置は、上に46mm移動し設置させることも可能です。

## Left and right storage unit with 5 drawers, open compartments cm 225

		Patinated	Shellac						
LX15S	225レフトストレージ (オープンシェルフ、ドロワー)	2,721,400	2,721,400						
LX15D	225ライトストレージ (オープンシェルフ、ドロワー)	2,721,400	2,721,400						

LX15S

LX15D

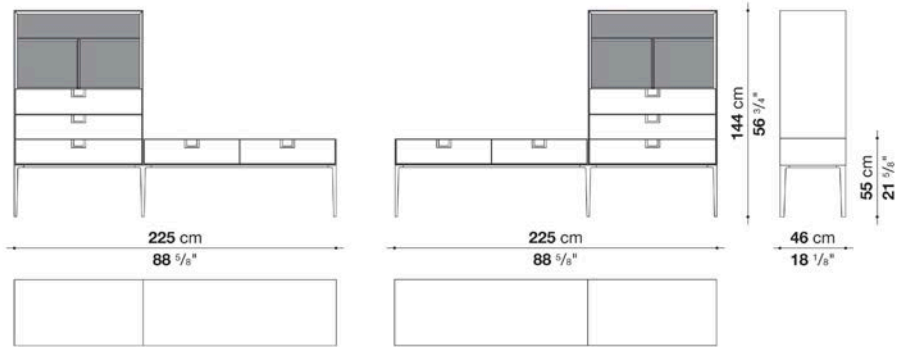

## N.B. / 注意事項

## LX15S / LX15D

本体・フロント：シェラック (ソイア6805G、レッド7110G、ブラック3764G)、またはパティネーテッド (グラファイト0139N、ブラウン0145N) よりお選びください。

オープンシェルフ内部：レッドグロッシー7110Lとなります。

ハンドル：ブロンズニッケル塗装0174Bとなります。

ドロワー内部：ブロンズ色となります。

脚部：フレームと同色となります。

## Sideboard with 3 hinged doors cm 135 -1

		Oak	Patinated	Shellac	Natural wenge	Tineo			
LX14	135サイドボード (ドア)		1,722,600	1,722,600					
LX14LQ	135サイドボード (ドア) ダミエ仕上	1,751,200			1,926,100				
LX14TQ	135サイドボード (ドア) ダミエ仕上					1,895,300			

## LX14, LX14LQ, LX14TQ

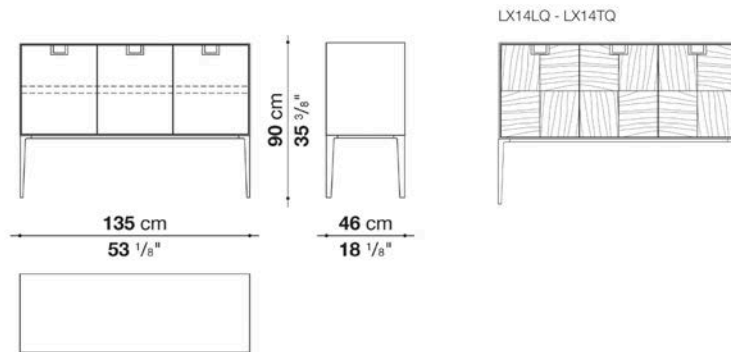

## N.B. / 注意事項

## LX14

本体・フロント：シェラック (ソイア6805G、レッド7110G、ブラック3764G)、またはパティネーテッド (グラファイト0139N、ブラウン0145N) よりお選びください。

ハンドル：ブロンズニッケル塗装0174Bとなります。  
 ドア内部・棚板：レッドグロツシー7110Lとなります。  
 脚部：フレームと同色となります。

## LX14LQ

本体・フロント(フロントのみダミエ仕上)：オーク (グレー0378G、ライト0374C、ブラック0381N)、またはナチュラルヴェンゲ0414Wよりお選びください。

ハンドル：アンバー塗装0137A、またはグラファイト塗装0252Gよりお選びください。  
 ドア内部・棚板：マットアンスラサイト塗装0712となります。  
 脚部：ハンドルと同色となります。

## LX14TQ

本体(天板・側面・背面)・脚部：ブラックシェラック3764Gとなります。  
 フロント(ダミエ仕上)：ティネオセミグロツシーシェラック0407Tとなります。  
 ハンドル：ブロンズニッケル塗装0174Bとなります。  
 ドア内部・棚板：レッドグロツシー7110Lとなります。

※棚板の位置は、上に46mm移動し設置させることも可能です。

## Sideboard with 3 hinged doors cm 135 -2

		Oak	Patinated	Shellac	Natural wenge	Tineo				
LX12	135サイドボード ( ドア )		1,771,000	1,771,000						
LX12LQ	135サイドボード ( ドア ) ダミ工仕上	1,798,500			1,978,900					
LX12TQ	135サイドボード ( ドア ) ダミ工仕上					1,947,000				

## LX12, LX12LQ, LX12TQ

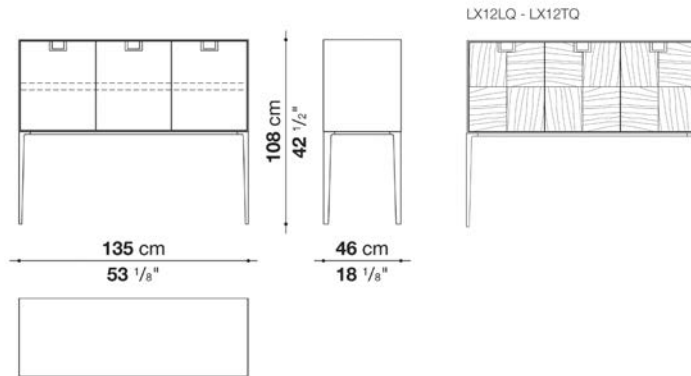

## N.B. / 注意事項

## LX12

本体・フロント：シェラック (ソイア6805G、レッド7110G、ブラック3764G)、またはパティネーテッド (グラファイト0139N、ブラウン0145N) よりお選びください。

ハンドル：ブロンズニッケル塗装0174Bとなります。

ドア内部・棚板：レッドグロッシー7110Lとなります。

脚部：本体と同色となります。

## LX12LQ

本体・フロント(フロントのみダミ工仕上)：オーク (グレー0378G、ライト0374C、ブラック0381N)、またはナチュラルヴェング0414Wよりお選びください。

ハンドル：アンバー塗装0137A、またはグラファイト塗装0252Gよりお選びください。

ドア内部・棚板：マットアンスラサイト塗装0712となります。

脚部：ハンドルと同色となります。

## LX12TQ

本体(天板・側面・背面)・脚部：ブラックシェラック3764Gとなります。

フロント(ダミ工仕上)：ティネオセミグロッシーシェラック0407Tとなります。

ハンドル：ブロンズニッケル塗装0174Bとなります。

ドア内部・棚板：レッドグロッシー7110Lとなります。

※棚板の位置は、上に46mm移動し設置させることも可能です。



## Sideboard with 4 hinged doors cm 240 -1

		Oak	Patinated	Shellac	Natural wenge	Tineo				
LX13	240サイドボード (ドア)		2,580,600	2,580,600						
LX13LQ	240サイドボード (ドア) ダミ工仕上	2,622,400			2,885,300					
LX13TQ	240サイドボード (ドア) ダミ工仕上					2,839,100				

## LX13, LX13LQ, LX13TQ

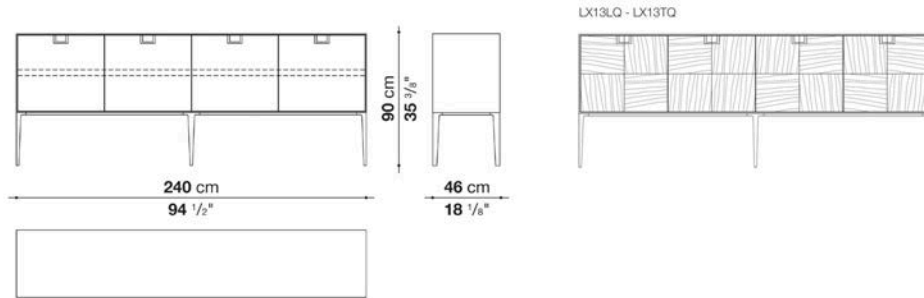

## N.B. / 注意事項

## LX13

本体・フロント：シェラック (ソイア6805G、レッド7110G、ブラック3764G)、またはパティネーテッド (グラファイト0139N、ブラウン0145N) よりお選びください。

ハンドル：ブロンズニッケル塗装0174Bとなります。

ドア内部・棚板：レッドグロッシー7110Lとなります。

脚部：本体と同色となります。

## LX13LQ

本体・フロント(フロントのみダミ工仕上)：オーク (グレー0378G、ライト0374C、ブラック0381N)、またはナチュラルヴェング0414Wよりお選びください。

ハンドル：アンバー塗装0137A、またはグラファイト塗装0252Gよりお選びください。

ドア内部・棚板：マットアンスラサイト塗装0712となります。

脚部：ハンドルと同色となります。

## LX13TQ

本体(天板・側面・背面)・脚部：ブラックシェラック3764Gとなります。

フロント(ダミ工仕上)：ティネオセミグロッシーシェラック0407Tとなります。

ハンドル：ブロンズニッケル塗装0174Bとなります。

ドア内部・棚板：グロッシーブリックレッド7110Lとなります。

※棚板の位置は、上に46mm移動し設置させることも可能です。

## Sideboard with 4 hinged doors cm 240 -2

		Oak	Patinated	Shellac	Natural wenge	Tineo				
LX11	240サイドボード (ドア)		2,652,100	2,652,100						
LX11LQ	240サイドボード (ドア) ダミ工仕上	2,696,100			2,965,600					
LX11TQ	240サイドボード (ドア) ダミ工仕上					2,917,200				

## LX11, LX11LQ, LX11TQ

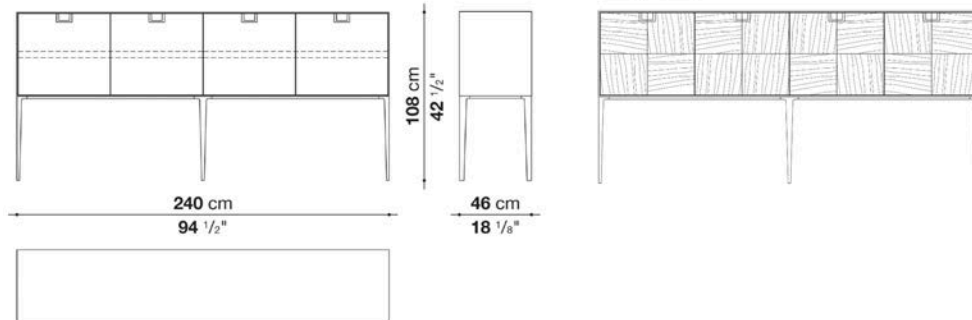

## N.B. / 注意事項

## LX11

本体・フロント：シェラック (ソリア6805G、レッド7110G、ブラック3764G)、またはパティネーテッド (グラファイト0139N、ブラウン0145N) よりお選びください。

ハンドル：ブロンズニッケル塗装0174Bとなります。  
 ドア内部・棚板：レッドグロッシー7110Lとなります。  
 脚部：本体と同色となります。

## LX11LQ

本体・フロント(フロントのみダミ工仕上)：オーク (グレー0378G、ライト0374C、ブラック0381N)、またはナチュラルウエング0414Wよりお選びください。

ハンドル：アンバー塗装0137A、またはグラファイト塗装0252Gよりお選びください。  
 ドア内部・棚板：マットアンスラサイト塗装0712となります。  
 脚部：ハンドルと同色となります。

## LX11TQ

本体(天板・側面・背面)・脚部：ブラックシェラック3764Gとなります。  
 フロント(ダミ工仕上)：ティネオセミグロッシーシェラック0407Tとなります。  
 ハンドル：ブロンズニッケル塗装0174Bとなります。  
 ドア内部・棚板：レッドグロッシー7110Lとなります。

※棚板の位置は、上に46mm移動し設置させることも可能です。

## Console with 2 drawers cm 135

		Oak	Patinated	Shellac	Natural wenge	Tineo				
LX10	135コンソール (ドロー)		1,158,300	1,158,300						
LX10LQ	135コンソール (ドロー) ダミエ仕上	1,117,600			1,228,700					
LX10TQ	135コンソール (ドロー) ダミエ仕上					1,273,800				

## LX10, LX10LQ, LX10TQ

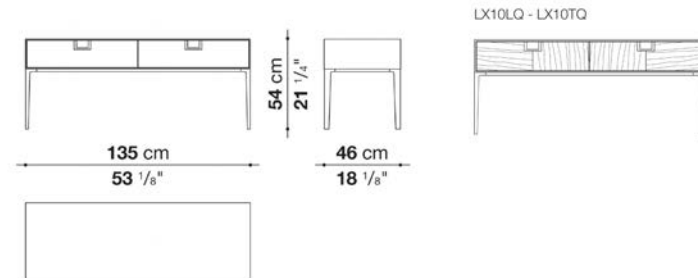

## N.B. / 注意事項

## LX10

本体・フロント：シェラック (ソイア6805G、レッド7110G、ブラック3764G)、またはパティネーテッド (グラファイト0139N、ブラウン0145N) よりお選びください。

ハンドル：ブロンズニッケル塗装0174Bとなります。

ドロー内部：ブロンズ色となります。

脚部：本体と同色となります。

## LX10LQ

本体・フロント(フロントのみダミエ仕上)：オーク (グレー0378G、ライト0374C、ブラック0381N)、またはナチュラルヴェンゲ0414Wよりお選びください。

ハンドル：アンバー塗装0137A、またはグラファイト塗装0252Gよりお選びください。

ドロー内部：ブロンズ色となります。

脚部：ハンドルと同色となります。

## LX10TQ

本体(天板・側面・背面)・脚部：ブラックシェラック3764Gとなります。

フロント(ダミエ仕上)：ティネオセミグロッシーシェラック0407Tとなります。

ハンドル：ブロンズニッケル塗装0174Bとなります。

ドロー内部：ブロンズ色となります。

## Console with 2 drawers cm 240 -1

		Oak	Patinated	Shellac	Natural wenge	Tineo				
LX22	240コンソール (ドロー)		1,431,100	1,431,100						
LX22LQ	240コンソール (ドロー) ダミエ仕上	1,534,500			1,626,900					
LX22TQ	240コンソール (ドロー) ダミエ仕上					1,524,600				

## LX22, LX22LQ, LX22TQ

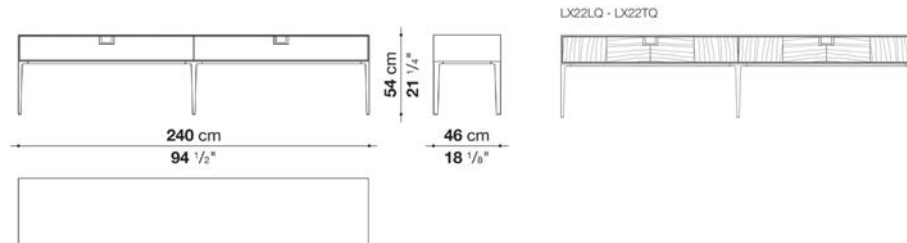

## N.B. / 注意事項

## LX22

本体・フロント：シェラック (ソリア6805G、レッド7110G、ブラック3764G)、またはパティネーテッド (グラファイト0139N、ブラウン0145N) よりお選びください。

ハンドル：ブロンズニッケル塗装0174Bとなります。

ドロー内部：ブロンズ色となります。

脚部：本体と同色となります。

## LX22LQ

本体・フロント(フロントのみダミエ仕上)：オーク (グレー0378G、ライト0374C、ブラック0381N)、またはナチュラルヴェンゲ0414Wよりお選びください。

ハンドル：アンバー塗装0137A、またはグラファイト塗装0252Gよりお選びください。

ドロー内部：ブロンズ色となります。

脚部：ハンドルと同色となります。

## LX22TQ

本体(天板・側面・背面)・脚部：ブラックシェラック3764Gとなります。

フロント(ダミエ仕上)：ティネオセミグロッシーシェラック0407Tとなります。

ハンドル：ブロンズニッケル塗装0174Bとなります。

ドロー内部：ブロンズ色となります。

## Console with 2 drawers cm 240 -2

		Oak	Patinated	Shellac	Natural wenge	Tineo				
LX20	240コンソール (ドロー)		1,504,800	1,504,800						
LX20LQ	240コンソール (ドロー) ダミエ仕上	1,642,300			1,734,700					
LX20TQ	240コンソール (ドロー) ダミエ仕上					1,602,700				

## LX20, LX20LQ, LX20TQ

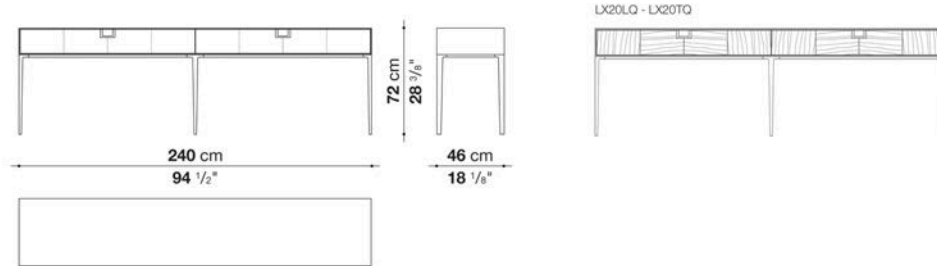

## N.B. / 注意事項

## LX20

本体・フロント：シェラック (ソイア6805G、レッド7110G、ブラック3764G)、またはパティネーテッド (グラファイト0139N、ブラウン0145N) よりお選びください。

ハンドル：ブロンズニッケル塗装0174Bとなります。

ドロー内部：ブロンズ色となります。

脚部：本体と同色となります。

## LX20LQ

本体・フロント(フロントのみダミエ仕上)：オーク (グレー0378G、ライト0374C、ブラック0381N)、またはナチュラルヴェンゲ0414Wよりお選びください。

ハンドル：アンバー塗装0137A、またはグラファイト塗装0252Gよりお選びください。

ドロー内部：ブロンズ色となります。

脚部：ハンドルと同色となります。

## LX20TQ

本体(天板・側面・背面)・脚部：ブラックシェラック3764Gとなります。

フロント(ダミエ仕上)：ティネオセミグロッシェラック0407Tとなります。

ハンドル：ブロンズニッケル塗装0174Bとなります。

ドロー内部：ブロンズ色となります。

## Console with 4 drawers cm 135 -1

		Oak	Patinated	Shellac	Natural wenge	Tineo				
LX09	135コンソール (ドロー)		1,504,800	1,504,800						
LX09LQ	135コンソール (ドロー) ダミエ仕上	1,449,800			1,593,900					
LX09TQ	135コンソール (ドロー) ダミエ仕上					1,655,500				

## LX09, LX09LQ, LX09TQ

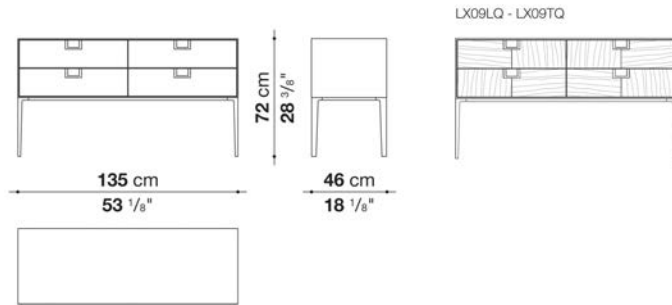

## N.B. / 注意事項

## LX09

本体・フロント：シェラック (ソニア6805G、レッド7110G、ブラック3764G)、またはパティネーテッド (グラファイト0139N、ブラウン0145N) よりお選びください。

ハンドル：ブロンズニッケル塗装0174Bとなります。

ドロー内部：ブロンズ色となります。

脚部：本体と同色となります。

## LX09LQ

本体・フロント(フロントのみダミエ仕上)：オーク (グレー0378G、ライト0374C、ブラック0381N)、またはナチュラルヴェンゲ0414Wよりお選びください。

ハンドル：アンバー塗装0137A、またはグラファイト塗装0252Gよりお選びください。

ドロー内部：ブロンズ色となります。

脚部：ハンドルと同色となります。

## LX09TQ

本体(天板・側面・背面)・脚部：ブラックシェラック3764Gとなります。

フロント(ダミエ仕上)：ティネオセミグロッシェラック0407Tとなります。

ハンドル：ブロンズニッケル塗装0174Bとなります。

ドロー内部：ブロンズ色となります。

## Console with 4 drawers cm 135 -2

		Oak	Patinated	Shellac	Natural wenge	Tineo				
LX07	135コンソール (ドローワー)		1,552,100	1,552,100						
LX07LQ	135コンソール (ドローワー) ダミエ仕上	1,461,900			1,608,200					
LX07TQ	135コンソール (ドローワー) ダミエ仕上					1,707,200				

## LX07, LX07LQ, LX07TQ

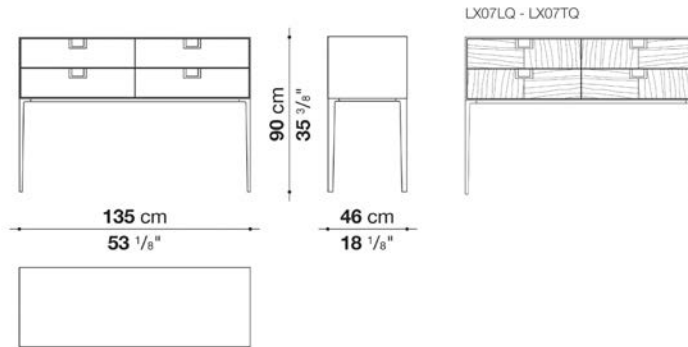

## N.B. / 注意事項

## LX07

本体・フロント：シェラック (ソリア6805G、レッド7110G、ブラック3764G)、またはパティネーテッド (グラファイト0139N、ブラウン0145N) よりお選びください。

ハンドル：ブロンズニッケル塗装0174Bとなります。

ドローワー内部：ブロンズ色となります。

脚部：本体と同色となります。

## LX07LQ

本体・フロント(フロントのみダミエ仕上)：オーク (グレー0378G、ライト0374C、ブラック0381N)、またはナチュラルヴェンゲ0414Wよりお選びください。

ハンドル：アンバー塗装0137A、またはグラファイト塗装0252Gよりお選びください。

ドローワー内部：ブロンズ色となります。

脚部：ハンドルと同色となります。

## LX07TQ

本体(天板・側面・背面)・脚部：ブラックシェラック3764Gとなります。

フロント(ダミエ仕上)：ティネオセミグロッシーシェラック0407Tとなります。

ハンドル：ブロンズニッケル塗装0174Bとなります。

ドローワー内部：ブロンズ色となります。

## Console with 4 drawers cm 240 -1

		Oak	Patinated	Shellac	Natural wenge	Tineo				
LX08	240コンソール (ドロー)		2,025,100	2,025,100						
LX08LQ	240コンソール (ドロー) ダミエ仕上	2,082,300			2,290,200					
LX08TQ	240コンソール (ドロー) ダミエ仕上					2,227,500				

## LX08, LX08LQ, LX08TQ

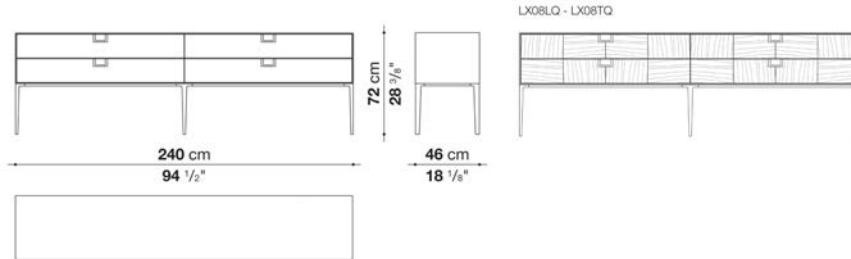

## N.B. / 注意事項

## LX08

本体・フロント：シェラック (ソイア6805G、レッド7110G、ブラック3764G)、またはパティネーテッド (グラファイト0139N、ブラウン0145N) よりお選びください。  
 ハンドル：ブロンズニッケル塗装0174Bとなります。  
 ドロー内部：ブロンズ色となります。  
 脚部：本体と同色となります。

## LX08LQ

本体・フロント(フロントのみダミエ仕上)：オーク (グレー0378G、ライト0374C、ブラック0381N)、またはナチュラルヴェンゲ0414Wよりお選びください。  
 ハンドル：アンバー塗装0137A、またはグラファイト塗装0252Gよりお選びください。  
 ドロー内部：ブロンズ色となります。  
 脚部：ハンドルと同色となります。

## LX08TQ

本体(天板・側面・背面)・脚部：ブラックシェラック3764Gとなります。  
 フロント(ダミエ仕上)：ティネオセミグロッシェラック0407Tとなります。  
 ハンドル：ブロンズニッケル塗装0174Bとなります。  
 ドロー内部：ブロンズ色となります。



## Console with 4 drawers cm 240 -2

		Oak	Patinated	Shellac	Natural wenge	Tineo				
LX06	240コンソール ( ドロワー )		2,212,100	2,212,100						
LX06LQ	240コンソール ( ドロワー ) ダミエ仕上	2,278,100			2,505,800					
LX06TQ	240コンソール ( ドロワー ) ダミエ仕上					2,433,200				

## LX06, LX06LQ, LX06TQ

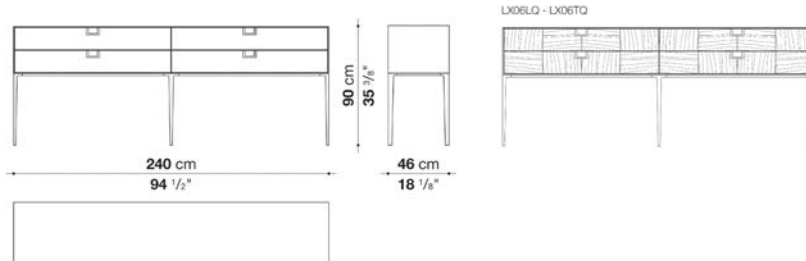

## N.B. / 注意事項

## LX06

本体・フロント：シェラック ( ソイア6805G、レッド7110G、ブラック3764G )、またはパティネーテッド ( グラフアイト0139N、ブラウン0145N ) よりお選びください。  
 ハンドル：ブロンズニッケル塗装0174Bとなります。  
 ドロワー内部：ブロンズ色となります。  
 脚部：本体と同色となります。

## LX06LQ

本体・フロント(フロントのみダミエ仕上)：オーク ( グレー0378G、ライト0374C、ブラック0381N)、またはナチュラルヴェンゲ0414Wよりお選びください。  
 ハンドル：アンバー塗装0137A、またはグラフアイト塗装0252Gよりお選びください。  
 ドロワー内部：ブロンズ色となります。  
 脚部：ハンドルと同色となります。

## LX06TQ

本体(天板・側面・背面)・脚部：ブラックシェラック3764Gとなります。  
 フロント(ダミエ仕上)：ティネオセミグロッシェラック0407Tとなります。  
 ハンドル：ブロンズニッケル塗装0174Bとなります。  
 ドロワー内部：ブロンズ色となります。



## TECHNICAL SPECIFICATIONS / 技術情報 :

フレーム	無垢木材 突板パーティクルボード
フレーム仕上	( グレーオーク ブラッシュドライトオーク ブラッシュドブラックオーク )
補強材	ブロンズニッケル塗装仕上ダイキャストアルミニウム
脚部アジャスター	スチールおよびプラスチック素材

Bookcase cm 120 x h. 170.5

		Oak							
2821	ブックケース	2,385,900							

2821

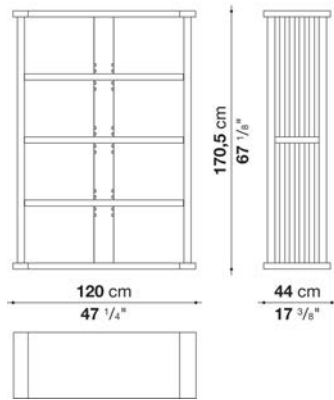

N.B. / 注意事項

フレーム : オーク ( グレー0378G、ライト0374C、ブラック0381N ) よりお選びください。

Bookcase cm 120 x h. 212

		Oak							
2822	ブックケース	2,688,400							

2822

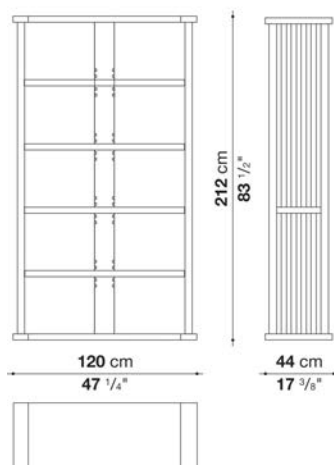

N.B. / 注意事項

フレーム : オーク ( グレー0378G、ライト0374C、ブラック0381N ) よりお選びください。

Bookcase cm 120 x h. 254

		Oak							
2823	ブックケース	2,992,000							

2823

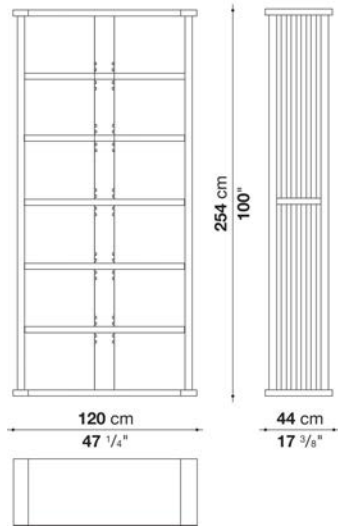

N.B. / 注意事項

フレーム : オーク ( グレー0378G、ライト0374C、ブラック0381N ) よりお選びください。

Bookcase cm 140 x h. 170.5

		Oak							
2824	ブックケース	2,442,000							

2824

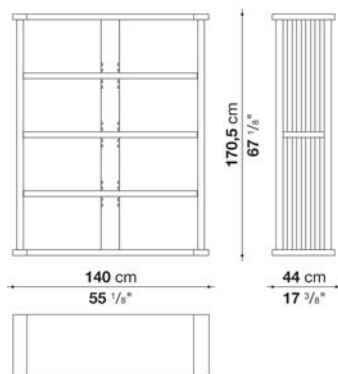

N.B. / 注意事項

フレーム : オーク ( グレー0378G、ライト0374C、ブラック0381N ) よりお選びください。

Bookcase cm 140 x h. 212

		Oak							
2825	ブックケース	2,755,500							

2825

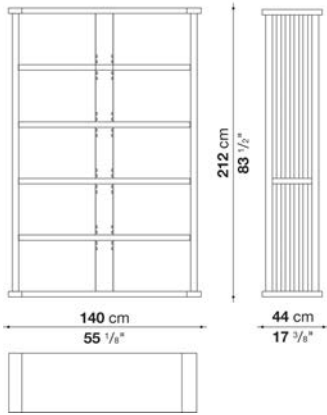

N.B. / 注意事項

フレーム : オーク ( グレー0378G、ライト0374C、ブラック0381N ) よりお選びください。

Bookcase cm 140 x h. 254

		Oak							
2826	ブックケース	3,070,100							

2826

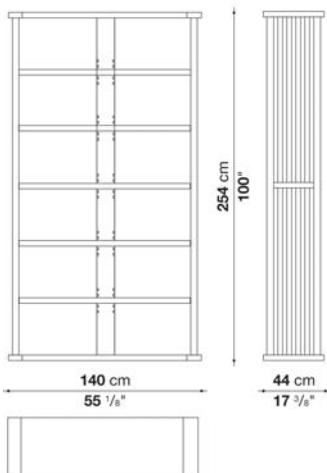

N.B. / 注意事項

フレーム : オーク ( グレー0378G、ライト0374C、ブラック0381N ) よりお選びください。

Bookcase modular system cm 100 x h. 170.5

		Oak							
2821K	ブックケース コラム	1,007,600							

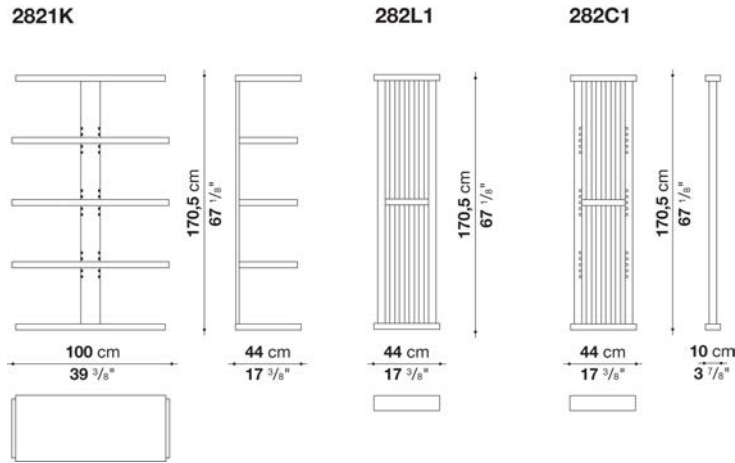

N.B. / 注意事項

フレーム : オーク ( グレー0378G、ライト0374C、ブラック0381N ) よりお選びください。  
 パネル : 別紙よりサイドパネル282L1、セントラルパネル282C1をお選びください。

Bookcase modular system cm 100 x h. 212

		Oak							
2822K	ブックケース コラム	1,215,500							

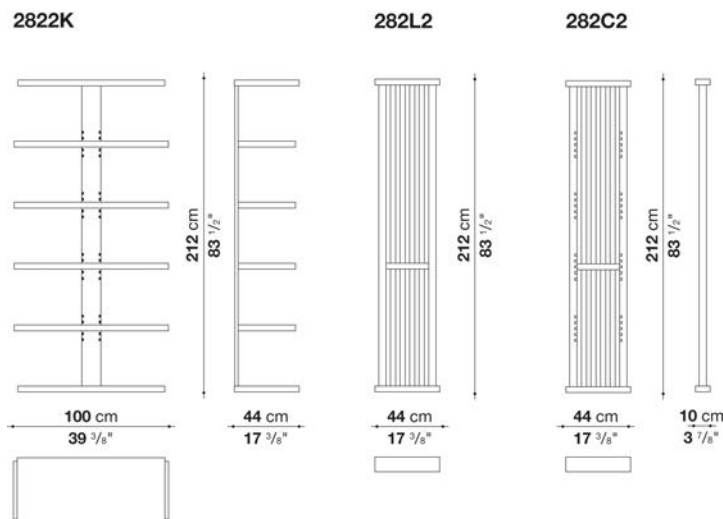

N.B. / 注意事項

フレーム : オーク ( グレー0378G、ライト0374C、ブラック0381N ) よりお選びください。  
 パネル : 別紙よりサイドパネル282L2、セントラルパネル282C2をお選びください。

Bookcase modular system cm 100 x h. 254

		Oak							
2823K	ブックケース コラム	1,424,500							

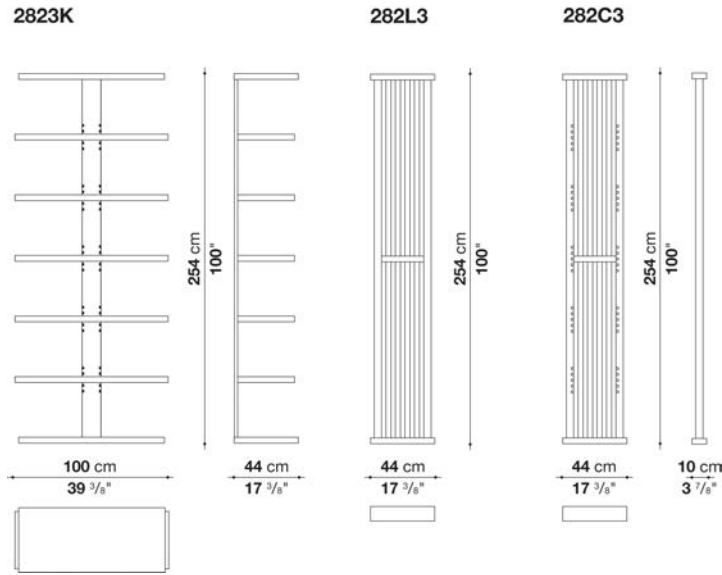

N.B. / 注意事項 フレーム : オーク ( グレー0378G、ライト0374C、ブラック0381N ) よりお選びください。  
 パネル : 別紙よりサイドパネル282L3、セントラルパネル282C3をお選びください。

Bookcase modular system cm 120 x h. 170.5

		Oak							
2824K	ブックケース コラム	1,064,800							

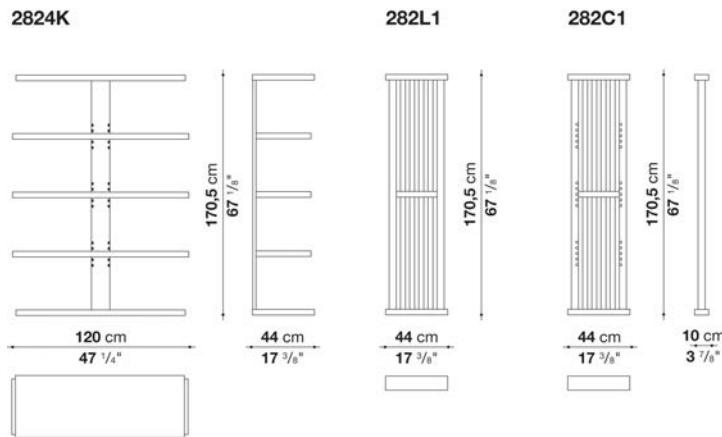

N.B. / 注意事項 フレーム : オーク ( グレー0378G、ライト0374C、ブラック0381N ) よりお選びください。  
 パネル : 別紙よりサイドパネル282L1、セントラルパネル282C1をお選びください。

Bookcase modular system cm 120 x h. 212

		Oak							
2825K	ブックケース コラム	1,282,600							

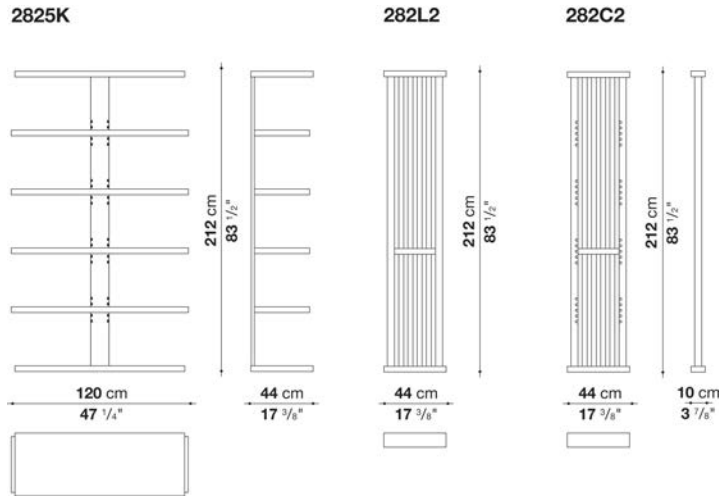

N.B. / 注意事項

フレーム : オーク ( グレー0378G、ライト0374C、ブラック0381N ) よりお選びください。  
 パネル : 別紙よりサイドパネル282L2、セントラルパネル282C2をお選びください。

Bookcase modular system cm 120 x h. 254

		Oak							
2826K	ブックケース コラム	1,502,600							

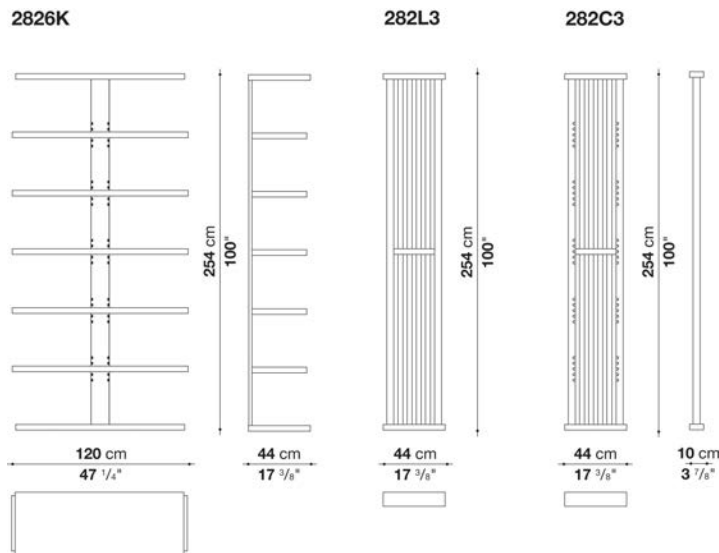

N.B. / 注意事項

フレーム : オーク ( グレー0378G、ライト0374C、ブラック0381N ) よりお選びください。  
 パネル : 別紙よりサイドパネル282L3、セントラルパネル282C3をお選びください。







TECHNICAL SPECIFICATIONS / 技術情報 :

スライド、カバーとベースフレーム	無垢木材、ハニカムコア積層突板と木質パーティクル
背面パネル	コロニアールメラミンカバー木質パーティクル
回転並進式ドア	ハニカムコア積層突板、木質パーティクルと積層合板
ハンドル	フライス盤付き回転式垂直ドア
内部シェルフ(LXR1_M)	コロニアールメラミンカバーMDFファイバーボード
内部シェルフ(LXR1_M)	天然皮革カバーMDFファイバーボード
内部引き出し	木質版パーティクルボード
内部引き出し天板と仕切り	天然皮革

Storage unit with roto-translating doors cm 183

		Oak							
LXR1_M	収納ユニット、回転式ドア (メラミンシエルフ)	6,701,200							
LXR1_P	収納ユニット、回転式ドア (レザーシエルフ)	7,949,700							

LXR1



N.B. / 注意事項

- フレーム：オーク ( グレー0378G、ライト0374C、ブラック0381N ) よりお選びください。
- 棚板：コロニア-レメラミンレザー、またはレザー-ALFA571よりお選びください。
- \* 内側は、コロニア-レメラミンレザーとなります。
- \* 照明(LED)は、センサー付きとなります。
- \* チェスト天板と引出上段 ( スペーサー ) は、レザー-ALFA571となります。



## TECHNICAL SPECIFICATIONS / 技術情報：

フレーム	木質パーティクルボード突板
内部フレーム、棚板、引出し、トレイ	コロニアルレザー調メラミン張り木製ファイバーパネル
引出しフレーム (ARC1_M)	木製パーティクルボード突板
引出し内部上面 (ARC1_M)	コロニアルレザー
ヒンジドア	透明二重ガラス、ハイテックファブリック
ドア断面、引出し、引出し式トレイ	ブロンズニッケル塗装アルミニウム成形材
LED照明(ARCL1-ARCL2)	USA仕様 110-120V 50Hz

## Storage unit with 2 hinged doors cm 110

		Oak	Natural wenge						
ARC1_M	ストレージ(シェルフ・ドロワー付)	4,152,500	4,416,500						
オプション									
ARCL1	調光機能付きLEDランプ(4個セット)			427,900					

## ARC1\_M

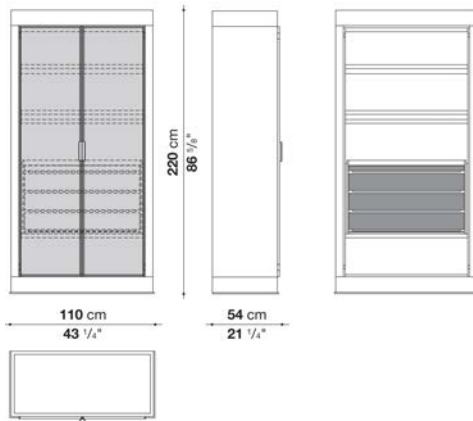

## N.B. / 注意事項

フレーム：オーク（グレー0378G、ライト0374C、ブラック0381N）、またはナチュラルウエング0414Wよりお選びください。

内側およびシェルフ：コロニアルレザー調メラミンとなります。

ドロワー・トップ：コロニアルレザーAF571となります。

両開きドア：ブロンズメッシュガラス0121Aとなります。

ハンドル、ドアフレーム、ドロワーフレームとフロント、トレイフレーム：ブロンズニッケル塗装0174Bとなります。

## Storage unit with 2 hinged doors cm 110

		Oak	Natural wenge						
ARC2_M	ストレージ(シェルフ付)	3,329,700	3,560,700						
オプション									
ARCL2	調光機能付きLEDランプ(5個セット)			503,800					

## ARC2\_M

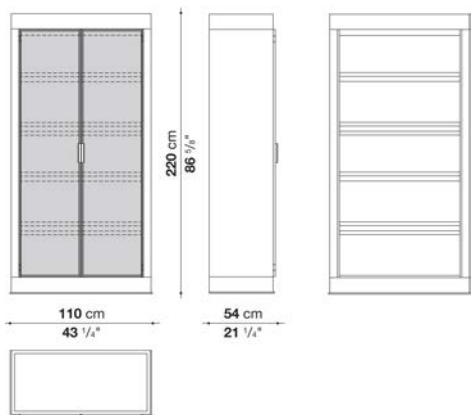

## N.B. / 注意事項

フレーム：オーク（グレー0378G、ライト0374C、ブラック0381N）、またはナチュラルウエング0414Wよりお選びください。

内側およびシェルフ：コロニアルレザー調メラミンとなります。

両開きドア：ブロンズメッシュガラス0121Aとなります。

ドアフレーム：ブロンズニッケル塗装0174Bとなります。

## Bookcase cm 100

		Oak	White oak rough cut	Natural wenge						
ARL1	100ブックケース	1,896,400	2,024,000	2,024,000						

## ARL1

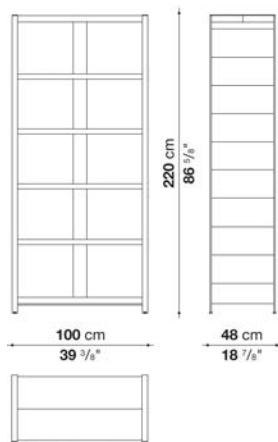

## N.B. / 注意事項

フレーム：オーク（グレー0378G、ライト0374C、ブラック0381N）、ホワイトオークラフカット0354B、またはナチュラルウエンゲ0414Wよりお選びください。  
脚部とエッジ：ブロンズ色0174Bとなります。



## TECHNICAL SPECIFICATIONS / 技術情報 :

フレーム	木製パーティクルボード突板
内部フレーム	コロニアルレザー調メラミン張り木製ファイ
バーパネル	木製パーティクルボード突板
引出しフレーム	ハンガーレール コロニアルレザー
引出し内部上面	透明二重ガラス ハイテックファブリックブロンズメタル
ヒンジドア	USA仕様 110-120V 50Hz
LED照明	

## Storage unit with 2 hinged doors and internal chest of drawers cm 110

		Oak	Natural wenge						
ARC5_M	110ワードローブ	3,570,600	3,833,500						
ARC5_MFR	110ワードローブ (ダブルサイド)	4,765,200	5,075,400						
オプション									
ARCL5	調光機能付きLEDランプ1セット (ARC5_M用)			173,800					
ARCL5_FR	調光機能付きLEDランプ2セット (ARC5_MFR用)			209,000					

## ARC5\_M

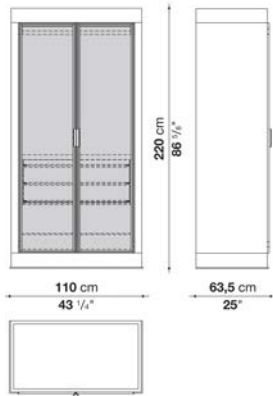

## N.B. / 注意事項

フレーム：オーク (グレー0378G、ライト0374C、ブラック0381N)、またはナチュラルウエンゲ0414Wよりお選びください。

フレーム内側：コロニアレメラミンレザ-0398Aとなります。

チェストトップおよびハンガーレール：レザーALFA571となります。

ドア：ブロンズメッシュガラス0121Aとなります。(ARC5\_MFRの場合、ドアとバックパネルがブロンズメッシュガラス0121Aとなります。)

ハンドル、ドアフレーム、バックパネルガラスフレーム(ダブルサイド仕様の場合)、多目的シューズラック、ドロワーフレームとフロント：ブロンズニッケル塗装0174Bとなります。

※本体価格に照明(LED)は、含まれていません。



## Storage unit with 4 hinged doors and internal chest of drawers cm 210

		Oak	Natural wenge						
ARC6_M	210ワードローブ	6,501,000	6,906,900						
ARC6_MFR	210ワードローブ (ダブルサイド)	9,024,400	9,535,900						
オプション									
ARCL6	調光機能付きLEDランプ2セット			272,800					
ARCL6_FR	調光機能付きLEDランプ4セット			377,300					

ARC6\_M

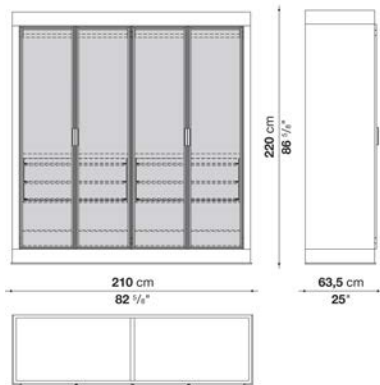

## N.B. / 注意事項

フレーム：オーク（グレー0378G、ライト0374C、ブラック0381N）、またはナチュラルウエンゲ0414Wよりお選びください。

フレーム内側：コロニアレメラミンレザー0398Aとなります。

チェストトップおよびハンガーレール：レザーALFA571となります。

ドア：ブロンズメッシュガラス0121Aとなります。（ARC6\_MFRの場合、ドアとバックパネルがブロンズメッシュガラス0121Aとなります。）

ハンドル、ドアフレーム、バックパネルガラスフレーム(ダブルサイド仕様の場合)、多目的シューズラック、ドロワーフレームとフロント：ブロンズニッケル塗装0174Bとなります。

※本体価格に照明(LED)は、含まれていません。

## Storage unit with 4 hinged doors and internal chest of drawers cm 210 (Glass)

		Oak	Natural wenge						
ARC7_RA	210ワードローブ(ガラスサイド)	8,371,000	8,507,400						
オプション									
ARCL6	調光機能付きLEDランプ2セット			272,800					

ARC7\_RA

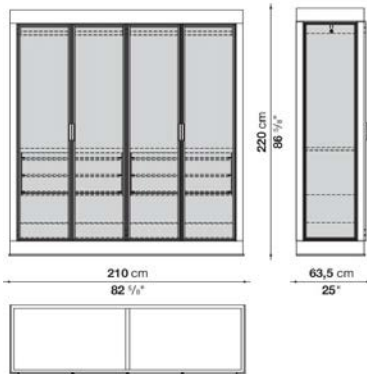

## N.B. / 注意事項

フレーム：オーク（グレー0378G、ライト0374C、ブラック0381N）、またはナチュラルウエング0414Wよりお選びください。

フレーム内側：コロニアレメラミンレザー0398Aとなります。  
 チェストトップおよびハンガーレール：レザーALFA571となります。  
 ドア・サイドパネル：ブロンズメッシュガラス0121Aとなります。  
 バックパネル：ダークラフィア0723Sとなります。  
 ハンドル、ドアフレーム、多目的シューズラック、ドロワーフレームとフロント：ブロンズニッケル塗装0174Bとなります。

※本体価格に照明(LED)は、含まれていません。

## Man/woman hanger with rod and openable ring for bags/stoles

		Oak							
ARCG1	ハンガー (男女兼用)	42,900							
ARCG3	リングハンガー (バック・ストール用)	28,600							



## N.B. / 注意事項

※オプションのハンガー(男女兼用)とオープンリング(バック・ストール用)は、ライトオークにMaxaltoロゴ入りとなります。

Equipped container with section

ARCVA	A (ネックレス、眼鏡)	58,300								
ARCVB	B (ブレスレット)	62,700								
ARCVC	C (指輪、イヤリング、カフリンクス)	113,300								
ARCVD	D (腕時計)	206,800								

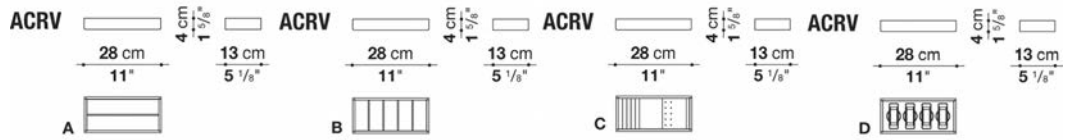

N.B. / 注意事項

※フレームはブロンズニッケル0169B、レザーはコロニアルレザー-2556571となります。



TECHNICAL SPECIFICATIONS / 技術情報 :

フレーム	無垢木材、木質パーティクルボード、ハニカムコア突板合板及び木質パーティクルボード
フレーム仕上	( グレーオーク、ブラッシュドライトオーク、ブラッシュドブラックオーク )
脚部アジャスター	スチールおよびプラスチック素材





## TECHNICAL SPECIFICATIONS / 技術情報：

天板	ミュージアムガラス
フレーム	成形鋼材
棚板	突板MDFファイバーおよび木質パーティクルボード
引き出し式トレイおよび引き出し	突板MDFファイバーボード(底面革張り)
脚部アジャスター	スチール及びプラスチック素材

## Storage unit with 4 extractable trays cm 180

		Oak	Natural wenge						
CLT18A	ストレージ (トレイ4個付)	2,401,300	2,552,000						

## CLT18A

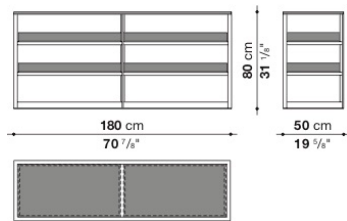

## N.B. / 注意事項

天板：ミュージアムガラス0200Tとなります。

棚板・トレイ：オーク（グレー0378G、ライト0374C、ブラック0381N）、またはナチュラルヴェンゲ0414Wよりお選びください。

トレイ底面：コロニアルレザーAF571または、ダークブラウンレザーAF355よりお選びください。

フレーム：ブロンズニッケル塗装0174B、アンバー塗装0137A、グラファイト塗装0252G、または、ブラッククローム塗装0170Mよりお選びください。

※以下の組み合わせを推奨しています。

(A) トレイ・棚板がライトオーク0374Cの場合 → コロニアルレザーAF571

(B) トレイ・棚板がグレーオーク0378G、ブラックオーク0381N、ナチュラルヴェンゲ0414Wの場合 → ダークブラウンレザーAF355

## Storage unit with 2 extractable trays and 2 drawers cm 180

		Oak	Natural wenge						
CLT18B	ストレージ (トレイ2個、ドロワー2個付)	2,519,000	2,784,100						

## CLT18B

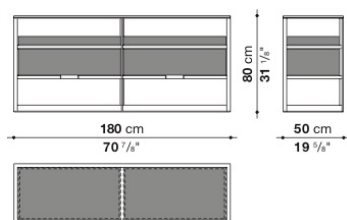

## N.B. / 注意事項

天板：ミュージアムガラス0200Tとなります。

棚板・トレイ・ドロワー：オーク（グレー0378G、ライト0374C、ブラック0381N）、またはナチュラルヴェンゲ0414Wよりお選びください。

トレイ・ドロワー底面：コロニアルレザーAF571または、ダークブラウンレザーAF355よりお選びください。

フレーム：ブロンズニッケル塗装0174B、アンバー塗装0137A、グラファイト塗装0252G、または、ブラッククローム塗装0170Mよりお選びください。

※以下の組み合わせを推奨しています。

(A) トレイ・棚板がライトオーク0374Cの場合 → コロニアルレザーAF571

(B) トレイ・棚板がグレーオーク0378G、ブラックオーク0381N、ナチュラルヴェンゲ0414Wの場合 → ダークブラウンレザーAF355

## Storage unit with 2 extractable trays and 4 drawers cm 180

		Oak	Natural wenge						
CLT18C	ストレージ (トレイ2個、ドロワー4個付)	2,862,200	3,119,600						

## CLT18C

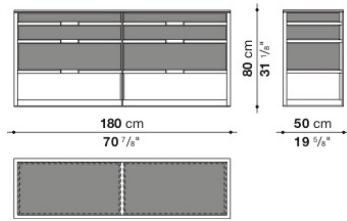

## N.B. / 注意事項

天板：ミュージアムガラス0200Tとなります。

棚板・トレイ・ドロワー：オーク（グレー0378G、ライト0374C、ブラック0381N）、またはナチュラルヴェンゲ0414Wよりお選びください。

トレイ・ドロワー底面：コロニアルレザー-AF571または、ダークブラウンレザー-AF355よりお選びください。

フレーム：ブロンズニッケル塗装0174B、アンバー塗装0137A、グラフィイト塗装0252G、または、ブラッククローム塗装0170Mよりお選びください。

※以下の組み合わせを推奨しています。

(A) トレイ・棚板がライトオーク0374Cの場合 → コロニアルレザー-AF571

(B) トレイ・棚板がグレーオーク0378G、ブラックオーク0381N、ナチュラルヴェンゲ0414Wの場合 → ダークブラウンレザー-AF355





## TECHNICAL SPECIFICATIONS / 技術情報：

フレーム	無垢木材、木製パーティクルボード突板、ハニカムコア合板
ベースフレーム	鋼材
脚部アジャスター	鋼材及びプラスチック材

## Storage unit with 2 hinged doors cm 100 (Wood internal frame)

		Oak	Natural wenge						
ACAN1	100ローストレージ (塗装仕上)	1,514,700	1,712,700						
ACAN1_CL	100ローストレージ (クローム仕上)	1,602,700	1,798,500						
ACAN2	100ハイストレージ (塗装仕上)	1,586,200	1,808,400						
ACAN2_CL	100ハイストレージ (クローム仕上)	1,674,200	1,896,400						
オプション									
ACRP1	シェルフ 84.4 x 44 x 4cm	107,800	110,000						
ACRC1	ドロワー(アッパーシェルフ付) 88.5 x 44 x 25.5cm	266,200	270,600						

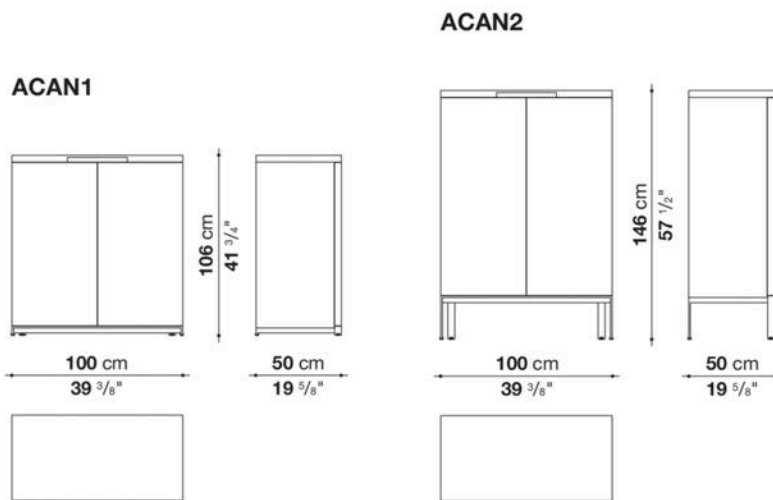

## N.B. / 注意事項

フレーム：オーク（グレー0378G、ライト0374C、ブラック0381N）またはナチュラルウエenge0414Wよりお選びください。  
脚部：ブロンズニッケル塗装0174B、ブラック塗装スチール0150L、またはクロームスチール0110Mよりお選びください。

- \* オプションにて、シェルフ（ACRP1）、ドロワー（ACRC1）をお選びいただけます。
- \* ドアは、270°まで開放することができます。
- \* ユニット内部は、フレームと同仕上げとなります。

## Storage unit with 2 hinged doors cm 120 (Wood internal frame)

		Oak	Natural wenge						
ACAN3	120ローストレージ (塗装仕上)	1,695,100	1,950,300						
ACAN3_CL	120ローストレージ (クローム仕上)	1,783,100	2,038,300						
ACAN4	120ハイストレージ (塗装仕上)	1,766,600	2,048,200						
ACAN4_CL	120ハイストレージ (クローム仕上)	1,854,600	2,136,200						
オプション									
ACRP2	シェルフ 108.4 x 54 x 4cm	122,100	124,300						
ACRC2	ドロワー(アッパーシェルフ付) 108.5 x 54 x 25.5cm	298,100	301,400						

ACAN3

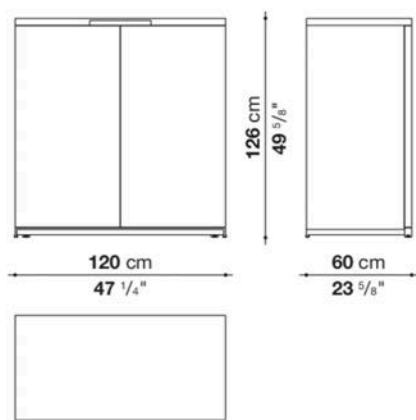

ACAN4

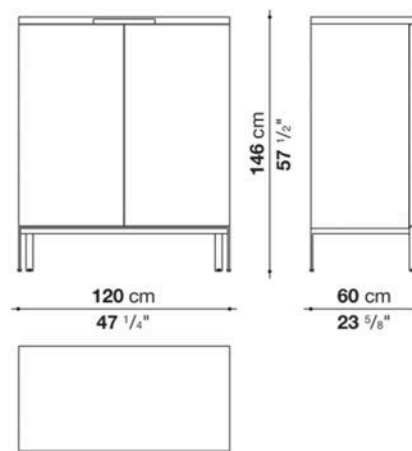

## N.B. / 注意事項

フレーム：オーク（グレー0378G、ライト0374C、ブラック0381N）またはナチュラルウエンゲ0414Wよりお選びください。  
脚部：ブロンズニッケル塗装0174B、ブラック塗装スチール0150L、またはクロームスチール0110Mよりお選びください。

- \* オプションにて、シェルフ（ACRP2）、ドロワー（ACRC2）をお選びいただけます。  
シェルフは、ケーブルフラップの有無をお選びください。
- \* ドアは、270°まで開放することができます。
- \* ユニット内部は、フレームと同仕上げとなります。

## Sideboard with 2 hinged doors and drawers cm 280 (Wood internal frame)

		Oak	Natural wenge						
ACCR1	280サイドボード (塗装仕上)	2,398,000	2,662,000						
ACCR1_CL	280サイドボード (クローム仕上)	2,499,200	2,762,100						
オプション									
ACRE3	プルアウトトレイ 68 x 54 x 25.5 cm	211,200	222,200						

## ACCR1

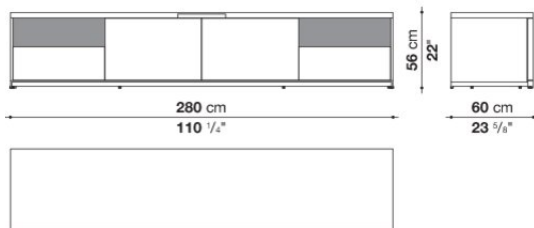

## N.B. / 注意事項

フレーム：オーク (グレー0378G、ライト0374C、ブラック0381N) またはナチュラルウエンゲ0414Wよりお選びください。  
脚部：ブロンズニッケル塗装0174B、ブラック塗装スチール0150L、またはクロームスチール0110Mよりお選びください。

- \* オプションにて、中央収納部分にプルアウトトレイ (ACRE3) をお選びいただけます。
- \* ドアは180°まで開放することができます。
- \* ユニット内部は、フレームと同仕上げとなります。

## Storage unit with 2 hinged doors cm 100 (Glossy internal frame)

		Glossy	Oak	White oak rough cut	Natural wenge						
ACAN1M	100ローストレージ (塗装仕上)		1,522,400	1,689,600	1,689,600						
ACAN1M_CL	100ローストレージ (クローム仕上)		1,610,400	1,777,600	1,777,600						
ACAN2M	100ハイストレージ (塗装仕上)		1,593,900	1,786,400	1,786,400						
ACAN2M_CL	100ハイストレージ (クローム仕上)		1,681,900	1,874,400	1,874,400						
オプション											
ACRP1M	シェルフ 88.4 x 44 x 4cm	123,200									
ACRC1M	ドロワー(アッパーシェルフ付) 88.5 x 44 x 25.5cm	270,600									

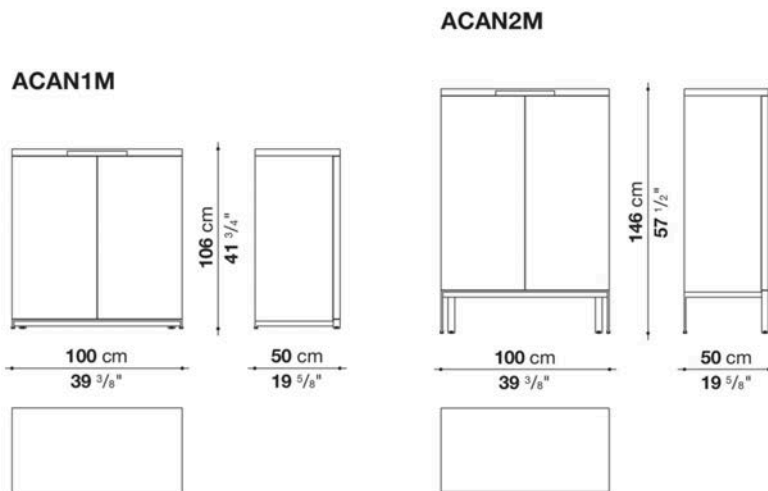

## N.B. / 注意事項

フレーム：オーク (グレー0378G、ライト0374C、ブラック0381N)、ホワイトオークラフカット0354B、または、ナチュラルウエンゲ0414Wよりお選びください。

ユニット内部：オーク・ナチュラルウエンゲの場合は、グロッシーブリックレッド3755L、ホワイトオークラフカットの場合は、グロッシータバコ4232Lとなります。

脚部：ブロンズニッケル塗装0174B、ブラック塗装スチール0150L、またはクロームスチール0110Mよりお選びください。

\* オプションにて、シェルフ (ACRP1M)、ドロワー (ACRC1M) をお選びいただけます。

\* ドアは、270°まで開放することができます。

## Storage unit with 2 hinged doors cm 120 (Glossy internal frame)

		Glossy	Oak	White oak rough cut	Natural wenge						
ACAN3M	120ローストレージ (塗装仕上)		1,702,800	1,923,900	1,923,900						
ACAN3M_CL	120ローストレージ (クローム仕上)		1,790,800	2,010,800	2,010,800						
ACAN4M	120ハイストレージ (塗装仕上)		1,777,600	2,027,300	2,027,300						
ACAN4M_CL	120ハイストレージ (クローム仕上)		1,865,600	2,115,300	2,115,300						
オプション											
ACRP2M	シェルフ 108.4 x 54 x 4cm		139,700								
ACRC2M	ドロワー、アッパーシェルフ 108.5 x 54 x 25.5cm		300,300								

ACAN3M

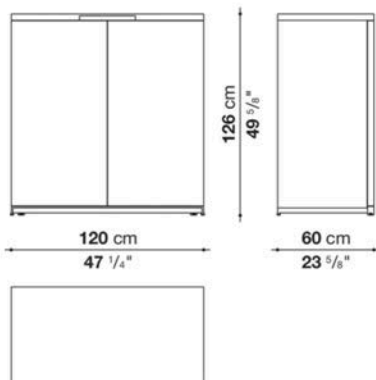

ACAN4M

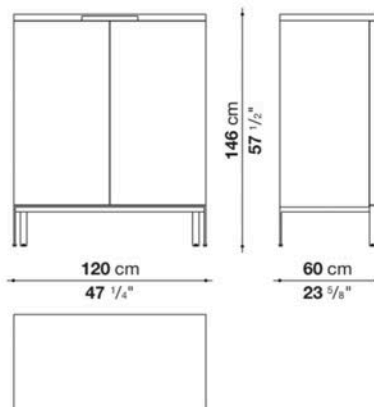

## N.B. / 注意事項

フレーム：オーク (グレー0378G、ライト0374C、ブラック0381N)、ホワイトオークラフカット0354B、または、ナチュラルウエンゲ0414Wよりお選びください。

ユニット内部：オーク・ナチュラルウエンゲの場合は、グロッシーブリックレッド3755L、ホワイトオークラフカットの場合は、グロッシータバコ4232Lとなります。

脚部：ブロンズニッケル塗装0174B、ブラック塗装スチール0150L、またはクロームスチール0110Mよりお選びください。

\* オプションにて、シェルフ (ACRP2M)、ドロワー (ACRC2M) をお選びいただけます。

\* ドアは、270°まで開放することができます。

## Sideboard with 2 hinged doors and drawers cm 280 (Glossy internal frame)

		Oak	White oak rough cut	Natural wenge						
ACCRIM	280サイドボード (塗装仕上)	2,636,700	2,847,900	2,847,900						
ACCRIM_CL	280サイドボード (クローム仕上)	2,736,800	2,948,000	2,948,000						
オプション										
ACRE3	プルアウトトレイ 68 x 54 x 25.5 cm	211,200	222,200	222,200						

## ACCR1M

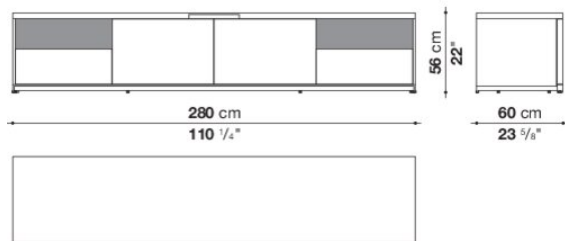

## N.B. / 注意事項

フレーム：オーク（グレー0378G、ライト0374C、ブラック0381N）、ホワイトオークラフカット0354B、または、ナチュラルウエンゲ0414Wよりお選びください。

ユニット内部：オーク・ナチュラルウエンゲの場合は、グロッシーブリックレッド3755L、ホワイトオークラフカットの場合は、グロッシータバコ4232Lとなります。

脚部：ブロンズニッケル塗装0174B、ブラック塗装スチール0150L、またはクロームスチール0110Mよりお選びください。

\* オプションにて、中央収納部分にプルアウトトレイ（ACRE3）をお選びいただけます。

\* ドアは180°まで開放することができます。



TECHNICAL SPECIFICATIONS / 技術情報 :

外部フレーム	突板積層合板、突板MDFファイバーボード
フラップドア内部フレーム (RU180A)	ミラーパネル
上部天板	大理石 ( マットポリエステル仕上 )
引き出し	突板積層合板
オープンシェルフ	突板MDFファイバーボード
フラップドアシェルフ(RU180A)	強化ガラス
フラップドアハンドル	ダイキャスト亜鉛合金
ベースフレーム	ダイキャストアルミニウム押出材
脚部先端	熱可塑性プラスチック



Storage unit with 2 hinged doors cm 90

		Light oak	Parchment	Tineo					
RU90A_NM	90ストレージ両開きドア ( マットマルキニアブラック天板 )	3,088,800	5,005,000	3,485,900					
RU90A_BC	90ストレージ両開きドア ( マットカラカタホワイト天板 )	3,118,500	5,033,600	3,514,500					
RU90A_EM	90ストレージ両開きドア ( マットエンペラドール天板 )	3,144,900	5,061,100	3,544,200					

RU90A

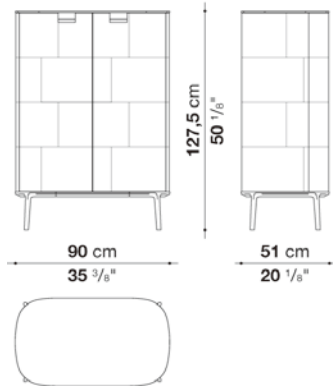

N.B. / 注意事項

天板：マットマルキニアブラックマール0955M、マットカラカタホワイトマール0184O、またはマットエンペラドールマール0891Eよりお選びください。  
 本体：ライトオーク0363C、ティネオセミグロッシーシェラック0407T、またはパーチメント0131Pよりお選びください。  
 脚部とハンドル：アンバー塗装0137A、またはグラファイト塗装0252Gよりお選びください。  
 内部と棚板：メープルフリゼ0351Aとなります。  
 ※棚板2枚は、本体価格に含まれています。  
 ※棚板の位置は上に32mm移動し、設置させることも可能です。

Storage unit with 2 hinged doors cm 90 (Graphic Decoration)

		Graphic Decoration							
RU90S_NM	90ストレージ両開きドア ( マットマルキニアブラック天板 )	4,029,300							
RU90S_BC	90ストレージ両開きドア ( マットカラカタホワイト天板 )	4,065,600							
RU90S_EM	90ストレージ両開きドア ( マットエンペラドール天板 )	4,144,800							

RU90S

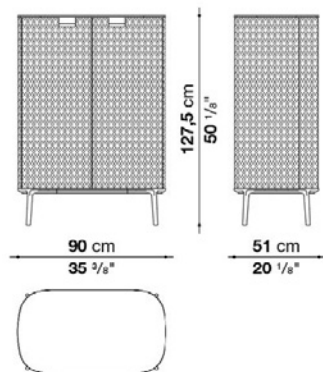

N.B. / 注意事項

天板：マットマルキニアブラックマール0955M、マットカラカタホワイトマール0184O、またはマットエンペラドールマール0891Eよりお選びください。  
 本体：グロッシーラッカーグラフィックデコレーション0774Sとなります。  
 脚部とハンドル：アンバー塗装0137A、またはグラファイト塗装0252Gよりお選びください。  
 内部と棚板：メープルフリゼ0351Aとなります。  
 ※棚板2枚は、本体価格に含まれています。  
 ※棚板の位置は上に32mm移動し、設置させることも可能です。

## Storage unit with 2 hinged doors, 2 drawers and flap door cm 180

		Light oak	Parchment	Tineo					
<b>RU180A_NM</b>	180ストレージ両開きドア、ドロワー・フ ラップドア付 ( マットマルキニアブラック 天板 )	<b>5,640,800</b>	<b>8,885,800</b>	<b>6,344,800</b>					
<b>RU180A_BC</b>	180ストレージ両開きドア、ドロワー・フ ラップドア付 ( マットカラカタホワイト 天板 )	<b>5,692,500</b>	<b>8,938,600</b>	<b>6,400,900</b>					
<b>RU180A_EM</b>	180ストレージ両開きドア、ドロワー・フ ラップドア付 ( マットエンペラドール天 板 )	<b>5,738,700</b>	<b>8,984,800</b>	<b>6,449,300</b>					

## RU180A

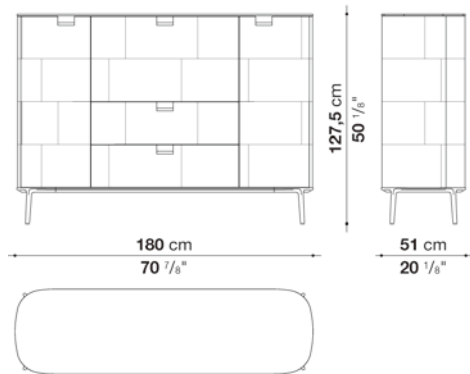

## N.B. / 注意事項

天板：マットマルキニアブラックマール0955M、マットカラカタホワイトマール0184O、またはマットエンペラドールマール0891Eよりお選びください。

本体：ライトオーク0363C、ティネオセミグロッシェラック0407T、またはパーチメント0131Pよりお選びください。

脚部とハンドル：アンバー塗装0137A、またはグラファイト塗装0252Gよりお選びください。

内部と棚板：メープルフリゼ0351Aとなります。

※ガラス棚板1枚と、棚板4枚は、本体価格に含まれています。

※ガラス棚板は固定されています。その他の棚板は上に32mm移動し、設置させることも可能です。

## Storage unit with 2 hinged doors and 2 drawers cm 180

		Light oak	Parchment	Maple frise	Tineo					
RU180BC_NM	180ローストレージ両開きドア、ドロワー付 ( マットマルキニアブラック天板 )	3,524,400	5,172,200		3,950,100					
RU180BC_BC	180ローストレージ両開きドア、ドロワー付 ( マットカラカタホワイト天板 )	3,577,200	5,223,900		4,006,200					
RU180BC_EM	180ローストレージ両開きドア、ドロワー付 ( マットエンペラドール天板 )	3,623,400	5,270,100		4,055,700					
シェルフ										
RURS(RU180BC)	左側収納用シェルフ			101,200						
RURD(RU180BC)	右側収納用シェルフ			101,200						

## RU180BC

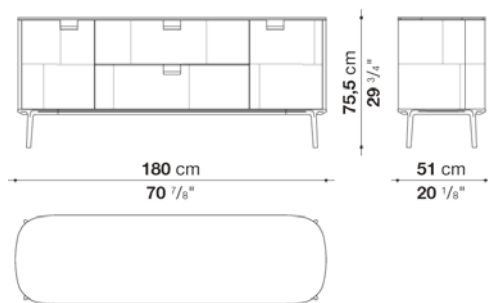

## N.B. / 注意事項

天板：マットマルキニアブラックマーブル0955M、マットカラカタホワイトマーブル0184O、またはマットエンペラドールマーブル0891Eよりお選びください。

本体：ライトオーク0363C、ティネオセミグロッシーシェラック0407T、またはパーチメント0131Pよりお選びください。

脚部とハンドル：アンバー塗装0137A、またはグラファイト塗装0252Gよりお選びください。

内部と棚板：メープルフリゼ0351Aとなります。

※棚板2枚は、本体価格に含まれておりませんが、別途、オプションよりお選びください。

※棚板の位置は上に32mm移動し、設置させることも可能です

## Storage unit with 4 hinged doors cm 180

		Light oak	Parchment	Maple frise	Tineo					
RU180BA_NM	180ローストレージ両開きドア4枚 (マットマルキニアブラック天板)	3,386,900	4,958,800		3,797,200					
RU180BA_BC	180ローストレージ両開きドア4枚 (マットカラカッタホワイト天板)	3,439,700	5,011,600		3,852,200					
RU180BA_EM	180ローストレージ両開きドア4枚 (マットエンペラドール天板)	3,481,500	5,056,700		3,897,300					
シェルフ										
RURC	中央収納用シェルフ			132,000						
RURS(RU180BA)	左側収納用シェルフ			101,200						
RURD(RU180BA)	右側収納用シェルフ			101,200						

## RU180BA

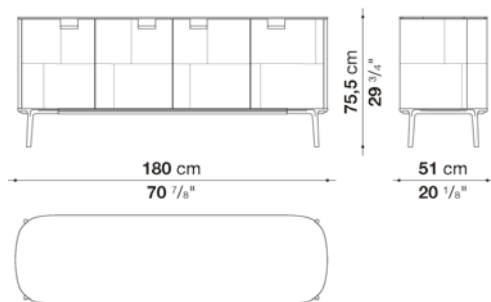

## N.B. / 注意事項

天板：マットマルキニアブラックマーブル0955M、マットカラカッタホワイトマーブル0184O、またはマットエンペラドールマーブル0891Eよりお選びください。

本体：ライトオーク0363C、ティネオセミグロッシーシェラック0407T、またはパーチメント0131Pよりお選びください。

脚部とハンドル：アンバー塗装0137A、またはグラファイト塗装0252Gよりお選びください。

内部と棚板：メープルフリゼ0351Aとなります。

※中央部分の棚板1枚と、両サイドの棚板2枚は、本体価格に含まれておりませんので、別途、オプションよりお選びください。

※棚板の位置は上下に32mm移動し、設置させることも可能です



---

TECHNICAL SPECIFICATIONS / 技術情報 :

フレーム	無垢木材、積層合板、突板木質パーティクルボード
脚部	スチール、プラスチック素材

Night table cm 63,5

		Oak	Natural wenge						
2424	ナイトテーブル (塗装仕上)	748,000	757,900						
2424_CL	ナイトテーブル (クローム仕上)	800,800	809,600						

2424

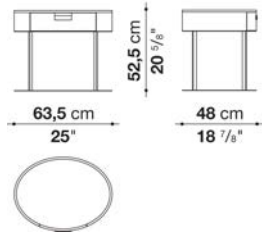

N.B. / 注意事項

天板・ドロワー：オーク ( グレー0378G、ライト0374C、ブラック0381N )、ナチュラルヴェンゲ0414Wよりお選びください。  
 脚部：ブロンズニッケル塗装0174B、アンバー塗装0137A、グラファイト塗装0252G、または、クロームスチール0110Mよりお選びください。

Night table cm 63,5\_2

		Oak	Natural wenge						
2425	ナイトテーブル (塗装仕上)	748,000	757,900						
2425_CL	ナイトテーブル (クローム仕上)	800,800	809,600						

2425

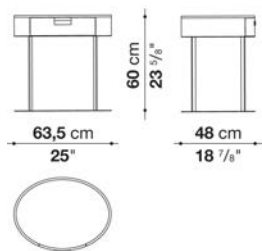

N.B. / 注意事項

天板・ドロワー：オーク ( グレー0378G、ライト0374C、ブラック0381N )、ナチュラルヴェンゲ0414Wよりお選びください。  
 脚部：ブロンズニッケル塗装0174B、アンバー塗装0137A、グラファイト塗装0252G、または、クロームスチール0110Mよりお選びください。

Night table cm 64

		Oak								
2423	ナイトテーブル	822,800								

2423

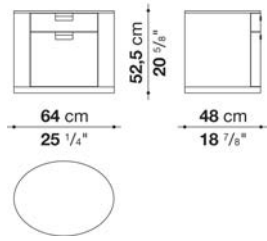

N.B. / 注意事項

トローワール : オーク ( グレー0378G、ライト0374C、ブラック0381N ) よりお選びください。



## TECHNICAL SPECIFICATIONS / 技術情報：

シェル	ポリプロピレン
シェル重鎮材	Bayfit®(バイエル社製)低温成形発泡ポリウレタン
フレーム	アルミニウム合金
脚部先端	プラスチックメタル
表面生地	天然レザー



Ottoman cm 51

		B (ファブリック)	A (ファブリック)	E (ファブリック)	S (ファブリック)	L (ファブリック)	D (ファブリック)	M (ファブリック)	BETA (レザー)	ALFA GAMMA (レザー)	K (レザー)
PCA51B	51B オットマン	377,300	380,600	387,200	393,800	405,900	415,800	427,900		435,600	469,700
追加カバー											
PCA51BRK	51B オットマン	64,900	68,200	74,800	81,400	92,400	103,400	114,400		121,000	154,000

PCA51B



N.B. / 注意事項

脚部：アンバー塗装0137A、またはグラファイト塗装0252Gよりお選びください。

※カバーの交換は専門的技術を要しますので、詳しくはお問い合わせください。

※レザーKランクは、KASIA,KOTOよりお選びください。

Ottoman cm 61,5

		B (ファブリック)	A (ファブリック)	E (ファブリック)	S (ファブリック)	L (ファブリック)	D (ファブリック)	M (ファブリック)	BETA (レザー)	ALFA GAMMA (レザー)	K (レザー)
PCA62	62 オットマン	409,200	413,600	422,400	427,900	441,100	441,100	479,600		489,500	536,800
追加カバー											
PCA62RK	62 オットマン	69,300	73,700	81,400	86,900	100,100	113,300	136,400		145,200	191,400

PCA62

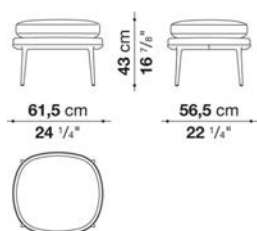

N.B. / 注意事項

脚部：アンバー塗装0137A、またはグラファイト塗装0252Gよりお選びください。

※カバーの交換は専門的技術を要しますので、詳しくはお問い合わせください。

※レザーKランクは、KASIA,KOTOよりお選びください。

Ottoman cm Ø 43

		B (ファブリック)	A (ファブリック)	E (ファブリック)	S (ファブリック)	L (ファブリック)	D (ファブリック)	M (ファブリック)	BETA (レザー)	ALFA GAMMA (レザー)	K (レザー)
CA43P	オットマン	236,500	239,800	243,100	246,400	253,000	261,800	272,800		276,100	292,600
追加カバー											
CA43PRK	オットマン	24,200	26,400	30,800	33,000	39,600	50,600	59,400		62,700	79,200

CA43P



N.B. / 注意事項

脚部：アンバー塗装0137A、またはグラファイト塗装0252Gよりお選びください。

※カバーの交換は専門的技術を要しますので、詳しくはお問い合わせください。

※レザーKランクは、KASIA,KOTOよりお選びください。

Bench cm 135

		B (ファブリック)	A (ファブリック)	E (ファブリック)	S (ファブリック)	L (ファブリック)	D (ファブリック)	M (ファブリック)	BETA (レザー)	ALFA GAMMA (レザー)	K (レザー)
PCA135	ベンチ	723,800	730,400	743,600	754,600	773,300	794,200	862,400		884,400	999,900
追加カバー											
PCA135RK	ベンチ	79,200	85,800	99,000	108,900	127,600	148,500	217,800		239,800	354,200

PCA135

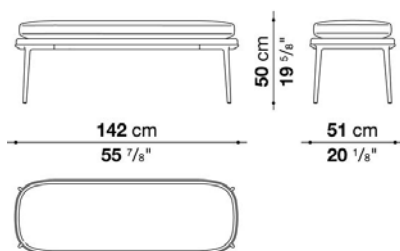

N.B. / 注意事項

脚部：アンバー塗装0137A、またはグラファイト塗装0252Gよりお選びください。

※カバーの交換は専門的技術を要しますので、詳しくはお問い合わせください。

※レザーKランクは、KASIA,KOTOよりお選びください。



## TECHNICAL SPECIFICATIONS / 技術情報 :

内部フレーム	鋼管及び、成形鋼材
内部構造充填材	成形ポリウレタン、ポリエステルファイバーカバー
脚部	ブライトクロームメッキまたは、ブロンズニッケル塗装仕上鋼板
脚部先端	熱可塑性プラスチック
表面張地	ファブリックまたは天然皮革

## upholstered bench cm 150

		B (ファブリック)	A (ファブリック)	E (ファブリック)	S (ファブリック)	L (ファブリック)	D (ファブリック)	M (ファブリック)	BETA (レザー)	ALFA GAMMA (レザー)	K (レザー)
9830	ベンチ (ブロンズ塗装)	435,600	443,300	455,400	476,300	557,700	568,700	574,200	574,200	617,100	678,700
9830_E	ベンチ (クロームスチール・オーク)	482,900	491,700	503,800	523,600	605,000	616,000	622,600	622,600	665,500	726,000
追加カバー											
9830_RK	ベンチ	59,400	68,200	75,900	88,000	163,900	183,700	189,200	189,200	214,500	236,500

## 9830

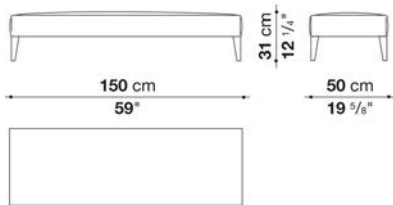

## N.B. / 注意事項

脚部：クロームスチール0110M、またはブロンズニッケル塗装0174Bよりお選びください。  
外側にオーク（グレー0378G、ライト0374C、ブラック0381N）をお選びいただいた場合、内側はブロンズニッケル塗装0174Bとなります。

※レザーKランクは、KASIA,KOTOよりお選びください。

\*レザーの場合は、カバーリング仕様ではありません。



## TECHNICAL SPECIFICATIONS / 技術情報：

座面	層合板、密度の異なる成形ポリウレタン、ポリエステルファイバー
構造	成形鋼材
脚部先端	プラスチック
表面張地	ファブリックまたは天然皮革

## Ottoman cm Ø 40

		B (ファブリック)	A (ファブリック)	E (ファブリック)	S (ファブリック)	L (ファブリック)	D (ファブリック)	BETA (レザー)	ALFA GAMMA (レザー)	K (レザー)
SLP4	オットマン (塗装仕上)	320,100	325,600	331,100	339,900	350,900	350,900	352,000	361,900	385,000
追加カバー										
SLP4RK	オットマン	68,200	73,700	79,200	85,800	97,900	97,900	99,000	107,800	128,700

## SLP4

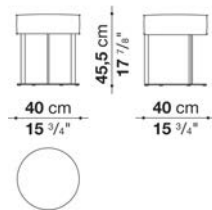

## N.B. / 注意事項

パイピング：ファブリックの場合は、張地と同色、または、BELLANO / SIRIO / SAMARA / LUNIよりお選びいただけます。  
 レザーの場合は、同革同色(レザー仕様)となります。  
 脚部：ブロンズニッケル塗装0174Bとなります。

※レザーKランクは、KASIA,KOTOよりお選びください。



## TECHNICAL SPECIFICATIONS / 技術情報：

天板	無垢木材、木質パーティクルボード、突板積層合板
天板仕上	ブラッシュドライトオーク、ブラッシュドブラックオーク
サポートフレーム	クロームスチール、ブロンズニッケル塗装、ブラック塗装スチール
脚部先端	熱可塑性プラスチック

## Writing-desk with flap top and drawers cm 124

		Oak	Natural wenge						
TMA124	ライティングデスク フラップトップ・ドローワー付 (塗装仕上 / ブラッククローム仕上)	2,262,700	2,312,200						
TMA124_CL	ライティングデスク フラップトップ・ドローワー付 (クローム仕上)	2,393,600	2,444,200						

## TMA124

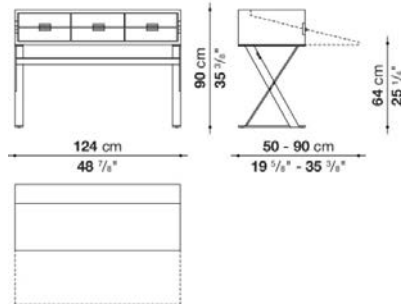

## N.B. / 注意事項

天板：オーク（グレー0378G、ライト0374C、ブラック0381N）、またはナチュラルウエング0414Wよりお選びください。  
脚部：ブロンズニッケル塗装0174B、ブラッククローム塗装0170M、クロームスチール0110Mよりお選びください。

## Writing-desk cn 180

		Oak	White oak rough cut	Natural wenge					
SMSCR	180ライティングデスク (塗装仕上 / ブラッククローム仕上)	1,918,400	2,059,200	2,059,200					
SMSCR_CL	180ライティングデスク (クローム仕上)	2,024,000	2,167,000	2,167,000					

## SMSCR

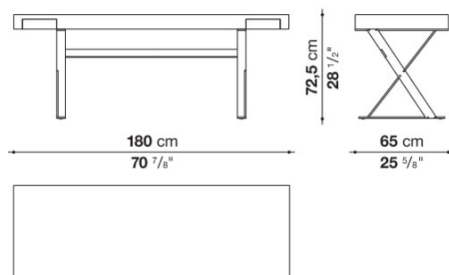

## N.B. / 注意事項

天板：オーク（グレー0378G、ライト0374C、ブラック0381N）、ホワイトオークラフカット0354B、またはナチュラルウエング0414Wよりお選びください。  
脚部：ブロンズニッケル塗装0174B、ブラッククローム塗装0170M、クロームスチール0110Mよりお選びください。



## Desk table cm 220

		Oak	White oak rough cut	Natural wenge						
SMSCR22	220デスクテーブル ( 塗装仕上 / ブラッククローム仕上 )	2,212,100	2,280,300	2,280,300						
SMSCR22_CL	220デスクテーブル ( クローム仕上 )	2,355,100	2,423,300	2,423,300						

## SMSCR22

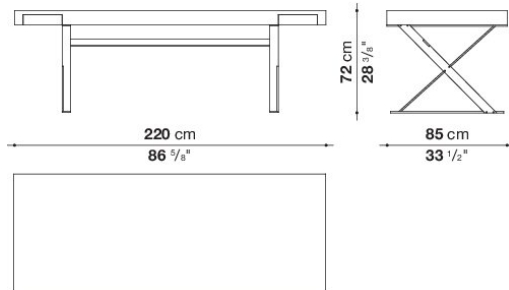

## N.B. / 注意事項

天板：オーク（グレー0378G、ライト0374C、ブラック0381N）、ホワイトオークラフカット0354B、またはナチュラルウエング0414Wよりお選びください。

脚部：ブロンズニッケル塗装0174B、ブラッククローム塗装0170M、クロームスチール0110Mよりお選びください。



## TECHNICAL SPECIFICATIONS / 技術情報 :

座面	突板積層合板、成形ポリウレタン、ポリエステルファイバーカバー
サポートフレーム	ブライتكロームメッキ、ブロンズニッケル塗装
脚部先端	熱可塑性プラスチック
表面張地	ファブリックまたは天然皮革

## Bench cm 60

		B (ファブリック)	A (ファブリック)	E (ファブリック)	S (ファブリック)	L (ファブリック)	D (ファブリック)	M (ファブリック)	BETA (レザー)	ALFA GAMMA (レザー)	K (レザー)
SMP6B	60ベンチ (塗装仕上)	811,800	815,100	819,500	823,900	833,800	838,200	858,000	858,000	899,800	947,100
SMP6	60ベンチ (クローム仕上)	869,000	871,200	876,700	882,200	892,100	896,500	918,500	918,500	963,600	1,014,200

## SMP6

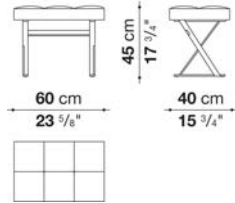

N.B. / 注意事項

脚部：ブロンズニッケル塗装0174B、またはクロームスチール0110Mよりお選びください。

※レザークランクは、KASIA,KOTOよりお選びください。

## Bench cm 120

		B (ファブリック)	A (ファブリック)	E (ファブリック)	S (ファブリック)	L (ファブリック)	D (ファブリック)	M (ファブリック)	BETA (レザー)	ALFA GAMMA (レザー)	K (レザー)
SMP12B	120ベンチ (塗装仕上)	920,700	929,500	936,100	944,900	963,600	971,300	975,700	975,700	1,109,900	1,211,100
SMP12	120ベンチ (クローム仕上)	985,600	994,400	1,002,100	1,013,100	1,031,800	1,039,500	1,043,900	1,043,900	1,185,800	1,296,900

## SMP12

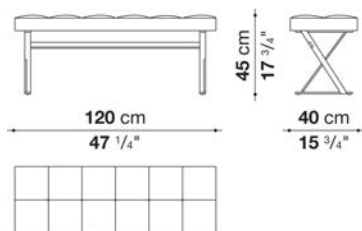

N.B. / 注意事項

脚部：ブロンズニッケル塗装0174B、またはクロームスチール0110Mよりお選びください。

※レザークランクは、KASIA,KOTOよりお選びください。



## TECHNICAL SPECIFICATIONS / 技術情報：

天板	MDF木質ファイバーボード
天板仕上 ( SMCE8 )	グロッシー塗装仕上：アンスラサイト、デザート、スチールグレー、ブリックレッド
天板仕上 ( SMCE7 )	ブラックシェラック塗装仕上
サポートフレーム	ブライトクロームスチール、ブロンズニッケル塗装
脚部先端	プラスチック素材

Service element cm 70

		Shellac							
SMCE7AB	サービスエレメント ( 塗装仕上 )	716,100							
SMCE7A	サービスエレメント ( クローム仕上 )	767,800							

SMCE7A

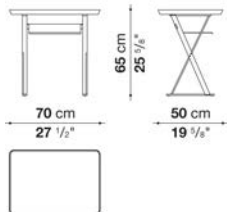

N.B. / 注意事項

天板 : シェラック ( ブラック3764G、ソイア6805G、レッド7110G ) よりお選びください。  
 脚部 : ブロンズニッケル塗装0174B、クロームスチール0110Mよりお選びください。

Service element cm 79.5

		Glossy							
SMCE8B	サービスエレメント ( 塗装仕上 )	783,200							
SMCE8	サービスエレメント ( クローム仕上 )	833,800							

SMCE8

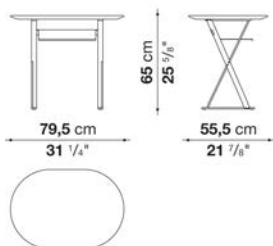

N.B. / 注意事項

天板 : グロッシェアンスラサイト9907L、デザート4516L、スチールグレー1340L、またはブリックレッド3755Lよりお選びください。  
 脚部 : ブロンズニッケル塗装0174B、クロームスチール0110Mよりお選びください。



TECHNICAL SPECIFICATIONS / 技術情報 :

フレーム	アルミニウム押出材
スクリーン内部	無垢材、ハニカムコア合板、ポリウレタンカバー
脚部先端	プラスチック素材
カバー	織ラフィア

Windscreen in 3 elements

		RAFFIA							
PV_3	スクリーン (3枚)	1,777,600							

PV\_3

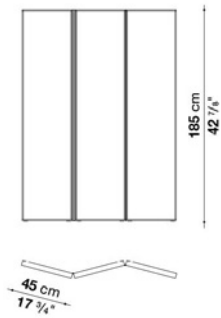

N.B. / 注意事項

パネルカバー：ラフィア（ライト0651C、ダーク0723S）よりお選びください。  
 フレーム：ブロンズニッケル塗装0174Bとなります。

Windscreen in 4 elements

		RAFFIA							
PV_4	スクリーン (4枚)	2,358,400							

PV\_4

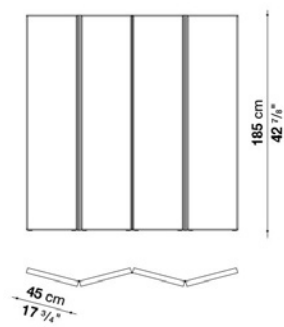

N.B. / 注意事項

パネルカバー：ラフィア（ライト0651C、ダーク0723S）よりお選びください。  
 フレーム：ブロンズニッケル塗装0174Bとなります。

Windscreen in 8 elements

		RAFFIA								
PV_8	スクリーン (8枚)	4,671,700								

PV\_8

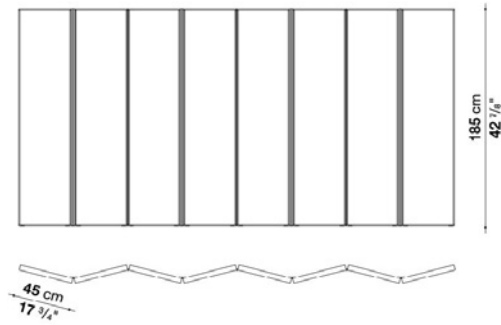

N.B. / 注意事項

パネルカバー：ラフィア (ライト0651C、ダーク0723S) よりお選びください。  
 フレーム：ブロンズニッケル塗装0174Bとなります。





TECHNICAL SPECIFICATIONS / 技術情報 :

パネル	メラミン樹脂貼り木質パーティクルボード
ミラー	透明保護フィルム貼り
フレーム	ブライتكロームメッキ、ブロンズニッケル塗装
脚部先端	プラスチック素材

Mirror cm 80

SMS1	S1ミラー (ブロンズニッケル)	664,400							
SMS1_CL	S1ミラー (クロームスチール)	817,300							

SMS1

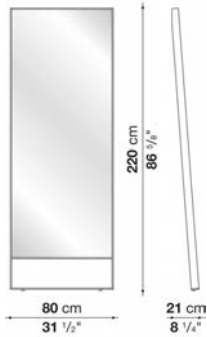

N.B. / 注意事項

フレーム：クロームスチール0110M、またはブロンズニッケル塗装0174Bよりお選びください。  
 \* 壁に取り付け、床置きしてお使いください。

Mirror cm 120

SMS2	S2ミラー (ブロンズニッケル)	712,800							
SMS2_CL	S2ミラー (クロームスチール)	878,900							

SMS2

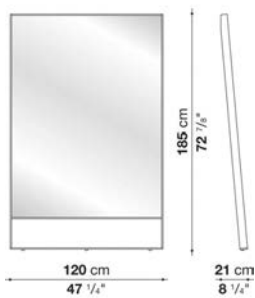

N.B. / 注意事項

フレーム：クロームスチール0110M、またはブロンズニッケル塗装0174Bよりお選びください。  
 \* 壁に取り付け、床置きしてお使いください。



TECHNICAL SPECIFICATIONS / 技術情報：

天板	Bayfit®(バイエル社製)構造拡張発泡ポリウレタン
セクショントップ	天然皮革カバー鋼板
サポートフレーム	無垢木材
クロスピース部	成形鋼材
脚部先端	フェルト

Writing-desk with drawer cm 130

	Shellac								
LXC5	デスク (ドローワー付)	1,505,900							

LXC5

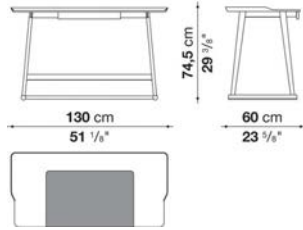

N.B. / 注意事項

天板、脚部と引出し：シェラック (ソリア6805G、レッド7110G、ブラック3764G) よりお選びください。  
 レザートップとドローワー内側：ALFAよりお選びください。  
 \* 脚部クロススペースは、ブロンズ色0174Bとなります。

Writing-desk with left and right drawer cm 130

	Shellac								
LXC5_D	ライティングデスク (ライトドローワー)	1,505,900							
LXC5_S	ライティングデスク (レフトドローワー)	1,505,900							

LXC5\_S

LXC5\_D

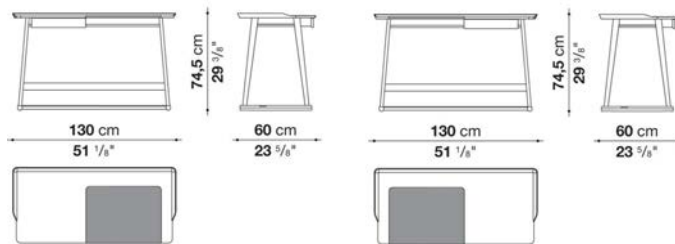

N.B. / 注意事項

天板、脚部とドローワー：同色となります。シェラック (ソリア6805G、レッド7110G、ブラック3764G) よりお選びください。  
 レザートップおよびドローワー内側：レザーALFAよりお選びください。  
 下部横木：ブロンズニッケル塗装0174Bとなります。

Console cm 150

		Shellac							
LXC10	コンソール	720,500							

LXC10

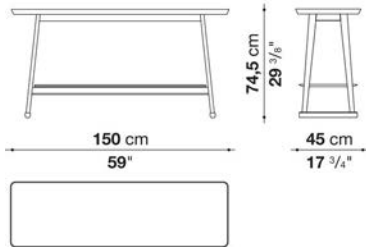

N.B. / 注意事項

天板と脚部 : シェラック (ソリア6805G、レッド7110G、ブラック3764G) よりお選びください。

Service element with drawer cm 70 (Middle)

		Shellac							
LXC17	サービスエレメント (ドローワー付)	576,400							

LXC17

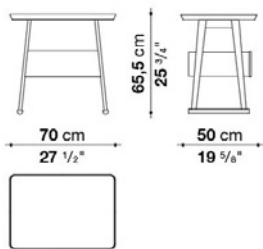

N.B. / 注意事項

天板・脚部・ドローワー : シェラック (ソリア6805G、レッド7110G、ブラック3764G) よりお選びください。

Service element with drawer cm 70

	Shellac								
LXC16	サービスエレメント (ドローワー付)	445,500							

LXC16

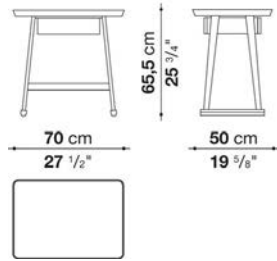

N.B. / 注意事項

天板と脚部 : シェラック (ソイア6805G、レッド7110G、ブラック3764G) よりお選びください。

Service element with drawer and tray cm 70

	Shellac								
LXC15	サービスエレメント (ドローワー・トレイ付)	519,200							

LXC15

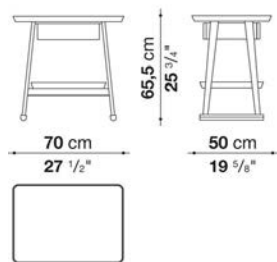

N.B. / 注意事項

天板と脚部 : シェラック (ソイア6805G、レッド7110G、ブラック3764G) よりお選びください。



## TECHNICAL SPECIFICATIONS / 技術情報：

座面	積層合板、密度の異なる成形ポリウレタン、ポリエステルファイバー
フレーム	無垢木材
脚部先端	プラスチック素材
表面張地	ファブリックまたは天然皮革

Bench cm 60

		B (ファブリック)	A (ファブリック)	E (ファブリック)	S (ファブリック)	L (ファブリック)	D (ファブリック)	BETA (レザー)	ALFA GAMMA (レザー)	K (レザー)
ACP6	ベンチ (オーク)	324,500	328,900	335,500	345,400	347,600	347,600	347,600	349,800	369,600

ACP6

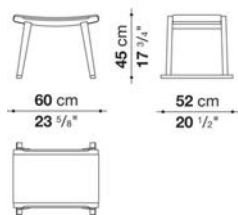

N.B. / 注意事項

フレーム : オーク (ライト0374C、グレー0378G、ブラック0381N) よりお選びください。

Bench cm 60\_2

		ROPE							
ACP6PA	ベンチ (セルローズシート)	443,300							

ACP6PA

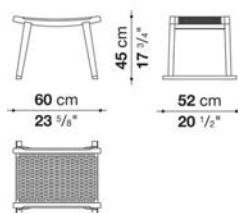

N.B. / 注意事項

フレーム : オーク (ライト0374C、グレー0378G、ブラック0381N) よりお選びください。

シート : ナチュラルセルローズ編み0601N (フレームはライトオーク0374C)、またはブラックセルローズ編み0650N (フレームはグレー0378G、またはブラック0381N) よりお選びください。



Bench cm 100

		B (ファブリック)	A (ファブリック)	E (ファブリック)	S (ファブリック)	L (ファブリック)	D (ファブリック)	BETA (レザー)	ALFA GAMMA (レザー)	K (レザー)
ACP10	ベンチ (オーク)	346,500	350,900	358,600	368,500	381,700	381,700	381,700	387,200	401,500

ACP10

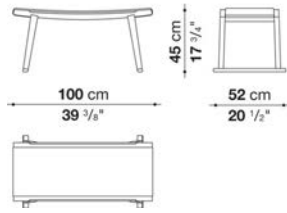

N.B. / 注意事項

フレーム : オーク (ライト0374C、グレー0378G、ブラック0381N) よりお選びください。

Bench cm 100\_2

		ROPE							
ACP10PA	ベンチ (セルローズシート)	521,400							

ACP10PA

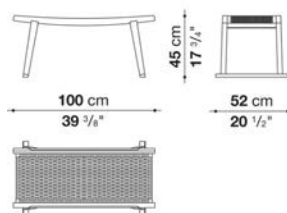

N.B. / 注意事項

フレーム : オーク (ライト0374C、グレー0378G、ブラック0381N) よりお選びください。

シート : ナチュラルセルローズ編み0601N (フレームはライトオーク0374C)、またはブラックセルローズ編み0650N (フレームはグレー0378G、またはブラック0381N) よりお選びください。



## TECHNICAL SPECIFICATIONS / 技術情報 :

天板	突板積層合板
天板カバー	ナチュラル、ブラック、アイボリー、ダブグレーまたは、ダークブラウン厚革
フレーム	無垢木材、突板木質パーティクルボード
ドロワー	突板積層合板
フレーム、天板及びドロワー仕上	( グレーオーク、ライトオーク、ブラックオーク )
ケーブルフラップ	サテン仕上スチール
脚部先端	プラスチック素材

Writing-desk cm 110

		Thick leather (レザー)	Oak						
SMSC11	デスク	1,314,500	1,091,200						
SMSC11_N	デスク (ケーブルフラップ付)	1,344,200	1,120,900						

SMSC11

SMSC11\_N

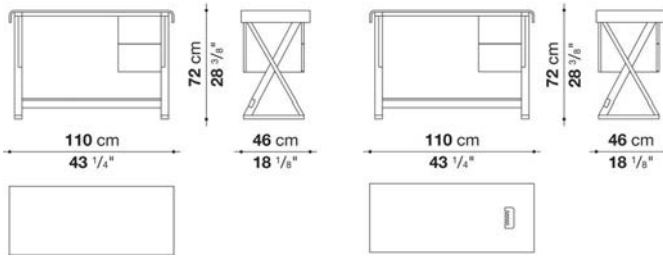

N.B. / 注意事項

天板：厚革（ミルクホワイト1121104、ナチュラル1121300、ブラック1121150、ダークブラウン1121350、ダブグレー1121280、アイボリー1121201）、または、オーク（グレー0378G、ライト0374C、ブラック0381N）よりお選びください。  
脚部とドロワー：オーク（グレー0378G、ライト0374C、ブラック0381N）よりお選びください。  
ドロワー位置：右側、または左側よりお選びください。

※オプションで天板（ドロワー上部）にケーブルフラップ取り付けができます。  
（上図は右タイプです。）

Writing-desk cm 134

		Thick leather (レザー)	Oak						
SMSC13	デスク	1,370,600	1,131,900						
SMSC13_N	デスク (ケーブルフラップ付)	1,401,400	1,160,500						

SMSC13

SMSC13\_N

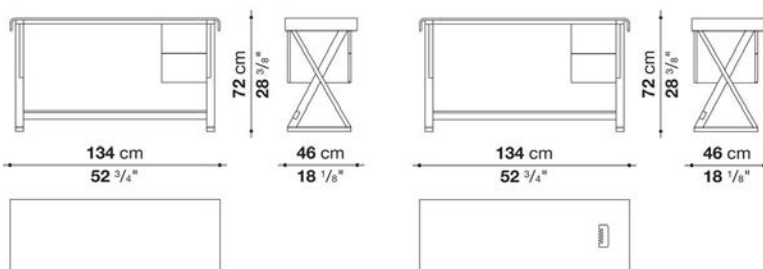

N.B. / 注意事項

天板：厚革（ミルクホワイト1121104、ナチュラル1121300、ブラック1121150、ダークブラウン1121350、ダブグレー1121280、アイボリー1121201）、または、オーク（グレー0378G、ライト0374C、ブラック0381N）よりお選びください。  
脚部とドロワー：オーク（グレー0378G、ライト0374C、ブラック0381N）よりお選びください。  
ドロワー位置：右側、または左側よりお選びください。

※オプションで天板（ドロワー上部）にケーブルフラップ取り付けができます。  
（上図は右タイプです。）

Writing-desk with shaped top cm 144

		Oak							
SMSC14	デスク	1,081,300							
SMSC14_N	デスク (ケーブルフラップ付)	1,111,000							

SMSC14

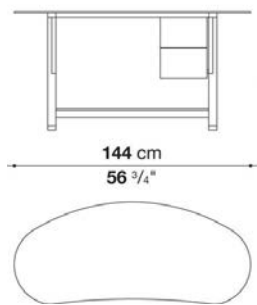

SMSC14\_N

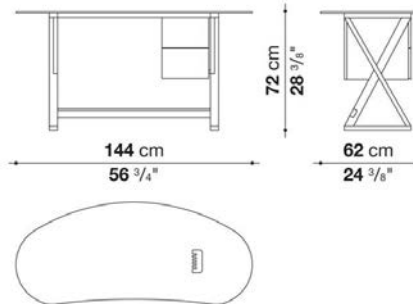

N.B. / 注意事項

天板、脚部とドロワー：オーク (グレー0378G、ライト0374C、ブラック0381N) よりお選びください。  
ドロワー位置：右側、または左側よりお選びください。

※オプションで天板 (ドロワー上部) にケーブルフラップ取り付けができます。  
(上図は右タイプです。)

Writing-desk cm 170

		Thick leather (レザー)	Oak	ALFA GAMMA (レザー)					
SMSC17	ライティングデスク (ケーブルフラップなし)	1,576,300	1,270,500						
SMSC17_N	ライティングデスク (ケーブルフラップ付)	1,604,900	1,301,300						
オプション									
SMSC17_S	レザートップ			82,500					

SMSC17

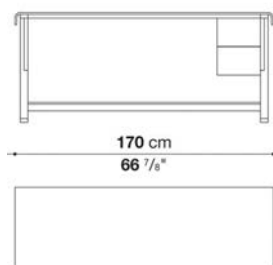

SMSC17\_N

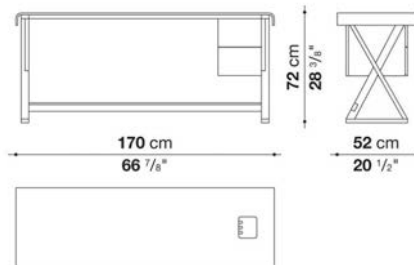

N.B. / 注意事項

天板：厚革 (ミルクホワイト1121104、ナチュラル1121300、ブラック1121150、ダークブラウン1121350、ダブグレー1121280、アイボリー1121201)、または、オーク (グレー0378G、ライト0374C、ブラック0381N) よりお選びください。  
脚部とドロワー：オーク (グレー0378G、ライト0374C、ブラック0381N) よりお選びください。  
ドロワー位置：右側、または左側よりお選びください。  
レザートップ：レザーALFAよりお選びください。

※オプションで天板 (ドロワー上部) にケーブルフラップ取り付けができます。  
(上図は右タイプです。)



---

TECHNICAL SPECIFICATIONS / 技術情報 :

フレーム	メタル
ランプシェード	ファブリックまたは、パーチメント
アッパースクリーン、ローワースクリーン	ガラス、PVC







---

TECHNICAL SPECIFICATIONS / 技術情報 :

素材 45%バンブーシルク、39%ウール、16%麻  
色 エクリュ / ブラック



Round carpet cm Ø 300

TCR1	Ø 300 cm	1,784,200								

TCR1

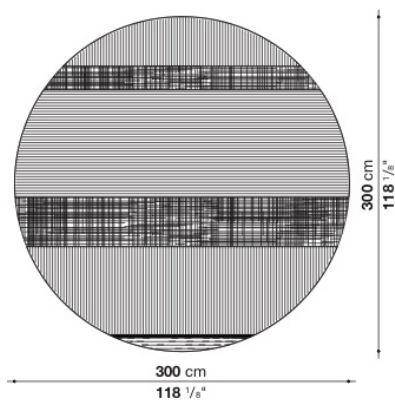

N.B. / 注意事項

色選択 : エクリュ / ブラック0314Eとなります。

※ハンドメイドのため、製造誤差±2%が生じることがあります。

Rectangular carpet cm 200 x 300

TCR2	200 x 300 cm	1,190,200								

TCR2

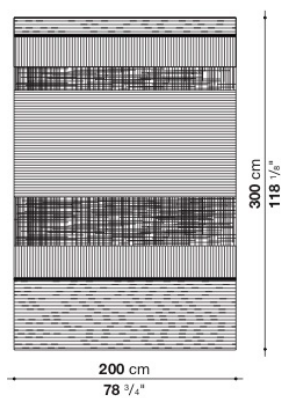

N.B. / 注意事項

色選択 : エクリュ / ブラック0314Eとなります。

※ハンドメイドのため、製造誤差±2%が生じることがあります。

Rectangular carpet cm 250 x 350

TCR3	250 x 350 cm	1,734,700							
------	--------------	-----------	--	--	--	--	--	--	--

TCR3

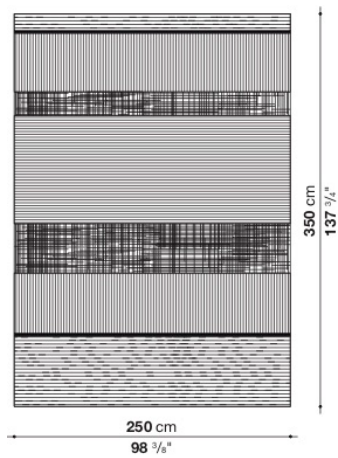

N.B. / 注意事項

色選択 : エクリュ / ブラック0314Eとなります。

※ハンドメイドのため、製造誤差±2%が生じることがあります。

Rectangular carpet cm 300 x 400

TCR4	300 x 400 cm	2,378,200							
------	--------------	-----------	--	--	--	--	--	--	--

TCR4

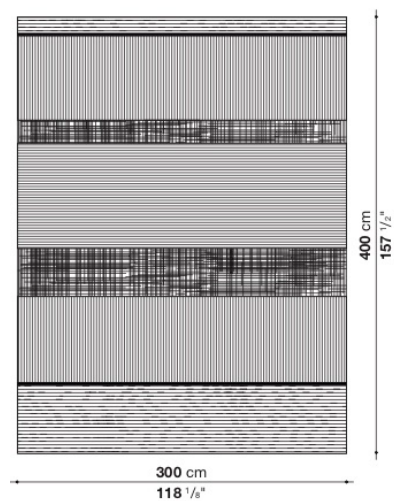

N.B. / 注意事項

色選択 : エクリュ / ブラック0314Eとなります。

※ハンドメイドのため、製造誤差±2%が生じることがあります。

Round carpet per square meter

TCR1R	1平方メートルあたり	198,000								

TCR1R

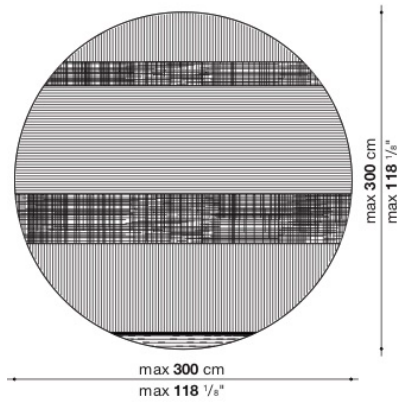

N.B. / 注意事項

色選択 : エクリュ / ブラック0314Eとなります。

※最大直径3.0mまで承ります。

※面積 = 直径 x 直径にて算出させていただきます。(正方形から円形を切り出すという製造工程をとるためです。)

※ハンドメイドのため、製造誤差±2%が生じることがあります。

Rectangular carpet per square meter

TCR	1平方メートルあたり	198,000								

TCR

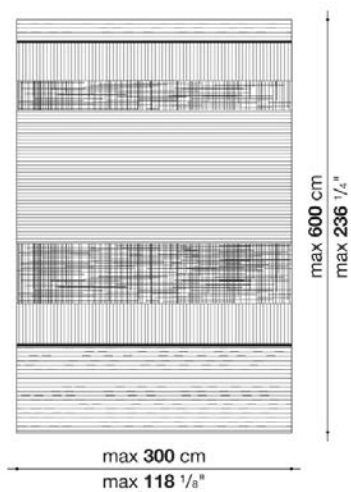

N.B. / 注意事項

色選択 : エクリュ / ブラック0314Eとなります。

※最大幅3.0m、最大長6.0mまで承ります。

※ハンドメイドのため、製造誤差±2%が生じることがあります。



---

TECHNICAL SPECIFICATIONS / 技術情報 :

素材 70%ウール、30%ジュート  
色 エクリュ

Rectangular carpet cm 200 x 300

NS2T	200 x 300 cm	1,296,900								

NS2T

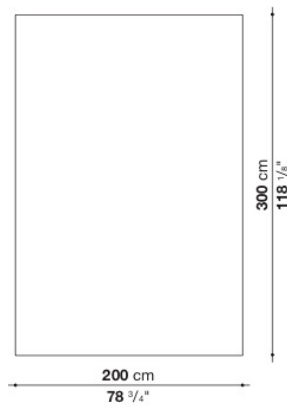

N.B. / 注意事項

色選択：エクリユ0297Eとなります。

※ハンドメイドのため、製造誤差±5%が生じることがあります。

Rectangular carpet cm 250 x 350

NS3T	250 x 350 cm	1,890,900								

NS3T

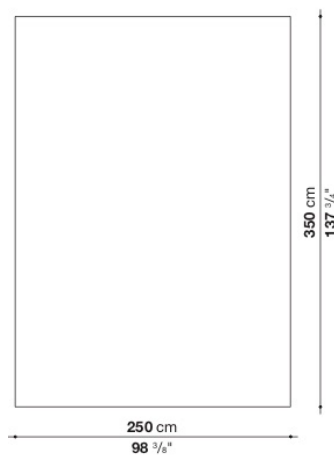

N.B. / 注意事項

色選択：エクリユ0297Eとなります。

※ハンドメイドのため、製造誤差±5%が生じることがあります。

Rectangular carpet cm 300 x 400

NS4T	300 x 400 cm	2,593,800								

NS4T

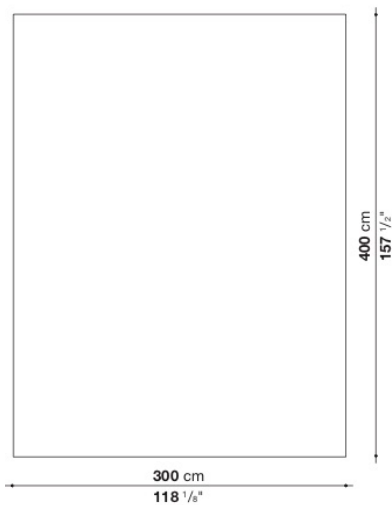

N.B. / 注意事項

色選択：エクリユ0297Eとなります。

※ハンドメイドのため、製造誤差±5%が生じることがあります。

Rectangular carpet per square meter

NST	1平方メートルあたり	216,700								

NST

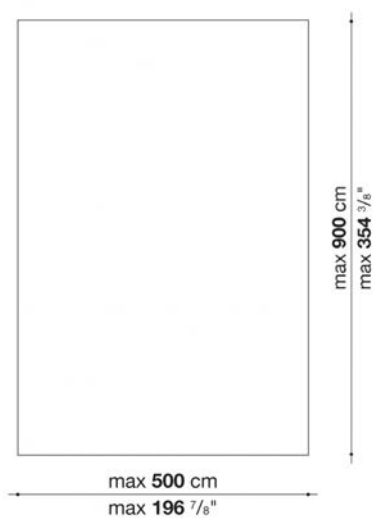

N.B. / 注意事項

色選択：エクリユ0297Eとなります。

※最大幅5.0m、最大長9.0mまで承ります。

※ハンドメイドのため、製造誤差±5%が生じることがあります。

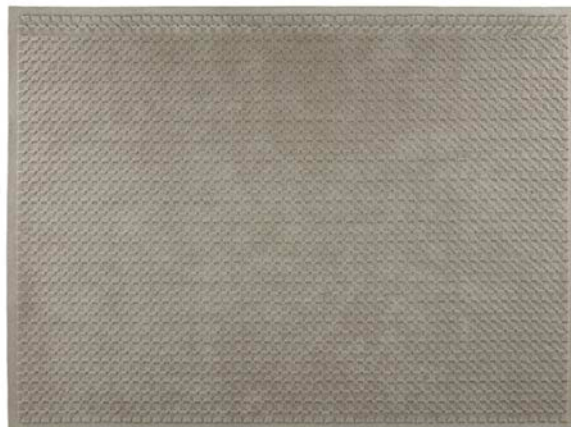

---

TECHNICAL SPECIFICATIONS / 技術情報 :

素材

100%ポルトガル製リサイクル合成ナイロン

色

クリーム、ダブグレー

Round carpet cm Ø 300

TRG1	Ø 300 cm	1,900,800								

TRG1

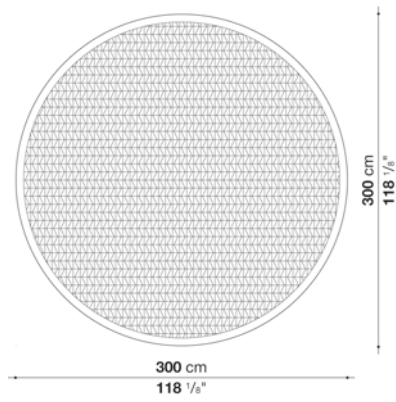

N.B. / 注意事項 色選択 : クリーム0246P、またはダブグレー0298Tよりお選びください。

Rectangular carpet cm 200 x 300

TRG2	200 x 300 cm	1,267,200								

TRG2

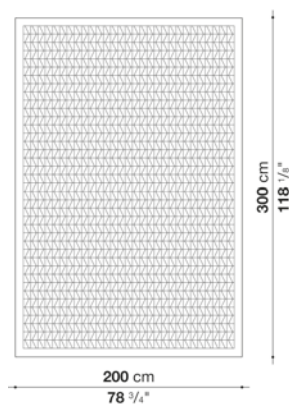

N.B. / 注意事項 色選択 : クリーム0246P、またはダブグレー0298Tよりお選びください。



Rectangular carpet cm 250 x 350

TRG3	250 x 350 cm	1,848,000							

TRG3

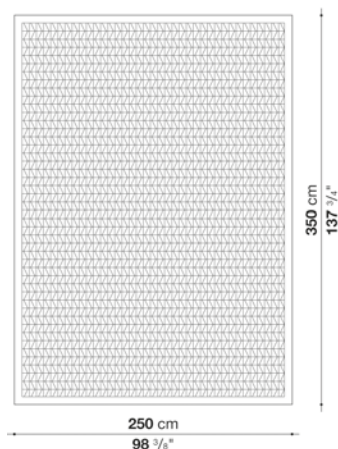

N.B. / 注意事項

色選択 : クリーム0246P、またはダブグレー0298Tよりお選びください。

Rectangular carpet cm 300 x 400

TRG4	300 x 400 cm	2,534,400							

TRG4

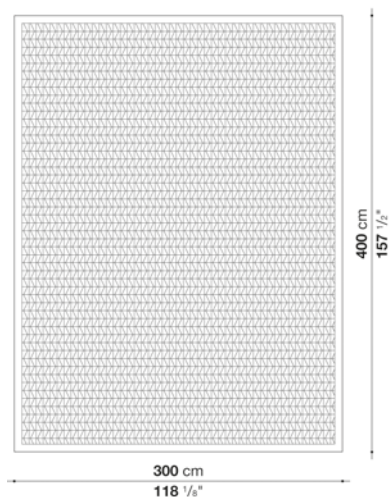

N.B. / 注意事項

色選択 : クリーム0246P、またはダブグレー0298Tよりお選びください。

Round carpet per square meter

TRG1R	1平方メートルあたり	211,200								

TRG1R

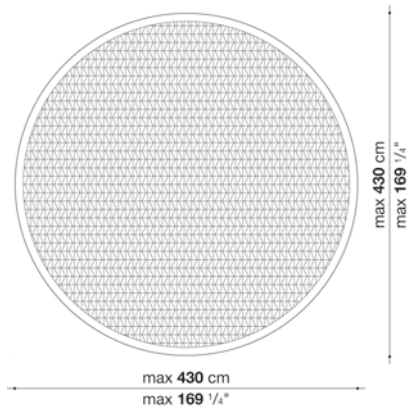

N.B. / 注意事項

色選択 : クリーム0246P、またはダブグレー0298Tよりお選びください。

※最大直径4.3mまで承ります。

※面積 = 直径 x 直径にて算出させていただきます。(正方形から円形を切り出すという製造工程をとるためです。)

Rectangular carpet per square meter

TRG	1平方メートルあたり	211,200								

TRG

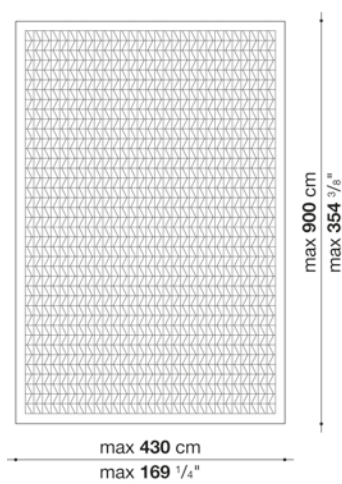

N.B. / 注意事項

色選択 : クリーム0246P、またはダブグレー0298Tよりお選びください。

※最大幅4.3m、最大長9mまで承ります。

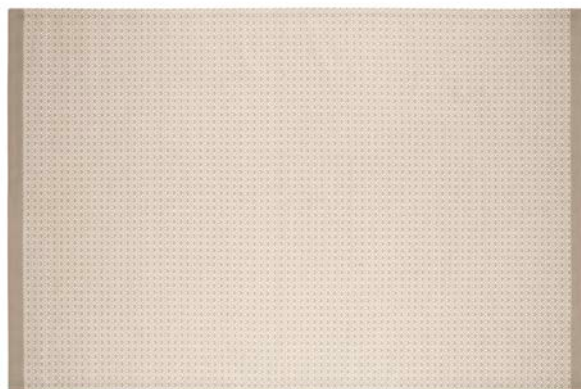

---

TECHNICAL SPECIFICATIONS / 技術情報 :

素材

100%ニュージーランド産ウール

Rectangular carpet cm 200x300

DK2T	200 x 300 cm	748,000							

DK2T

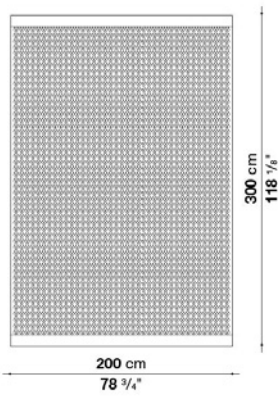

N.B. / 注意事項

色選択 : ブラック0098N、サンド0052S、ダブグレー0044Tよりお選びください。

Rectangular carpet cm 250x350

DK3T	250 x 350 cm	1,091,200							

DK3T

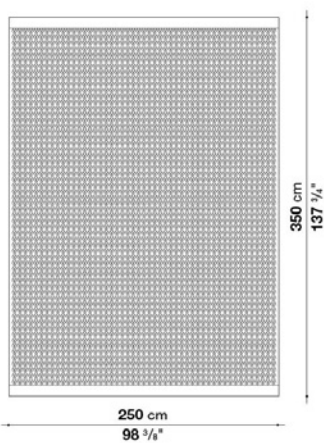

N.B. / 注意事項

色選択 : ブラック0098N、サンド0052S、ダブグレー0044Tよりお選びください。

Rectangular carpet cm 300x400

DK4T	300 x 400cm	1,496,000								

DK4T

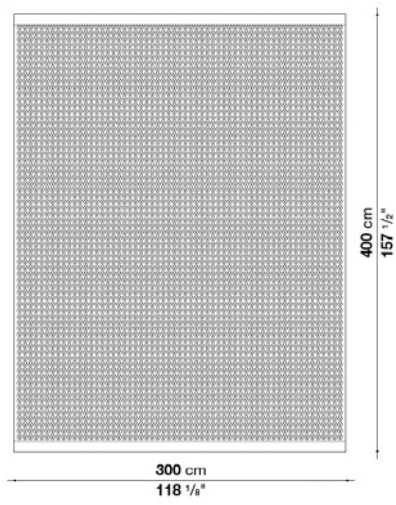

N.B. / 注意事項

色選択 : ブラック0098N、サンド0052S、ダブグレー0044Tよりお選びください。



---

TECHNICAL SPECIFICATIONS / 技術情報 :

素材

100% モヘアウール

Round carpet cm Ø 300

TSM1	ラウンドカーペットØ 300cm	2,040,500							
------	------------------	-----------	--	--	--	--	--	--	--

TSM1

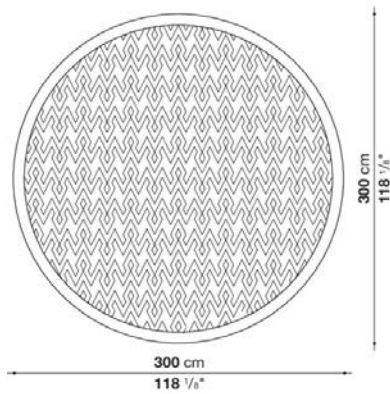

N.B. / 注意事項

色選択 : キャメル0088C、エクリユ0073E、タバコ0093Tよりお選びください。

※ハンドメイドのため、製造誤差約2%が生じる場合があります。

Rectangular carpet cm 200x300

TSM2	200 x 300 cm	1,360,700							
------	--------------	-----------	--	--	--	--	--	--	--

TSM2

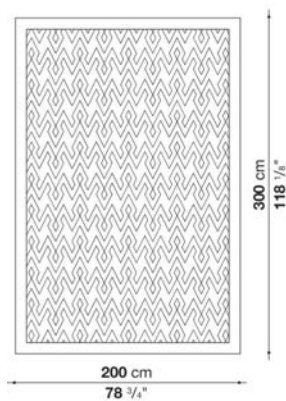

N.B. / 注意事項

色選択 : キャメル0088C、エクリユ0073E、タバコ0093Tよりお選びください。

※ハンドメイドのため、製造誤差約2%が生じる場合があります。

Rectangular carpet cm 250x350

TSM3	250 x 350 cm	1,983,300							

TSM3

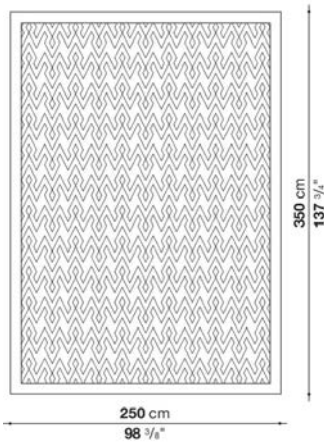

N.B. / 注意事項

色選択 : キャメル0088C、エクリユ0073E、タバコ0093Tよりお選びください。

※ハンドメイドのため、製造誤差約2%が生じることがあります。

Rectangular carpet cm 300x400

TSM4	300 x 400 cm	2,720,300							

TSM4

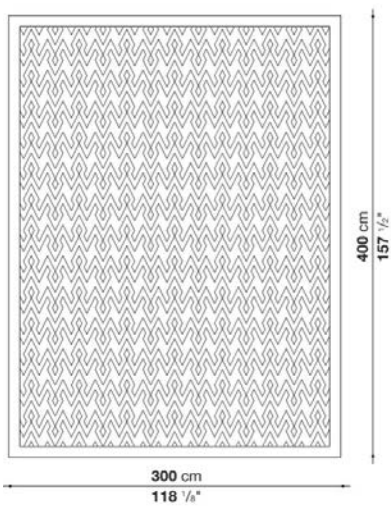

N.B. / 注意事項

色選択 : キャメル0088C、エクリユ0073E、タバコ0093Tよりお選びください。

※ハンドメイドのため、製造誤差約2%が生じることがあります。



Round carpet per square meter

TSMIR	ラウンドカーペット(1平方メートルあたり)	227,700							
-------	-----------------------	---------	--	--	--	--	--	--	--

TSM1R

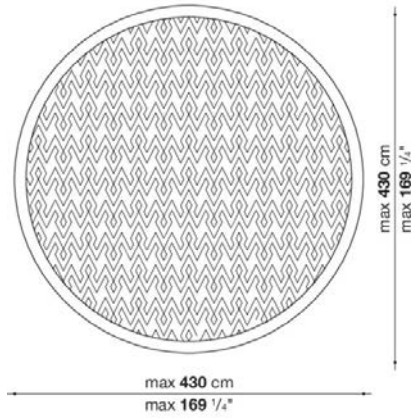

N.B. / 注意事項

色選択 : キャメル0088C、エクリユ0073E、タバコ0093Tよりお選びください。

※最大直径430cmまで承ります。

※面積 = 直径 × 直径にて算出させていただきます。(正方形から円形を切り出すという製造工程をとるためです。)

※ハンドメイドのため、製造誤差約2%が生じることがあります。

Rectangular carpet per square meter

TSM	1平方メートルあたり	227,700							
-----	------------	---------	--	--	--	--	--	--	--

TSM

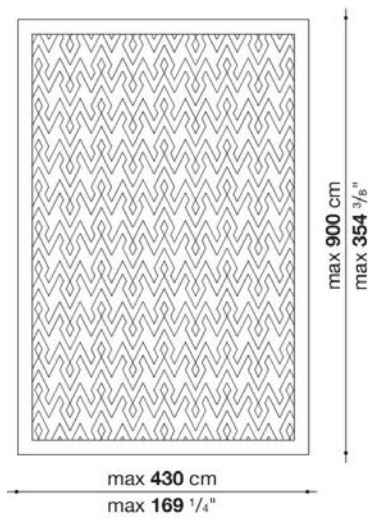

N.B. / 注意事項

色選択 : キャメル0088C、エクリユ0073E、タバコ0093Tよりお選びください。

※最大幅430cm、最大長900cmまで承ります。

※ハンドメイドのため、製造誤差約2%が生じることがあります。





CLELIA/112 (2360112)



CLELIA/203 (2360203)

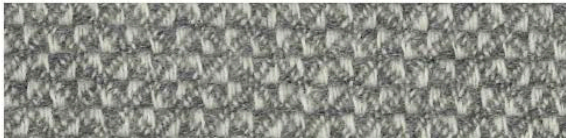

CLELIA/255 (2360255)



CLELIA/305 (2360305)



CLELIA/377 (2360377)



CLELIA/400 (2360400)



CLELIA/575 (2360575)



CLOVIS/112 (2340112)

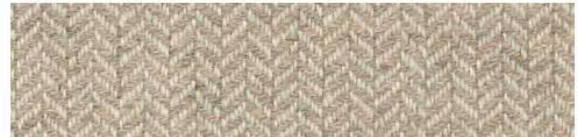

CLOVIS/203 (2340203)

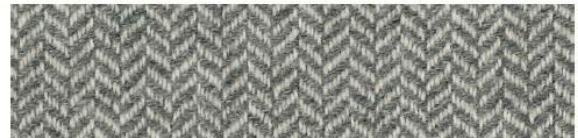

CLOVIS/255 (2340255)

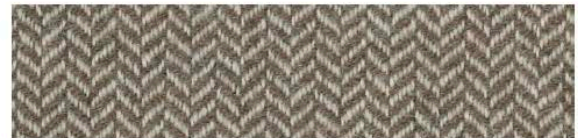

CLOVIS/305 (2340305)



CLOVIS/377 (2340377)



CLOVIS/400 (2340400)



CLOVIS/575 (2340575)



DAPHNE/203 (2361203)



DAPHNE/251 (2361251)

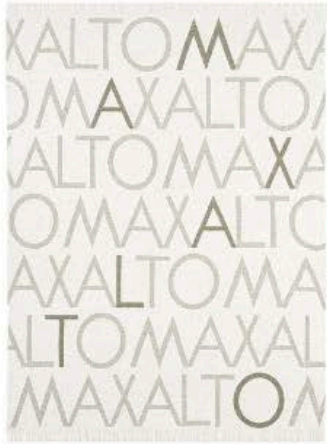

AFRATO/130



AFRATO/140



AFRATO/150



AFRATO/175

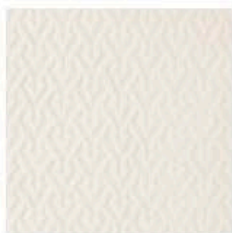

MABON/102

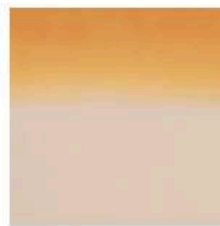
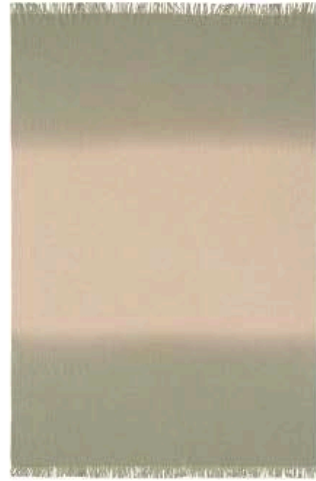

MALAKOS/320

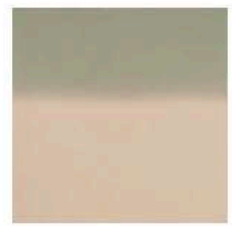

MALAKOS/420

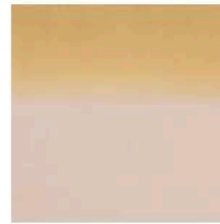

MALAKOS/520



MALAKOS/720

## Set 2 decorative cushions cm 48 x 48

		CLELIA (ファブリック)	CLOVIS (ファブリック)	DAPHNE (ファブリック)					
CD48_2C	デコラティブクッション2点セット 48 x 48cm	226,600	226,600	386,100					

## CD48\_2C

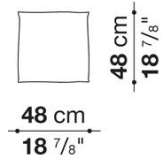

## N.B. / 注意事項

## CLELIA

組成：60%カシミア、40%ウール

色選択：ダークグレー112、サンド203、グレー255、ライトブラウン305、ブリックレッド377、グリーン400、オレンジ575よりお選びください。

\*同系色のブランケットステッチとなります。

## CLOVIS

組成：60%カシミア、40%ウール

色選択：ダークグレー112、サンド203、グレー255、ライトブラウン305、ブリックレッド377、グリーン400、オレンジ575よりお選びください。

\*同系色のブランケットステッチとなります。

## DAPHNE

組成：70%カシミア、30%ウール

色選択：ページユ203、グレー251よりお選びください。

\*同系色のフリンジとなります。

## Set 2 decorative cushions cm 55 x 40

		CLELIA (ファブリック)	CLOVIS (ファブリック)	DAPHNE (ファブリック)					
CD55_2C	デコラティブクッション2点セット 55 x 40cm	192,500	192,500	339,900					

## CD55\_2C

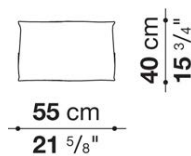

## N.B. / 注意事項

## CLELIA

組成：60%カシミア、40%ウール

色選択：ダークグレー112、サンド203、グレー255、ライトブラウン305、ブリックレッド377、グリーン400、オレンジ575よりお選びください。

\*同系色のブランケットステッチとなります。

## CLOVIS

組成：60%カシミア、40%ウール

色選択：ダークグレー112、サンド203、グレー255、ライトブラウン305、ブリックレッド377、グリーン400、オレンジ575よりお選びください。

\*同系色のブランケットステッチとなります。

## DAPHNE

組成：70%カシミア、30%ウール

色選択：ページユ203、グレー251よりお選びください。

\*同系色のフリンジとなります。

Set 2 decorative cushions cm 60 x 60

		CLELIA (ファブリック)	CLOVIS (ファブリック)	DAPHNE (ファブリック)					
CD60_2C	デコラティブクッション2点セット 60 x 60cm	264,000	264,000	449,900					

CD60\_2C

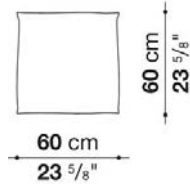

N.B. / 注意事項

CLELIA

組成：60%カシミア、40%ウール

色選択：ダークグレー112、サンド203、グレー255、ライトブラウン305、ブリックレッド377、グリーン400、オレンジ575よりお選びください。

\*同系色のブランケットステッチとなります。

CLOVIS

組成：60%カシミア、40%ウール

色選択：ダークグレー112、サンド203、グレー255、ライトブラウン305、ブリックレッド377、グリーン400、オレンジ575よりお選びください。

\*同系色のブランケットステッチとなります。

DAPHNE

組成：70%カシミア、30%ウール

色選択：ページユ203、グレー251よりお選びください。

\*同系色のフリンジとなります。

Plaid cm 140 x 230

		CLELIA (ファブリック)	CLOVIS (ファブリック)	DAPHNE (ファブリック)					
PD140	プラード 140 x 230cm	398,200	398,200	610,500					

PD140

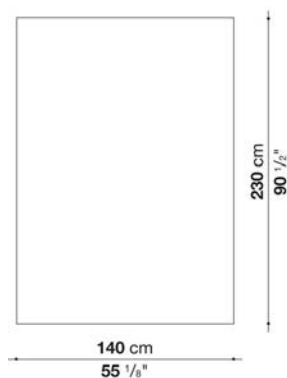

N.B. / 注意事項

CLELIA

組成：60%カシミア、40%ウール

色選択：ダークグレー112、サンド203、グレー255、ライトブラウン305、ブリックレッド377、グリーン400、オレンジ575よりお選びください。

\*同系色のブランケットステッチとなります。

CLOVIS

組成：60%カシミア、40%ウール

色選択：ダークグレー112、サンド203、グレー255、ライトブラウン305、ブリックレッド377、グリーン400、オレンジ575よりお選びください。

\*同系色のブランケットステッチとなります。

DAPHNE

組成：70%カシミア、30%ウール

色選択：ページユ203、グレー251よりお選びください。

\*同系色のフリンジとなります。

Plaid cm 140 x 180

		AFRATO (ファブリック)	MABON (ファブリック)						
PLD140_18	プラード 140 x 180 cm	174,900							
PMB140_18	プラード 140 x 180cm		195,800						

PLD140\_18

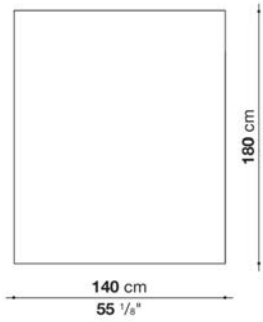

PMB140\_18

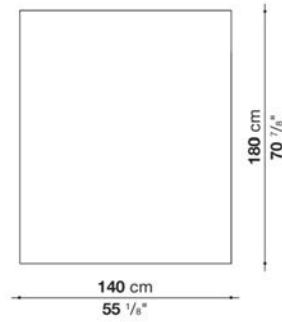

N.B. / 注意事項

AFRATO

組成：50%ウール、50%バージンウール  
 色選択：ブラウン130、グリーン140、イエロー150、ラスト175よりお選びください。  
 ※製造誤差±5%が生じることがあります。

MABON

組成：100%メリノウール  
 色選択：エクリュ102となります。  
 ※製造誤差±5%が生じることがあります。

Plaid in two colours cm 140 x 180

		MALAKOS (ファブリック)							
PLD140_18B	プラード 140x180cm (2色バージョン)	187,000							

PLD140\_18B

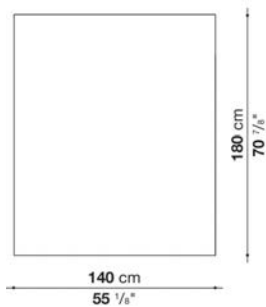

N.B. / 注意事項

MALAKOS

組成：95%ウール、5%カシミヤ  
 色選択：ブラウン320、グリーン420、イエロー520、ラスト720よりお選びください。  
 ※製造誤差±5%が生じることがあります。







CASSANDRA/200 (2525200)

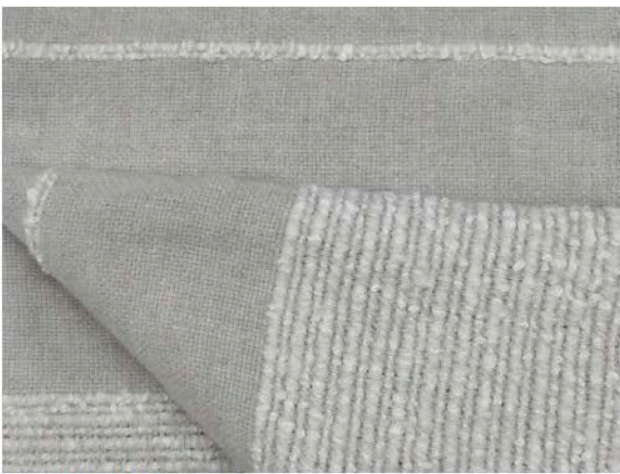

CASSANDRA/251 (2525251)

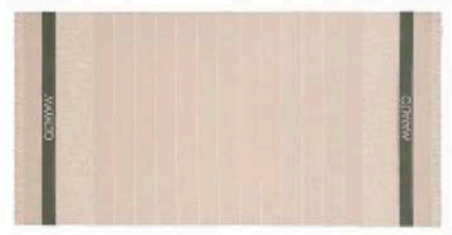

ZESTOS/130



ZESTOS/223



ZESTOS/140



ZESTOS/230



ZESTOS/155



ZESTOS/240



ZESTOS/165



ZESTOS/265



ZESTOS/177



ZESTOS/277

Bed runner cm 250 x 140

		CASSANDRA (ファブリック)																		
<b>PAD250</b>	ベッドランナー 250 x 140 cm		<b>308,000</b>																	

**PAD250**

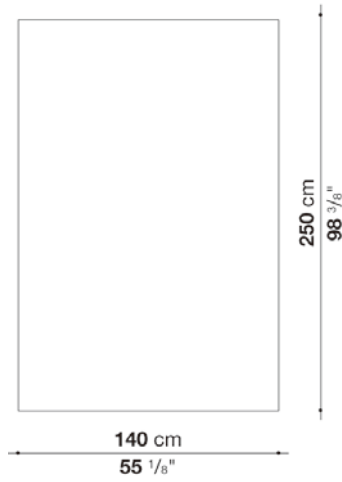

N.B. / 注意事項

CASSANDRA  
組成 : 80%メリノウール、20%カシミア  
色選択 : ページュ2972200、グレー2972251よりお選びください。

Pillow cm 65 x 45

		CASSANDRA (ファブリック)																		
<b>FE65_C</b>	クッション 65 x 45cm		<b>138,600</b>																	
追加カバー																				
<b>FE65</b>	クッションカバー 65 x 45 cm		<b>104,500</b>																	

**FE65\_C**



N.B. / 注意事項

CASSANDRA  
組成 : 80%メリノウール、20%カシミア  
色選択 : ページュ2972200、グレー2972251よりお選びください。





---

TECHNICAL SPECIFICATIONS / 技術情報 :

天板	ストーンウェア、または、セメント ( 超高品質コンクリート )
接合プレート	ステンレス
脚部	セメント ( 超高品質コンクリート )
脚部先端	熱可塑性プラスチック

Square table cm 155 (h. 66 cm)

		Cement	Stoneware						
OA155TQ_6	155 テーブル	1,701,700							
OA155TQ_6G	155 テーブル	1,939,300							

OA155TQ\_6 / OA155TQ\_6G

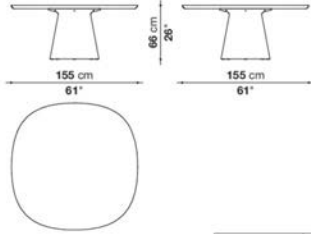

	天板	脚部
OA155TQ_6	セメント1色	セメント1色
OA155TQ_6G	ストーンウェア3色	

N.B. / 注意事項

天板：グレーセメント0237G、または、グロッシーストーンウェア(クレイ0784A、オーシャンブルー0892B、ダブグレー0613T)よりお選びください。  
脚部：グレーセメント0237Gとなります。

※セメント天板表面は、通気性がありますが、水分、油分から保護するための含浸処理が施されています。製品は、紫外線と摩擦にも耐性があり、凍結と融解による劣化を防ぐように作られています。



Square table cm 155 (h. 72 cm)

		Cement	Stoneware						
OA155TQ_7	155 テーブル	1,723,700							
OA155TQ_7G	155 テーブル	1,960,200							

OA155TQ\_7 / OA155TQ\_7G

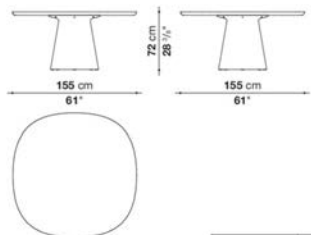

	天板	脚部
OA155TQ_7	セメント1色	セメント1色
OA155TQ_7G	ストーンウェア3色	

N.B. / 注意事項

天板：グレーセメント0237G、または、グロッシーストーンウェア(クレイ0784A、オーシャンブルー0892B、ダブグレー0613T)よりお選びください。  
脚部：グレーセメント0237Gとなります。

※セメント天板表面は、通気性がありますが、水分、油分から保護するための含浸処理が施されています。製品は、紫外線と摩擦にも耐性があり、凍結と融解による劣化を防ぐように作られています。



Rectangular table cm 225 (h. 66 cm)

		Cement	Stoneware						
OA225T_6	225 テーブル	2,050,400							
OA225T_6G	225 テーブル		2,308,900						

OA225T\_6 / OA225T\_6G

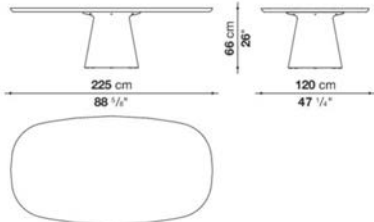

	天板	脚部
OA225T_6	セメント 1色	セメント 1色
OA225T_6G	ストーンウェア 3色	

N.B. / 注意事項

天板：グレーセメント0237G、または、グロッシーストーンウェア(クレイ0784A、オーシャンブルー0892B、ダブグレー0613T)よりお選びください。  
脚部：グレーセメント0237Gとなります。

※セメント天板表面は、通気性がありますが、水分、油分から保護するための含浸処理が施されています。製品は、紫外線と摩擦にも耐性があり、凍結と融解による劣化を防ぐように作られています。



Rectangular table cm 225 (h. 72 cm)

		Cement	Stoneware						
OA225T_7	テーブル	2,050,400							
OA225T_7G	テーブル		2,333,100						

OA225T\_7 / OA225T\_7G

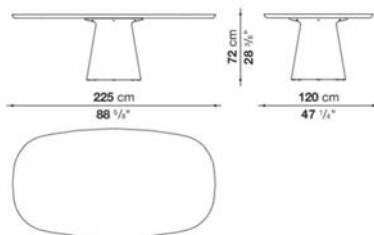

	天板	脚部
OA225T_7	セメント 1色	セメント 1色
OA225T_7G	ストーンウェア 3色	

N.B. / 注意事項

天板：グレーセメント0237G、または、グロッシーストーンウェア(クレイ0784A、オーシャンブルー0892B、ダブグレー0613T)よりお選びください。  
脚部：グレーセメント0237Gとなります。

※セメント天板表面は、通気性がありますが、水分、油分から保護するための含浸処理が施されています。製品は、紫外線と摩擦にも耐性があり、凍結と融解による劣化を防ぐように作られています。











TECHNICAL SPECIFICATIONS / 技術情報 :

フレーム	無垢材
内部充填材	成形ポリウレタン 撥水性ポリエステルファイバーカバー
脚部先端	熱可塑性プラスチック
防水カバー	片面にポリウレタンコーティングが施されたポリエステル合成繊維
表面張地	アウトドア仕様限定ファブリック

Sofa cm 210

		A (ファブリック)	E (ファブリック)	S (ファブリック)	L (ファブリック)	Teakwood				
AY210	ソファ フレーム					1,125,300				
AY210CW	シート & バッククッションセット	745,800	779,900	801,900	856,900					
追加カバー										
AY210CRK	シート & バッククッションセット	168,300	203,500	224,400	279,400					
オプション										
AY210F	防水カバー					90,200				

AY210

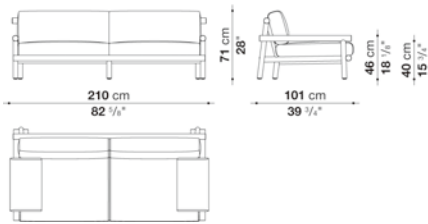

N.B. / 注意事項

フレーム：ナチュラルチークウッド0456Tとなります。  
 ※アームレストクッション2個セット (AY50\_BW) を追加されることをお勧めします。  
 ※防水カバーのご使用を推奨しております。



Sofa cm 262,5

		A (ファブリック)	E (ファブリック)	S (ファブリック)	L (ファブリック)	Teakwood				
AY263	ソファ フレーム					1,355,200				
AY263CW	シート & バッククッションセット	1,036,200	1,086,800	1,118,700	1,199,000					
追加カバー										
AY263CRK	シート & バッククッションセット	244,200	294,800	327,800	408,100					
オプション										
AY263F	防水カバー					100,100				

AY263

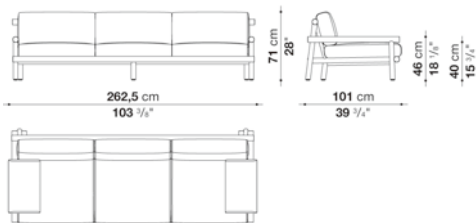

N.B. / 注意事項

フレーム：ナチュラルチークウッド0456Tとなります。  
 ※アームレストクッション2個セット (AY50\_BW) を追加されることをお勧めします。  
 ※防水カバーのご使用を推奨しております。



Armchair cm 85,5

		A (ファブリック)	E (ファブリック)	S (ファブリック)	L (ファブリック)	Teakwood					
AY86P	ラウンジチェア フレーム					532,400					
AY86CW	シート&バッククッションセット	319,000	335,500	346,500	372,900						
追加カバー											
AY86CRK	シート&バッククッションセット	82,500	100,100	112,200	137,500						
オプション											
AY86PF	防水カバー					68,200					

AY86P

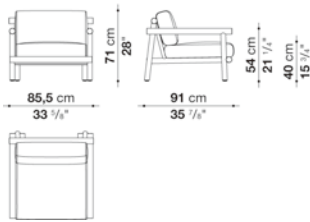

N.B. / 注意事項

フレーム：ナチュラルチークウッド0456Tとなります。  
※防水カバーのご使用を推奨しております。



Chair with armrests cm 60

		A (ファブリック)	E (ファブリック)	S (ファブリック)	L (ファブリック)	Teakwood					
AY58S	アームチェア フレーム					267,300					
AY58CW	シート&バッククッションセット	154,000	166,100	173,800	190,300						
追加カバー											
AY58CRK	シート&バッククッションセット	55,000	64,900	70,400	89,100						
オプション											
AY58SF	防水カバー					63,800					

AY58S

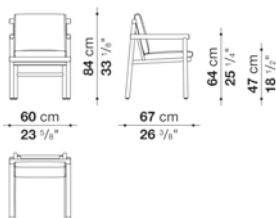

N.B. / 注意事項

フレーム：ナチュラルチークウッド0456Tとなります。  
※防水カバーのご使用を推奨しております。



Additional cushions : AYANA

		A (ファブリック)	E (ファブリック)	S (ファブリック)	L (ファブリック)					
AY50_BW	アームレストクッション2個セット	136,400	144,100	149,600	162,800					
追加カバー										
AY50_BRK	アームレストクッション2個セット	58,300	67,100	70,400	84,700					

Optional cushions : box style

		B (ファブリック)	A (ファブリック)	E (ファブリック)	S (ファブリック)	L (ファブリック)				
OFW48_48L	オブシヨナルクッション 48 x 48cm	60,500	66,000	73,700	80,300	92,400				
追加カバー										
OFW48_48LRK	オブシヨナルクッション 48 x 48cm	29,700	33,000	42,900	47,300	60,500				



---

TECHNICAL SPECIFICATIONS / 技術情報 :

フレーム	無垢材
天板	サーペンタインストーン
脚部先端	熱可塑性プラスチック
防水カバー	片面にポリウレタンコーティングが施されたポリエステル合成繊維





## TECHNICAL SPECIFICATIONS / 技術情報：

内部構造	鋼管及び成形鋼材 アルミニウム
内部充填材	Bayfit®(バイエル社製)低温成形発泡ポリウレタン、撥水性ポリエステルファイバーカバー（テープ状の熱処理によるシール材）
バッククッション	ソロテックスファイバー及びヴィスコエラスティックポリウレタン複合材、撥水性ポリエステルファイバーカバー
交差編部分	ポリプロピレンファイバー編上材
脚部及び先端部	熱可塑性プラスチック
防水カバー	片面にポリウレタンコーティングが施されたポリエステル合成繊維
表面張地	アウトドア仕様限定ファブリック



Sofa cm 176 (Depth 162 cm)

		B (ファブリック)	A (ファブリック)	E (ファブリック)	S (ファブリック)	L (ファブリック)				
BY176CL	ソファ		1,900,800	1,932,700	1,956,900	2,014,100				
BY176SCW	バッククッション2個セット	216,700	224,400	239,800	253,000	279,400				
BY45_B	ヘッドレストクッション	50,600	53,900	58,300	61,600	71,500				
追加カバー										
BY176CLRK	ソファ		128,700	161,700	185,900	243,100				
BY176SCRK	バッククッション	47,300	56,100	70,400	84,700	113,300				
BY45_BRK	ヘッドレストクッション	18,700	22,000	26,400	30,800	39,600				
オプション										
BY176CLF	防水カバー						135,300			

BY176CL

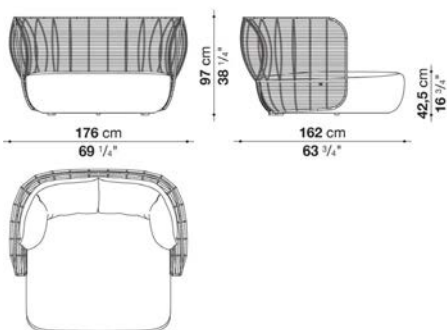

N.B. / 注意事項

- フレーム：アンスサイト編み0158A、またはダブルグレー編み0833Tよりお選びください。
- ※ バッククッションは、含まれておりません。
- ※ 防水カバーのご使用を推奨しております。
- ※ オプションにて、「バッククッション」1セット・「オプションナルクッション」2個を追加されることをお勧めします。



Sofa cm 176 (Depth 118 cm)

		B (ファブリック)	A (ファブリック)	E (ファブリック)	S (ファブリック)	L (ファブリック)						
BY176	ソファ		1,815,000	1,848,000	1,878,800	1,940,400						
BY176SCW	バッククッション2個セット	216,700	224,400	239,800	253,000	279,400						
BY45_B	ヘッドレストクッション	50,600	53,900	58,300	61,600	71,500						
追加カバー												
BY176RK	ソファ		139,700	172,700	204,600	266,200						
BY176SCRK	バッククッション2個セット	47,300	56,100	70,400	84,700	113,300						
BY45_BRK	ヘッドレストクッション	18,700	22,000	26,400	30,800	39,600						
オプション												
BY176F	防水カバー									132,000		

BY176

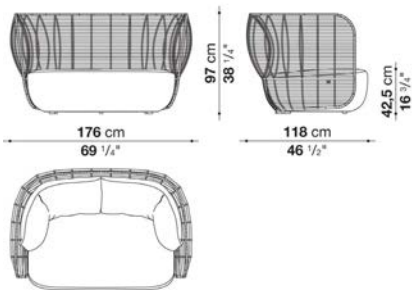

N.B. / 注意事項

- フレーム：アンサイト編み0158A、またはダブグレー編み0833Tよりお選びください。
- ※ バッククッションは、含まれておりません。
- ※ 防水カバーのご使用を推奨しております。
- ※ オプションにて、「バッククッション」1セット・「オプションナルクッション」2個を追加されることをお勧めします。



Sofa cm 236

		B (ファブリック)	A (ファブリック)	E (ファブリック)	S (ファブリック)	L (ファブリック)				
BY236	ソファ		2,139,500	2,176,900	2,214,300	2,286,900				
BY236SCW	バッククッション3個セット	275,000	287,100	304,700	323,400	359,700				
BY45_B	ヘッドレストクッション	50,600	53,900	58,300	61,600	71,500				
追加カバー										
BY236RK	ソファ		161,700	199,100	236,500	309,100				
BY236SCRK	バッククッション3個セット	61,600	72,600	92,400	111,100	146,300				
BY45_BRK	ヘッドレストクッション	18,700	22,000	26,400	30,800	39,600				
オプション										
BY236F	防水カバー						140,800			

BY236

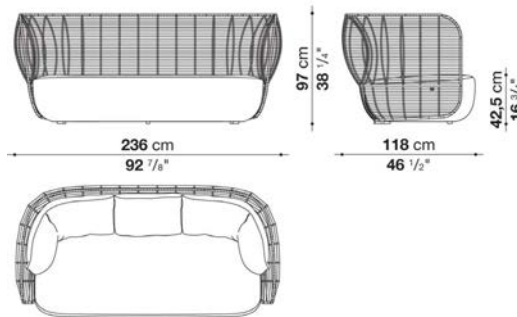

N.B. / 注意事項

- フレーム：アンスサイト編み0158A、またはダブグレー編み0833Tよりお選びください。
- ※ バッククッションは、含まれておりません。
- ※ 防水カバーのご使用を推奨しております。
- ※ オプションにて、「バッククッション」1セット・「オプションナルクッション」3個を追加されることをお勧めします。



Armchair with low back cm 118

		B (ファブリック)	A (ファブリック)	E (ファブリック)	S (ファブリック)	L (ファブリック)				
<b>BY118B</b>	ローバックラウンジチェア		1,039,500	1,057,100	1,074,700	1,109,900				
<b>BY118BSCW</b>	バッククッション	143,000	149,600	157,300	165,000	181,500				
<b>BY45_B</b>	ヘッドレストクッション	50,600	53,900	58,300	61,600	71,500				
追加カバー										
<b>BY118BRK</b>	ローバックラウンジチェア		81,400	100,100	117,700	151,800				
<b>BY118BSCRK</b>	バッククッション	29,700	33,000	42,900	50,600	67,100				
<b>BY45_BRK</b>	ヘッドレストクッション	18,700	22,000	26,400	30,800	39,600				
オプション										
<b>BY118BF</b>	防水カバー						82,500			

BY118B

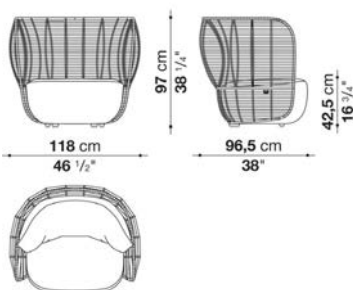

N.B. / 注意事項

- フレーム：アンスサイト編み0158A、またはダブグレー編み0833Tよりお選びください。
- ※ バッククッションは、含まれておりません。
- ※ 防水カバーのご使用を推奨しております。
- ※ オプションにて、「バッククッション」1個を追加されることをお勧めします。



Armchair with high back cm 123

		B (ファブリック)	A (ファブリック)	E (ファブリック)	S (ファブリック)	L (ファブリック)				
BY123A	ハイバックラウンジチェア		1,141,800	1,160,500	1,178,100	1,214,400				
BY123ASCW	バッククッション	143,000	149,600	157,300	165,000	181,500				
BY45_B	ヘッドレストクッション	50,600	53,900	58,300	61,600	71,500				
追加カバー										
BY123ARK	ハイバックラウンジチェア		85,800	105,600	123,200	160,600				
BY123ASCRK	バッククッション	27,500	33,000	41,800	50,600	67,100				
BY45_BRK	ヘッドレストクッション	18,700	22,000	26,400	30,800	39,600				
オプション										
BY123AF	防水カバー						88,000			

BY123A

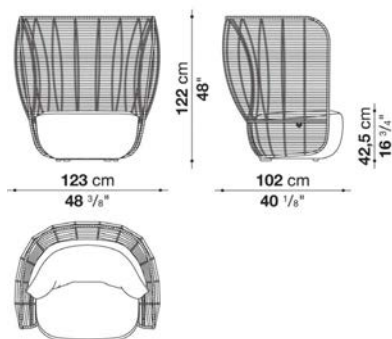

N.B. / 注意事項

- フレーム：アンスサイト編み0158A、またはダブルグレー編み0833Tよりお選びください。
- ※ バッククッションは、含まれておりません。
- ※ 防水カバーのご使用を推奨しております。
- ※ オプションにて、「バッククッション」1個を追加されることをお勧めします。



Small armchair cm 92,5 (N)

		B (ファブリック)	A (ファブリック)	E (ファブリック)	S (ファブリック)	L (ファブリック)			
BY94N	スモールアームチェア		849,200	862,400	869,000	888,800			
BY94SCW	バッククッション	51,700	55,000	61,600	67,100	77,000			
追加カバー									
BY94NRK	スモールアームチェア		56,100	68,200	78,100	100,100			
BY94SCRK	バッククッション	27,500	30,800	37,400	41,800	52,800			
オプション									
BY94F	防水カバー					61,600			

BY94N

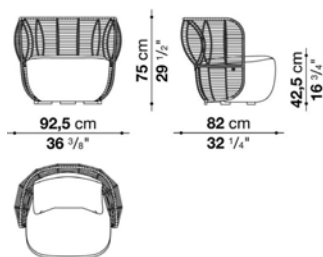

N.B. / 注意事項

- フレーム：アンスサイト編み0158A、またはダブルグレー編み0833Tよりお選びください。
- ※ バッククッションは、含まれておりません。
- ※ 防水カバーのご使用を推奨しております。
- ※ オプションにて、「バッククッション」1セット(BY94SCM)を追加されることをお勧めします。



Ottoman cm 73

		A (ファブリック)	E (ファブリック)	S (ファブリック)	L (ファブリック)
BY74PQ	オットマン	312,400	322,300	333,300	354,200
追加カバー					
BY74PQRK	オットマン	51,700	60,500	71,500	92,400
オプション					
BY74PQF	防水カバー				51,700

BY74PQ

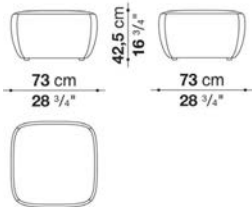

N.B. / 注意事項

※ 防水カバーのご使用を推奨しております。



Optional cushions BAY: pillow style

		B (ファブリック)	A (ファブリック)	E (ファブリック)	S (ファブリック)	L (ファブリック)
OGW48_40A	オプションナルクッション(48×40cm)	47,300	53,900	59,400	64,900	75,900
OGW48_48A	オプションナルクッション(45×45cm)	47,300	53,900	59,400	64,900	75,900
OGW65_40A	オプションナルクッション(65×40cm ラウンドコーナー)	51,700	55,000	61,600	67,100	77,000
追加カバー						
OGW48_48ARK	オプションナルクッションカバー(45×45cm)	23,100	27,500	35,200	41,800	50,600
OGW48_40ARK	オプションナルクッションカバー(48×40cm)	23,100	27,500	35,200	41,800	50,600
OGW65_40ARK	オプションナルクッションカバー(65×40cm ラウンドコーナー)	27,500	30,800	37,400	41,800	52,800

OGW48\_40A

OGW65\_40A

OGW48\_48A

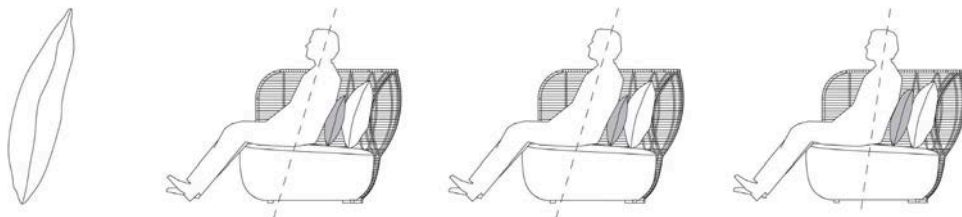



TECHNICAL SPECIFICATIONS / 技術情報 :

フレーム	鋼管及びアルミニウム板
内部充填材	密度の異なる成形ポリウレタン、ポリエステルファイバー
脚部先端	プラスチック素材
防水カバー	片面にポリウレタンコーティングが施されたポリエステル合成繊維
表面張地	アウトドア仕様限定ファブリック



## Sofa cm 175

		A (ファブリック)	E (ファブリック)	S (ファブリック)	L (ファブリック)					
BE175	175ソファ フレーム					643,500				
BE175CW	シート・バック・アームレストクッションセット	1,271,600	1,328,800	1,366,200	1,457,500					
追加カバー										
BE175CRK	シート・バック・アームレストクッションセット	334,400	391,600	429,000	520,300					
オプション										
BE175F	防水カバー					116,600				
BE175F_I	防水カバー (スタッキング3台用)					117,700				

## BE175

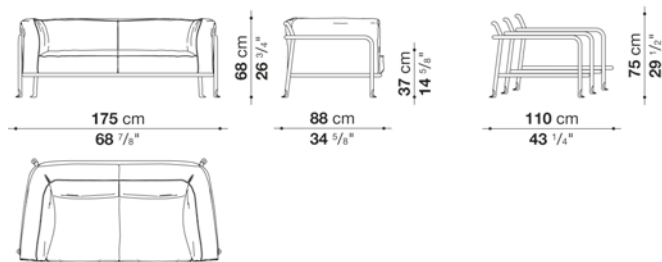

## N.B. / 注意事項

フレーム：セージ0427S、クレイ0750A、アンスラサイト0236B、またはダブグレー0380Tよりお選びください。  
 バイピング(シート・バック・アームレストクッション)：ナチュラル0082N、ブルー0095B、レッド0075R、クリームホワイト0041E、  
 ダークグレー0054G、またはアクアマリン0085Aよりお選びください。

- \* より快適にご使用いただくために、「オプションクッション(OFW45\_45)」2個を追加されることをお勧めします。
- \* ソファフレームは、最大3台までスタッキング可能となります。(クッション類を外した状態)
- \* 防水カバーのご使用を推奨しております。



## Sofa cm 243

		A (ファブリック)	E (ファブリック)	S (ファブリック)	L (ファブリック)					
BE243	243ソファ フレーム					875,600				
BE243CW	シート・バック・アームレストクッションセット	1,632,400	1,706,100	1,754,500	1,872,200					
追加カバー										
BE243CRK	シート・バック・アームレストクッションセット	436,700	509,300	557,700	676,500					
オプション										
BE243F	防水カバー					132,000				
BE243F_I	防水カバー (スタッキング3台用)					134,200				

## BE243

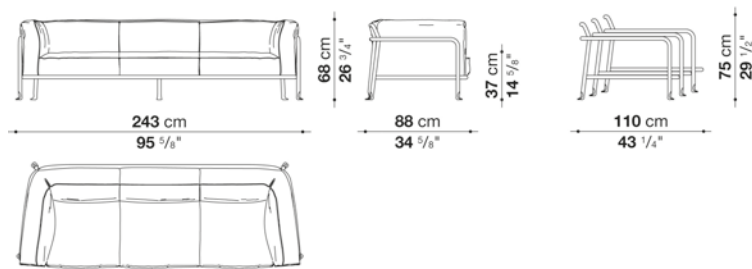

## N.B. / 注意事項

フレーム：セージ0427S、クレイ0750A、アンスラサイト0236B、またはダブグレー0380Tよりお選びください。  
 バイピング(シート・バック・アームレストクッション)：ナチュラル0082N、ブルー0095B、レッド0075R、クリームホワイト0041E、  
 ダークグレー0054G、またはアクアマリン0085Aよりお選びください。

- \* より快適にご利用いただくために、「オプションクッション(OFW45\_45)」3個を追加されることをお勧めします。
- \* ソファフレームは、最大3台までスタッキング可能となります。(クッション類を外した状態)
- \* 防水カバーのご使用を推奨しております。



## Armchair cm 108

		A (ファブリック)	E (ファブリック)	S (ファブリック)	L (ファブリック)					
BE108	108アームチェア フレーム					410,300				
BE108CW	シート・バック・アームレストクッションセット	718,300	754,600	777,700	833,800					
追加カバー										
BE108CRK	シート・バック・アームレストクッションセット	188,100	222,200	246,400	302,500					
オプション										
BE108F	防水カバー					110,000				
BE108F_I	防水カバー (スタッキング3台用)					111,100				

## BE108

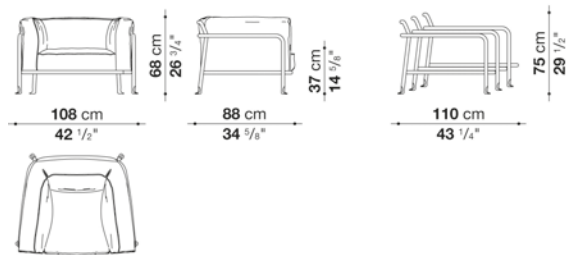

## N.B. / 注意事項

フレーム：セージ0427S、クレイ0750A、アンスラサイト0236B、またはダブグレー0380Tよりお選びください。  
 パイピング(シート・バック・アームレストクッション)：ナチュラル0082N、ブルー0095B、レッド0075R、クリームホワイト0041E、  
 ダークグレー0054G、またはアクアマリン0085Aよりお選びください。

- \* チェアフレームは、最大3台までスタッキング可能となります。(クッション類を外した状態)
- \* 防水カバーのご使用を推奨しております。



## Small armchair cm 69

		A (ファブリック)	E (ファブリック)	S (ファブリック)	L (ファブリック)					
BE69PB	69PBチェア フレーム					227,700				
BE69PCW	シート・バッククッションセット	249,700	264,000	272,800	294,800					
追加カバー										
BE69PCRK	シート・バッククッションセット	79,200	92,400	101,200	124,300					
オプション										
BE69PF	防水カバー					73,700				
BE69PF_I	防水カバー (スタッキング6台用)					83,600				

## BE69PB

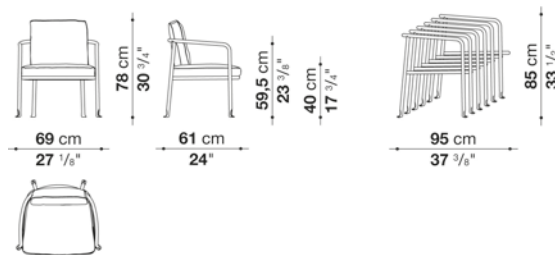

## N.B. / 注意事項

フレーム：セージ0427S、クレイ0750A、アンスラサイト0236B、またはダブグレー0380Tよりお選びください。  
 パイピング(シート・バッククッション)：ナチュラル0082N、ブルー0095B、レッド0075R、クリームホワイト0041E、ダークグレー0054G、  
 またはアクアマリン0085Aよりお選びください。

- \* チェアフレームは、最大6台までスタッキング可能となります。(クッション類を外した状態)
- \* 防水カバーのご使用を推奨しております。



## Chair with armrest cm 69

		A (ファブリック)	E (ファブリック)	S (ファブリック)	L (ファブリック)					
BE69PA	69PAチェア フレーム					227,700				
BE69PCW	シート・バッククッションセット	249,700	264,000	272,800	294,800					
追加カバー										
BE69PCRK	シート・バッククッションセット	79,200	92,400	101,200	124,300					
オプション										
BE69PF	防水カバー					73,700				
BE69PF_I	防水カバー (スタッキング6台用)					83,600				

## BE69PA

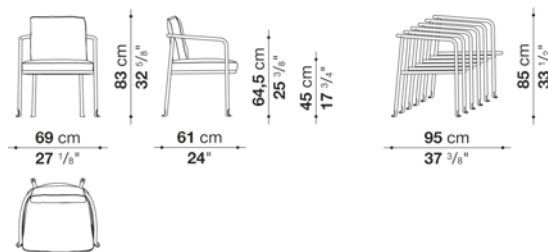

## N.B. / 注意事項

フレーム：セージ0427S、クレイ0750A、アンスラサイト0236B、またはダブグレー0380Tよりお選びください。  
 バイピング(シート・バッククッション)：ナチュラル0082N、ブルー0095B、レッド0075R、クリームホワイト0041E、ダークグレー0054G、  
 またはアクアマリン0085Aよりお選びください。

- \* チェアフレームは、最大6台までスタッキング可能となります。(クッション類を外した状態)
- \* 防水カバーのご使用を推奨しております。



## Oval sunbed with adjustable back cm 150

		A (ファブリック)	E (ファブリック)	S (ファブリック)	L (ファブリック)					
BE150L	150 オーバルサンベッド (リクライニング機能付)					1,107,700				
BE150L_SEW	150 スモールマットレス	445,500	487,300	508,200	572,000					
追加カバー										
BE150L_SERK	スモールマットレス	143,000	178,200	198,000	253,000					
オプション										
BE150LF	防水カバー					95,700				

## BE150L

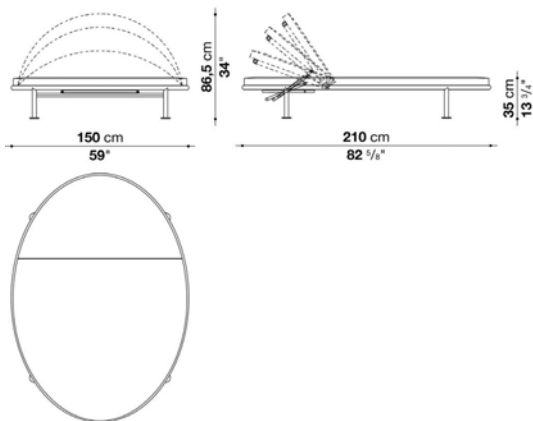

## N.B. / 注意事項

フレーム：クレイ0750A、ホワイト0186V、またはダブグレー0380Tよりお選びください。  
スモールマットレス(BE150L\_SEW)は本体価格に含まれておりませんので、別途、お選びください。

- \* リクライニングは、3段階で設定可能となります。
- \* より快適にご使用いただくために、「オプションクッション(OFW45\_45)」を追加されることをお勧めします。
- \* 防水カバーのご使用を推奨しております。



## Oval sunbed with adjustable back cm 210

		A (ファブリック)	E (ファブリック)	S (ファブリック)	L (ファブリック)					
BE210L	210 オーバルサンベッド (リクライニング機能付)					1,193,500				
BE210L_SEW	210 スモールマットレス	445,500	490,600	515,900	587,400					
追加カバー										
BE210L_SERK	スモールマットレス	169,400	211,200	234,300	300,300					
オプション										
BE210LF	防水カバー					95,700				

## BE210L

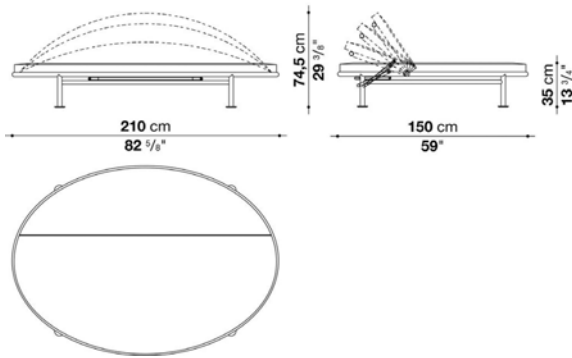

## N.B. / 注意事項

フレーム：クレイ0750A、ホワイト0186V、またはダブグレー0380Tよりお選びください。  
スモールマットレス(BE210L\_SEW)は本体価格に含まれておりませんので、別途、お選びください。

- \* リクライニングは、3段階で設定可能となります。
- \* より快適にご使用いただくために、「オプションナルクッション(OFW45\_45)」を追加されることをお勧めします。
- \* 防水カバーのご使用を推奨しております。



Optional cushions : box style

		B (ファブリック)	A (ファブリック)	E (ファブリック)	S (ファブリック)	L (ファブリック)				
OFW45_45	オプションナルクッション 45 x 45cm	67,100	73,700	83,600	91,300	107,800				
追加カバー										
OFW45_45RK	オプションナルクッション 45 x 45cm	35,200	39,600	50,600	58,300	74,800				

OFW45\_45

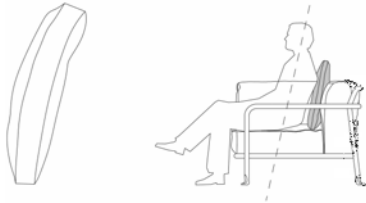





TECHNICAL SPECIFICATIONS / 技術情報：

フレーム	ステンレス鋼管
天板	エナメル釉焼付溶岩石
脚部先端およびスペーサー	プラスチック素材
防水カバー	片面にポリウレタンコーティングが施されたポリエステル合成繊維



Round small table cm Ø 42,5

		LAVA STONE								
TBE4	ラウンドスモールテーブル	375,100								

## TBE4

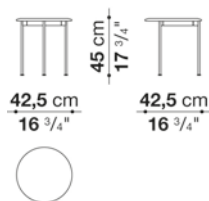

N.B. / 注意事項

天板：エナメル軸焼付溶岩石(セージ0057S、クレイ0032A、オーシャンブルー0097B)よりお選びください。  
脚部：セージ0427S、クレイ0750A、アンスラサイト0236B、またはダブグレー0380Tよりお選びください。



Round small table cm Ø 62,5

		LAVA STONE								
TBE6	ラウンドスモールテーブル	547,800								

## TBE6

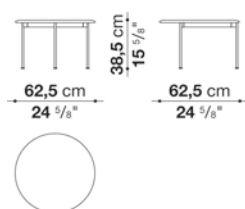

N.B. / 注意事項

天板：エナメル軸焼付溶岩石(セージ0057S、クレイ0032A、オーシャンブルー0097B)よりお選びください。  
脚部：セージ0427S、クレイ0750A、アンスラサイト0236B、またはダブグレー0380Tよりお選びください。



## Round small table cm Ø 88

	LAVA STONE																			
TBE8	ラウンドスモールテーブル	909,700																		
オプション																				
TBE8F	防水カバー	61,600																		

## TBE8

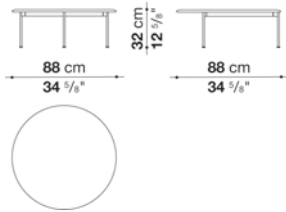

## N.B. / 注意事項

天板：エナメル釉焼付溶岩石(セージ0057S、クレイ0032A、オーシャンブルー0097B)よりお選びください。  
脚部：セージ0427S、クレイ0750A、アンスラサイト0236B、またはダブグレー0380Tよりお選びください。

\* 防水カバーのご使用を推奨しております。



## Rectangular low table cm 121

	LAVA STONE																			
TBE121	ローテーブル	1,285,900																		
オプション																				
TBE121F	防水カバー	74,800																		

## TBE121

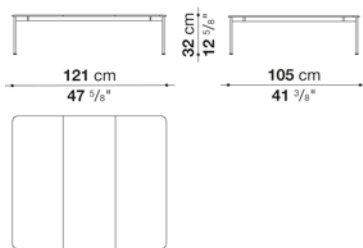

## N.B. / 注意事項

天板：エナメル釉焼付溶岩石(セージ0057S、クレイ0032A、オーシャンブルー0097B)よりお選びください。  
脚部：セージ0427S、クレイ0750A、アンスラサイト0236B、またはダブグレー0380Tよりお選びください。

\* 防水カバーのご使用を推奨しております。



## Rectangular low table cm 162

		LAVA STONE																		
TBE162	ローテーブル	1,553,200																		
オプション																				
TBE162F	防水カバー		83,600																	

## TBE162

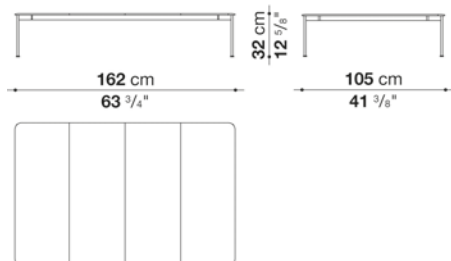

## N.B. / 注意事項

天板：エナメル釉焼付溶岩石(セージ0057S、クレイ0032A、オーシャンブルー0097B)よりお選びください。  
脚部：セージ0427S、クレイ0750A、アンスラサイト0236B、またはダブグレー0380Tよりお選びください。

\* 防水カバーのご使用を推奨しております。





## TECHNICAL SPECIFICATIONS / 技術情報 :

内部構造体	鋼管及び成形鋼材
内部充填材	Bayfit®(バイエル社製)低温成形発泡ポリウレタン 撥水性ポリエステルファイバーカバー(ヒートシールリボン付)
脚部先端	熱可塑性プラスチック
防水カバー	片面にポリウレタンコーティングが施されたポリエステル合成繊維
表面張地	アウトドア仕様限定ファブリック

### Examples of compositions

Composition BT001

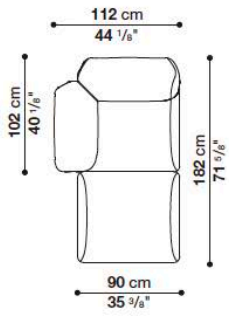

Quantity	Code
1	BT112S
1	BT90P

Composition BT002

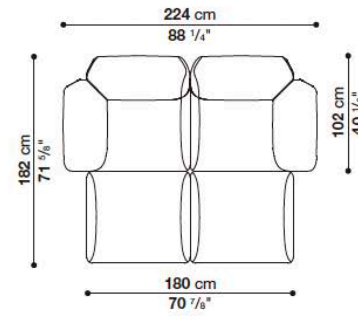

Quantity	Code
1	BT112S
1	BT112D
2	BT90P

Composition BT003

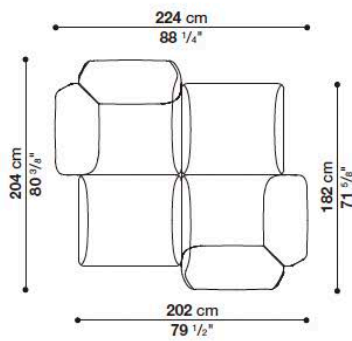

Quantity	Code
2	BT112S
2	BT90P

Composition BT004

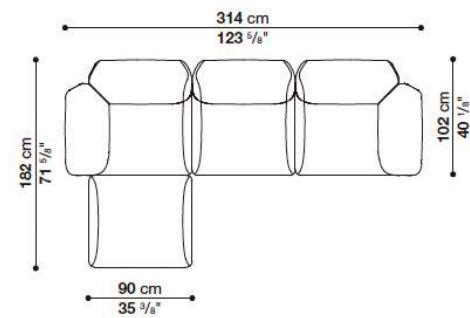

Quantity	Code
1	BT112S
1	BT90C
1	BT112D
1	BT90P

### Examples of compositions

Composition BT005

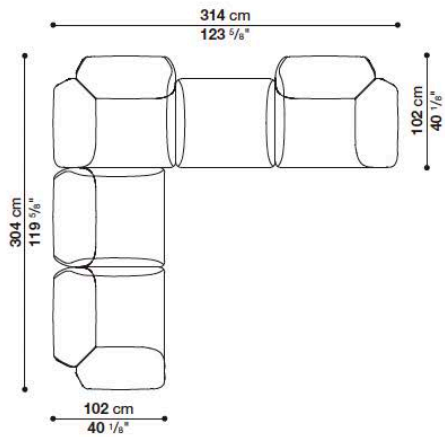

Quantity	Code
2	BT112S
1	BT90C
1	BT90P
1	BT112D

Composition BT006

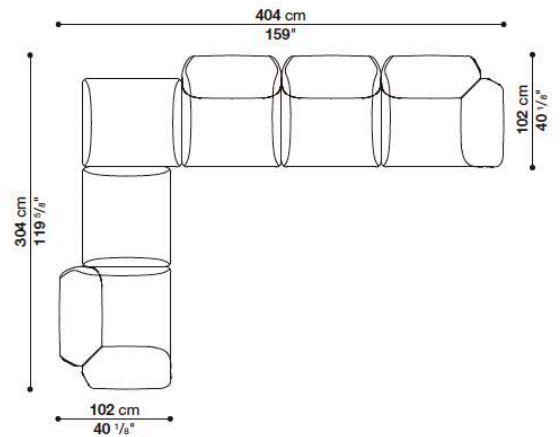

Quantity	Code
1	BT112S
2	BT90P
2	BT90C
1	BT112D

Composition BT007

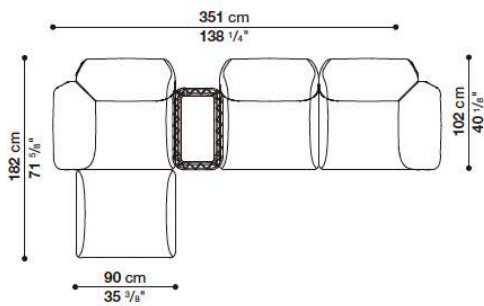

Quantity	Code
1	BT90P
1	BT112S
1	BT7
1	BT90C
1	BT112D



Central element cm 90

		A (ファブリック)	E (ファブリック)	S (ファブリック)	L (ファブリック)					
BT90C	アームレスソファ	781,000	814,000	844,800	896,500					
追加カバー										
BT90CRK	アームレスソファ	150,700	184,800	216,700	272,800					
オプション										
BT90CF_N	防水カバー					59,400				

BT90C

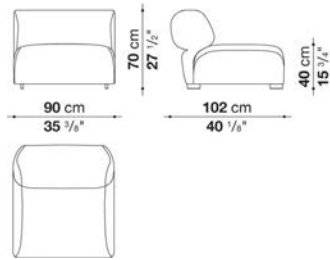

N.B. / 注意事項

- 脚部：ブラックプラスチックとなります。
- \* オプションクッション1個を追加されることをお勧めします。
- \* 防水カバーのご使用を推奨しております。



Left and right terminal element cm 112

		A (ファブリック)	E (ファブリック)	S (ファブリック)	L (ファブリック)				
<b>BT112S</b>	レフトアームソファ	1,094,500	1,140,700	1,186,900	1,260,600				
<b>BT112D</b>	ライトアームソファ	1,094,500	1,140,700	1,186,900	1,260,600				
追加カバー									
<b>BT112SRK</b>	レフトアームソファ	224,400	275,000	321,200	401,500				
<b>BT112DRK</b>	ライトアームソファ	224,400	275,000	321,200	401,500				
オプション									
<b>BT112SF_N</b>	防水カバー(BT112S用)					67,100			
<b>BT112DF_N</b>	防水カバー(BT112D用)					67,100			

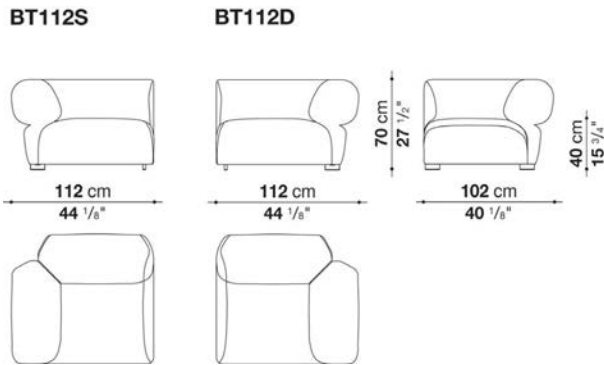

N.B. / 注意事項

- 脚部：ブラックプラスチックとなります。
- \* オプションナルクッション1個を追加することをお勧めいたします。
- \* 防水カバーのご使用を推奨しております。



Ottoman cm 90

		A (ファブリック)	E (ファブリック)	S (ファブリック)	L (ファブリック)				
BT90P	オットマン	469,700	487,300	514,800	534,600				
追加カバー									
BT90PRK	オットマン	79,200	97,900	126,500	147,400				
オプション									
BT90PF_N	防水カバー(BT90P)					52,800			

BT90P

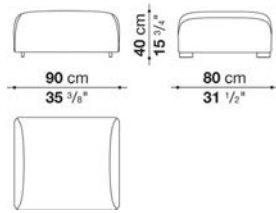

N.B. / 注意事項

脚部：ブラックプラスチックとなります。  
\* 防水カバーのご使用を推奨しております。



Optional cushions BUTTERFLY : pillow style

		B (ファブリック)	A (ファブリック)	E (ファブリック)	S (ファブリック)	L (ファブリック)			
OGW55_40	オプションナルクッション 55×40cm	44,000	44,000	50,600	58,300	64,900			
OGW48_48	オプションナルクッション 48×48cm	47,300	53,900	59,400	64,900	75,900			
追加カバー									
OGW55_40RK	オプションナルクッション 55 × 40cm	24,200	26,400	33,000	39,600	47,300			
OGW48_48RK	オプションナルクッション 48 × 48cm	23,100	27,500	35,200	41,800	50,600			

OGW55\_40

OGW48\_48

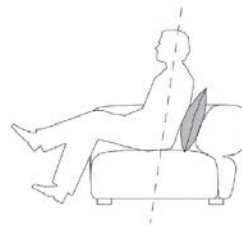
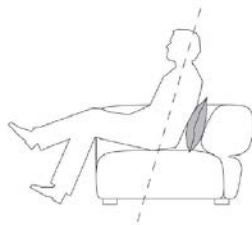

Rectangular small table cm 76

		MARBLE							
BT7	ローテーブル	397,100							
BT7Q	ローテーブル	499,400							
オプション									
BT7F_N	防水カバー(BT7用)	47,300							
BT7QF_N	防水カバー(BT7Q用)	47,300							

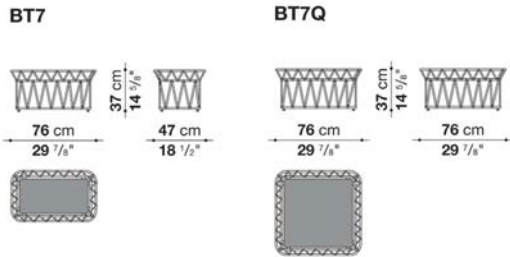

N.B. / 注意事項

天板：スタチュアリット ナチュラル カラーラホワイトマール0900Mとなります。  
 フレーム：グレー色(ダブルグレー編み)0612Tとなります。  
 \* 防水カバーのご使用を推奨しております。



Rectangular small table cm 152/φ92

		MARBLE							
BT15	ローテーブル 152×76cm	742,500							
BT9R	ローテーブル φ92cm	520,300							
オプション									
BT15F_N	防水カバー(BT15用)	56,100							
BT9RF_N	防水カバー(BT9R用)	46,200							

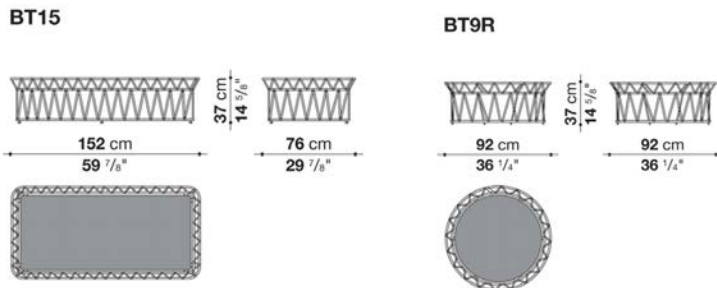

N.B. / 注意事項

天板：スタチュアリット ナチュラル カラーラホワイトマール0900Mとなります。  
 フレーム：グレー色(ダブルグレー編み)0612Tとなります。  
 \* 防水カバーのご使用を推奨しております。





---

TECHNICAL SPECIFICATIONS / 技術情報 :

天板	大理石(ナチュラル仕上 )
ベースフレーム	硬質ポリウレタン(Baydur®)、金属
底板	高圧縮ラミネート



Round small table cm 80

		MARBLE								
<b>OBT80R</b>	80 ラウンドスモールテーブル	<b>1,052,700</b>								
オプション										
<b>OBT80RF</b>	防水カバー	<b>70,400</b>								

**OBT80R**

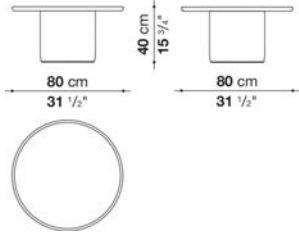

N.B. / 注意事項

天板：スタチュアリット ナチュラル カラーラホワイトマール0900Mとなります。  
 ベース：ホワイト0186V、ダブグレー0380T、アンスラサイト0236B、クレイ0750A、セージ0427Sよりお選びください。





## TECHNICAL SPECIFICATIONS / 技術情報 :

構造体	ポリエステルパウダー塗装が施されたアルミニウムおよび鋼材
交差編部分	ポリプロピレンファイバー
シートクッション(CN190B/226B/98P)	成形ポリウレタン、撥水性ポリエステルファイバーカバー(ヒートシールリボン付)
シートクッション(CN160P1)	成形ポリウレタン、撥水性ポリエステルファイバーカバー
バッククッション	ポリエステルファイバー、撥水性ポリエステルファイバーカバー
キャノピー フレーム	グラスファイバー
キャノピー 機構	鋼材、アルミニウム
キャノピー カバー	専用ファブリック
脚部キャスター	プラスチック、ポリウレタンエラストマー、ステンレス製ピン
サービスエレメントトレイ	ポリエステルパウダー塗装が施された鋼板
脚部先端	熱可塑性プラスチック
防水カバー	片面にポリウレタンコーティングが施されたポリエステル合成繊維
表面張地	アウトドア仕様限定ファブリック



## Tiles decoration of tables and service elements

Service element TCN15

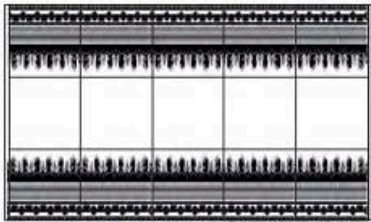

Service element TCN12

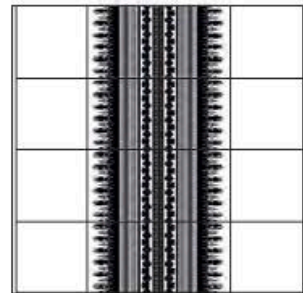

Black-white tile decoration

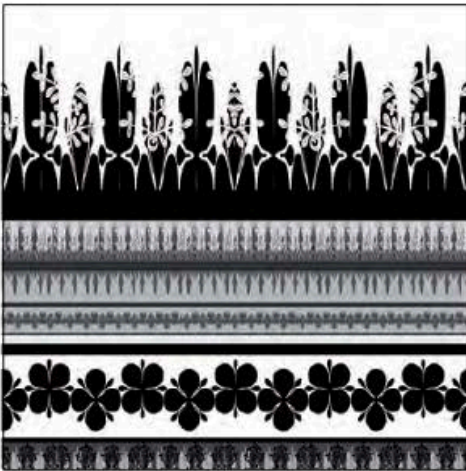

## Sofa cm 194

		A (ファブリック)	E (ファブリック)	S (ファブリック)	L (ファブリック)				
CN190B	ソファ					1,168,200			
CN190SEW	シートクッション	250,800	273,900	293,700	325,600				
追加カバー									
CN190SER	シートクッション	118,800	135,300	165,000	195,800				
オプション									
CN190BF_N	防水カバー					95,700			

## CN190B

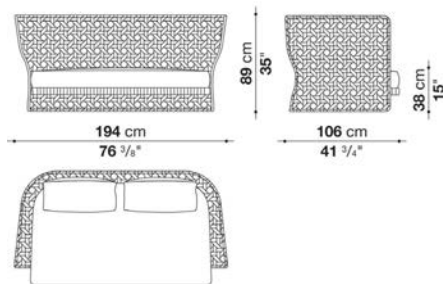

## N.B. / 注意事項

フレーム：ホワイト編み0200Wとなります。

\* シートクッション、バッククッション、追加クッションは含まれておりません。別紙より「バッククッション(CN60SCW)」2個をお選びください。オプションにて「オプションナルクッション」2個を追加されることをお勧めします。

\* 防水カバーのご使用を推奨しております。

## Sofa cm 229

		A (ファブリック)	E (ファブリック)	S (ファブリック)	L (ファブリック)				
CN226B	ソファ					1,311,200			
CN226SEW	シートクッション	338,800	368,500	402,600	446,600				
追加カバー									
CN226SER	シートクッション	177,100	209,000	244,200	288,200				
オプション									
CN226BF_N	防水カバー					103,400			

## CN226B

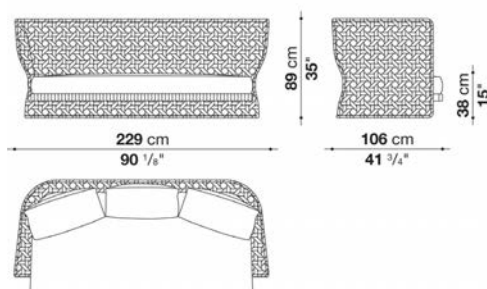

## N.B. / 注意事項

フレーム：ホワイト編み0200Wとなります。

\* シートクッション、バッククッション、追加クッションは含まれておりません。別紙より「バッククッション(CN60SCW)」3個をお選びください。オプションにて「オプションナルクッション」3個を追加されることをお勧めします。

\* 防水カバーのご使用を推奨しております。

## Armchair with low back cm 98

CN98PB	ローバックラウンジチェア	557,700																		
オプション																				
CN98PBF_N	防水カバー	72,600																		

## CN98PB

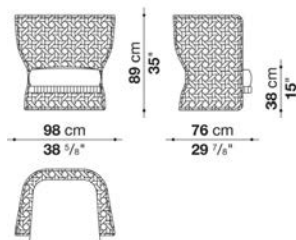

## N.B. / 注意事項

フレーム：ホワイト編み0200Wとなります。

\* シートクッション、追加クッションは含まれておりません。別紙より「シートクッション(CN98SEW)」をお選びください。オプションにて「オプションナルクッション」1個を追加されることをお勧めします。

\* 防水カバーのご使用を推奨しております。

## Armchair with high back cm 98

CN98PA	ハイバックラウンジチェア	623,700																		
オプション																				
CN98PAF_N	防水カバー	82,500																		

## CN98PA

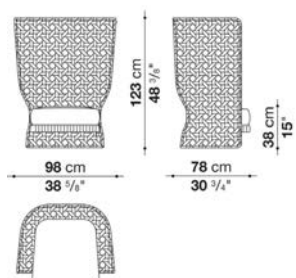

## N.B. / 注意事項

フレーム：ホワイト編み0200Wとなります。

\* シートクッション、追加クッションは含まれておりません。別紙より「シートクッション(CN98SEW)」をお選びください。オプションにて「オプションナルクッション」1個を追加されることをお勧めします。

\* 防水カバーのご使用を推奨しております。

Armchair cm 180

		A (ファブリック)	E (ファブリック)	S (ファブリック)	L (ファブリック)					
CN160P1	ソファ					1,211,100				
CN160SEW	シートクッション	176,000	196,900	217,800	242,000					
追加カバー										
CN160SER	シートクッション	96,800	113,300	136,400	161,700					
オプション										
CN160PF_N	防水カバー					85,800				

CN160P1

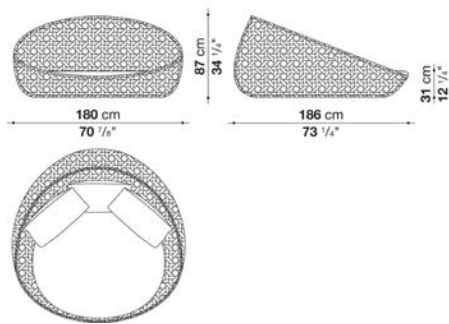

N.B. / 注意事項

フレーム：ホワイト編み0200Wとなります。

\* シートクッション、追加クッションは含まれておりません。別紙より「バッククッション(CN60SCW)」3個をお選びください。オプションにて、「オプショナルクッション」3個を追加されることをお勧めします。

\* 防水カバーのご使用を推奨しております。

Optionals available only for the armchair CN160P1

		BATIK				
CN160P1C	キャンビー	624,800				
CN160P1W	キャスターセット	100,100				

CN160P1  
CN160P1W  
CN160P1C

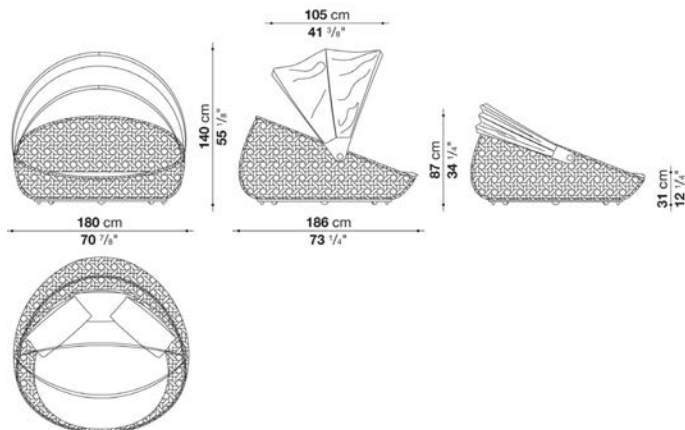

N.B. / 注意事項

キャンビー：Batikホワイト2593100となります。

キャスター：ブラックプラスチックとなります。

\* 360度回転式です。

\* カナスタソファ (CN160P1) 専用となります。

## Back cushions CANASTA

		B (ファブリック)	A (ファブリック)	E (ファブリック)	S (ファブリック)	L (ファブリック)				
CN60SCW	バッククッション 65×65cm	47,300	50,600	56,100	63,800	70,400				
追加カバー										
CN60SCR	バッククッション 65×65cm	24,200	27,500	33,000	41,800	47,300				

## Seat cushion CANASTA

		A (ファブリック)	E (ファブリック)	S (ファブリック)	L (ファブリック)					
CN98SEW	シートクッション	92,400	101,200	113,300	125,400					
追加カバー										
CN98SER	シートクッション	47,300	56,100	69,300	81,400					

N.B. / 注意事項

\* CN98PB、CN98PA用となります。

Optional cushions CANASTA : pillow style

		B (ファブリック)	A (ファブリック)	E (ファブリック)	S (ファブリック)	L (ファブリック)				
OGW55_40	オブショナルクッション 55×40cm	44,000	44,000	50,600	58,300	64,900				
OGW48_48	オブショナルクッション 48×48cm	47,300	53,900	59,400	64,900	75,900				
追加カバー										
OGW55_40RK	オブショナルクッション 55 × 40cm	24,200	26,400	33,000	39,600	47,300				
OGW48_48RK	オブショナルクッション 48 × 48cm	23,100	27,500	35,200	41,800	50,600				

OGW55\_40

OGW48\_48

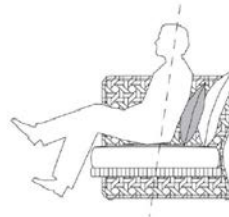
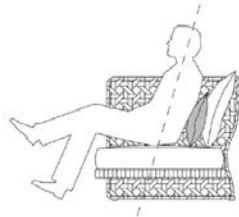

Service element cm 121/151

TCN12	ローテーブル	937,200								
TCN15	ローテーブル	1,026,300								

TCN12

TCN15

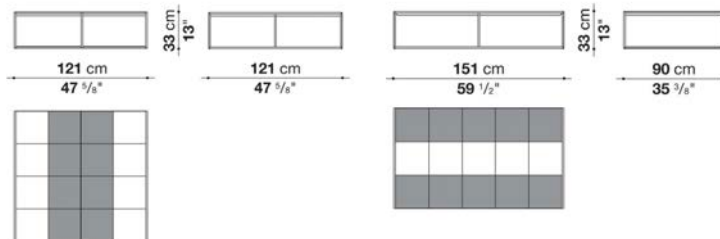

N.B. / 注意事項

天板(TCN12・ TCN15) : 図面グレー部はブラック・ ホワイト1510Aとなり、図面ホワイト部はホワイト色無地タイルとなります。組み立て時にお好みの配置をすることができます。  
 フレーム(TCN12・ TCN15) : ブラック、またはホワイトよりお選びください。



## TECHNICAL SPECIFICATIONS / 技術情報 :

構造体	ポリエステルパウダー塗装が施されたアルミニウムおよび鋼材
交差編部分	ポリプロピレンファイバー
シートクッション(CNC190B/226B/98P)	成形ポリウレタン、撥水性ポリエステルファイバーカバー(ヒートシールリボン付)
シートクッション(CNC160P1/SCNC63)	成形ポリウレタン、撥水性ポリエステルファイバーカバー
バッククッション	ポリエステルファイバー、撥水性ポリエステルファイバーカバー
キャノピー フレーム	グラスファイバー
キャノピー 機構	鋼材、アルミニウム
キャノピー カバー	専用ファブリック
サービスエレメントトレイ	ポリエステルパウダー塗装が施された鋼板
脚部キャスター	熱可塑性プラスチック
防水カバー	片面にポリウレタンコーティングが施されたポリエステル合成繊維
表面張地	アウトドア仕様限定ファブリック

## Sofa cm 194

		A (ファブリック)	E (ファブリック)	S (ファブリック)	L (ファブリック)				
CNC190B	ソファ								1,092,300
CNC190SEW	シートクッション	251,900	275,000	294,800	325,600				
追加カバー									
CNC190SER	シートクッション	118,800	135,300	165,000	195,800				
オプション									
CN190BF_N	防水カバー								95,700

## CNC190B

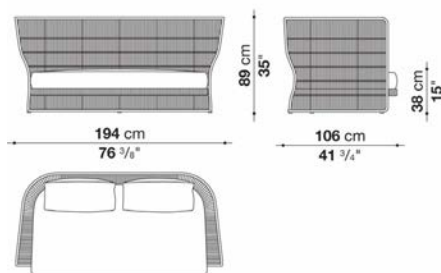

## N.B. / 注意事項

フレーム : ダブグレー編み0280Pとなります。

\* シートクッションとバッククッション、追加クッションは含まれておりません。別紙より、「バッククッション(CN60SCW)」2個をお選びください。オプションにて「オプションナルクッション」2個を追加されることをお勧めします。

\* 防水カバーのご使用を推奨しております。

## Sofa cm 229

		A (ファブリック)	E (ファブリック)	S (ファブリック)	L (ファブリック)				
CNC226B	ソファ								1,261,700
CNC226SEW	シートクッション	338,800	368,500	403,700	447,700				
追加カバー									
CNC226SER	シートクッション	177,100	209,000	244,200	288,200				
オプション									
CN226BF_N	防水カバー								103,400

## CNC226B

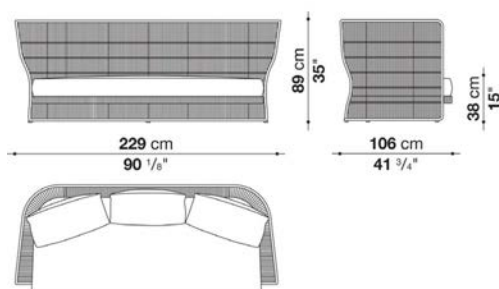

## N.B. / 注意事項

フレーム : ダブグレー編み0280Pとなります。

\* シートクッションとバッククッション、追加クッションは含まれておりません。別紙より「バッククッション(CN60SCW)」3個をお選びください。オプションにて「オプションナルクッション」3個を追加されることをお勧めします。

\* 防水カバーのご使用を推奨しております。





## Armchair with wheels cm 180

		A (ファブリック)	E (ファブリック)	S (ファブリック)	L (ファブリック)						
CNC160P1	回転式ソファ					1,254,000					
CNC160SEW	シートクッション	176,000	196,900	217,800	242,000						
追加カバー											
CNC160SER	シートクッション	96,800	113,300	136,400	161,700						
オプション											
CNC160PF_N	防水カバー					85,800					

CNC160P1

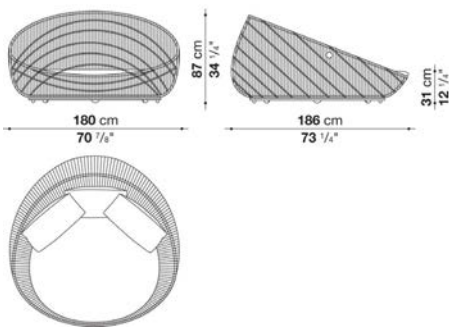

## N.B. / 注意事項

フレーム：ダブグレー編み0280Pとなります。

\* シートクッションとバッククッション、追加クッションは含まれておりません。別紙より「バッククッション(CN60SCW)」3個をお選びください。オプションにて、「オプションナルクッション」3個を追加されることをお勧めします。

\* 防水カバーのご使用を推奨しております。

\* オプションにて、「キャンビー(CNC160P1C)」をお選びいただけます。

## Optionals available only for the armchair CNC160P1

		BALIVO				
CNC160PIC	キャンビー	624,800				

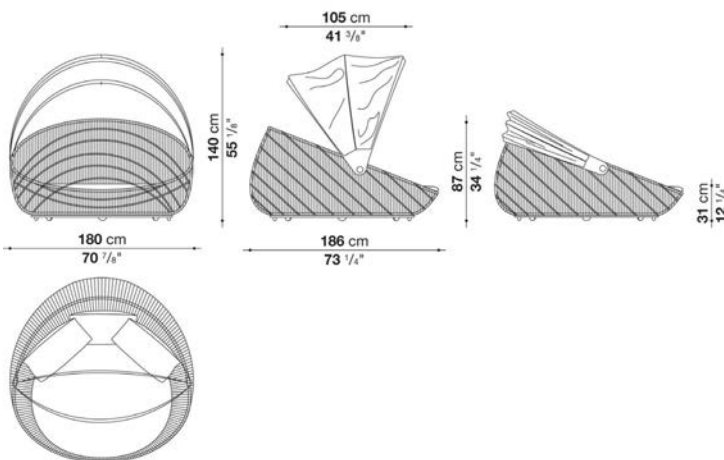
CNC160P1  
CNC160P1C

## N.B. / 注意事項

\* キャンビーはBalivoダブグレー2387280となります。

\* カナスタ'13(CNC160P1)専用となります。

## Back cushions CANASTA'13

		B (ファブリック)	A (ファブリック)	E (ファブリック)	S (ファブリック)	L (ファブリック)				
CN60SCW	バッククッション 65×65cm	47,300	50,600	56,100	63,800	70,400				
追加カバー										
CN60SCR	バッククッション 65×65cm	24,200	27,500	33,000	41,800	47,300				

## Seat cushion CANASTA'13

		A (ファブリック)	E (ファブリック)	S (ファブリック)	L (ファブリック)					
CNC98SEW	シートクッション	92,400	101,200	113,300	125,400					
追加カバー										
CNC98SER	シートクッション	47,300	56,100	69,300	81,400					

N.B. / 注意事項

\* CNC98PB、CNC98PA用となります。

Optional cushions CANASTA '13 : pillow style

		B (ファブリック)	A (ファブリック)	E (ファブリック)	S (ファブリック)	L (ファブリック)				
<b>OGW55_40</b>	オブシヨナルクッション 55×40cm	<b>44,000</b>	<b>44,000</b>	<b>50,600</b>	<b>58,300</b>	<b>64,900</b>				
<b>OGW48_48</b>	オブシヨナルクッション 48×48cm	<b>47,300</b>	<b>53,900</b>	<b>59,400</b>	<b>64,900</b>	<b>75,900</b>				
追加カバー										
<b>OGW55_40RK</b>	オブシヨナルクッション 55 × 40cm	<b>24,200</b>	<b>26,400</b>	<b>33,000</b>	<b>39,600</b>	<b>47,300</b>				
<b>OGW48_48RK</b>	オブシヨナルクッション 48 × 48cm	<b>23,100</b>	<b>27,500</b>	<b>35,200</b>	<b>41,800</b>	<b>50,600</b>				

OGW55\_40

OGW48\_48

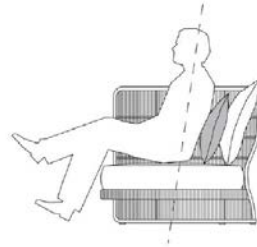
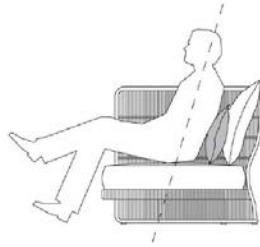

Chair cm 62

		A (ファブリック)	E (ファブリック)	S (ファブリック)	L (ファブリック)					
SCNC63	アームチェア					365,200				
SCNC63SEW	シートクッション	58,300	67,100	72,600	81,400					
SCNC63SCW	シート&バッククッション	103,400	126,500	134,200	148,500					
追加カバー										
SCNC63SER	シートクッション	42,900	49,500	57,200	67,100					
SCNC63SCR	シート & バッククッション	50,600	67,100	72,600	88,000					
オプション										
SCN63F_N	防水カバー					50,600				

## SCNC63

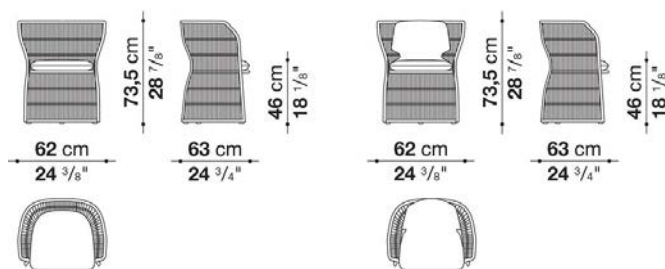

## N.B. / 注意事項

フレーム：トルトーラ編み0280Pとなります。

\* シートクッションとバッククッション、追加クッションは含まれておりません。

\* 防水カバーのご使用を推奨しております。

Service element cm 65

PCNC60	ローテーブル	392,700																			
オプション																					
PCN60F_N	防水カバー	45,100																			

## PCNC60

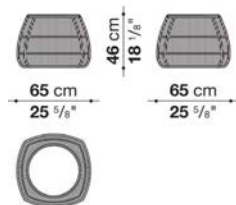

## N.B. / 注意事項

トレイ : ブラック09005、またはホワイト0179Aよりお選びください。  
 フレーム : トルトーラ編み0280Pとなります。  
 \* 防水カバーのご使用を推奨しております。

Service element cm 82

PCNC80	ローテーブル	453,200																			
オプション																					
PCN80F_N	防水カバー	50,600																			

## PCNC80

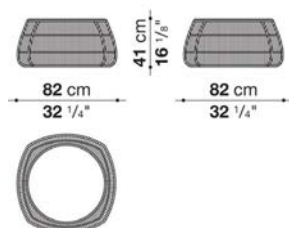

## N.B. / 注意事項

トレイ : ブラック09005、またはホワイト0179Aよりお選びください。  
 フレーム : トルトーラ編み0280Pとなります。  
 \* 防水カバーのご使用を推奨しております。

Service element cm 111

PCNC110	ローテーブル	547,800																	
オプション																			
PCN110F_N	防水カバー	51,700																	

## PCNC110

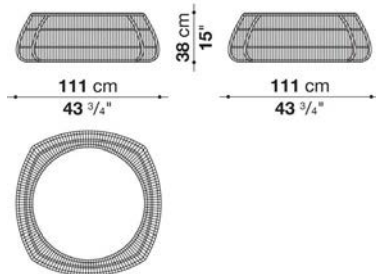

N.B. / 注意事項

トレイ：ブラック09005、またはホワイト0179Aよりお選びください。  
 フレーム：トルトラ編み0280Pとなります。  
 \* 防水カバーのご使用を推奨しております。

Service element cm 30,5/45

		Stoneware																	
TCNC3	30,5 スモールテーブル	203,500																	
TCNC4	45 スモールテーブル	249,700																	

## TCNC3

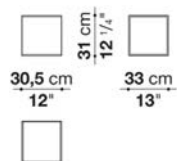

## TCNC4

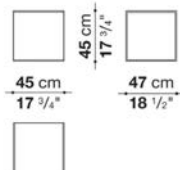

N.B. / 注意事項

フレーム：ブラック09005、ホワイト0179A、またはアンスラサイト0236Bよりお選びください。  
 天板：セメントストーンウエア1560Eとなります。



TECHNICAL SPECIFICATIONS / 技術情報 :

内部構造体	アルミニウム管、成形アルミニウム材
交差編部分	ポリプロピレンファイバー
シートクッション	成形ポリウレタン、撥水性ポリエステルファイバーカバー
バッククッション	ポリエステルファイバー、撥水性ポリエステルファイバーカバー
脚部	成形ダイキャストアルミニウム材
脚部先端	熱可塑性プラスチック
防水カバー	片面にポリウレタンコーティングが施されたポリエステル合成繊維
表面張地	アウトドア仕様限定ファブリック



Sofa cm 234

		A (ファブリック)	E (ファブリック)	S (ファブリック)	L (ファブリック)					
CHO234	ソファ					1,472,900				
CHO234SEW	シートクッション	257,400	277,200	297,000	320,100					
追加カバー										
CHO234SER	シートクッション	88,000	106,700	125,400	151,800					
オプション										
CHO234F_N	防水カバー					85,800				

CHO234

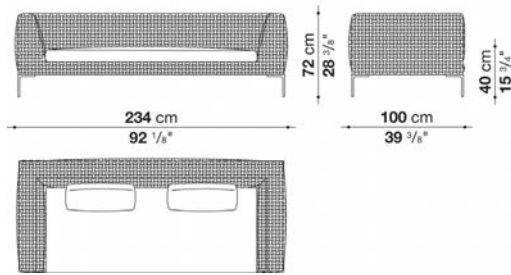

N.B. / 注意事項

フレーム：ブラウンのポリプロピレン編み0115Pとなります。  
 脚部：ブロンズ色塗装0174Bとなります。  
 クッション：「バッククッション(CHO60CW)」2個をお選びください。オプションにて、「オプションクッション」2個を追加されることをお勧めいたします。  
 \* シートクッションとバッククッション、追加クッションは含まれておりません。  
 \* 防水カバーのご使用を推奨しております。



Left and right terminal element cm 160

		A (ファブリック)	E (ファブリック)	S (ファブリック)	L (ファブリック)				
CHO160S	レフトアームソファ					1,034,000			
CHO160D	ライトアームソファ					1,034,000			
CHO160TSEW	シートクッション	212,300	233,200	249,700	270,600				
追加カバー									
CHO160TSEW	シートクッション	77,000	96,800	112,200	136,400				
オプション									
CHO160SF_N	防水カバー ( CHO160S用 )					75,900			
CHO160DF_N	防水カバー ( CHO160D用 )					75,900			

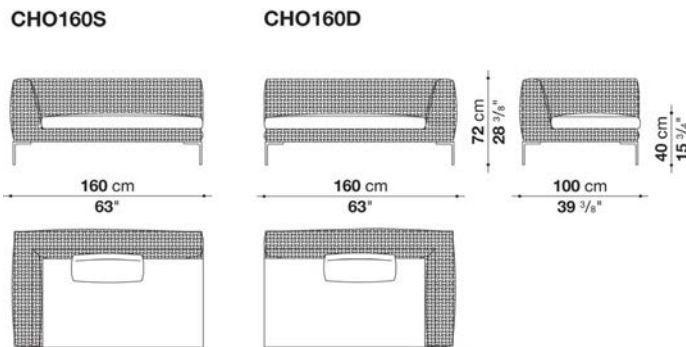

N.B. / 注意事項

フレーム：ブラウンのポリプロピレン編み0115Pとなります。  
 脚部：ブロンズ色塗装0174Bとなります。  
 クッション：「バッククッション(CHO60CW)」1個をお選びください。オプションにて、「オプションナルクッション」2個を追加されることをお勧めいたします。  
 \*シートクッションとバッククッション、追加クッションは含まれておりません。  
 \*防水カバーのご使用を推奨しております。



Left and right terminal element cm 234

		A (ファブリック)	E (ファブリック)	S (ファブリック)	L (ファブリック)						
CHO234S	レフトアームソファ					1,315,600					
CHO234D	ライトアームソファ					1,315,600					
CHO234TSEW	シートクッション	272,800	290,400	311,300	337,700						
追加カバー											
CHO234TSEW	シートクッション	93,500	110,000	129,800	160,600						
オプション											
CHO234SF_N	防水カバー ( CHO234S用 )					84,700					
CHO234DF_N	防水カバー ( CHO234D用 )					84,700					

CHO234S

CHO234D

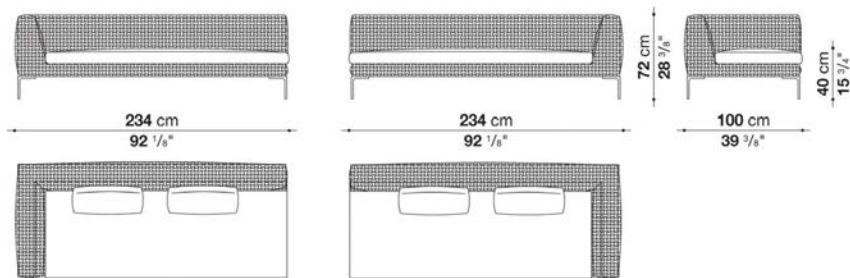

N.B. / 注意事項

フレーム：ブラウンのポリプロピレン編み0115Pとなります。

脚部：ブロンズ色塗装0174Bとなります。

クッション：「バッククッション(CHO60CW)」2個をお選びください。オプションにて、「オプションナルクッション」2個を追加されることをお勧めいたします。

\* シートクッションとバッククッション、追加クッションは含まれておりません。

\* 防水カバーのご使用を推奨しております。



Left and right chaise longue cm 160

		A (ファブリック)	E (ファブリック)	S (ファブリック)	L (ファブリック)					
CHO160LS	レフトシェーズロング					1,018,600				
CHO160LD	ライトシェーズロング					1,018,600				
CHO160LSSEW	シートクッション (CHO160LS用)	231,000	245,300	261,800	281,600					
CHO160LDSEW	シートクッション (CHO160LD用)	231,000	245,300	261,800	281,600					
追加カバー										
CHO160LSSE	レフトシートクッション	72,600	86,900	103,400	124,300					
CHO160LDSE	ライトシートクッション	72,600	86,900	103,400	124,300					
オプション										
CHO160LSF_N	防水カバー ( CHO160LS用 )					72,600				
CHO160LDF_N	防水カバー ( CHO160LD用 )					72,600				

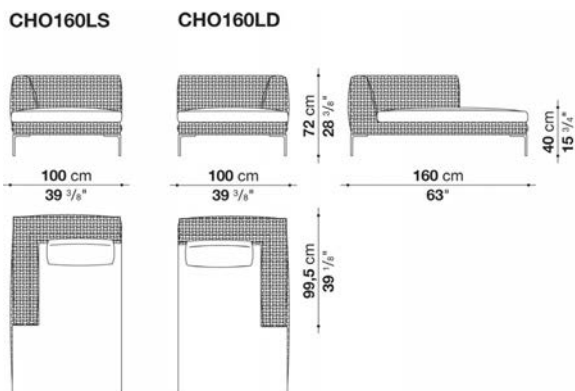

N.B. / 注意事項

フレーム：ブラウンのポリプロピレン編み0115Pとなります。  
 脚部：ブロンズ色塗装0174Bとなります。  
 クッション：「バッククッション(CHO60CW)」1個をお選びください。オプションにて、「オプションクッション」1個を追加されることをお勧めいたします。  
 \* シートクッションとバッククッション、追加クッションは含まれておりません。  
 \* 防水カバーのご使用を推奨しております。



Left and right chaise longue cm 234

		A (ファブリック)	E (ファブリック)	S (ファブリック)	L (ファブリック)							
CHO234LS	レフトシェーズロング									1,295,800		
CHO234LD	ライトシェーズロング									1,295,800		
CHO234LSSEW	レフトシートクッション (CHO234LS用)	313,500	334,400	355,300	377,300							
CHO234LDSEW	ライトシートクッション (CHO234LD用)	313,500	334,400	355,300	377,300							
追加カバー												
CHO234LSSEW	レフトシートクッション	105,600	126,500	147,400	171,600							
CHO234LDSEW	ライトシートクッション	105,600	126,500	147,400	171,600							
オプション												
CHO234LSF_N	防水カバー ( CHO234LS用 )									83,600		
CHO234LDF_N	防水カバー ( CHO234LD用 )									83,600		

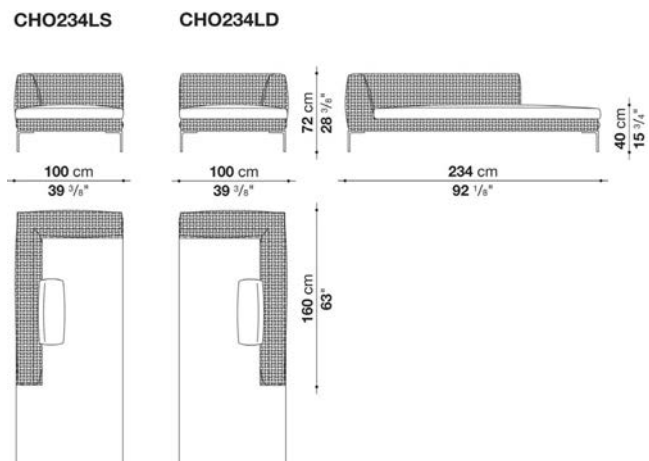

N.B. / 注意事項

フレーム：ブラウンのポリプロピレン編み0115Pとなります。  
 脚部：ブロンズ色塗装0174Bとなります。  
 クッション：「バッククッション(CHO60CW)」1個をお選びください。オプションにて、「オプションクッション」2個を追加されることをお勧めいたします。  
 \* シートクッションとバッククッション、追加クッションは含まれておりません。  
 \* 防水カバーのご使用を推奨しております。



Armchair cm 84

		A (ファブリック)	E (ファブリック)	S (ファブリック)	L (ファブリック)				
CHO84	ラウンジチェア					759,000			
CHO84SEW	シートクッション	112,200	121,000	129,800	145,200				
追加カバー									
CHO84SER	シートクッション	44,000	51,700	60,500	77,000				
オプション									
CHO84F_N	防水カバー					63,800			

CHO84

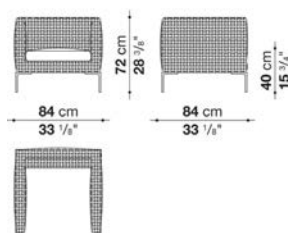

N.B. / 注意事項

フレーム：ブラウンのポリプロピレン編み0115Pとなります。  
 脚部：ブロンズ色塗装0174Bとなります。  
 クッション：別紙より「バッククッション(CHO60CW)」1個をお選びください。  
 \* シートクッションとバッククッションは含まれておりません。  
 \* 防水カバーのご使用を推奨しております。



Back cushion

		B (ファブリック)	A (ファブリック)	E (ファブリック)	S (ファブリック)	L (ファブリック)			
CHO60CW	バッククッション 60×50cm	56,100	66,000	75,900	90,200	100,100			
追加カバー									
CHO60CR	バッククッション 60×50cm	27,500	38,500	47,300	62,700	72,600			

Optional cushions CHARLES OUTDOOR : envelope style

		B (ファブリック)	A (ファブリック)	E (ファブリック)	S (ファブリック)	L (ファブリック)					
<b>OBW55_30</b>	オプションナルクッション 55×30cm	<b>44,000</b>	<b>51,700</b>	<b>60,500</b>	<b>71,500</b>	<b>80,300</b>					
<b>OBW50_38</b>	オプションナルクッション 50×38cm	<b>47,300</b>	<b>55,000</b>	<b>63,800</b>	<b>75,900</b>	<b>83,600</b>					
<b>OBW45_45</b>	オプションナルクッション 45×45cm	<b>41,800</b>	<b>48,400</b>	<b>56,100</b>	<b>68,200</b>	<b>75,900</b>					
追加カバー											
<b>OBW55_30RK</b>	オプションナルクッション 55×30cm	<b>24,200</b>	<b>31,900</b>	<b>39,600</b>	<b>51,700</b>	<b>59,400</b>					
<b>OBW50_38RK</b>	オプションナルクッション 50×38cm	<b>25,300</b>	<b>33,000</b>	<b>41,800</b>	<b>55,000</b>	<b>62,700</b>					
<b>OBW45_45RK</b>	オプションナルクッション 45×45cm	<b>24,200</b>	<b>31,900</b>	<b>39,600</b>	<b>50,600</b>	<b>58,300</b>					

OBW55\_30

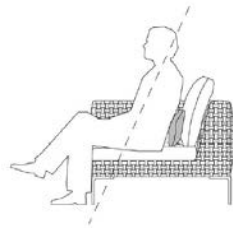

OBW50\_38

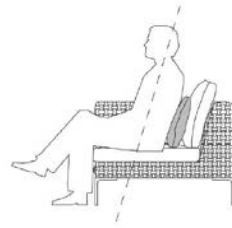

OBW45\_45

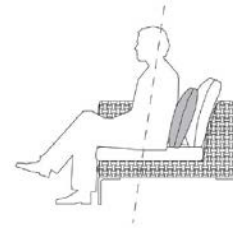



---

TECHNICAL SPECIFICATIONS / 技術情報 :

構造体と天板

MONOLITE IPERGRES®社製ストーンウェア柘器

脚部先端

プラスチック素材



Service element cm Ø 40

		Stoneware							
OCL40T	スモールテーブル	206,800							

OCL40T

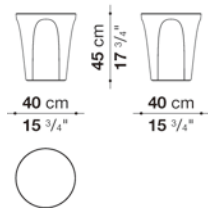

N.B. / 注意事項

クレイストーンウェア0302Aまたは、セージストーンウェア0416Sよりお選びください。



Service element cm Ø 45

		Stoneware							
OCL45T	スモールテーブル	227,700							

OCL45T

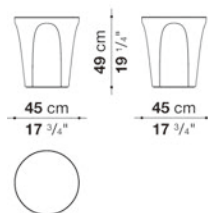

N.B. / 注意事項

クレイストーンウェア0302Aまたは、セージストーンウェア0416Sよりお選びください。





## TECHNICAL SPECIFICATIONS / 技術情報 :

フレーム	無垢材
スパーサー	ステンレス
脚部先端	熱可塑性プラスチック
防水カバー	片面にポリウレタンコーティングが施されたポリエステル合成繊維
座面と背面	ファブリックLAGUNA、または、LAMAR

## Armchair cm 75

		Laguna	Lamar						
OCR75	アームチェア	519,200	519,200						
オプション									
OCR75F	防水カバー			77,000					

## OCR75

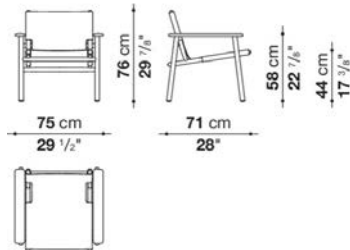

## N.B. / 注意事項

背面・座面：ラグナ ( ナチュラル 2572102 )、または、ラマー ( クレイ 2822760、モスグリーン 2822401、シーブルー 2822890 ) よりお選びください。

フレーム：ナチュラルチークウッド0456Tとなります。

スパーサー：ステンレス0772Cとなります。

\* 防水カバーのご使用を推奨しております。





---

TECHNICAL SPECIFICATIONS / 技術情報 :

構造体	アルミニウム
天板	ストーンウェア
脚部先端	プラスチック素材

Square small table cm 89,5

		Stoneware							
OTC90Q_2	スモールテーブル	546,700							

OTC90Q\_2

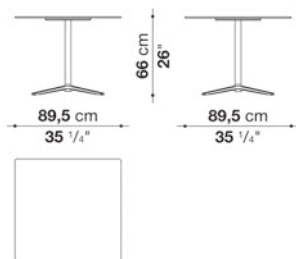

N.B. / 注意事項

天板 : アンスラサイトストーンウェア0355N、またはホワイトストーンウェア0266Bよりお選びください。  
脚部 : アンスラサイト0236B、セージ0427S、またはクレイ0750Aよりお選びください。



Square small table cm 89,5

		Stoneware							
OTC90Q_1	スモールテーブル	563,200							

OTC90Q\_1

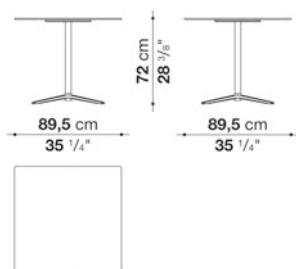

N.B. / 注意事項

天板 : アンスラサイトストーンウェア0355N、またはホワイトストーンウェア0266Bよりお選びください。  
脚部 : アンスラサイト0236B、セージ0427S、またはクレイ0750Aよりお選びください。



Round small table cm Ø 90

	Stoneware								
OTC90R_2	ラウンドスモールテーブル	514,800							

OTC90R\_2

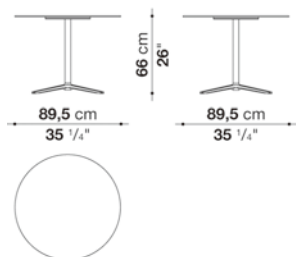

N.B. / 注意事項

天板：アンスラサイトストーンウェア0355N、またはホワイトストーンウェア0266Bよりお選びください。  
脚部：アンスラサイト0236B、セージ0427S、またはクレイ0750Aよりお選びください。



Round small table cm Ø 90

	Stoneware								
OTC90R_1	ラウンドスモールテーブル	531,300							

OTC90R\_1

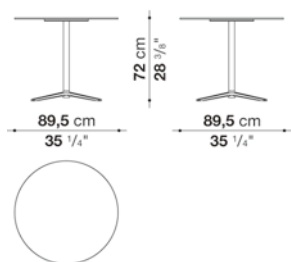

N.B. / 注意事項

天板：アンスラサイトストーンウェア0355N、またはホワイトストーンウェア0266Bよりお選びください。  
脚部：アンスラサイト0236B、セージ0427S、またはクレイ0750Aよりお選びください。





## TECHNICAL SPECIFICATIONS / 技術情報：

ベースフレーム	成形ステンレスまたはアルミニウム材
座面と背面フレーム	成形アルミニウム材
シートクッション、バッククッション	成形ポリウレタン、撥水性ポリエステルファイバーカバー
シートクッション(C5P-C5C)	成形ポリウレタン、撥水性ポリエステルファイバーカバー(ヒートシールリボン付)
交差編部分	ポリプロピレンファイバー
交差編部分(C5C)	アバカ
脚部先端	熱可塑性プラスチック
防水カバー	片面にポリウレタンコーティングが施されたポリエステル合成繊維
表面張地	アウトドア仕様限定ファブリック

Chair cm 61

		A (ファブリック)	E (ファブリック)	S (ファブリック)	L (ファブリック)				
C1PF	アームレスチェア(フレーム)					312,400			
CS1W	シートクッション	56,100	61,600	69,300	77,000				
CS1SCW	シート&バッククッション	80,300	84,700	95,700	103,400				
追加カバー									
CS1R	シートクッション	37,400	42,900	50,600	58,300				
CS1SCRK	シート&バッククッション	47,300	53,900	63,800	69,300				
オプション									
C1F_N	防水カバー					45,100			

C1PF

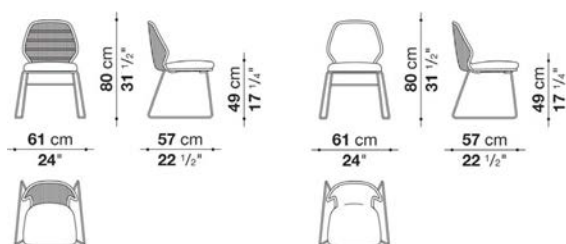

N.B. / 注意事項

シート (フレーム) : ダブルグレー編み0280P(ダブルグレー塗装)となります。  
 ベース : プライトステンレススチールとなります。  
 \* シートクッション ( CS1W )、シート&バッククッション ( CS1SCW ) は含まれておりません。別途お選びください。  
 \* 防水カバーのご使用を推奨しております。



Chair with armrests cm 65

		A (ファブリック)	E (ファブリック)	S (ファブリック)	L (ファブリック)				
C2P	アームチェア(フレーム)					420,200			
CS2W	シートクッション	50,600	58,300	64,900	71,500				
追加カバー									
CS2R	シートクッション	31,900	37,400	45,100	51,700				
オプション									
C2F_N	防水カバー(C2P用)					46,200			

C2P

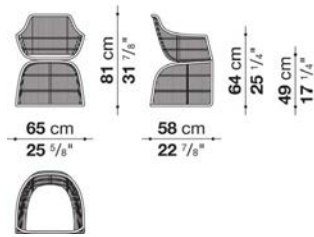

N.B. / 注意事項

シート (フレーム) : ダブルグレー編み0280P(ダブルグレー塗装)となります。  
 \* シートクッション(CS2W)は含まれておりません。別途お選びください。  
 \* 防水カバーのご使用を推奨しております。

Chair with armrests cm 66

		A (ファブリック)	E (ファブリック)	S (ファブリック)	L (ファブリック)				
C2PF	アームチェア(フレーム)					357,500			
CS2W	シートクッション	50,600	58,300	64,900	71,500				
追加カバー									
CS2R	シートクッション	31,900	37,400	45,100	51,700				
オプション									
C2PT_N	防水カバー					46,200			

C2PF

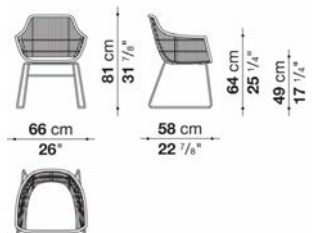

N.B. / 注意事項

シート (フレーム) : ダブルグレー編み0280P(ダブルグレー塗装)となります。  
 ベース : プライトステンレススチールとなります。  
 \* シートクッション(CS2W)は含まれておりません。別途お選びください。  
 \* 防水カバーのご使用を推奨しております。

Low stool cm 59

		A (ファブリック)	E (ファブリック)	S (ファブリック)	L (ファブリック)				
C7PF	ロースツール(フレーム)					372,900			
CS1W	シートクッション	56,100	61,600	69,300	77,000				
CS1SCW	シート&バッククッション	80,300	84,700	95,700	103,400				
追加カバー									
CS1R	シートクッション	37,400	42,900	50,600	58,300				
CS1SCRK	シート&バッククッション	47,300	53,900	63,800	69,300				
オプション									
C7F_N	防水カバー					50,600			

C7PF

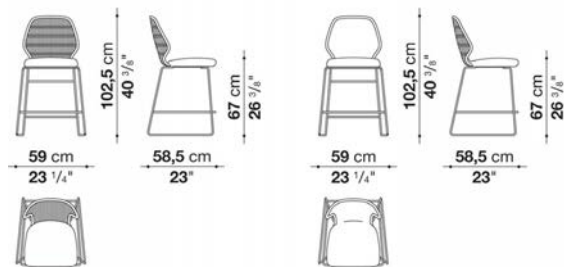

N.B. / 注意事項

シート (フレーム) : ダブルグレー編み0280P(ダブルグレー塗装)となります。  
 ベース : ブライトステンレススチールとなります。  
 \* シートクッション (CS1W)、シート&バッククッション (CS1SCW) は含まれておりません。別途お選びください。  
 \* 防水カバーのご使用を推奨しております。

High stool cm 59

		A (ファブリック)	E (ファブリック)	S (ファブリック)	L (ファブリック)					
<b>C6PF</b>	ハイスツール(フレーム)					<b>377,300</b>				
<b>CS1W</b>	シートクッション	<b>56,100</b>	<b>61,600</b>	<b>69,300</b>	<b>77,000</b>					
<b>CS1SCW</b>	シート&バッククッション	<b>80,300</b>	<b>84,700</b>	<b>95,700</b>	<b>103,400</b>					
追加カバー										
<b>CS1R</b>	シートクッション	<b>37,400</b>	<b>42,900</b>	<b>50,600</b>	<b>58,300</b>					
<b>CS1SCRK</b>	シート&バッククッション	<b>47,300</b>	<b>53,900</b>	<b>63,800</b>	<b>69,300</b>					
オプション										
<b>C6F_N</b>	防水カバー					<b>49,500</b>				

**C6PF**

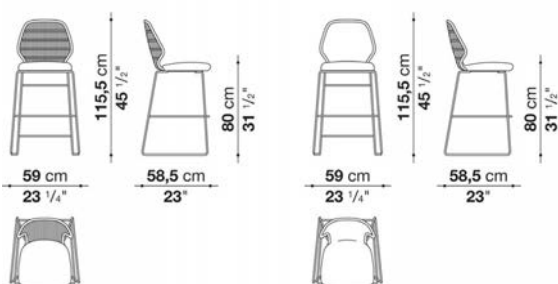

N.B. / 注意事項

シート (フレーム) : ダブルグレー編み0280P(ダブルグレー塗装)となります。  
 ベース : ブライトステンレススチールとなります。  
 \* シートクッション (CS1W)、シート&バッククッション (CS1SCW) は含まれておりません。別途お選びください。  
 \* 防水カバーのご使用を推奨しております。

Small armchair cm 76

		A (ファブリック)	E (ファブリック)	S (ファブリック)	L (ファブリック)					
C3P	アームチェア(フレーム)					509,300				
CS3PW	シート&バッククッション	104,500	114,400	126,500	141,900					
追加カバー										
CS3PR	シート&バッククッション	66,000	74,800	89,100	104,500					
オプション										
C3F_N	防水カバー					50,600				

C3P

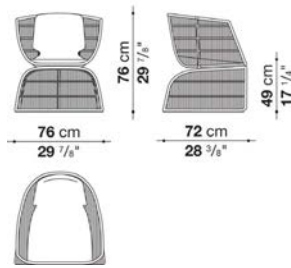

N.B. / 注意事項

シート (フレーム) : ダブルグレー編み0280P(ダブルグレー塗装)となります。  
 \* シート&バッククッション (C3PW) は含まれておりません。別途お選びください。  
 \* 防水カバーのご使用を推奨しております。

Armchair cm 102

		A (ファブリック)	E (ファブリック)	S (ファブリック)	L (ファブリック)					
C5P	ラウンジチェア(フレーム)					669,900				
CS5W	シートクッション	72,600	80,300	85,800	94,600					
追加カバー										
CS5R	シートクッション	41,800	47,300	55,000	62,700					
オプション										
CSF_N	防水カバー					73,700				

C5P

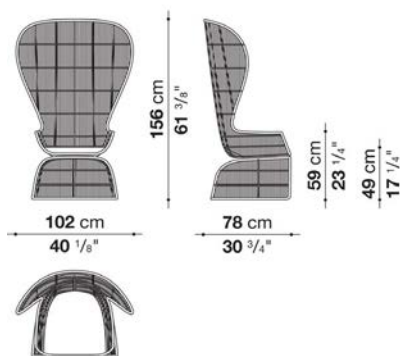

N.B. / 注意事項

シート (フレーム) : ダブルグレー編み0280P(ダブルグレー塗装)、または、クレイ編み0773A(クレイ塗装)よりお選びください。  
 \* シートクッション(CS5W)は含まれておりません。別途お選びください。  
 \* 防水カバーのご使用を推奨しております。

Armchair cm 102 (three-dimensional interlacing)

		A (ファブリック)	E (ファブリック)	S (ファブリック)	L (ファブリック)				
C5C	ラウンジチェア (アバカ編み)					1,026,300			
C5P_FL	ラウンジチェア (クレイ編み)					1,295,800			
C5SW	シートクッション	72,600	80,300	85,800	94,600				
追加カバー									
C5SR	シートクッション	41,800	47,300	55,000	62,700				
オプション									
C5F_N	防水カバー					73,700			

C5C / C5P\_FL

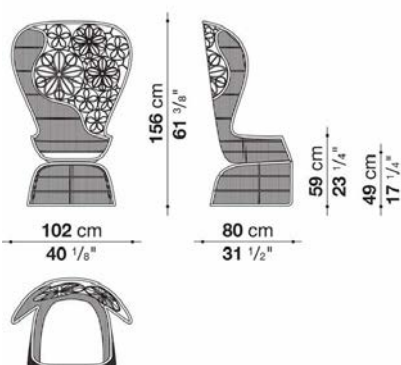

N.B. / 注意事項

アバカ編み (ベース: グレー0360C、シート: ナチュラル0203C)、または、クレイ編み0773A (クレイ塗装) よりお選びください。

- \* シートクッション(C5SW)は含まれておりません。別途お選びください。
- \* アバカは天然素材のため直射日光、湿気、熱を避けてご使用ください。
- \* 防水カバーのご使用を推奨しております。



## TECHNICAL SPECIFICATIONS / 技術情報 :

構造体	ダイキャストアルミニウム押出材
構造体仕上	ホワイト ダブルグレー アンスラサイト ポリエステル粉体塗装仕上げ
背面充填材 (E170-E216-E90P-E80P)	密度の異なる成形ポリウレタン、ソロテックスファイバー、粘弾性ポリウレタン複合材 撥水性ポリエステルファイバーカバー
背面充填材 (E61S-E61S_I)	ポリエステルファイバー、ポリウレタン
座面充填材	成形ポリウレタン、ソロテックスファイバー、ウiskoエラスティックポリウレタン複合材、撥水性ポリエステルファイバーカバー
交差編部分	ダブルグレー アンスラサイトのポリプロピレンファイバー編上材
座面織部分	ポリプロピレンファイバー 合成ゴム
脚部先端	熱可塑性プラスチック
内部張地	ポリエステル塗装仕上合成素材
表面張地	アウトドア仕様限定ファブリック
防水カバー	片面にポリウレタンコーティングが施されたポリエステル合成繊維

		B (ファブリック)	A (ファブリック)	E (ファブリック)	S (ファブリック)	L (ファブリック)							
E170	ソファ フレーム						754,600						
E170SEW	シートクッション		322,300	342,100	368,500	408,100							
E170SCW	バッククッション 2個セット	218,900	232,100	246,400	266,200	294,800							
E170PGW	ランバークッション 2個セット (50 x 35cm)	80,300	82,500	93,500	106,700	118,800							
追加カバー													
E170SERK	シートクッションカバー		101,200	121,000	148,500	187,000							
E170SCRK	バッククッション 2個セットカバー	57,200	69,300	83,600	104,500	133,100							
E170PGRK	ランバークッション 2個セットカバー (50 x 35cm)	42,900	49,500	60,500	73,700	86,900							
オプション													
E170F	防水カバー						89,100						

E170

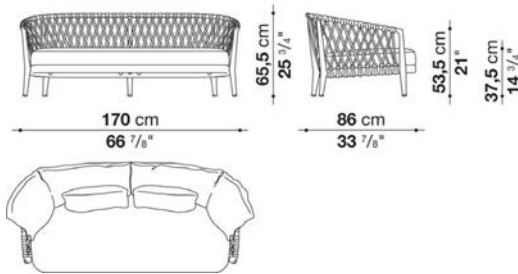

N.B. / 注意事項

シートバック (フレーム) : ダブグレー編み (ダブグレー) 0828T、またはアンズラサイト編み (アンズラサイト) 0625Gよりお選びください。

\* シートクッション (E170SEW)、バッククッション (E170SCW)、ランバークッション (E170PGW) は含まれておりません。別途お選びください。

\* 防水カバーのご使用を推奨しております。



## Sofa cm 216

		B (ファブリック)	A (ファブリック)	E (ファブリック)	S (ファブリック)	L (ファブリック)				
E216	ソファ フレーム						920,700			
E216SEW	シートクッション		415,800	445,500	475,200	531,300				
E216SCW	バッククッション2個セット	288,200	300,300	320,100	339,900	377,300				
E216PGW	ランバークッション3個セット (50x5cm)	112,200	114,400	125,400	138,600	151,800				
追加カバー										
E216SERK	シートクッションカバー		117,700	146,300	173,800	228,800				
E216SCRK	バッククッション2個セットカバー	61,600	72,600	92,400	111,100	148,500				
E216PGRK	ランバークッション3個セット (50x35cm)	44,000	45,100	56,100	68,200	81,400				
オプション										
E216F	防水カバー						104,500			

## E216

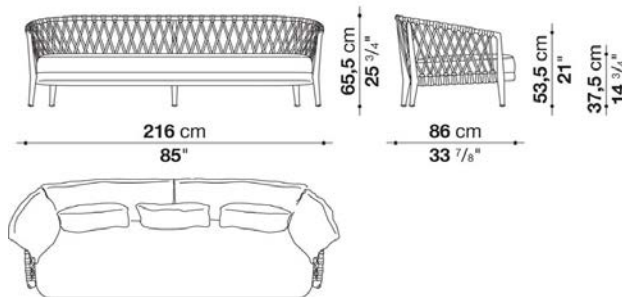

## N.B. / 注意事項

シートバック (フレーム) : ダブグレー編み (ダブグレー) 0828T、またはアンスラサイト編み (アンスラサイト) 0625Gよりお選びください。

\* シートクッション (E216SEW)、バッククッション (E216SCW)、ランバークッション (E216PGW) は含まれておりません。別途お選びください。

\* 防水カバーのご使用を推奨しております。





Armchair cm 90

		B (ファブリック)	A (ファブリック)	E (ファブリック)	S (ファブリック)	L (ファブリック)					
E90P	ラウンジチェア フレーム						415,800				
E90SEW	シートクッション	182,600		193,600	206,800	227,700					
E90SCW	バッククッション	138,600	147,400	157,300	168,300	187,000					
E90PGW	ランバークッション (50 x 35cm)	44,000	44,000	50,600	58,300	64,900					
追加カバー											
E90SERK	シートクッションカバー	58,300		68,200	81,400	103,400					
E90SCRK	バッククッションカバー	36,300	44,000	53,900	66,000	83,600					
E90PGRK	ランバークッションカバー (50 x 35cm)	24,200	26,400	33,000	39,600	47,300					
オプション											
E90PF	防水カバー						64,900				

E90P

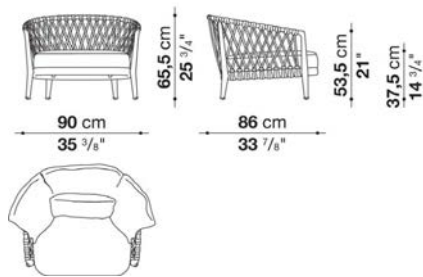

N.B. / 注意事項

シートバック (フレーム) : ダブルグレー編み (ダブルグレー) 0828T、またはアンスラサイト編み (アンスラサイト) 0625Gよりお選びください。

\* シートクッション (E90SEW)、バッククッション(E90SCW)、ランバークッション(E90PGW)は含まれておりません。別途お選びください。

\* 防水カバーのご使用を推奨しております。



Small armchair cm 80

		B (ファブリック)	A (ファブリック)	E (ファブリック)	S (ファブリック)	L (ファブリック)							
E80P	スモールラウンジチェア フレーム						372,900						
E80SEW	シートクッション		167,200	176,000	185,900	204,600							
E80SCW	バッククッション	117,700	121,000	127,600	135,300	146,300							
追加カバー													
E80SERK	シートクッションカバー		44,000	53,900	62,700	80,300							
E80SCRK	バッククッションカバー	24,200	26,400	33,000	38,500	50,600							
オプション													
E80PF	防水カバー						61,600						

E80P

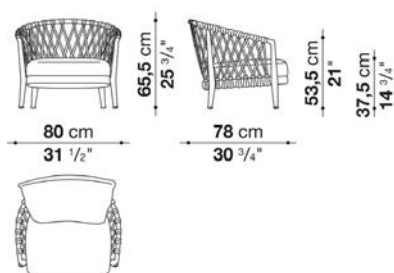

N.B. / 注意事項

シートバック (フレーム) : ダブルグレー編み (ダブルグレー) 0828T、またはアンスラサイト編み (アンスラサイト) 0625Gよりお選びください。

\* シートクッション (E80SEW)、バッククッション(E80SCW)は含まれておりません。別途お選びください。

\* 防水カバーのご使用を推奨しております。



## Chair with armrests cm 61

E61S	アームチェア フレーム	234,300							
オプション									
E61SF	防水カバー	58,300							

## E61S

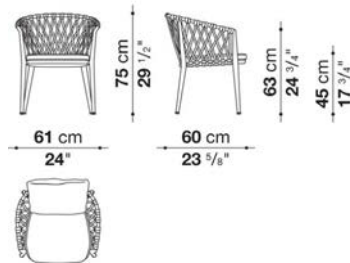

## N.B. / 注意事項

シートバック (フレーム) : ダブルグレー編み (ダブルグレー) 0828T、またはアンスラサイト編み (アンスラサイト) 0625Gよりお選びください。

- \* シートクッション (E61SEW)、バッククッション(E61SCW)は含まれておりません。別途お選びください。
- \* 防水カバーのご使用を推奨しております。



## Chair with armrests cm 61 (stackable)

E61S_I	アームチェア フレーム	202,400							
オプション									
E61S_IF	防水カバー (スタッキングチェア用)	60,500							

## E61S\_I

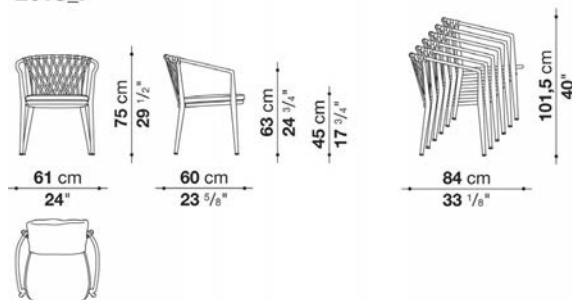

## N.B. / 注意事項

シートバック (フレーム) : ダブルグレー編み (ダブルグレー) 0828T、またはアンスラサイト編み (アンスラサイト) 0625Gよりお選びください。

- \* シートクッション (E61SEW)、バッククッション(E61SCW)は含まれておりません。別途お選びください。
- \* シートクッションを外し6脚までスタッキングが可能です。
- \* 防水カバーのご使用を推奨しております。
- \* 防水カバー (E61S\_IF) は、シートクッションを外した状態のチェア6脚スタッキング用です。
- \* 1脚用の防水カバーが必要な場合は、E61SFをお選びください。



## Low chair with armrests cm 61

E61SB	アームローチェア フレーム	234,300							
オプション									
E61SBF	防水カバー	58,300							

## E61SB

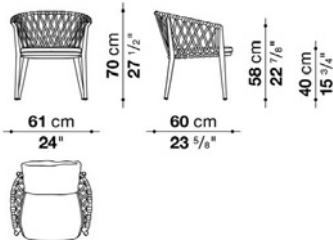

## N.B. / 注意事項

シートバック (フレーム) : ダブルグレー編み (ダブルグレー) 0828T、またはアンスラサイト編み (アンスラサイト) 0625Gよりお選びください。

\* シートクッション (E61SEW)、バッククッション(E61SCW)は含まれておりません。別途お選びください。

\* 防水カバーのご使用を推奨しております。



## Low chair with armrests cm 61 (stackable)

E61SB_I	アームローチェア フレーム	202,400							
オプション									
E61SB_IF	防水カバー(スタッキングチェア用)	60,500							

## E61SB\_I

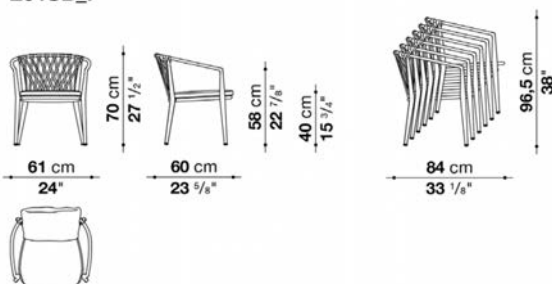

## N.B. / 注意事項

シートバック (フレーム) : ダブルグレー編み (ダブルグレー) 0828T、またはアンスラサイト編み (アンスラサイト) 0625Gよりお選びください。

\* シートクッション (E61SEW)、バッククッション(E61SCW)は含まれておりません。別途お選びください。

\* シートクッションを外し6脚までスタッキングが可能です。

\* 防水カバーのご使用を推奨しております。

\* 防水カバー (E61SB\_IF) は、シートクッションを外した状態のチェア6脚スタッキング用です。  
1脚用の防水カバーが必要な場合は、E61SBFをお選びください。

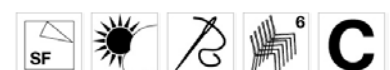

## Seat cushion, Back cushion

		B (ファブリック)	A (ファブリック)	E (ファブリック)	S (ファブリック)	L (ファブリック)				
<b>E61SEW</b>	シートクッション		<b>81,400</b>	<b>84,700</b>	<b>90,200</b>	<b>97,900</b>				
<b>E61SCW</b>	バッククッション (48 x 48cm)	<b>36,300</b>	<b>38,500</b>	<b>41,800</b>	<b>45,100</b>	<b>50,600</b>				
追加カバー										
<b>E61SERK</b>	シートクッションカバー		<b>27,500</b>	<b>31,900</b>	<b>36,300</b>	<b>44,000</b>				
<b>E61SCRK</b>	バッククッションカバー (48 x 48cm)	<b>15,400</b>	<b>17,600</b>	<b>19,800</b>	<b>24,200</b>	<b>30,800</b>				

N.B. / 注意事項

\* E61S、E61S\_I、E61SB、E61SB\_I用となります



## TECHNICAL SPECIFICATIONS / 技術情報：

構造体	ダイキャストアルミニウム押出材
構造体仕上	ホワイト ダブルグレー アンスラサイト ポリエステル粉体塗装仕上げ
背面充填材	成形ポリウレタン PET再生ポリエステルファイバー
座面充填材	成形ポリウレタン PET再生ポリエステルファイバー
座面織部分	ポリプロピレンファイバー合成ゴム
交差編部分	ポリプロピレンファイバー編上材
脚部先端	熱可塑性プラスチック
防水カバー	片面にポリウレタンコーティングが施されたポリエステル合成繊維
表面張地	アウトドア仕様限定ファブリック

Sofa cm 153

		B (ファブリック)	A (ファブリック)	E (ファブリック)	S (ファブリック)	L (ファブリック)							
NE153	ソファ フレーム						836,000						
NE153SEWN	シートクッション		524,700	557,700	581,900	638,000							
NE153SCWN	バッククッション2個セット	265,100	273,900	288,200	299,200	325,600							
追加カバー													
NE153SERK	シートクッションカバー		128,700	161,700	185,900	242,000							
NE153SCRK	バッククッションカバー(2個セット)	59,400	68,200	82,500	93,500	119,900							
オプション													
NE153F	防水カバー						99,000						

NE153

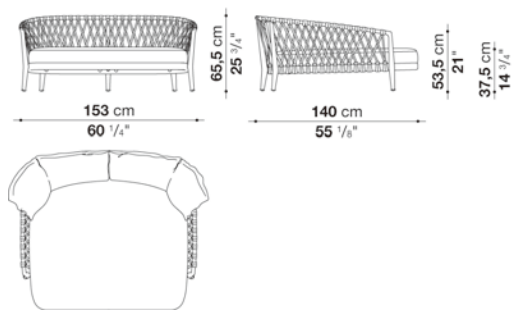

N.B. / 注意事項

シートバック(フレーム) : ナチュラル編み(セージフレーム)0702N、ダブグレー編み(ダブグレー)0828T、またはアンスラサイト編み(アンスラサイトフレーム)0625Gよりお選びください。

パイピング(シートクッション・バッククッション) : ナチュラル0082N、ブルー0095B、レッド0075R、クリームホワイト0041E、ダークグレー0054G、またはアクアマリン0085Aよりお選びください。

- \* シートクッション ( NE153SEWN )、バッククッション(NE153SCWN)は含まれておりません。別途お選びください。
- \* 防水カバーのご使用を推奨しております。



Sofa cm 170 (depth 96 cm)

		B (ファブリック)	A (ファブリック)	E (ファブリック)	S (ファブリック)	L (ファブリック)							
9NE170	ソファ フレーム						787,600						
9NE170SEWN	シートクッション		385,000	409,200	424,600	463,100							
9NE170SCWN	バッククッション2個セット	266,200	277,200	294,800	304,700	333,300							
追加カバー													
9NE170SERK	シートクッションカバー		112,200	136,400	150,700	190,300							
9NE170SCRK	バッククッションカバー(2個セット)	68,200	77,000	95,700	105,600	135,300							
オプション													
9NE170F	防水カバー						100,100						

9NE170

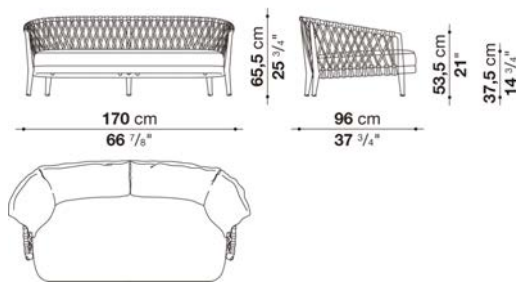

N.B. / 注意事項

シートバック(フレーム) : ナチュラル編み(セージフレーム)0702N、ダブグレー編み(ダブグレー)0828T、またはアンスラサイト編み(アンスラサイトフレーム)0625Gよりお選びください。  
 パイピング(シートクッション・バッククッション) : ナチュラル0082N、ブルー0095B、レッド0075R、クリームホワイト0041E、ダークグレー0054G、またはアクアマリン0085Aよりお選びください。

- \* シートクッション ( 9NE170SEWN )、バッククッション(9NE170SCWN)は含まれておりません。別途お選びください。
- \* 防水カバーのご使用を推奨しております。





Sofa cm 170 (depth 76 cm)

		B (ファブリック)	A (ファブリック)	E (ファブリック)	S (ファブリック)	L (ファブリック)							
7NE170	ソファフレーム						753,500						
7NE170SEWN	シートクッション		339,900	359,700	370,700	409,200							
9NE170SCWN	バッククッション2個セット	266,200	277,200	294,800	304,700	333,300							
追加カバー													
7NE170SERK	シートクッションカバー		96,800	116,600	128,700	167,200							
9NE170SCRK	バッククッションカバー(2個セット)	68,200	77,000	95,700	105,600	135,300							
オプション													
7NE170F	防水カバー						105,600						

7NE170

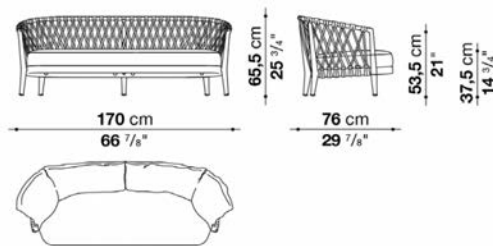

N.B. / 注意事項

シートバック(フレーム) : ナチュラル編み(セージフレーム)0702N、ダブグレー編み(ダブグレー)0828T、またはアンスラサイト編み(アンスラサイトフレーム)0625Gよりお選びください。

パイピング(シートクッション・バッククッション) : ナチュラル0082N、ブルー0095B、レッド0075R、クリームホワイト0041E、ダークグレー0054G、またはアクアマリン0085Aよりお選びください。

\* シートクッション ( 7NE170SEWN )、バッククッション(9NE170SCWN)は含まれておりません。別途お選びください。

\* 防水カバーのご使用を推奨しております。



Sofa cm 216 (depth 96 cm)

		B (ファブリック)	A (ファブリック)	E (ファブリック)	S (ファブリック)	L (ファブリック)							
9NE216	ソファ フレーム										964,700		
9NE216SEWN	シートクッション		481,800	511,500	531,300	581,900							
9NE216SCWN	バッククッション2個セット	320,100	331,100	350,900	365,200	400,400							
追加カバー													
9NE216SERK	シートクッションカバー		129,800	159,500	180,400	231,000							
9NE216SCRK	バッククッションカバー(2個セット)	75,900	85,800	106,700	122,100	156,200							
オプション													
9NE216F	防水カバー										113,300		

9NE216

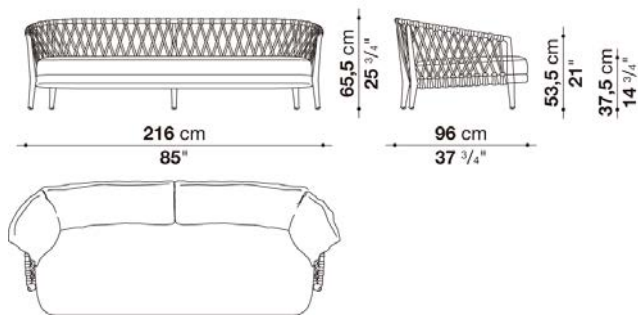

N.B. / 注意事項

シートバック(フレーム) : ナチュラル編み(セージフレーム)0702N、ダブグレー編み(ダブグレー)0828T、またはアンスラサイト編み(アンスラサイトフレーム)0625Gよりお選びください。  
 パイピング(シートクッション・バッククッション) : ナチュラル0082N、ブルー0095B、レッド0075R、クリームホワイト0041E、ダークグレー0054G、またはアクアマリン0085Aよりお選びください。

- \* シートクッション (9NE216SEWN)、バッククッション(9NE216SCWN)は含まれておりません。別途お選びください。
- \* 防水カバーのご使用を推奨しております。



## Sofa cm 216 (depth 76 cm)

		B (ファブリック)	A (ファブリック)	E (ファブリック)	S (ファブリック)	L (ファブリック)				
7NE216	ソファフレーム						942,700			
7NE216SEWN	シートクッション		423,500	448,800	463,100	512,600				
9NE216SCWN	バッククッション2個セット	320,100	331,100	350,900	365,200	400,400				
追加カバー										
7NE216SERK	シートクッションカバー		118,800	145,200	159,500	209,000				
9NE216SCRK	バッククッションカバー(2個セット)	75,900	85,800	106,700	122,100	156,200				
オプション										
7NE216F	防水カバー						118,800			

## 7NE216

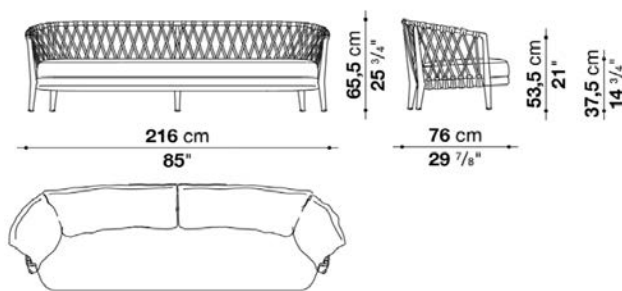

## N.B. / 注意事項

シートバック(フレーム)：ナチュラル編み(セージフレーム)0702N、ダブグレー編み(ダブグレー)0828T、またはアンスラサイト編み(アンスラサイトフレーム)0625Gよりお選びください。

パイピング(シートクッション・バッククッション)：ナチュラル0082N、ブルー0095B、レッド0075R、クリームホワイト0041E、ダークグレー0054G、またはアクアマリン0085Aよりお選びください。

\* シートクッション (7NE216SEWN)、バッククッション(9NE216SCWN)は含まれておりません。別途お選びください。

\* 防水カバーのご使用を推奨しております。



		B (ファブリック)	A (ファブリック)	E (ファブリック)	S (ファブリック)	L (ファブリック)				
NE80P	スモールラウンジチェア フレーム						372,900			
NE80SEWN	シートクッション		183,700	193,600	202,400	220,000				
NE80SCWN	バッククッション	123,200	126,500	134,200	138,600	150,700				
追加カバー										
NE80SERK	シートクッションカバー		51,700	60,500	69,300	88,000				
NE80SCRK	バッククッションカバー	29,700	33,000	39,600	45,100	57,200				
オプション										
E80PF	防水カバー						61,600			

NE80P

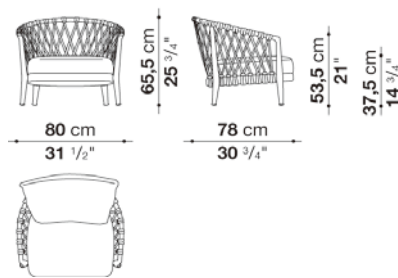

N.B. / 注意事項

シートバック(フレーム) : ナチュラル編み(セージフレーム)0702N、ダブグレー編み(ダブグレー)0828T、またはアンスラサイト編み(アンスラサイトフレーム)0625Gよりお選びください。

パイピング(シートクッションのみ) : ナチュラル0082N、ブルー0095B、レッド0075R、クリームホワイト0041E、ダークグレー0054G、またはアクアマリン0085Aよりお選びください。

- \* シートクッション ( NE80SEWN )、バッククッション(NE80SCWN)は含まれておりません。別途お選びください。
- \* 防水カバーのご使用を推奨しております。



## Chair with armrests cm 61

		A (ファブリック)	E (ファブリック)	S (ファブリック)	L (ファブリック)					
NE61S_I	アームチェアフレーム					234,300				
NE61SEWN	シートクッション	82,500	89,100	92,400	101,200					
追加カバー										
NE61SERK	シートクッションカバー	31,900	37,400	41,800	50,600					
オプション										
E61S_IF	防水カバー (スタッキングチェア用)					60,500				

## NE61S\_I

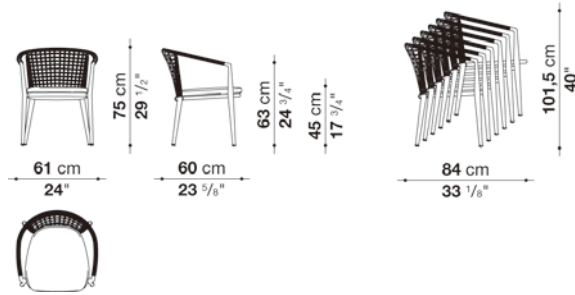

## N.B. / 注意事項

シートバック(フレーム) : ナチュラル編み(セージフレーム)0742S、ダブグレー編み(ダブグレー)0813T、またはアンスラサイト編み(アンスラサイトフレーム)0688Aよりお選びください。

パイピング(シートクッションのみ) : ナチュラル0082N、ブルー0095B、レッド0075R、クリームホワイト0041E、ダークグレー0054G、またはアクアマリン0085Aよりお選びください。

- \* シートクッション ( NE61SEWN ) は含まれておりません。別途お選びください。
- \* 防水カバーのご使用を推奨しております。
- \* 防水カバー ( E61S\_IF ) は、シートクッションを外した状態のチェア6脚スタッキング用です。  
1脚用の防水カバーが必要な場合は、E61SFをお選びください。



Optional cushions ERICA '19 : pillow style

		B (ファブリック)	A (ファブリック)	E (ファブリック)	S (ファブリック)	L (ファブリック)				
NE1_PGWN	ランバークッション (50 x 35cm)	47,300	50,600	55,000	59,400	68,200				
追加カバー										
NE1_PGRK	ランバークッションカバー (50 x 35cm)	24,200	26,400	33,000	39,600	47,300				

NE1\_PGW

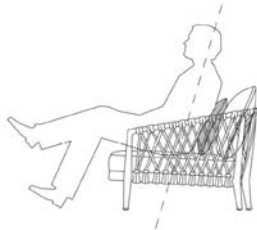



---

TECHNICAL SPECIFICATIONS / 技術情報 :

構造体	成形鋼材
天板	鋼板またはストーンウェア
トレイ	鋼板
脚部先端	熱可塑性プラスチック

Round small table cm Ø 42

OTF42	ラウンドスモールテーブル	177,100																		
-------	--------------	---------	--	--	--	--	--	--	--	--	--	--	--	--	--	--	--	--	--	--

OTF42

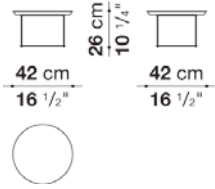

N.B. / 注意事項

天板および脚部：アンスラサイト0236B、ダブグレー0380T、セージ0427S、またはクレイ0750Aよりお選びください。



Round small table cm Ø 62 (Low Table)

OTF62	ラウンドスモールテーブル	225,500																		
-------	--------------	---------	--	--	--	--	--	--	--	--	--	--	--	--	--	--	--	--	--	--

OTF62

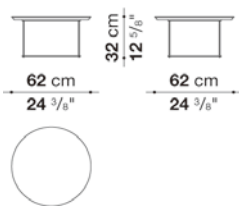

N.B. / 注意事項

天板および脚部：アンスラサイト0236B、ダブグレー0380T、セージ0427S、またはクレイ0750Aよりお選びください。





Round small table cm Ø 62

OTF62A	ラウンドスモールテーブル	258,500								
--------	--------------	---------	--	--	--	--	--	--	--	--

OTF62A

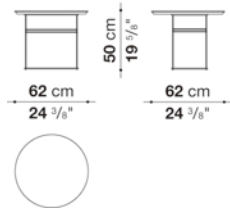

N.B. / 注意事項

天板および脚部：アンスラサイト0236B、ダブグレー0380T、セージ0427S、またはクレイ0750Aよりお選びください。



Round small table cm Ø 92

OTF92	ラウンドスモールテーブル	338,800								
-------	--------------	---------	--	--	--	--	--	--	--	--

OTF92

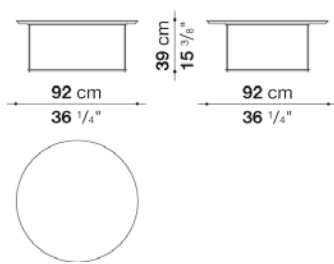

N.B. / 注意事項

天板および脚部：アンスラサイト0236B、ダブグレー0380T、セージ0427S、またはクレイ0750Aよりお選びください。



Round small table cm Ø 42 - Stoneware

		Stoneware							
OTF42G	ラウンドスモールテーブル	243,100							

OTF42G

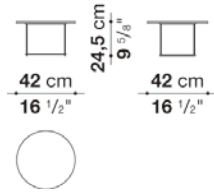

N.B. / 注意事項

天板：アンスラサイトストーンウェア0355N、またはホワイトストーンウェア0266Bよりお選びください。  
脚部：アンスラサイト0236B、ダブグレー0380T、セージ0427S、またはクレイ0750Aよりお選びください。



Round small table cm Ø 62 - Stoneware (Low Table)

		Stoneware							
OTF62G	ラウンドスモールテーブル	346,500							

OTF62G

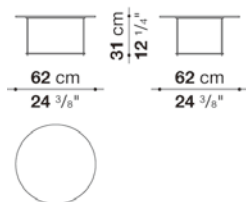

N.B. / 注意事項

天板：アンスラサイトストーンウェア0355N、またはホワイトストーンウェア0266Bよりお選びください。  
脚部：アンスラサイト0236B、ダブグレー0380T、セージ0427S、またはクレイ0750Aよりお選びください。



Round small table cm Ø 62 - Stoneware

	Stoneware								
OTF62AG	ラウンドスモールテーブル	432,300							

OTF62AG

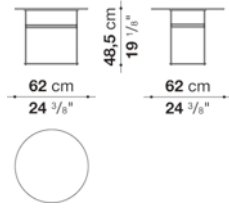

N.B. / 注意事項

天板：アンスラサイトストーンウェア0355N、またはホワイトストーンウェア0266Bよりお選びください。  
脚部：アンスラサイト0236B、ダブグレー0380T、セージ0427S、またはクレイ0750Aよりお選びください。



Round small table cm Ø 89,5 - Stoneware

	Stoneware								
OTF92G	ラウンドスモールテーブル	467,500							

OTF92G

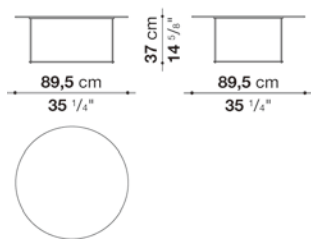

N.B. / 注意事項

天板：アンスラサイトストーンウェア0355N、またはホワイトストーンウェア0266Bよりお選びください。  
脚部：アンスラサイト0236B、ダブグレー0380T、セージ0427S、またはクレイ0750Aよりお選びください。



Tray cm Ø 42

OF42V	トレイ	80,300								

OF42V

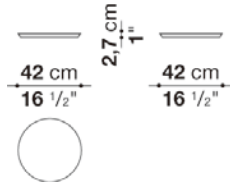

N.B. / 注意事項

天板 : アンスラサイト0236B、ダブグレー0380T、セージ0427S、またはクレイ0750Aよりお選びください。



Tray cm Ø 62

OF62V	トレイ	104,500								

OF62V

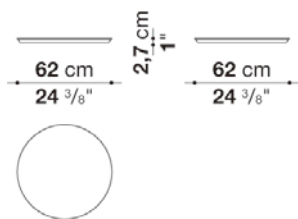

N.B. / 注意事項

天板 : アンスラサイト0236B、ダブグレー0380T、セージ0427S、またはクレイ0750Aよりお選びください。



Tray cm Ø 92

OF92V	トレイ	212,300								

OF92V

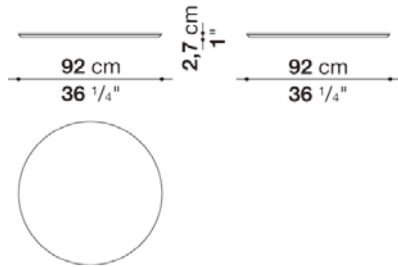

N.B. / 注意事項

天板 : アンスラサイト0236B、ダブグレー0380T、セージ0427S、またはクレイ0750Aよりお選びください。





TECHNICAL SPECIFICATIONS / 技術情報 :

構造体	成形アルミニウム材
編上素材	ポリプロピレンファイバー
内部構造体	鋼管及び成形鋼材、ポリスチレンフォーム
内部充填材	Bayfit®(バイエル社製)低温成形発泡ポリウレタン、密度の異なる成形ポリウレタン、撥水性ポリエステルファイバーカバー ( テープ状の熱が
内部構造体(FA61P-FA76P)	成形ポリウレタン、Umidax®高耐湿性MDF木質ファイバーボード
内部充填材(FA61P-FA76P)	Bayfit®(バイエル社製)低温成形発泡ポリウレタン、成形ポリウレタン
バッククッション	ポリエステルファイバー、撥水性ポリエステルファイバーカバー
底板	100%ポリアミド生地にPVCコーティング
脚部	熱可塑性プラスチック
防水カバー	片面にポリウレタンコーティングが施されたポリエステル合成繊維
表面張地	アウトドア仕様限定ファブリック

sofa cm152

		B (ファブリック)	A (ファブリック)	E (ファブリック)	S (ファブリック)	L (ファブリック)				
FA150	ソファ		1,508,100	1,535,600	1,569,700	1,611,500				
FA150SCW	バッククッション2個セット	176,000	191,400	204,600	229,900	242,000				
追加カバー										
FA150RK	ソファ		128,700	158,400	191,400	234,300				
FA150SCRK	バッククッション2個セット	53,900	68,200	82,500	107,800	118,800				
オプション										
FA150F_N	防水カバー					88,000				

FA150

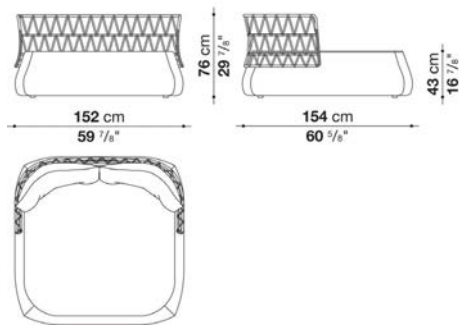

N.B. / 注意事項

シートバック (フレーム) : ダブルグレー編み(グレー)0612Tとなります。

\* バッククッション(FA150CW)を別途お選びください。別紙よりオプションナルクッション 3 個を追加されることをお勧めします。

\* 防水カバーのご使用を推奨しております。

sofa cm 232

		B (ファブリック)	A (ファブリック)	E (ファブリック)	S (ファブリック)	L (ファブリック)				
FA230	ソファ		1,730,300	1,765,500	1,808,400	1,859,000				
FA230SCW	バッククッション2個セット	224,400	243,100	261,800	284,900	311,300				
追加カバー										
FA230RK	ソファ		154,000	191,400	234,300	287,100				
FA230SCRK	バッククッション2個セット	61,600	81,400	101,200	123,200	150,700				
オプション										
FA230F_N	防水カバー						81,400			

FA230

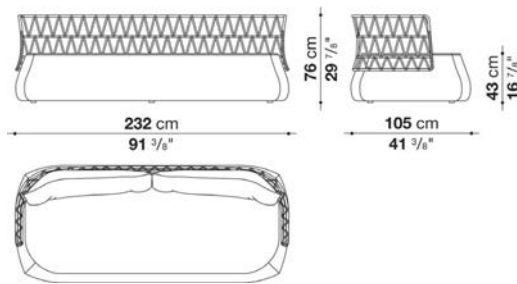

N.B. / 注意事項

- シートバック (フレーム) : ダブルグレー編み(グレー)0612Tとなります。
- \* バッククッション(FA230SCW)を別途お選びください。別紙よりオプションクッション4個を追加されることをお勧めします。
- \* 防水カバーのご使用を推奨しております。



Armchair with low back cm 95

		B (ファブリック)	A (ファブリック)	E (ファブリック)	S (ファブリック)	L (ファブリック)			
FA91B	ローバックラウンジチェア		799,700	814,000	830,500	851,400			
FA91BSCW	バッククッション	84,700	93,500	101,200	112,200	121,000			
追加カバー									
FA91BSCRK	バッククッション	26,400	35,200	42,900	53,900	62,700			
オプション									
FA91BF_N	防水カバー					67,100			

FA91B

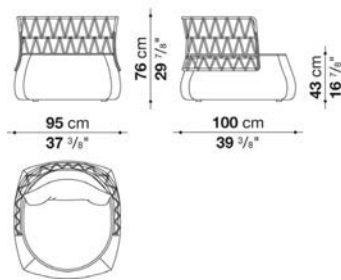

N.B. / 注意事項

- シートバック (フレーム) : ダブグレー編み(グレー)0612Tとなります。
- \* バッククッション(FA91BSCW)を別途お選びください。別紙よりオプションナルクッション1個を追加されることをお勧めします。
- \* 防水カバーのご使用を推奨しております。
- \* ラウンジチェア追加カバー (FA91RK) は、別紙よりお選び頂けます。

Armchair with high back cm 95

		B (ファブリック)	A (ファブリック)	E (ファブリック)	S (ファブリック)	L (ファブリック)			
FA91A	ハイバックラウンジチェア		898,700	913,000	933,900	949,300			
FA91ASCW	バッククッション	90,200	97,900	105,600	116,600	125,400			
追加カバー									
FA91ASCRK	バッククッション	26,400	35,200	42,900	53,900	62,700			
オプション									
FA91AF_N	防水カバー					70,400			

FA91A

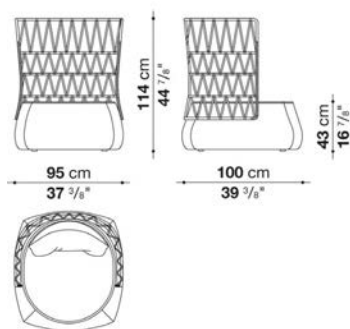

N.B. / 注意事項

- シートバック (フレーム) : ダブグレー編み(グレー)0612Tとなります。
- \* バッククッション(FA91ASCW)を別途お選びください。別紙よりオプションナルクッション1個を追加されることをお勧めします。
- \* 防水カバーのご使用を推奨しております。
- \* ラウンジチェア追加カバー (FA91RK) は、別紙よりお選び頂けます。

Armchair cover

		A (ファブリック)	E (ファブリック)	S (ファブリック)	L (ファブリック)					
追加カバー										
FA91RK	ラウンジチェア	68,200	83,600	103,400	121,000					

N.B. / 注意事項

\* FA91B、FA91A用となります。

Ottoman cm 61/76

		A (ファブリック)	E (ファブリック)	S (ファブリック)	L (ファブリック)					
FA61P	オットマン	221,100	231,000	243,100	254,100					
FA76P	オットマン	256,300	266,200	281,600	298,100					
追加カバー										
FA61PRK	オットマン (FA61P用)	48,400	58,300	70,400	82,500					
FA76PRK	オットマン (FA76P用)	58,300	69,300	84,700	100,100					
オプション										
FA61PF_N	防水カバー(FA61P用)					46,200				
FA76PF_N	防水カバー(FA76P用)					48,400				

FA61P

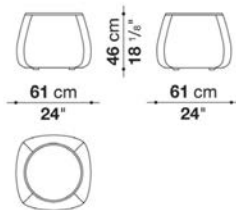

FA76P

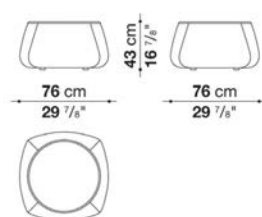

N.B. / 注意事項

\* 防水カバーのご使用を推奨しております。

Optional cushion FAT-SOFA OUTDOOR : pillow style

		B (ファブリック)	A (ファブリック)	E (ファブリック)	S (ファブリック)	L (ファブリック)				
<b>OGW80_40</b>	オプションナルクッション 80×40cm	<b>60,500</b>	<b>69,300</b>	<b>79,200</b>	<b>85,800</b>	<b>101,200</b>				
<b>OGW48_48</b>	オプションナルクッション 48×48cm	<b>47,300</b>	<b>53,900</b>	<b>59,400</b>	<b>64,900</b>	<b>75,900</b>				
追加カバー										
<b>OGW80_40RK</b>	オプションナルクッション 80×40cm	<b>29,700</b>	<b>38,500</b>	<b>47,300</b>	<b>56,100</b>	<b>70,400</b>				
<b>OGW48_48RK</b>	オプションナルクッション 48 × 48cm	<b>23,100</b>	<b>27,500</b>	<b>35,200</b>	<b>41,800</b>	<b>50,600</b>				

OGW80\_40

OGW48\_48

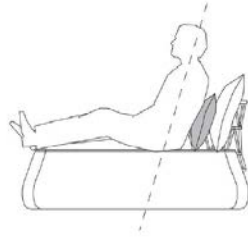



TECHNICAL SPECIFICATIONS / 技術情報 :

フレーム	アルミニウム管
交差編部分	ポリプロピレンファイバー編上材
バッククッション	PET再生ポリエステルファイバー、撥水性ポリエステルファイバーカバー
シートクッション	軟質ポリウレタンフォーム、撥水性ポリエステルファイバーカバー
脚部先端	熱可塑性プラスチック
防水カバー	片面にポリウレタンコーティングが施されたポリエステル合成繊維
表面張地	アウトドア仕様限定ファブリック

Low chair cm 59 (h. 75 cm)

OFL60_B	ローチェア フレーム	295,900							
オプション									
OFL60_BF	防水カバー	63,800							

OFL60\_B

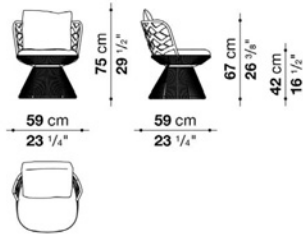

N.B. / 注意事項

シートバック(フレーム) : クレイ編み0087A(クレイフレーム0750A)、ダブグレー編み0061T(ダブグレーフレーム0380T)、ナイトブルー編み0049B(アンスラサイトフレーム0236B)よりお選びください。

\* シートクッション ( OFL60SEW )、バッククッション(OFL60SCW)は含まれておりません。別途お選びください。  
 ※ 防水カバーのご使用を推奨しております。



High chair cm 59 (h. 80 cm)

OFL60_A	ハイチェア フレーム	295,900							
オプション									
OFL60_AF	防水カバー	63,800							

OFL60\_A

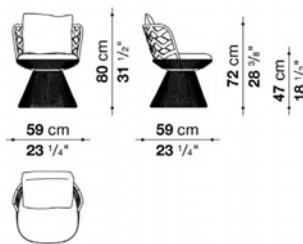

N.B. / 注意事項

シートバック(フレーム) : クレイ編み0087A(クレイフレーム0750A)、ダブグレー編み0061T(ダブグレーフレーム0380T)、ナイトブルー編み0049B(アンスラサイトフレーム0236B)よりお選びください。

\* シートクッション ( OFL60SEW )、バッククッション(OFL60SCW)は含まれておりません。別途お選びください。  
 ※ 防水カバーのご使用を推奨しております。



Seat cushion & Back cushion

		B (ファブリック)	A (ファブリック)	E (ファブリック)	S (ファブリック)	L (ファブリック)				
OFL60SEW	シートクッション		119,900	125,400	127,600	136,400				
OFL60SCW	バッククッション 46 x 38cm	62,700	66,000	69,300	70,400	78,100				
追加カバー										
OFL60SERK	シートクッション		28,600	33,000	35,200	44,000				
OFL60SCRK	バッククッション 46 x 38cm	15,400	17,600	20,900	23,100	29,700				



TECHNICAL SPECIFICATIONS / 技術情報 :

内部構造	鋼管及び成形鋼材
内部充填材	Bayfit®(バイエル社製) 低温成形発泡ポリウレタン 撥水性ポリエステルファイバーカバー(テープ状の熱処理によるシール材) ソロテックスファイバー及びビニル・ウレタン複合材 撥水性ポリエステルファイバーカバー
脚部先端	熱可塑性プラスチック
防水カバー	片面にポリウレタンコーティングが施されたポリエステル合成繊維
表面張地	アウトドア仕様限定ファブリック

## Oval ottoman cm 59

		A (ファブリック)	E (ファブリック)	S (ファブリック)	L (ファブリック)					
OF58P	オットマン	206,800	212,300	217,800	229,900					
追加カバー										
OF58PRK	オットマン	57,200	64,900	72,600	89,100					
オプション										
OF58PF	防水カバー					42,900				

## OF58P

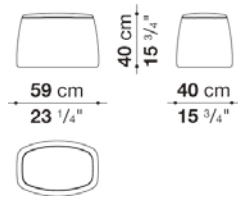

## N.B. / 注意事項

パイピング：ナチュラル0082N、ブルー0095B、レッド0075R、クリームホワイト0041E、ダークグレー0054G、またはアクアマリン0085Aよりお選びください。

\* 防水カバーのご使用を推奨しております。







## TECHNICAL SPECIFICATIONS / 技術情報 :

天板	サーペントインストーン
フレーム	ダイキャストアルミニウム押出材
脚部先端	熱可塑性プラスチック
防水カバー	片面にポリウレタンコーティングが施されたポリエステル合成繊維







## TECHNICAL SPECIFICATIONS / 技術情報：

構造体	天然チーク無垢材
背面充填材	ポリエステルファイバー ポリウレタン
座面充填材	成形ポリウレタン ソロテックスファイバー 粘弾性ポリウレタン複合材 撥水性ポリエステルファイバーカーバー
交差編部分	ポリプロピレンファイバー編上材
テーブルフレームと天板	天然チーク無垢材
天板 セクション	カラカタホホワイトストーンウェア
脚部先端	熱可塑性プラスチック
防水カバー	片面にポリウレタンコーティングが施されたポリエステル合成繊維
表面張地	アウトドア仕様限定ファブリック

## Chair with armrests cm 60

		B (ファブリック)	A (ファブリック)	E (ファブリック)	S (ファブリック)	L (ファブリック)	Teakwood			
GN60	アームチェアフレーム						261,800			
GN60SEW	シートクッション		81,400	84,700	91,300	97,900				
GN60SCW	バッククッション 48×48cm	36,300	38,500	41,800	45,100	50,600				
追加カバー										
GN60SERK	シートクッションカバー		27,500	31,900	36,300	44,000				
GN60SCRK	バッククッションカバー48×48cm	15,400	17,600	19,800	24,200	30,800				
オプション										
GN60F	防水カバー						58,300			

## GN60

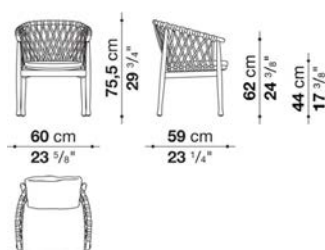

## N.B. / 注意事項

フレーム：ナチュラルチークウッド0456Tとなります。

シートバック：ベージュ編み0312Bとなります。

\*シートクッション(GN60SEW)、バッククッション(GN60SCW)を別途お選びください。

\*防水カバーのご使用を推奨しております。









## TECHNICAL SPECIFICATIONS / 技術情報：

フレーム	無垢材
織部分	ポリプロピレン
内部充填材	密度の異なる成形ポリウレタン、ソロテックスファイバーと粘弾性ポリウレタン複合材、撥水性ポリエステルファイバーカーバー
脚部先端	熱可塑性プラスチック
表面張地	アウトドア仕様限定ファブリック
防水カバー	片面にポリウレタンコーティングが施されたポリエステル合成繊維



Sofa cm 203

		A (ファブリック)	E (ファブリック)	S (ファブリック)	L (ファブリック)					
GO203N	203 ソファ	2,252,800	2,289,100	2,338,600	2,413,400					
追加カバー										
GO203NRK	203 ソファ	242,000	278,300	327,800	405,900					
オプション										
GO203F_N	防水カバー								89,100	

GO203N

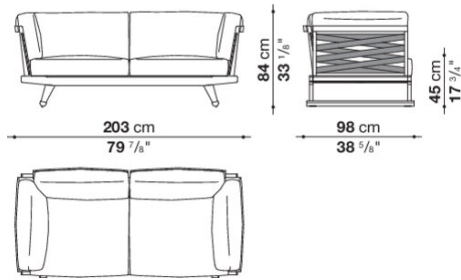

N.B. / 注意事項

フレーム：ナチュラルチークウッド0456T(ベルト:ウイート)、または、グレーチークウッド0492T(ベルト:ダブグレー)よりお選びください。  
 クッション：別紙にて、「オプションナルクッション(OFW48\_48)」2個を追加されることをお勧めいたします。

\* 防水カバーのご使用を推奨しております。

Sofa cm 238

		A (ファブリック)	E (ファブリック)	S (ファブリック)	L (ファブリック)					
GO238N	238 ソファ	2,442,000	2,481,600	2,532,200	2,612,500					
追加カバー										
GO238NRK	238 ソファ	258,500	298,100	348,700	431,200					
オプション										
GO238F_N	防水カバー								95,700	

GO238N

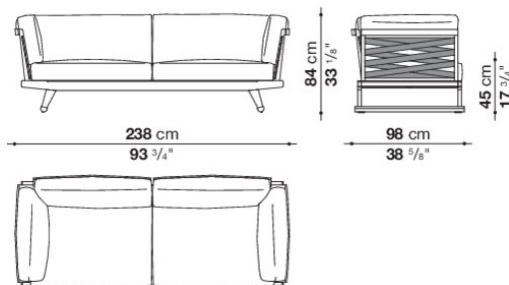

N.B. / 注意事項

フレーム：ナチュラルチークウッド0456T(ベルト:ウイート)、または、グレーチークウッド0492T(ベルト:ダブグレー)よりお選びください。  
 クッション：別紙にて、「オプションナルクッション(OFW48\_48)」2個を追加されることをお勧めいたします。

\* 防水カバーのご使用を推奨しております。

Central element cm 192

		A (ファブリック)	E (ファブリック)	S (ファブリック)	L (ファブリック)
GO192CN	192 センターソファ	1,888,700	1,916,200	1,953,600	2,010,800
追加カバー					
GO192CNRK	192 センターソファ	181,500	209,000	247,500	306,900
オプション					
GO192CF_N	防水カバー			85,800	

GO192CN

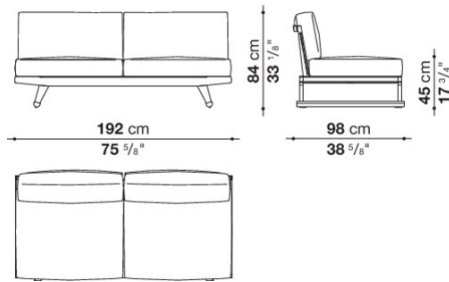

N.B. / 注意事項

フレーム：ナチュラルチークウッド0456T(ベルト:ウイート)、または、グレーチークウッド0492T(ベルト:ダブグレー)よりお選びください。  
クッション：別紙にて、「オプションクッション(OFW48\_48)」2個を追加されることをお勧めいたします。

\* 防水カバーのご使用を推奨しております。

Central element cm 227

		A (ファブリック)	E (ファブリック)	S (ファブリック)	L (ファブリック)
GO227CN	227 センターソファ	2,060,300	2,090,000	2,130,700	2,193,400
追加カバー					
GO227CNRK	227 センターソファ	198,000	229,900	270,600	333,300
オプション					
GO227CF_N	防水カバー			89,100	

GO227CN

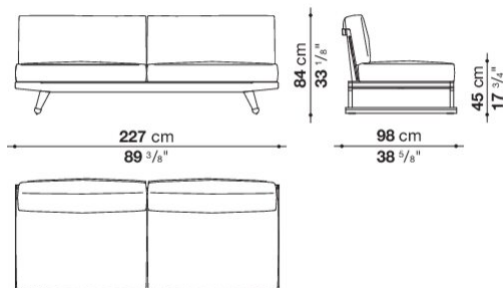

N.B. / 注意事項

フレーム：ナチュラルチークウッド0456T(ベルト:ウイート)、または、グレーチークウッド0492T(ベルト:ダブグレー)よりお選びください。  
クッション：別紙にて、「オプションクッション(OFW48\_48)」2個を追加されることをお勧めいたします。

\* 防水カバーのご使用を推奨しております。

Left and Right terminal element cm 197

		A (ファブリック)	E (ファブリック)	S (ファブリック)	L (ファブリック)						
GO197TSN	197 レフトターミナルエレメント	2,071,300	2,103,200	2,146,100	2,212,100						
GO197TDN	197 ライトターミナルエレメント	2,071,300	2,103,200	2,146,100	2,212,100						
追加カバー											
GO197TSNRK	197 レフトターミナルエレメント	211,200	244,200	287,100	356,400						
GO197TDNRK	197 ライトターミナルエレメント	211,200	244,200	287,100	356,400						
オプション											
GO197TSF_N	防水カバー								88,000		
GO197TDF_N	防水カバー								88,000		

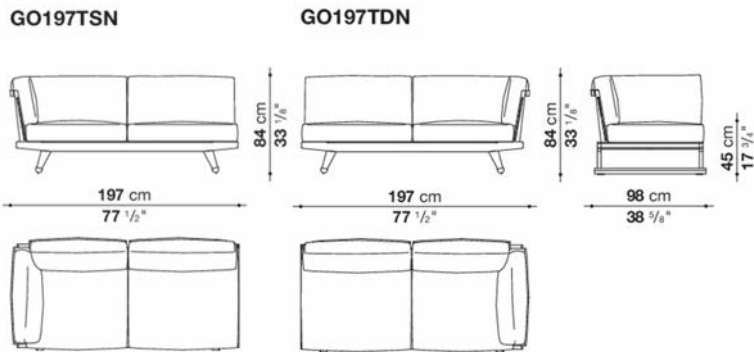

N.B. / 注意事項

フレーム：ナチュラルチークウッド0456T(ベルト:ウィート)、または、グレーチークウッド0492T(ベルト:ダブグレー)よりお選びください。  
 クッション：別紙にて、「オプションナルクッション(OFW48\_48)」2個を追加されることをお勧めいたします。

\* 防水カバーのご使用を推奨しております。

Left and Right terminal element cm 233

		A (ファブリック)	E (ファブリック)	S (ファブリック)	L (ファブリック)						
GO233TSN	233 レフトターミナルエレメント	2,253,900	2,290,200	2,339,700	2,411,200						
GO233TDN	233 ライトターミナルエレメント	2,253,900	2,290,200	2,339,700	2,411,200						
追加カバー											
GO233TSNRK	233 レフトターミナルエレメント	233,200	269,500	317,900	391,600						
GO233TDNRK	233 ライトターミナルエレメント	233,200	269,500	317,900	391,600						
オプション											
GO233TSF_N	防水カバー								91,300		
GO233TDF_N	防水カバー								91,300		

GO233TSN

GO233TDN

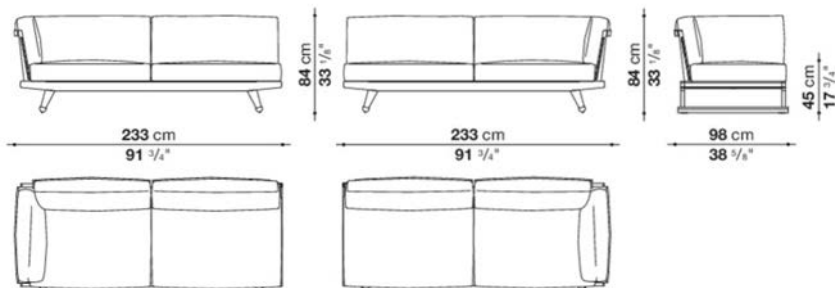

N.B. / 注意事項

フレーム：ナチュラルチークウッド0456T(ベルト:ウイット)、または、グレーチークウッド0492T(ベルト:ダブグレー)よりお選びください。  
 クッション：別紙にて、「オプションクッション(OFW48\_48)」2個を追加されることをお勧めいたします。

\* 防水カバーのご使用を推奨しております。

Left and Right corner element cm 197

		A (ファブリック)	E (ファブリック)	S (ファブリック)	L (ファブリック)						
GO197ASN	197 レフトコーナーエレメント	1,863,400	1,893,100	1,928,300	1,988,800						
GO197ADN	197 ライトコーナーエレメント	1,863,400	1,893,100	1,928,300	1,988,800						
追加カバー											
GO197ASNRK	197 レフトコーナーエレメント	182,600	211,200	249,700	309,100						
GO197ADNRK	197 ライトコーナーエレメント	182,600	211,200	249,700	309,100						
オプション											
GO197ASF_N	防水カバー									88,000	
GO197ADF_N	防水カバー									88,000	

GO197ASN

GO197ADN

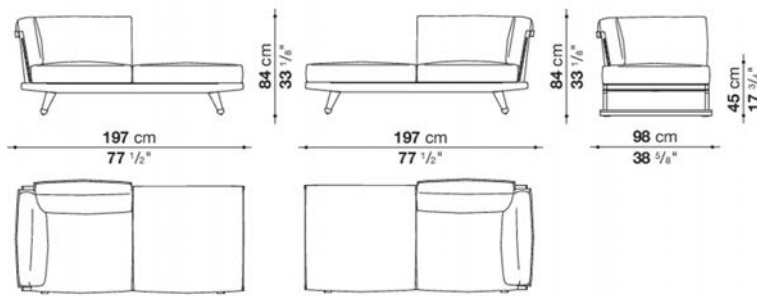

N.B. / 注意事項

フレーム：ナチュラルチークウッド0456T(ベルト:ウイート)、または、グレーチークウッド0492T(ベルト:ダブグレー)よりお選びください。  
 クッション：別紙にて、「オプションクッション(OFW48\_48)」1個を追加されることをお勧めいたします。

\* 防水カバーのご使用を推奨しております。

Left and Right corner element cm 233

		A (ファブリック)	E (ファブリック)	S (ファブリック)	L (ファブリック)						
GO233ASN	233 レフトコーナーエレメント	2,011,900	2,040,500	2,077,900	2,137,300						
GO233ADN	233 ライトコーナーエレメント	2,011,900	2,040,500	2,077,900	2,137,300						
追加カバー											
GO233ASNRK	233 レフトコーナーエレメント	190,300	220,000	257,400	317,900						
GO233ADNRK	233 ライトコーナーエレメント	190,300	220,000	257,400	317,900						
オプション											
GO233ASF_N	防水カバー									89,100	
GO233ADF_N	防水カバー									89,100	

GO233ASN

GO233ADN

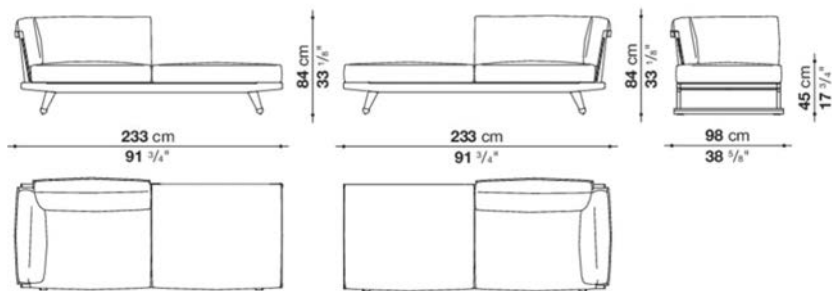

N.B. / 注意事項

フレーム：ナチュラルチークウッド0456T(ベルト:ウィート)、または、グレーチークウッド0492T(ベルト:ダブグレー)よりお選びください。  
 クッション：別紙にて、「オプションクッション(OFW48\_48)」1個を追加されることをお勧めいたします。

\* 防水カバーのご使用を推奨しております。

Optional cushions GIO : box style

		B (ファブリック)	A (ファブリック)	E (ファブリック)	S (ファブリック)	L (ファブリック)				
OFW48_48	オブシヨナルクッション 48×48cm	56,100	59,400	63,800	75,900	79,200				
追加カバー										
OFW48_48RK	オブシヨナルクッション 48×48cm	27,500	31,900	36,300	47,300	51,700				

OFW48\_48

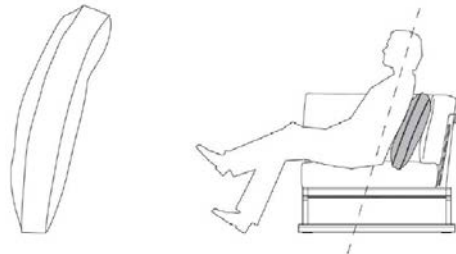

Sunbed with wheels and adjustable back

		A (ファブリック)	E (ファブリック)	S (ファブリック)	L (ファブリック)					
GO200LN	200 サンベッド	805,200	816,200	831,600	854,700					
追加カバー										
GO200LNRK	200 サンベッド	82,500	94,600	111,100	135,300					
オプション										
GO200LF_N	防水カバー					71,500				

GO200LN

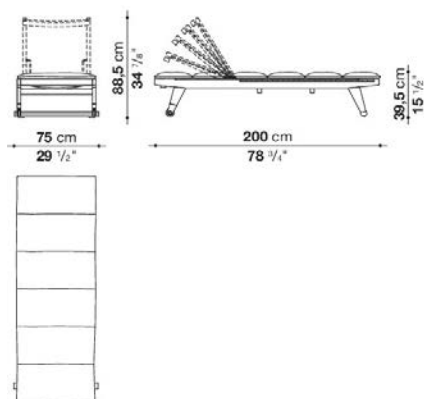

N.B. / 注意事項

フレーム：ナチュラルチークウッド0456T(ベルト:ウィート)、または、グレーチークウッド0492T(ベルト:ダブグレー)よりお選びください。  
 キャスター：ブロンズニッケル色プラスチックとなります。

- \* リクライニングは、4段階で設定可能となります。
- \* 防水カバーのご使用を推奨しております。

Armchair cm 64

		A (ファブリック)	E (ファブリック)	S (ファブリック)	L (ファブリック)				
GO64N	64 アームチェア	473,000	479,600	489,500	503,800				
追加カバー									
GO64NRK	64 アームチェア	53,900	60,500	70,400	85,800				
オプション									
GO64F_N	防水カバー					52,800			

GO64N

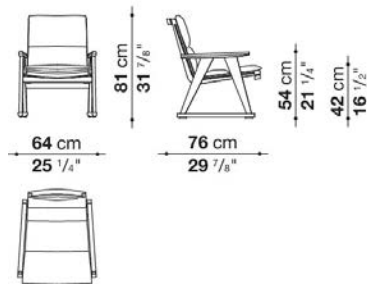

N.B. / 注意事項

フレーム : ナチュラルチークウッド0456T(ベルト:ウイート)、または、グレーチークウッド0492T(ベルト:ダブグレー)よりお選びください。

\* 防水カバーのご使用を推奨しております。

Chair with armrests cm 58

		A (ファブリック)	E (ファブリック)	S (ファブリック)	L (ファブリック)				
GO58N	58 アームチェア	372,900	379,500	387,200	400,400				
追加カバー									
GO58NRK	58 アームチェア	44,000	50,600	58,300	71,500				
オプション									
GO58F_N	防水カバー					47,300			

GO58N

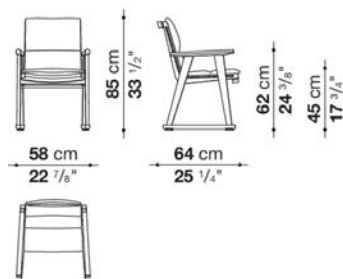

N.B. / 注意事項

フレーム : ナチュラルチークウッド0456T(ベルト:ウイート)、または、グレーチークウッド0492T(ベルト:ダブグレー)よりお選びください。

\* 防水カバーのご使用を推奨しております。



Bench cm 130

		A (ファブリック)	E (ファブリック)	S (ファブリック)	L (ファブリック)					
GO130PN	130 ベンチ	399,300	407,000	418,000	434,500					
追加カバー										
GO130PNRK	130 ベンチ	56,100	64,900	77,000	92,400					
オプション										
GO130PF_N	防水カバー								51,700	

GO130PN

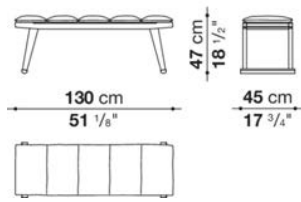

N.B. / 注意事項

フレーム：チークウッド ( ナチュラル0456T、または、グレー0492Tよりお選びください。 )

\* 防水カバーのご使用を推奨しております。

Rectangular table cm 220

		Teakwood									
TGO220	220 テーブル	1,098,900									
オプション											
TGO220F_N	防水カバー		92,400								

TGO220

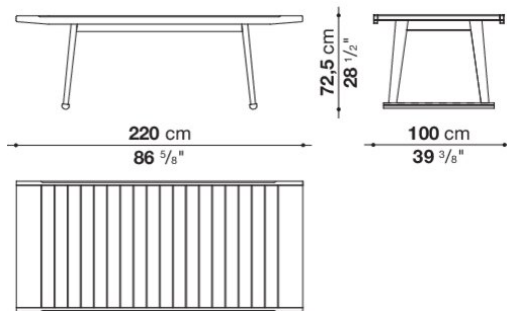

N.B. / 注意事項

天板と脚部：チークウッド ( ナチュラル0456T、または、グレー0492Tよりお選びください。 )

\* 防水カバーのご使用を推奨しております。

Rectangular table cm 280

		Teakwood							
TGO280	280 テーブル	1,310,100							
オプション									
TGO280F_N	防水カバー	102,300							

TGO280

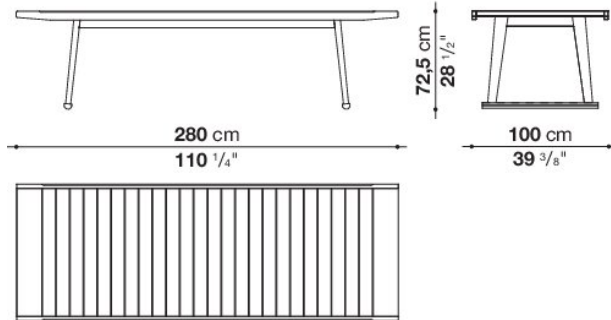

N.B. / 注意事項

天板と脚部：チークウッド ( ナチュラル0456T、または、グレー0492Tよりお選びください。 )

\* 防水カバーのご使用を推奨しております。

Small table cm 65

		Teakwood							
TGO6	65 スモールテーブル	160,600							
オプション									
TGO6F_N	防水カバー	40,700							

TGO6

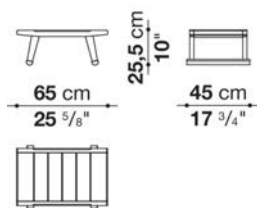

N.B. / 注意事項

天板と脚部：チークウッド ( ナチュラル0456T、または、グレー0492Tよりお選びください。 )

\* 防水カバーのご使用を推奨しております。

Small table cm 90

		Teakwood																		
TGO9	90 スモールテーブル	369,600																		
オプション																				
TGO9F_N	防水カバー	53,900																		

TGO9

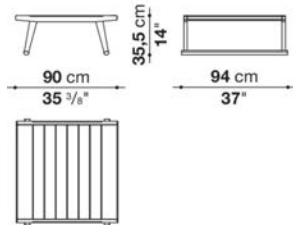

N.B. / 注意事項 天板と脚部：チークウッド ( ナチュラル0456T、または、グレー0492Tよりお選びください。 )  
 \* 防水カバーのご使用を推奨しております。

Low table cm 120

		Teakwood																		
TGO12	120 ローテーブル	438,900																		
オプション																				
TGO12F_N	防水カバー	57,200																		

TGO12

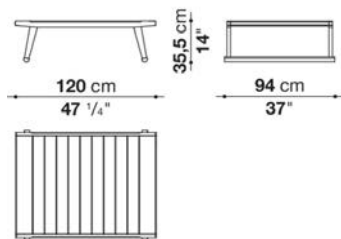

N.B. / 注意事項 天板と脚部：チークウッド ( ナチュラル0456T、または、グレー0492Tよりお選びください。 )  
 \* 防水カバーのご使用を推奨しております。

## Low table cm 180

		Teakwood							
TGO18	180 ローテーブル	578,600							
オプション									
TGO18F_N	防水カバー	61,600							

## TGO18

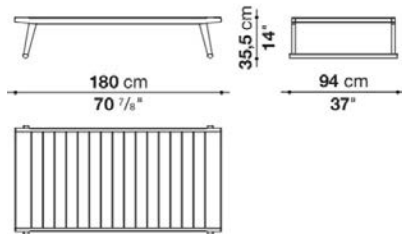

N.B. / 注意事項

天板と脚部：チークウッド（ナチュラル0456T、または、グレー0492Tよりお選びください。）

\* 防水カバーのご使用を推奨しております。



## TECHNICAL SPECIFICATIONS / 技術情報 :

内部構造体	アルミニウム管 成形アルミニウム材
内部充填材	成形ポリウレタン
編上素材	ポリプロピレンファイバー編上材
脚部先端	熱可塑性プラスチック

HE2	オットマン	330,000																		
-----	-------	---------	--	--	--	--	--	--	--	--	--	--	--	--	--	--	--	--	--	--

HE2

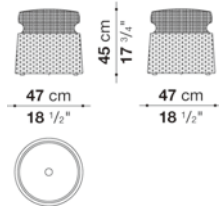

N.B. / 注意事項

アンスラサイト0133A、オーバーシーズブルー-0835B、ストーン0244Sよりお選びください。



HE1	オットマン	330,000																		
-----	-------	---------	--	--	--	--	--	--	--	--	--	--	--	--	--	--	--	--	--	--

HE1

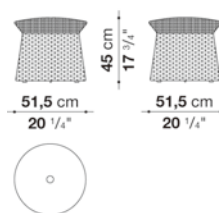

N.B. / 注意事項

アンスラサイト0133A、オーバーシーズブルー-0835B、ストーン0244Sよりお選びください。





TECHNICAL SPECIFICATIONS / 技術情報 :

シェル	Hirek®プラスチック素材
シェル(HK1N)	Baydur®高密度ポリウレタン樹脂
内部充填材	ポリエステルファイバー、撥水性ポリエステルファイバーカバー
内部充填材(HK1N)	ポリエステルファイバー、ニードルポリエステル繊維部分
ベースフレーム	成形アルミニウム材
サポートフレーム(HK1N)	成形ダイキャストアルミニウム材
天板(HT)	成形アルミニウム板
天板とトレイ(HTO62-HTO62V)	成形鋼板
サポートフレーム(HTO62)	成形鋼板、成形ダイキャストアルミニウム材
脚部先端	プラスチック素材、ステンレス
脚部先端	プラスチック素材
防水カバー	片面にポリウレタンコーティングが施されたポリエステル合成繊維
表面張地	アウトドア仕様限定ファブリック

Armchair with snug sides cm 82

		A (ファブリック)	E (ファブリック)	S (ファブリック)	L (ファブリック)				
H2	ラウンジチェア	735,900	760,100	781,000	796,400				
追加カバー									
H2I	アップホルスタリー(中材入り背座カバー)	320,100	344,300	365,200	387,200				

H2

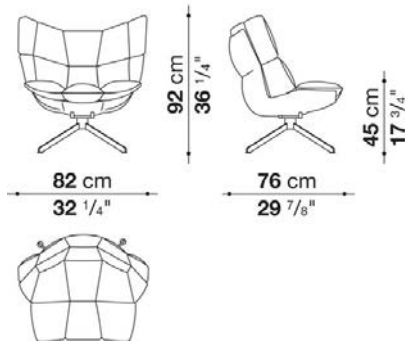

N.B. / 注意事項

脚部：ホワイト09010、ブラック01510、オレンジ05710、ライトブルー08110、またはアシッドグリーン04510よりお選びください。  
 シェル：リサイクル可能なHirek(プラスチック)を使用しており、ホワイト0010Bとなります。  
 \* 防水カバー(H2T\_N)のご使用を推奨しております。



Armchair with armrests cm 82

		A (ファブリック)	E (ファブリック)	S (ファブリック)	L (ファブリック)				
H4	ラウンジチェア	735,900	760,100	781,000	796,400				
追加カバー									
H4I	アップホルスタリー(中材入り背座カバー)	320,100	344,300	365,200	387,200				

H4

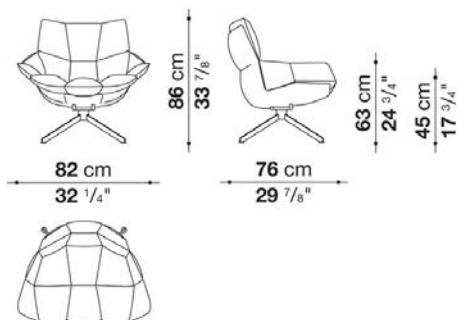

N.B. / 注意事項

脚部：ホワイト09010、ブラック01510、オレンジ05710、ライトブルー08110、またはアシッドグリーン04510よりお選びください。  
 シェル：リサイクル可能なHirek(プラスチック)を使用しており、ホワイト0010Bとなります。  
 \* 防水カバー (H2T\_N) のご使用を推奨しております。





Option

オプション																				
H2T_N	防水カバー(H2・H4用)	53,900																		

Ottoman cm 68

		A (ファブリック)	E (ファブリック)	S (ファブリック)	L (ファブリック)															
HP1	オットマン	487,300	496,100	508,200	524,700															
追加カバー																				
HP11	アップホルスタリー(中材入りオットマンカバー)	159,500	168,300	180,400	193,600															
オプション																				
HP1T_N	防水カバー					42,900														

HP1

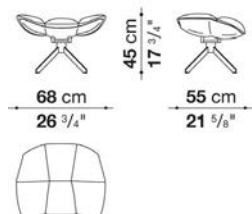

N.B. / 注意事項

脚部：ホワイト09010、ブラック01510、オレンジ05710、ライトブルー08110、またはアシッドグリーン04510よりお選びください。  
 シェル：リサイクル可能なHirek(プラスチック)を使用しており、ホワイト0010Bとなります。  
 \* 防水カバーのご使用を推奨しております。



Small armchair cm 61

		A (ファブリック)	E (ファブリック)	S (ファブリック)	L (ファブリック)					
HK1N	アームチェア	363,000	376,200	388,300	403,700					
追加カバー										
HK1N	アップホルスタリー(中材入り背座カバー)	149,600	159,500	171,600	190,300					
オプション										
HK1T_N	防水カバー					45,100				

HK1N

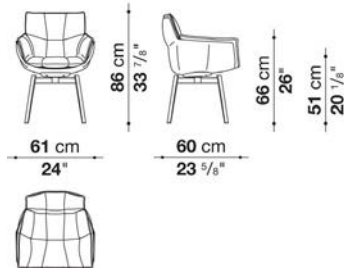

N.B. / 注意事項

脚部：ホワイト09010、または、ブラック01510よりお選びください。  
 シェル：リサイクル可能なHirek(プラスチック)を使用しており、ホワイト0020Bとなります。  
 \* 防水カバーのご使用を推奨しております。



Round small table cm 45

HT	スモールテーブル	290,400								

HT

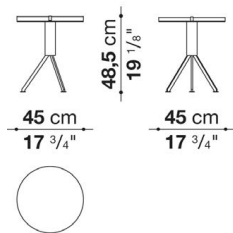

N.B. / 注意事項

天板：ホワイト09010、ブラック01510、オレンジ05710、ライトブルー08110、またはアシッドグリーン04510よりお選びください。脚部は、天板と同系色となります。



Round small table cm 62,5

		White - Black							
HTO62	円型スモールテーブル	326,700							

HTO62

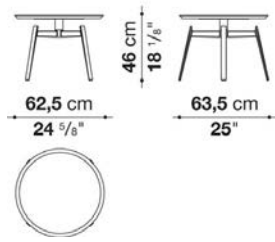

N.B. / 注意事項

トレイと脚部：ホワイト、またはブラックよりお選びください。



Tray cm 62,5

		White - Black							
HTO62V	トレイ	104,500							

HTO62V

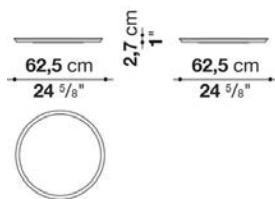

N.B. / 注意事項

トレイ：ホワイト、またはブラックよりお選びください。





TECHNICAL SPECIFICATIONS / 技術情報 :

内部充填材	低温成形発泡ポリウレタン、ポリエステルファイバーカバー、通気性メッシュ生地
弾性中材	熱可塑性エラストマー、発泡ポリウレタン
フレームおよび脚部	ポリエチレン (プラスチック製スパーサー付)
脚部カバー	熱可塑性ポリウレタン
表面張地	アウトドア仕様限定ファブリック
防水カバー	片面にポリウレタンコーティングが施されたポリエステル合成繊維

BA1P

		A (ファブリック)	E (ファブリック)	S (ファブリック)	L (ファブリック)	D (ファブリック)				
BA1P	アームチェア	1,060,400	1,107,700	1,131,900	1,207,800	1,400,300				
追加カバー										
BA1PRK	アームチェア	178,200	226,600	250,800	326,700	518,100				
オプション										
BA1PF	防水カバー						91,300			

BA1P

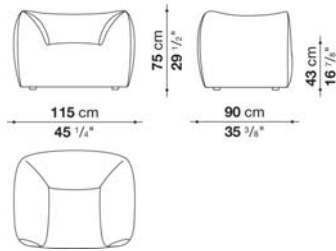

N.B. / 注意事項

- ※ カバーリング仕様です。
- ※ 防水カバーのご使用を推奨しております。

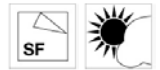



## TECHNICAL SPECIFICATIONS / 技術情報：

フレーム	ダイキャストアルミニウム押出材
内部充填材	成形ポリウレタン 撥水性ポリエステルファイバーカバー
座面スラット	グラスファイバー
脚部先端	熱可塑性プラスチック
防水カバー	片面にポリウレタンコーティングが施されたポリエステル合成繊維
表面張地	アウトドア仕様限定ファブリック

組み合わせ例

Composition HY001

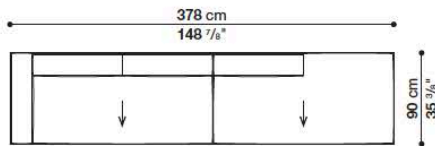

Quantity	Code
1	9HY200T_1
1	HY176_6SE
1	9HY178PA
1	HY176S_8SE
4	HY88A_C

Composition HY002

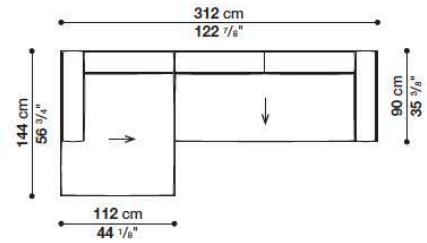

Quantity	Code
1	HY134L
1	HY110S_11SE
1	9HY200T_1
1	HY176_6SE
5	HY88A_C

Composition HY003

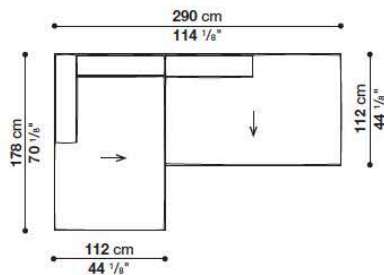

Quantity	Code
1	9HY178A_2
1	HY154S_11SE
1	HY178PA
1	HY176S_11SE
3	HY88A_C

Composition HY004

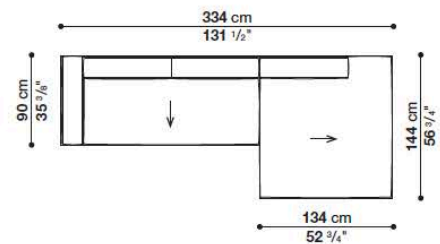

Quantity	Code
1	9HY200T_1
1	HY176_6SE
1	HY134L_2
1	HY132S_13SE
4	HY88A_C

注意事項：

- ・バックレストとアームレストは、ハイバージョン[HY88A\_C](高さ68cm)、またはローバージョン[HY88B\_C](高さ59cm)の2種類からお選びいただけます。
- ・組み合わせ例に、ヘッドレストクッションとオプションクッションは、含まれておりません。別途、お選びください。
- ・図に記載されている矢印→は、ストライプ柄の方向を示しています。

## Composition HY005

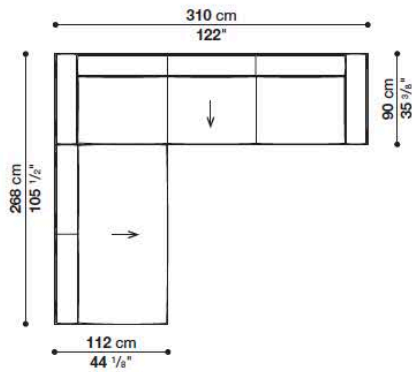

Quantity	Code
1	HY178C
1	HY176_8SE
1	9HY310
3	HY88_6SE
7	HY88A_C

## Composition HY006

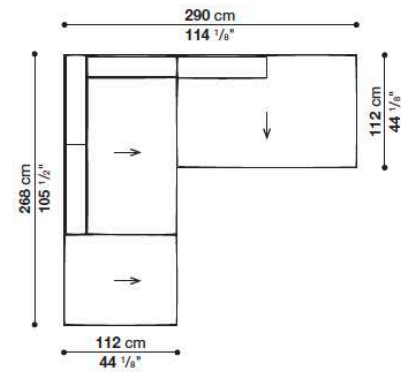

Quantity	Code
1	HY90P
1	HY88_11SE
1	9HY178A_1
1	HY154_8SE
1	HY178PA
1	HY176S_11SE
4	HY88A_C

## Composition HY007

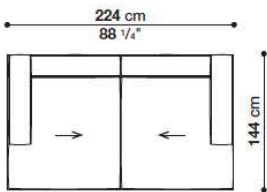

Quantity	Code
2	HY134L
1	HY110S_11SE
1	HY110D_11SE
4	HY88A_C

## Composition HY008

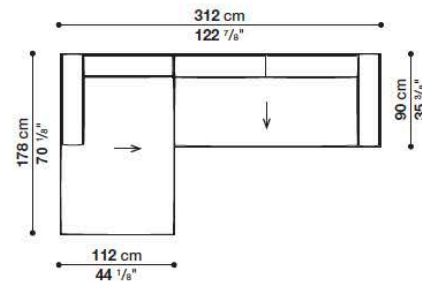

Quantity	Code
1	9HY178A_2
1	HY154S_11SE
1	9HY200T_1
1	HY176_6SE
5	HY88A_C

## 注意事項：

- ・バックレストとアームレストは、ハイバージョン[HY88A\_C](高さ68cm)、またはローバージョン[HY88B\_C](高さ59cm)の2種類からお選びいただけます。
- ・組み合わせ例に、ヘッドレストクッションとオプションクッションは、含まれておりません。別途、お選びください。
- ・図に記載されている矢印→は、ストライプ柄の方向を示しています。



## Sofa cm 222

		A (ファブリック)	E (ファブリック)	S (ファブリック)	L (ファブリック)					
9HY222	ソファフレーム(222 ソファ)					783,200				
HY176_6SE	シートクッション	424,600	448,800	464,200	504,900					
追加カバー										
HY176_6SERK	シートクッション	103,400	126,500	143,000	182,600					
オプション										
HY1_F	防水カバー					102,300				

## 9HY222

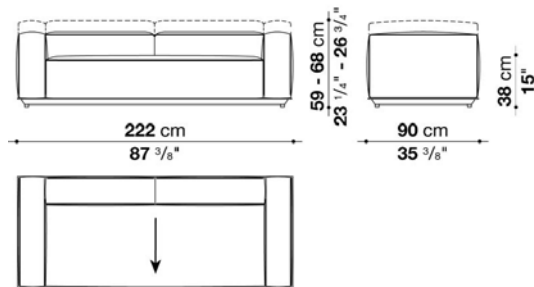

## N.B. / 注意事項

フレーム：セージ0427S、クレイ0750A、またはアンスラサイト0236Bよりお選びください。  
 シートクッション：[HY176\_6SE] x 1個をお選びください。パイピングは、ナチュラル0082N、ブルー0095B、レッド0075R、クリームホワイト0041E、ダークグレー0054G、またはアクアマリン0085Aよりお選びください。

バックレスト・アームレスト：以下の組み合わせ例をご参照のうえ、別紙よりお選びください。  
 (図の点線はハイバージョン、実線はローバージョンを示しています。)

## &lt;ハイバージョン&gt;

バックレスト・アームレスト[HY88A\_C](H68cm) x 合計4個

## &lt;ローバージョン&gt;

バックレスト・アームレスト[HY88B\_C](H59cm) x 合計4個

オプションでヘッドレストクッション[HY\_P] x 2個を追加することをお勧めします。

## &lt;ミックスバージョン&gt;

高さの違うバックレスト・アームレストを混ぜてお選びいただくこともできます。

\*シートスラット：ブラックグラスファイバーとなります。  
 ※防水カバーのご使用を推奨しております。



## Sofa cm 310

		A (ファブリック)	E (ファブリック)	S (ファブリック)	L (ファブリック)					
9HY310	ソファフレーム(310 ソファ)					907,500				
HY88_6SE	シートクッション	235,400	248,600	257,400	278,300					
追加カバー										
HY88_6SERK	シートクッション	68,200	80,300	89,100	111,100					
オプション										
HY2_F	防水カバー					115,500				

## 9HY310

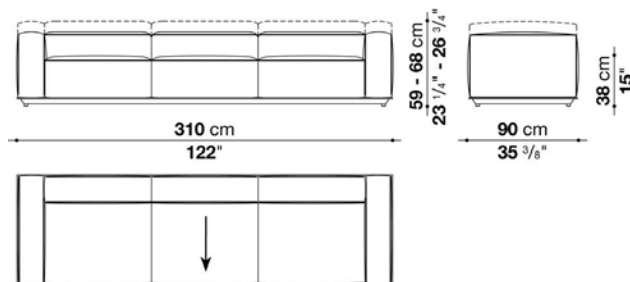

## N.B. / 注意事項

フレーム：セージ0427S、クレイ0750A、またはアンスラサイト0236Bよりお選びください。  
シートクッション：[HY88\_6SE] x 3個をお選びください。パイピングは、ナチュラル0082N、ブルー0095B、レッド0075R、クリームホワイト0041E、ダークグレー0054G、またはアクアマリン0085Aよりお選びください。

バックレスト・アームレスト：以下の組み合わせ例をご参照のうえ、別紙よりお選びください。  
(図の点線はハイバージョン、実線はローバージョンを示しています。)

## &lt; ハイバージョン &gt;

バックレスト・アームレスト[HY88A\_C](H68cm) x 合計5個

## &lt; ローバージョン &gt;

バックレスト・アームレスト[HY88B\_C](H59cm) x 合計5個

オプションでヘッドレストクッション[HY\_P] x 3個を追加することをお勧めします。

## &lt; ミックスバージョン &gt;

高さの違うバックレスト・アームレストを混ぜてお選びいただくこともできます。

\* シートスラット：ブラックグラスファイバーとなります。

※防水カバーのご使用を推奨しております。



## Central element cm 178 -1

		A (ファブリック)	E (ファブリック)	S (ファブリック)	L (ファブリック)				
9HY178C	ソファフレーム(178 センtralエ レメント)					705,100			
HY176_6SE	シートクッション	424,600	448,800	464,200	504,900				
追加カバー									
HY176_6SERK	シートクッション	103,400	126,500	143,000	182,600				
オプション									
HY4_F	防水カバー					105,600			

## 9HY178C

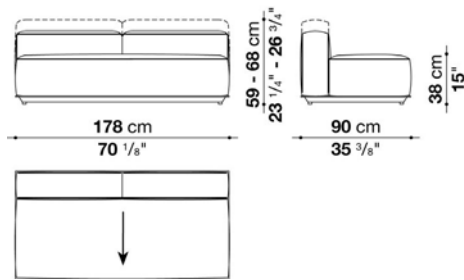

## N.B. / 注意事項

フレーム：セージ0427S、クレイ0750A、またはアンスラサイト0236Bよりお選びください。  
 シートクッション：[HY176\_6SE] x 1個をお選びください。パイピングは、ナチュラル0082N、ブルー0095B、レッド0075R、クリームホワイト0041E、  
 ダークグレー0054G、またはアクアマリン0085Aよりお選びください。

バックレスト：以下の組み合わせ例をご参照のうえ、別紙よりお選びください。  
 (図の点線はハイバージョン、実線はローバージョンを示しています。)

## &lt;ハイバージョン&gt;

バックレスト[HY88A\_C](H68cm) x 合計2個

## &lt;ローバージョン&gt;

バックレスト[HY88B\_C](H59cm) x 合計2個

オプションでヘッドレストクッション[HY\_P] x 2個を追加することをお勧めします。

## &lt;ミックスバージョン&gt;

高さの違うバックレストを混ぜてお選びいただくこともできます。

\*シートスラット：ブラックグラスファイバーとなります。

※防水カバーのご使用を推奨しております。



## Central element cm 266 -1

		A (ファブリック)	E (ファブリック)	S (ファブリック)	L (ファブリック)					
9HY266C	ソファフレーム(266 セントラルエレメント)					838,200				
HY88_6SE	シートクッション	235,400	248,600	257,400	278,300					
追加カバー										
HY88_6SERK	シートクッション	68,200	80,300	89,100	111,100					
オプション										
HY3_F	防水カバー					106,700				

## 9HY266C

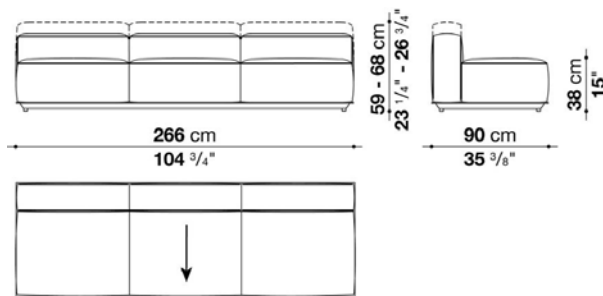

## N.B. / 注意事項

フレーム：セージ0427S、クレイ0750A、またはアンスラサイト0236Bよりお選びください。  
シートクッション：[HY88\_6SE] x 3個をお選びください。パイピングは、ナチュラル0082N、ブルー0095B、レッド0075R、クリームホワイト0041E、ダークグレー0054G、またはアクアマリン0085Aよりお選びください。

バックレスト：以下の組み合わせ例をご参照のうえ、別紙よりお選びください。  
(図の点線はハイバージョン、実線はローバージョンを示しています。)

<ハイバージョン>  
バックレスト[HY88A\_C](H68cm) x 合計3個

<ローバージョン>  
バックレスト[HY88B\_C](H59cm) x 合計3個  
オプションでヘッドレストクッション[HY\_P] x 3個を追加することをお勧めします。

<ミックスバージョン>  
高さの違うバックレストを混ぜてお選びいただくこともできます。

\*シートスラット：ブラックグラスファイバーとなります。  
※防水カバーのご使用を推奨しております。



## Left and right bench cm 178 -1

		A (ファブリック)	E (ファブリック)	S (ファブリック)	L (ファブリック)					
9HY178PA	ソファフレーム(178 レフト・ライトベンチ)					705,100				
HY176S_8SE	シートクッション(レフト)	489,500	512,600	526,900	564,300					
HY176D_8SE	シートクッション(ライト)	489,500	512,600	526,900	564,300					
追加カバー										
HY176S_8SERK	シートクッション(レフト)	111,100	134,200	149,600	187,000					
HY176D_8SERK	シートクッション(ライト)	111,100	134,200	149,600	187,000					
オプション										
HY4_F	防水カバー					105,600				

## 9HY178PA

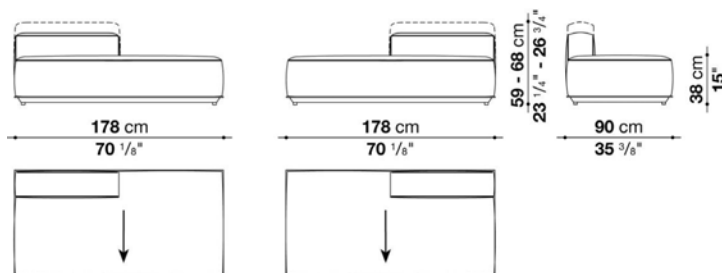

## N.B. / 注意事項

フレーム：セージ0427S、クレイ0750A、またはアンスラサイト0236Bよりお選びください。  
 シートクッション：[HY176S\_8SE] または、 [HY176D\_8SE] x 1個をお選びください。パイピングは、ナチュラル0082N、ブルー0095B、レッド0075R、クリームホワイト0041E、ダークグレー0054G、またはアクアマリン0085Aよりお選びください。

バックレスト：以下の組み合わせ例をご参照のうえ、別紙よりお選びください。  
 ( 図の点線はハイバージョン、実線はローバージョンを示しています。)

<ハイバージョン>  
 バックレスト[HY88A\_C](H68cm) x 1個

<ローバージョン>  
 バックレスト[HY88B\_C](H59cm) x 1個  
 オプションでヘッドレストクッション[HY\_P] x 1個を追加することをお勧めします。

\* シートスラット：ブラックグラスファイバーとなります。  
 ※防水カバーのご使用を推奨しております。



## Left and right terminal element cm 200 -1

		A (ファブリック)	E (ファブリック)	S (ファブリック)	L (ファブリック)					
9HY200T_1	ソファフレーム(200 レフト・ライ トターミナルエレメント)					734,800				
HY176_6SE	シートクッション	424,600	448,800	464,200	504,900					
追加カバー										
HY176_6SERK	シートクッション	103,400	126,500	143,000	182,600					
オプション										
HY5_F	防水カバー					103,400				

## 9HY200T\_1

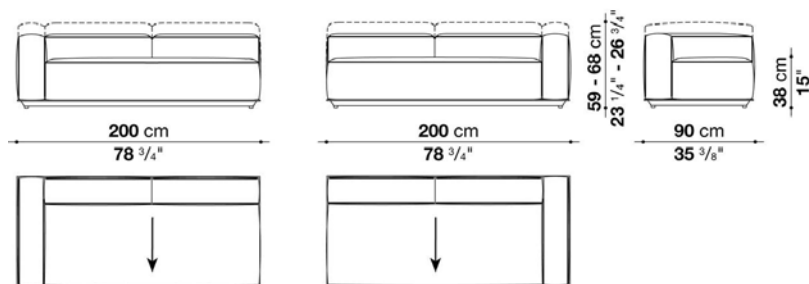

## N.B. / 注意事項

フレーム：セージ0427S、クレイ0750A、またはアンスラサイト0236Bよりお選びください。  
シートクッション：[HY176\_6SE] x 1個をお選びください。パイピングは、ナチュラル0082N、ブルー0095B、レッド0075R、クリームホワイト0041E、ダークグレー0054G、またはアクアマリン0085Aよりお選びください。

バックレスト・アームレスト：以下の組み合わせ例をご参照のうえ、別紙よりお選びください。  
(図の点線はハイバージョン、実線はローバージョンを示しています。)

<ハイバージョン>

バックレスト・アームレスト[HY88A\_C](H68cm) x 合計3個

<ローバージョン>

バックレスト・アームレスト[HY88B\_C](H59cm) x 合計3個

オプションでヘッドレストクッション[HY\_P] x 2個を追加することをお勧めします。

<ミックスバージョン>

高さの違うバックレスト・アームレストを混ぜてお選びいただくこともできます。

\*シートスラット：ブラックグラスファイバーとなります。

※防水カバーのご使用を推奨しております。



## Left and right terminal element cm 200 -2

		A (ファブリック)	E (ファブリック)	S (ファブリック)	L (ファブリック)					
9HY200T_2	ソファフレーム(200レフト・ライトターミナルエレメント)					734,800				
HY176S_8SE	シートクッション(レフト)	489,500	512,600	526,900	564,300					
HY176D_8SE	シートクッション(ライト)	489,500	512,600	526,900	564,300					
追加カバー										
HY176S_8SERK	シートクッション(レフト)	111,100	134,200	149,600	187,000					
HY176D_8SERK	シートクッション(ライト)	111,100	134,200	149,600	187,000					
オプション										
HY5_F	防水カバー					103,400				

## 9HY200T\_2

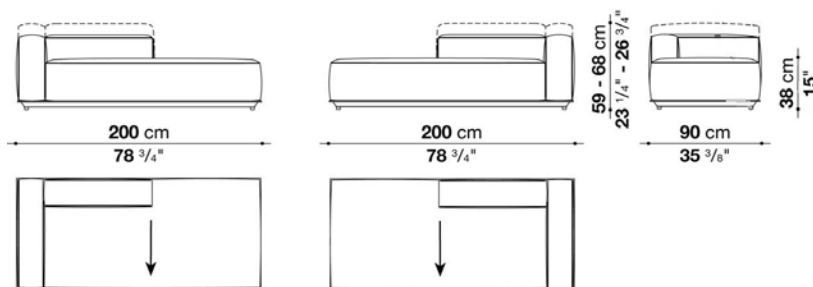

## N.B. / 注意事項

フレーム：セージ0427S、クレイ0750A、またはアンスラサイト0236Bよりお選びください。  
シートクッション：[HY176S\_8SE] または、 [HY176D\_8SE] x 1個をお選びください。パイピングは、ナチュラル0082N、ブルー0095B、レッド0075R、クリームホワイト0041E、ダークグレー0054G、またはアクアマリン0085Aよりお選びください。

バックレスト・アームレスト：以下の組み合わせ例をご参照のうえ、別紙よりお選びください。  
( 図の点線はハイバージョン、実線はローバージョンを示しています。)

## &lt;ハイバージョン&gt;

バックレスト・アームレスト[HY88A\_C](H68cm) x 合計2個

## &lt;ローバージョン&gt;

バックレスト・アームレスト[HY88B\_C](H59cm) x 合計2個

オプションでヘッドレストクッション[HY\_P] x 1個を追加することをお勧めします。

## &lt;ミックスバージョン&gt;

高さの違うバックレスト・アームレストを混ぜてお選びいただくこともできます。

\*シートスラット：ブラックグラスファイバーとなります。  
※防水カバーのご使用を推奨しております。



## Left and right corner element cm 178 -1

		A (ファブリック)	E (ファブリック)	S (ファブリック)	L (ファブリック)					
9HY178A_1	ソファフレーム(178 レフト・ライ トコーナーエレメント)					739,200				
HY154_8SE	シートクッション	465,300	488,400	503,800	539,000					
追加カバー										
HY154_8SERK	シートクッション	105,600	128,700	143,000	180,400					
オプション										
HY6_F	防水カバー					114,400				

## 9HY178A\_1

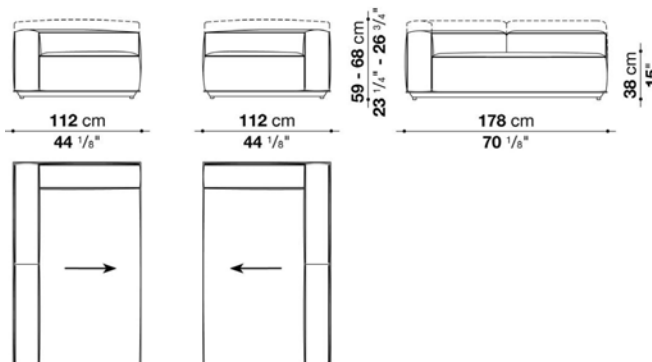

## N.B. / 注意事項

シートフレーム：セージ0427S、クレイ0750A、またはアンスラサイト0236Bよりお選びください。  
シートクッション：[HY154\_8SE] x 1個をお選びください。パイピングは、ナチュラル0082N、ブルー0095B、レッド0075R、クリームホワイト0041E、ダークグレー0054G、またはアクアマリン0085Aよりお選びください。

バックレスト・アームレスト：以下の組み合わせ例をご参照のうえ、別紙よりお選びください。  
(図の点線はハイバージョン、実線はローバージョンを示しています。)

<ハイバージョン>  
バックレスト・アームレスト[HY88A\_C](H68cm) x 合計3個

<ローバージョン>  
バックレスト・アームレスト[HY88B\_C](H59cm) x 合計3個  
オプションでヘッドレストクッション[HY\_P] x 1個を追加することをお勧めします。

<ミックスバージョン>  
高さの違うバックレスト・アームレストを混ぜてお選びいただくこともできます。

\* シートスラット：ブラックグラスファイバーとなります。  
※防水カバーのご使用を推奨しております。





## Left and right corner element cm 178 -2

		A (ファブリック)	E (ファブリック)	S (ファブリック)	L (ファブリック)					
9HY178A_2	ソファフレーム(178 レフト・ライト コーナーエレメント)					739,200				
HY154S_11SE	シートクッション(レフト)	518,100	542,300	557,700	597,300					
HY154D_11SE	シートクッション(ライト)	518,100	542,300	557,700	597,300					
追加カバー										
HY154S_11SERK	シートクッション(レフト)	113,300	138,600	154,000	193,600					
HY154D_11SERK	シートクッション(ライト)	113,300	138,600	154,000	193,600					
オプション										
HY6_F	防水カバー					114,400				

## 9HY178A\_2

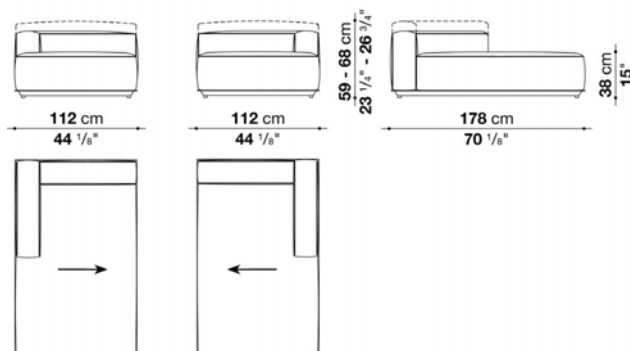

## N.B. / 注意事項

フレーム：セージ0427S、クレイ0750A、またはアンスラサイト0236Bよりお選びください。  
シートクッション：[HY154S\_11SE] または、[HY154D\_11SE] x 1個をお選びください。パイピングは、ナチュラル0082N、ブルー0095B、レッド0075R、クリームホワイト0041E、ダークグレー0054G、またはアクアマリン0085Aよりお選びください。

バックレスト・アームレスト：以下の組み合わせ例をご参照のうえ、別紙よりお選びください。  
( 図の点線はハイバージョン、実線はローバージョンを示しています。)

## &lt;ハイバージョン&gt;

バックレスト・アームレスト[HY88A\_C](H68cm) x 合計2個

## &lt;ローバージョン&gt;

バックレスト・アームレスト[HY88B\_C](H59cm) x 合計2個

オプションでヘッドレストクッション[HY\_P] x 1個を追加することをお勧めします。

## &lt;ミックスバージョン&gt;

高さの違うバックレスト・アームレストを混ぜてお選びいただくこともできます。

\*シートスラット：ブラックグラスファイバーとなります。

※防水カバーのご使用を推奨しております。



## Central element cm 178 -2

		A (ファブリック)	E (ファブリック)	S (ファブリック)	L (ファブリック)					
HY178C	ソファフレーム(178 センtral エレメント)					739,200				
HY176_8SE	シートクッション	495,000	520,300	537,900	578,600					
追加カバー										
HY176_8SERK	シートクッション	116,600	141,900	159,500	200,200					
オプション										
HY6_F	防水カバー					114,400				

## HY178C

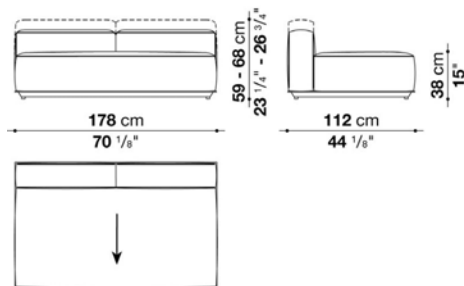

## N.B. / 注意事項

フレーム：セージ0427S、クレイ0750A、またはアンスラサイト0236Bよりお選びください。  
 シートクッション：[HY176\_8SE] x 1個をお選びください。パイピングは、ナチュラル0082N、ブルー0095B、レッド0075R、クリームホワイト0041E、  
 ダークグレー0054G、またはアクアマリン0085Aよりお選びください。

バックレスト：以下の組み合わせ例をご参照のうえ、別紙よりお選びください。  
 ( 図の点線はハイバージョン、実線はローバージョンを示しています。)

## &lt;ハイバージョン&gt;

バックレスト[HY88A\_C](H68cm) x 合計2個

## &lt;ローバージョン&gt;

バックレスト[HY88B\_C](H59cm) x 合計2個

オプションでヘッドレストクッション[HY\_P] x 2個を追加することをお勧めします。

## &lt;ミックスバージョン&gt;

高さの違うバックレストを混ぜてお選びいただくこともできます。

\*シートスラット：ブラックグラスファイバーとなります。

※防水カバーのご使用を推奨しております。



## Central element cm 266 -2

		A (ファブリック)	E (ファブリック)	S (ファブリック)	L (ファブリック)					
HY266C	ソファフレーム(266 セントラルエレメント)					881,100				
HY88_8SE	シートクッション	290,400	304,700	314,600	336,600					
追加カバー										
HY88_8SERK	シートクッション	70,400	85,800	94,600	118,800					
オプション										
HY7_F	防水カバー					115,500				

## HY266C

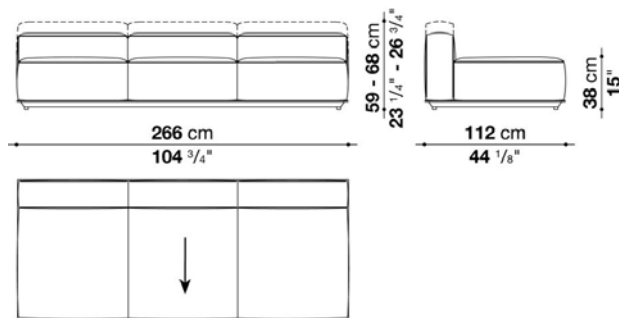

## N.B. / 注意事項

フレーム：セージ0427S、クレイ0750A、またはアンスラサイト0236Bよりお選びください。  
シートクッション：[HY88\_8SE] x 3個をお選びください。パイピングは、ナチュラル0082N、ブルー0095B、レッド0075R、クリームホワイト0041E、ダークグレー0054G、またはアクアマリン0085Aよりお選びください。

バックレスト：以下の組み合わせ例をご参照のうえ、別紙よりお選びください。  
(図の点線はハイバージョン、実線はローバージョンを示しています。)

<ハイバージョン>

バックレスト[HY88A\_C](H68cm) x 合計3個

<ローバージョン>

バックレスト[HY88B\_C](H59cm) x 合計3個

オプションでヘッドレストクッション[HY\_P] x 3個を追加することをお勧めします。

<ミックスバージョン>

高さの違うバックレストを混ぜてお選びいただくこともできます。

\*シートスラット：ブラックグラスファイバーとなります。

※防水カバーのご使用を推奨しております。



## Left and right bench cm 178 -2

		A (ファブリック)	E (ファブリック)	S (ファブリック)	L (ファブリック)					
HY178PA	ソファフレーム(178 レフト・ライトベンチ)					739,200				
HY176S_11SE	シートクッション(レフト)	553,300	579,700	597,300	639,100					
HY176D_11SE	シートクッション(ライト)	553,300	579,700	597,300	639,100					
追加カバー										
HY176S_11SERK	シートクッション(レフト)	122,100	148,500	165,000	206,800					
HY176D_11SERK	シートクッション(ライト)	122,100	148,500	165,000	206,800					
オプション										
HY6_F	防水カバー					114,400				

## HY178PA

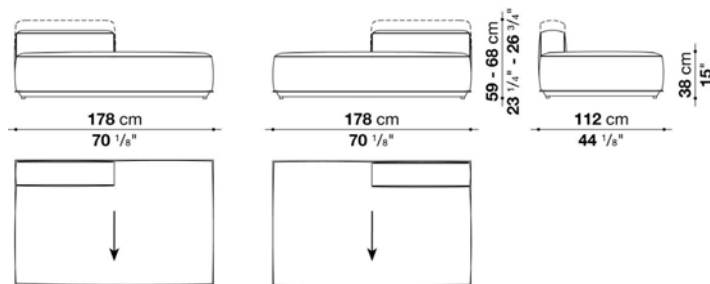

## N.B. / 注意事項

フレーム：セージ0427S、クレイ0750A、またはアンスラサイト0236Bよりお選びください。  
 シートクッション：[HY176S\_11SE] または、[HY176D\_11SE] x 1個をお選びください。パイピングは、ナチュラル0082N、ブルー0095B、レッド0075R、クリームホワイト0041E、ダークグレー0054G、またはアクアマリン0085Aよりお選びください。

バックレスト：以下の組み合わせ例をご参照のうえ、別紙よりお選びください。  
 ( 図の点線はハイバージョン、実線はローバージョンを示しています。)

<ハイバージョン>  
 バックレスト[HY88A\_C](H68cm) x 1個

<ローバージョン>  
 バックレスト[HY88B\_C](H59cm) x 1個  
 オプションでヘッドレストクッション[HY\_P] x 1個を追加することをお勧めします。

\*シートスラット：ブラックグラスファイバーとなります。  
 ※防水カバーのご使用を推奨しております。



## Left and right terminal element cm 200 -3

		A (ファブリック)	E (ファブリック)	S (ファブリック)	L (ファブリック)					
HY200T_1	ソファフレーム(200 レフト・ライ トターミナルエレメント)					770,000				
HY176_8SE	シートクッション	495,000	520,300	537,900	578,600					
追加カバー										
HY176_8SERK	シートクッション	116,600	141,900	159,500	200,200					
オプション										
HY8_F	防水カバー					118,800				

## HY200T\_1

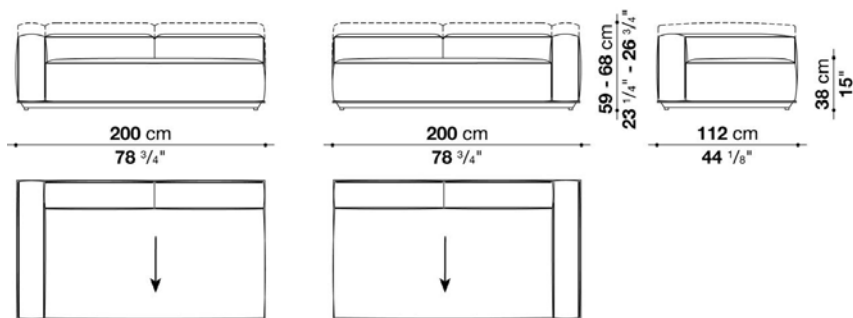

## N.B. / 注意事項

フレーム：セージ0427S、クレイ0750A、またはアンスラサイト0236Bよりお選びください。  
シートクッション：[HY176\_8SE] x 1個をお選びください。パイピングは、ナチュラル0082N、ブルー-0095B、レッド0075R、  
クリームホワイト0041E、ダークグレー-0054G、またはアクアマリン0085Aよりお選びください。

バックレスト・アームレスト：以下の組み合わせ例をご参照のうえ、別紙よりお選びください。  
(図の点線はハイバージョン、実線はローバージョンを示しています。)

## &lt; ハイバージョン &gt;

バックレスト[HY88A\_C](H68cm) x 2個 + アームレスト[HY110A\_C](H68cm) x 1個

## &lt; ローバージョン &gt;

バックレスト[HY88B\_C](H59cm) x 2個 + アームレスト[HY110B\_C](H59cm) x 1個  
オプションでヘッドレストクッション[HY\_P] x 2個を追加することをお勧めします。

## &lt; ミックスバージョン &gt;

高さの違うバックレスト・アームレストを混ぜてお選びいただくこともできます。

\* シートスラット：ブラックグラスファイバーとなります。  
※防水カバーのご使用を推奨しております。



## Left and right terminal element cm 200 -4

		A (ファブリック)	E (ファブリック)	S (ファブリック)	L (ファブリック)						
HY200T_2	ソファフレーム(200 レフト・ライトターミナルエレメント)					770,000					
HY176S_11SE	シートクッション(レフト)	553,300	579,700	597,300	639,100						
HY176D_11SE	シートクッション(ライト)	553,300	579,700	597,300	639,100						
追加カバー											
HY176S_11SERK	シートクッション(レフト)	122,100	148,500	165,000	206,800						
HY176D_11SERK	シートクッション(ライト)	122,100	148,500	165,000	206,800						
オプション											
HY8_F	防水カバー					118,800					

## HY200T\_2

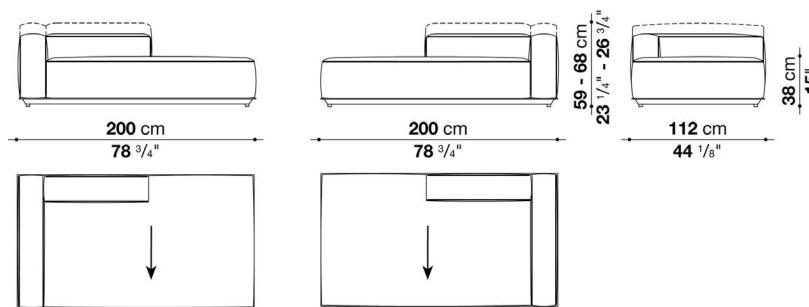

## N.B. / 注意事項

フレーム：セージ0427S、クレイ0750A、またはアンスラサイト0236Bよりお選びください。  
シートクッション：[HY176S\_11SE]または、[HY176D\_11SE] x 1個をお選びください。パイピングは、ナチュラル0082N、ブルー0095B、レッド0075R、クリームホワイト0041E、ダークグレー0054G、またはアクアマリン0085Aよりお選びください。

バックレスト・アームレスト：以下の組み合わせ例をご参照のうえ、別紙よりお選びください。  
(図の点線はハイバージョン、実線はローバージョンを示しています。)

## &lt;ハイバージョン&gt;

バックレスト[HY88A\_C](H68cm) x 1個 + アームレスト[HY110A\_C](H68cm) x 1個

## &lt;ローバージョン&gt;

バックレスト[HY88B\_C](H59cm) x 1個 + アームレスト[HY110B\_C](H59cm) x 1個  
オプションでヘッドレストクッション[HY\_P] x 1個を追加することをお勧めします。

## &lt;ミックスバージョン&gt;

高さの違うバックレスト・アームレストを混ぜてお選びいただくこともできます。

\*シートスラット：ブラックグラスファイバーとなります。

※防水カバーのご使用を推奨しております。



## Left and right corner element cm 222 -1

		A (ファブリック)	E (ファブリック)	S (ファブリック)	L (ファブリック)					
HY222A_1	ソファフレーム(222 レフト・ライ トコーナーエレメント)					853,600				
HY198_8SE	シートクッション	537,900	566,500	585,200	629,200					
追加カバー										
HY198_8SERK	シートクッション	126,500	154,000	173,800	217,800					
オプション										
HY9_F	防水カバー					122,100				

## HY222A\_1

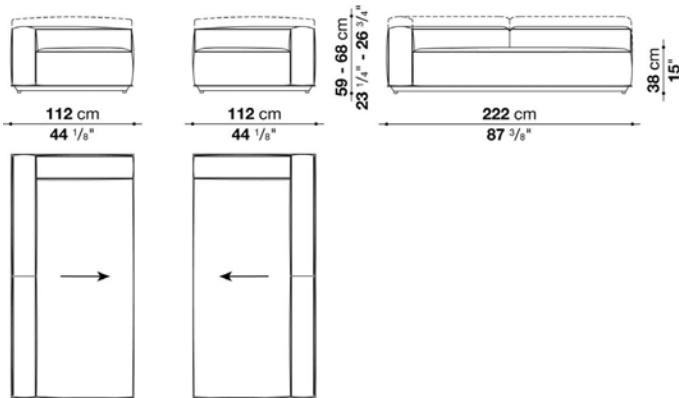

## N.B. / 注意事項

フレーム：セージ0427S、クレイ0750A、またはアンスラサイト0236Bよりお選びください。  
シートクッション：[HY198\_8SE] x 1個をお選びください。パイピングは、ナチュラル0082N、ブルー0095B、レッド0075R、  
クリームホワイト0041E、ダークグレー0054G、またはアクアマリン0085Aよりお選びください。

バックレスト・アームレスト：以下の組み合わせ例をご参照のうえ、別紙よりお選びください。  
(図の点線はハイバージョン、実線はローバージョンを示しています。)

## &lt;ハイバージョン&gt;

バックレスト[HY88A\_C](H68cm) x 1個 + アームレスト[HY110A\_C](H68cm) x 2個

## &lt;ローバージョン&gt;

バックレスト[HY88B\_C](H59cm) x 1個 + アームレスト[HY110B\_C](H59cm) x 2個  
オプションでヘッドレストクッション[HY\_P] x 1個を追加することをお勧めします。

## &lt;ミックスバージョン&gt;

高さの違うバックレスト・アームレストを混ぜてお選びいただくこともできます。

\*シートスラット：ブラックグラスファイバーとなります。

※防水カバーのご使用を推奨しております。



## Left and right corner element cm 222 -2

		A (ファブリック)	E (ファブリック)	S (ファブリック)	L (ファブリック)					
HY222A_2	ソファフレーム(222 レフト・ライト コーナーエレメント)					853,600				
HY198S_11SE	シートクッション(レフト)	596,200	624,800	643,500	688,600					
HY198D_11SE	シートクッション(ライト)	596,200	624,800	643,500	688,600					
追加カバー										
HY198S_11SERK	シートクッション(レフト)	129,800	159,500	177,100	224,400					
HY198D_11SERK	シートクッション(ライト)	129,800	159,500	177,100	224,400					
オプション										
HY9_F	防水カバー					122,100				

## HY222A\_2

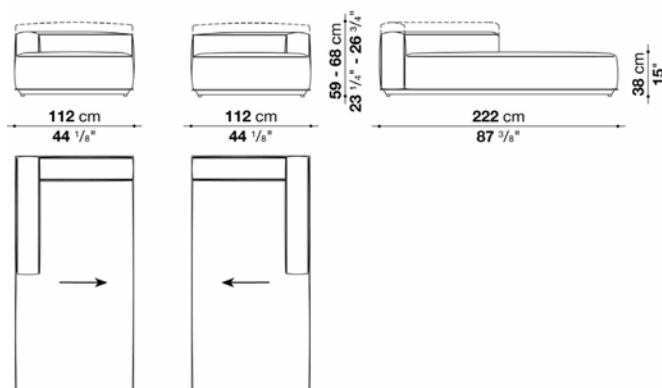

## N.B. / 注意事項

フレーム：セージ0427S、クレイ0750A、またはアンスラサイト0236Bよりお選びください。  
シートクッション：[HY198S\_11SE] または、[HY198D\_11SE] x 1個をお選びください。パイピングは、ナチュラル0082N、ブルー0095B、レッド0075R、クリームホワイト0041E、ダークグレー0054G、またはアクアマリン0085Aよりお選びください。

バックレスト・アームレスト：以下の組み合わせ例をご参照のうえ、別紙よりお選びください。  
(図の点線はハイバージョン、実線はローバージョンを示しています。)

## &lt;ハイバージョン&gt;

バックレスト[HY88A\_C](H68cm) x 1個 + アームレスト[HY110A\_C](H68cm) x 1個

## &lt;ローバージョン&gt;

バックレスト[HY88B\_C](H59cm) x 1個 + アームレスト[HY110B\_C](H59cm) x 1個  
オプションでヘッドレストクッション[HY\_P] x 1個を追加することをお勧めします。

## &lt;ミックスバージョン&gt;

高さの違うバックレスト・アームレストを混ぜてお選びいただくこともできます。

\*シートスラット：ブラックグラスファイバーとなります。

※防水カバーのご使用を推奨しております。





## Left and right chaise longue cm 134 -1

		A (ファブリック)	E (ファブリック)	S (ファブリック)	L (ファブリック)					
HY134L	ソファフレーム(134 レフト・ライトシェーズロング)					647,900				
HY110S_11SE	シートクッション(レフト)	411,400	430,100	443,300	473,000					
HY110D_11SE	シートクッション(ライト)	411,400	430,100	443,300	473,000					
追加カバー										
HY110S_11SERK	シートクッション(レフト)	89,100	106,700	119,900	150,700					
HY110D_11SERK	シートクッション(ライト)	89,100	106,700	119,900	150,700					
オプション										
HY10_F	防水カバー					90,200				

## HY134L

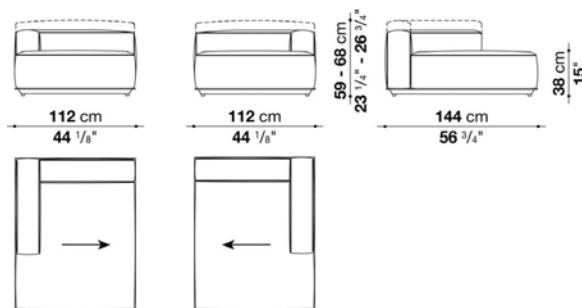

## N.B. / 注意事項

フレーム：セージ0427S、クレイ0750A、またはアンスラサイト0236Bよりお選びください。  
 シートクッション：[HY110S\_11SE] または、[HY110D\_11SE] x 1個をお選びください。パイピングは、ナチュラル0082N、ブルー0095B、レッド0075R、クリームホワイト0041E、ダークグレー0054G、またはアクアマリン0085Aよりお選びください。

バックレスト・アームレスト：以下の組み合わせ例をご参照のうえ、別紙よりお選びください。  
 (図の点線はハイバージョン、実線はローバージョンを示しています。)

## &lt;ハイバージョン&gt;

バックレスト・アームレスト[HY88A\_C](H68cm) x 合計2個

## &lt;ローバージョン&gt;

バックレスト・アームレスト[HY88B\_C](H59cm) x 合計2個

オプションでヘッドレストクッション[HY\_P] x 1個を追加することをお勧めします。

## &lt;ミックスバージョン&gt;

高さの違うバックレスト・アームレストを混ぜてお選びいただくこともできます。

\*シートスラット：ブラックグラスファイバーとなります。

※防水カバーのご使用を推奨しております。



## Left and right chaise longue cm 134 -2

		A (ファブリック)	E (ファブリック)	S (ファブリック)	L (ファブリック)					
HY134L_2	ソファフレーム(134 レフト・ライト シェーズロング)					674,300				
HY132S_13SE	シートクッション(レフト)	518,100	541,200	556,600	594,000					
HY132D_13SE	シートクッション(ライト)	518,100	541,200	556,600	594,000					
追加カバー										
HY132S_13SERK	シートクッション(レフト)	100,100	124,300	138,600	176,000					
HY132D_13SERK	シートクッション(ライト)	100,100	124,300	138,600	176,000					
オプション										
HY11_F	防水カバー					92,400				

## HY134L\_2

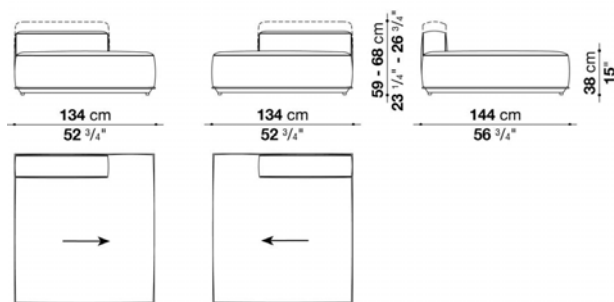

## N.B. / 注意事項

フレーム：セージ0427S、クレイ0750A、またはアンスラサイト0236Bよりお選びください。  
シートクッション：[HY132S\_13SE] または、[HY132D\_13SE] x 1個をお選びください。パイピングは、ナチュラル0082N、ブルー0095B、レッド0075R、クリームホワイト0041E、ダークグレー0054G、またはアクアマリン0085Aよりお選びください。

バックレスト：以下の組み合わせ例をご参照のうえ、別紙よりお選びください。  
( 図の点線はハイバージョン、実線はローバージョンを示しています。)

<ハイバージョン>  
バックレスト[HY88A\_C](H68cm) x 1個

<ローバージョン>  
バックレスト[HY88B\_C](H59cm) x 1個  
オプションでヘッドレストクッション[HY\_P] x 1個を追加することをお勧めします。

\* シートスラット：ブラックグラスファイバーとなります。  
※防水カバーのご使用を推奨しております。



## Chaise longue cm 200

		A (ファブリック)	E (ファブリック)	S (ファブリック)	L (ファブリック)					
HY200L	ソファフレーム(200 シェーズロング)					734,800				
HY176_8SE	シートクッション	495,000	520,300	537,900	578,600					
追加カバー										
HY176_8SERK	シートクッション	116,600	141,900	159,500	200,200					
オプション										
HY5_F	防水カバー					103,400				

## HY200L

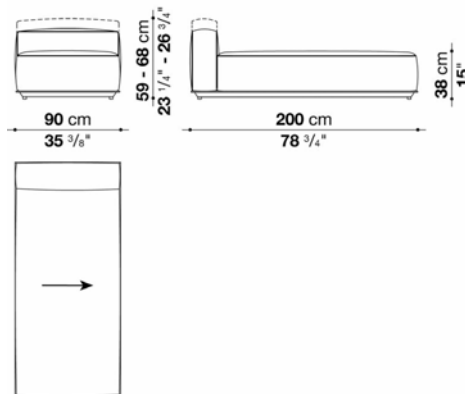

## N.B. / 注意事項

フレーム：セージ0427S、クレイ0750A、またはアンスラサイト0236Bよりお選びください。  
シートクッション：[HY176\_8SE] x 1個をお選びください。パイピングは、ナチュラル0082N、ブルー0095B、レッド0075R、クリームホワイト0041E、ダークグレー0054G、またはアクアマリン0085Aよりお選びください。

バックレスト：以下の組み合わせ例をご参照のうえ、別紙よりお選びください。  
(図の点線はハイバージョン、実線はローバージョンを示しています。)

<ハイバージョン>  
バックレスト[HY88A\_C](H68cm) x 1個

<ローバージョン>  
バックレスト[HY88B\_C](H59cm) x 1個  
オプションでヘッドレストクッション[HY\_P] x 1個を追加することをお勧めします。

\*シートスラット：ブラックグラスファイバーとなります。  
※防水カバーのご使用を推奨しております。



Ottoman cm 90

		A (ファブリック)	E (ファブリック)	S (ファブリック)	L (ファブリック)					
HY90P	ソファフレーム(90 オットマン)					599,500				
HY88_11SE	シートクッション	352,000	370,700	383,900	414,700					
追加カバー										
HY88_11SERK	シートクッション	89,100	107,800	119,900	150,700					
オプション										
HY12_F	防水カバー					72,600				

HY90P

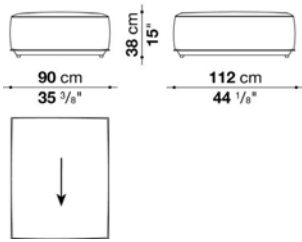

N.B. / 注意事項

フレーム：セージ0427S、クレイ0750A、またはアンスラサイト0236Bよりお選びください。

シートクッション：[HY88\_11SE] × 1個をお選びください。パイピングは、ナチュラル0082N、ブルー0095B、レッド0075R、クリームホワイト0041E、ダークグレー0054G、またはアクアマリン0085Aよりお選びください。

\*シートスラット：ブラックグラスファイバーとなります。

※防水カバーのご使用を推奨しております。



## Ottoman cm 112

		A (ファブリック)	E (ファブリック)	S (ファブリック)	L (ファブリック)					
9HY112P	ソファフレーム(112 オットマン)					599,500				
HY110_8SE	シートクッション	352,000	370,700	383,900	414,700					
追加カバー										
HY110_8SERK	シートクッション	84,700	104,500	116,600	148,500					
オプション										
HY12_F	防水カバー					72,600				

## 9HY112P

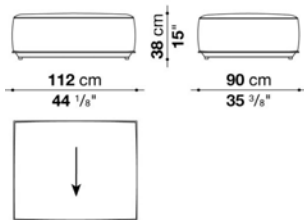

## N.B. / 注意事項

フレーム：セージ0427S、クレイ0750A、またはアンスラサイト0236Bよりお選びください。  
 シートクッション：[HY110\_8SE] × 1個をお選びください。パイピングは、ナチュラル0082N、ブルー0095B、レッド0075R、クリームホワイト0041E、  
 ダークグレー0054G、またはアクアマリン0085Aよりお選びください。

\* シートスラット：ブラックグラスファイバーとなります。  
 ※ 防水カバーのご使用を推奨しております。



Ottoman cm 134

		A (ファブリック)	E (ファブリック)	S (ファブリック)	L (ファブリック)				
HY134PQ	ソファフレーム(134 オットマン)					674,300			
HY132_13SE	シートクッション	524,700	551,100	567,600	608,300				
追加カバー									
HY132_13SERK	シートクッション	115,500	140,800	158,400	198,000				
オプション									
HY13_F	防水カバー					81,400			

HY134PQ

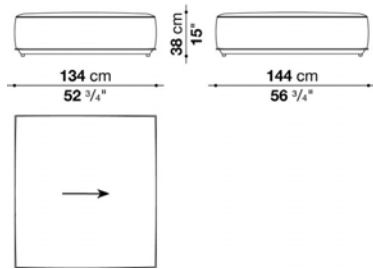

N.B. / 注意事項

フレーム：セージ0427S、クレイ0750A、またはアンスラサイト0236Bよりお選びください。  
 シートクッション：[HY132\_13SE] x 1個をお選びください。パイピングは、ナチュラル0082N、ブルー0095B、レッド0075R、  
 クリームホワイト0041E、ダークグレー0054G、またはアクアマリン0085Aよりお選びください。

\* シートスラット：ブラックグラスファイバーとなります。  
 ※防水カバーのご使用を推奨しております。



## Ottoman cm 178 -1

		A (ファブリック)	E (ファブリック)	S (ファブリック)	L (ファブリック)					
9HY178P	ソファフレーム(178 オットマン)					705,100				
HY176_8SE	シートクッション	495,000	520,300	537,900	578,600					
追加カバー										
HY176_8SERK	シートクッション	116,600	141,900	159,500	200,200					
オプション										
HY14_F	防水カバー					81,400				

## 9HY178P

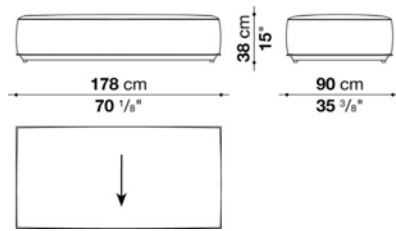

## N.B. / 注意事項

フレーム：セージ0427S、クレイ0750A、またはアンスラサイト0236Bよりお選びください。  
 シートクッション：[HY176\_8SE] x 1個をお選びください。パイピングは、ナチュラル0082N、ブルー0095B、レッド0075R、クリームホワイト0041E、  
 ダークグレー0054G、またはアクアマリン0085Aよりお選びください。

\* シートスラット：ブラックグラスファイバーとなります。  
 ※防水カバーのご使用を推奨しております。



Ottoman cm 178 -2

		A (ファブリック)	E (ファブリック)	S (ファブリック)	L (ファブリック)					
HY178P	ソファフレーム(178 オットマン)					739,200				
HY176_11SE	シートクッション	552,200	579,700	596,200	639,100					
追加カバー										
HY176_11SERK	シートクッション	122,100	148,500	165,000	207,900					
オプション										
HY15_F	防水カバー					81,400				

HY178P

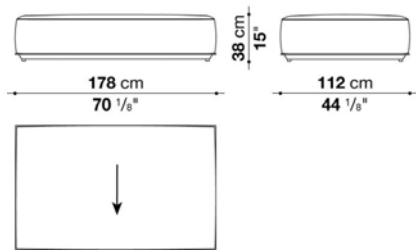

N.B. / 注意事項

フレーム：セージ0427S、クレイ0750A、またはアンスラサイト0236Bよりお選びください。  
 シートクッション：[HY176\_11SE] x 1個をお選びください。パイピングは、ナチュラル0082N、ブルー0095B、レッド0075R、  
 クリームホワイト0041E、ダークグレー0054G、またはアクアマリン0085Aよりお選びください。

\*シートスラット：ブラックグラスファイバーとなります。  
 ※防水カバーのご使用を推奨しております。





## Back / Armrest Cushions &amp; Headrest Cushion

		B (ファブリック)	A (ファブリック)	E (ファブリック)	S (ファブリック)	L (ファブリック)					
HY88A_C	バッククッション・アームレストクッション(H68cm)		330,000	344,300	355,300	379,500					
HY88B_C	バッククッション・アームレストクッション(H59cm)		313,500	327,800	337,700	359,700					
HY110A_C	アームレストクッション(H68cm)		357,500	375,100	386,100	412,500					
HY110B_C	アームレストクッション(H59cm)		338,800	355,300	365,200	390,500					
HY_P	ヘッドレストクッション(66 x 22 x H10cm)	94,600	99,000	105,600	112,200	123,200					
追加カバー											
HY88A_CRK	バッククッション・アームレストクッション(H68cm)		67,100	82,500	92,400	116,600					
HY88B_CRK	バッククッション・アームレストクッション(H59cm)		62,700	77,000	85,800	110,000					
HY110A_CRK	アームレストクッション(H68cm)		72,600	90,200	101,200	127,600					
HY110B_CRK	アームレストクッション(H59cm)		69,300	85,800	96,800	122,100					
HY_PRK	ヘッドレストクッション(66 x 22 x H10cm)	33,000	37,400	45,100	50,600	61,600					

N.B. / 注意事項

パイピング：ナチュラル0082N、ブルー0095B、レッド0075R、クリームホワイト0041E、ダークグレー0054G、またはアクアマリン0085Aよりお選びください。

Optional cushions : box style

		B (ファブリック)	A (ファブリック)	E (ファブリック)	S (ファブリック)	L (ファブリック)				
<b>OFW60_60</b>	オプションナルクッション 60 x 60cm	<b>80,300</b>	<b>84,700</b>	<b>94,600</b>	<b>101,200</b>	<b>115,500</b>				
追加カバー										
<b>OFW60_60RK</b>	オプションナルクッション 60 x 60cm	<b>38,500</b>	<b>44,000</b>	<b>53,900</b>	<b>59,400</b>	<b>73,700</b>				

OFW60\_60



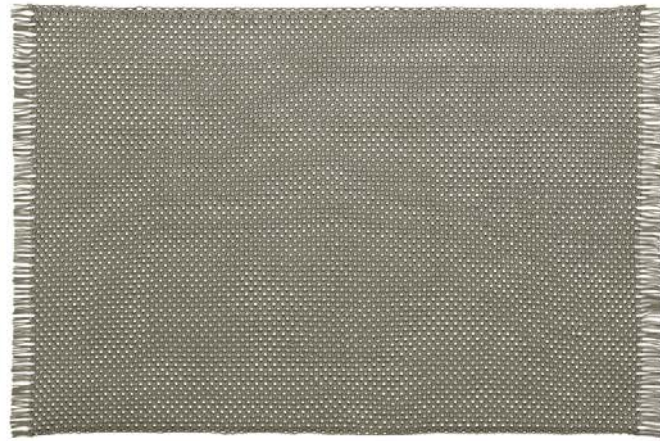

---

TECHNICAL SPECIFICATIONS / 技術情報 :

組成

100%ポリオレフィン

Rectangular carpet cm 200 x 300

TY200	200 x 300cm	932,800								

TY200

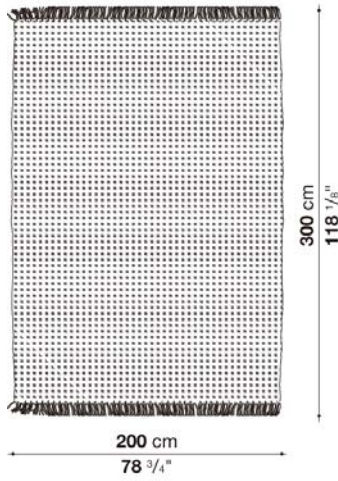

N.B. / 注意事項

色選択：ストーン0025T、オリーブグリーン0045V、ブルー0083B、ブルーロイヤル0094R、バイオレット0074B、またはアンスラサイト0064Aよりお選びください。  
 ※ハンドメイドのため、製造誤差 (±6cm程度) が設定されています。





---

TECHNICAL SPECIFICATIONS / 技術情報 :

防水カバー

片面にポリウレタンコーティングが施されたポリエステル合成繊維

TLK190N	テーブル	1,758,900																		
オプション																				
TLK190NF_N	防水カバー	62,700																		

**TLK190N**

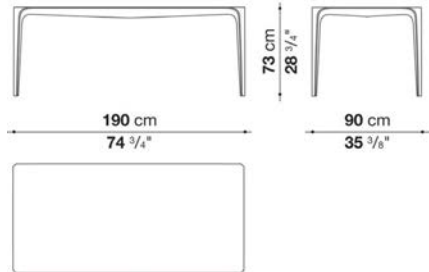

N.B. / 注意事項 \* ホワイト色のCristalplant® ( アクリルポリエステル樹脂 ) 0101Gとなります。



TLK250N	テーブル	2,352,900																		
オプション																				
TLK250NF_N	防水カバー	71,500																		

**TLK250N**

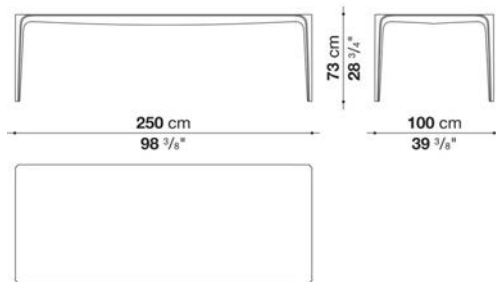

N.B. / 注意事項 \* ホワイト色のCristalplant® ( アクリルポリエステル樹脂 ) 0101Gとなります。





TECHNICAL SPECIFICATIONS / 技術情報 :

構造体	ダイキャストアルミニウム押出材
構造体仕上	ホワイト、ダブグレー、アンスラサイトポリエステル粉体塗装仕上げ
座面と背面	Batylite® メッシュ素材
座面と背面 (MI59N)	ラグナ2572102
先端とアームレスト	Batylite® 編上材
アームレスト(MI59N)	防水性厚革
脚部キャスター(M200CL-MI74CL)	アセタール樹脂
丁番 (M200CL-MI74CL)	マイクロダイキャストステンレスステンレス
手すり(M200CL-MI74CL)	加硫熱可塑性プラスチック
内部充填材	成形ポリウレタン、撥水性ポリエステルファイバーカバー
脚部先端	熱可塑性プラスチック
防水カバー(M200CL-MI74CL)	片面にポリウレタンコーティングが施されたポリエステル合成繊維

Small armchair cm 65

		Stige							
MI65P	アームチェア	391,600							

MI65P

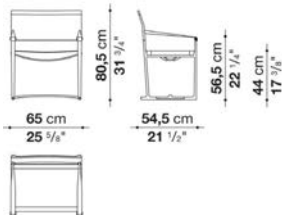

N.B. / 注意事項

脚部：ホワイト0186V、またはダブグレー0380Tよりお選びください。  
 メッシュ：ホワイト2445102、またはダブグレー2445280よりお選びください。  
 \* アームレストとエッジは、ダブグレーとなります。



Folding small armchair cm 58,5

		Stige							
MI59SR	フォールディングアームチェア	408,100							

MI59SR

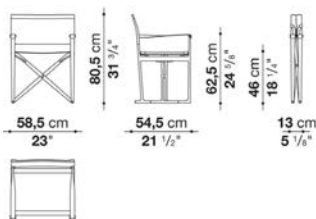

N.B. / 注意事項

脚部：ホワイト0186V、またはダブグレー0380Tよりお選びください。  
 メッシュ：ホワイト2445102、またはダブグレー2445280よりお選びください。  
 \* アームレストとエッジは、ダブグレーとなります。





## Folding small armchair cm 58,5 (LAGUNA / LAMAR)

		Laguna	Lamar						
MI59N	フォールディングアームチェア	451,000	451,000						

## MI59N

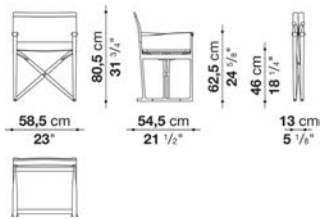

## N.B. / 注意事項

脚部：セージ0427S、またはクレイ0750Aよりお選びください。

背面・座面：ラグナ(ナチュラル 2572102)、ラマー(クレイ 2822760, モスグリーン 2822401, シーブルー 2822890)、メッシュ(ホワイト2445102, ダブルグレー2445280)よりお選びいただけます。

アームレスト：防水加工レザー(ナチュラル)0136Nとなります。



## Chair cm 57,5

		Stige							
MI58S	アームレスチェア	357,500							

## MI58S

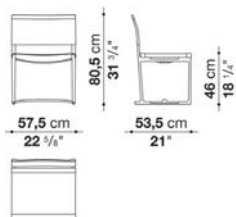

## N.B. / 注意事項

脚部：ホワイト0186V、またはダブルグレー0380Tよりお選びください。

メッシュ：ホワイト2445102、またはダブルグレー2445280よりお選びください。

\* エッジは、ダブルグレーとなります。



## Sunbed with adjustable back cm 200(MI200)

		Stige					
MI200CL	シェーズロング フレーム	883,300					
MI200CL_P	シェーズロング フレーム ( サンシェード付 )	995,500					

MI200CL

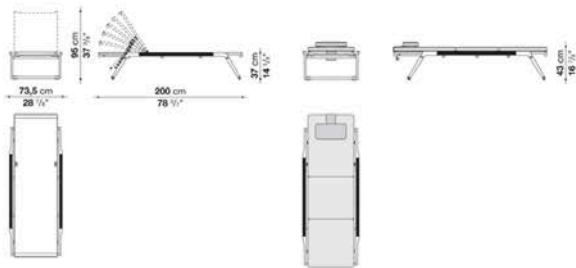

MI200CL\_P

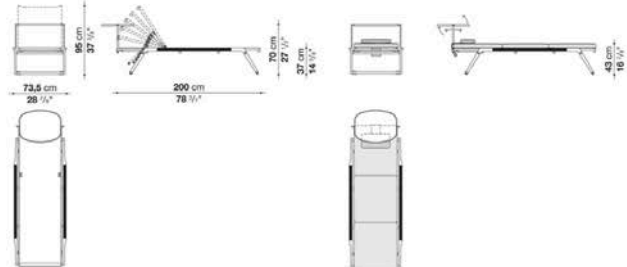

## N.B. / 注意事項

- フレーム：ホワイト0186V、またはダブグレー0380Tよりお選びください。  
 メッシュ：ホワイト2445102、またはダブグレー2445280よりお選びください。  
 \* アームレスト・ エッジは、ダブグレーとなります。  
 \* 防水カバーのご使用を推奨しております。  
 \* スモールマットレス ( MI200CL\_SEW )、ヘッドレストクッション ( MI40PW ) を別途お選びください。オプションにてマットレス用テリークロス ( MI\_CLF )、ヘッドレストクッション用テリークロス ( MI40PF )、防水カバー ( MI74CL\_T ) をお選びいただけます。  
 \* MI200CLは、3台までスタッキングが可能です。

## Sunbed with adjustable back cm 200(MI74)

		Stige					
MI74CL	シェーズロング フレーム	953,700					
MI74CL_P	シェーズロング フレーム ( サンシェード付 )	1,065,900					

MI74CL

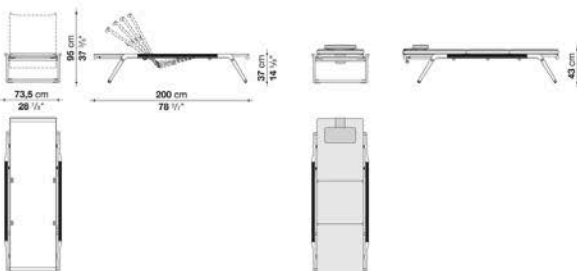

MI74CL\_P

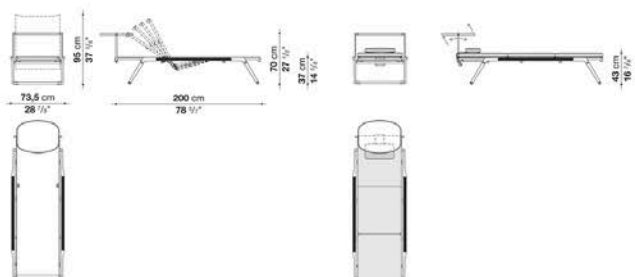

## N.B. / 注意事項

- フレーム：ホワイト0186V、またはダブグレー0380Tよりお選びください。  
 メッシュ：ホワイト2445102、またはダブグレー2445280よりお選びください。  
 \* アームレスト・ エッジは、ダブグレーとなります。  
 \* 防水カバーのご使用を推奨しております。  
 \* スモールマットレス ( MI74CL\_SEW )、ヘッドレストクッション ( MI40PW ) を別途お選びください。オプションにてマットレス用テリークロス ( MI\_CLF )、ヘッドレストクッション用テリークロス ( MI40PF )、防水カバー ( MI74CL\_T ) をお選びいただけます。  
 \* MI74CLは、3台までスタッキングが可能です。

Small mattress, Headrest cushion, Option

		A (ファブリック)	E (ファブリック)	S (ファブリック)	L (ファブリック)	BALI				
MI74CL_SEW	スモールマットレス	195,800	209,000	221,100	246,400					
MI200CL_SEW	スモールマットレス	195,800	209,000	221,100	246,400					
MI40PW	ヘッドレストクッション 40 x 20cm	58,300	61,600	67,100	73,700					
追加カバー										
MI74CL_SERK	スモールマットレス	70,400	83,600	96,800	119,900					
MI200CL_SERK	スモールマットレス	70,400	83,600	96,800	119,900					
MI40PRK	ヘッドレストクッション 40x20cm	24,200	27,500	30,800	38,500					
オプション										
MI_CLF	テリークロス ( マットレス用 )					50,600				
MI40PF	テリークロス ( ヘッドレストクッション用 40 x 20cm)					16,500				
MI74CL_T	防水カバー						73,700			

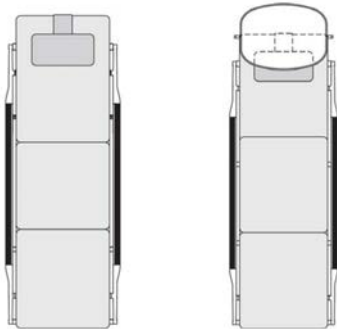

N.B. / 注意事項

※テリークロス(MI\_CLF, MI40PF) : BALI 2369 100となります。BALI FLOWER 2375 100は選択できません。



TECHNICAL SPECIFICATIONS / 技術情報：

脚部	アンスラサイト塗装ダイキャストアルミニウム
天板	ポリウレタン塗装アルミニウムシート、ホワイトカラカッタストーンウェア、 または、エナメル釉焼付溶岩石アンスラサイト装飾模様
構造体と天板 (MI54T-MI55_5)	ダイキャストアルミニウム押出材
脚部先端	熱可塑性プラスチック
防水カバー (M200CL-MI74CL)	片面にポリウレタンコーティングが施されたポリエステル合成繊維

### Tiles decoration of tables, console and small tables

Table TMO222

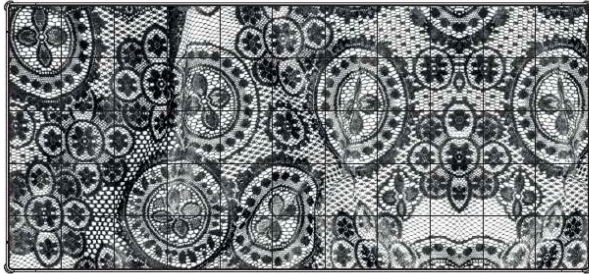
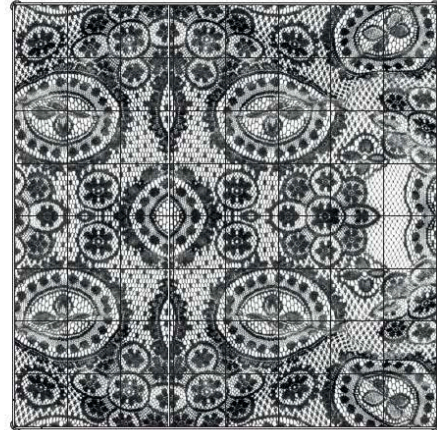

Table TMO162Q



Console TMO162\_6



Small table TMO162\_4

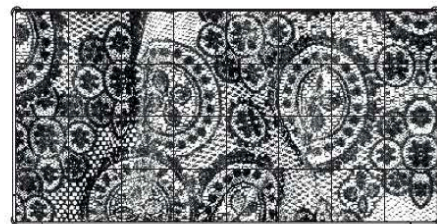

Small table TMO82Q\_4

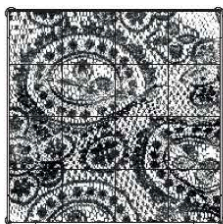

Square table cm 150 (h. 73 cm)

		Stoneware							
MI150TQ	テーブル		896,500						
MI150TQG	テーブル		1,392,600						
オプション									
MI150TQF_N	防水カバー		52,800						

MI150TQ / MI150TQG

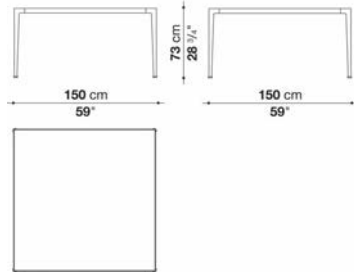

N.B. / 注意事項

脚部：ホワイト0186V、ダブグレー0380T、アンスラサイト0236Bよりお選びください。  
 天板：MI150TQは脚部と同色、MI150TQGはホワイトカラカッタストーンウェア0301Bとなります。  
 \* 防水カバーのご使用を推奨しております。



Square table cm 150 (h. 67 cm)

		Stoneware							
MI150TQ_6	テーブル		896,500						
MI150TQG_6	テーブル		1,392,600						
オプション									
MI150TQF_N	防水カバー		52,800						

MI150TQ\_6 / MI150TQG\_6

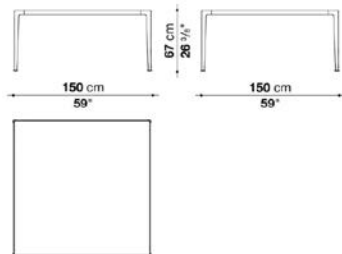

N.B. / 注意事項

脚部：ホワイト0186V、ダブグレー0380T、アンスラサイト0236Bよりお選びください。  
 天板：MI150TQ\_6は脚部と同色、MI150TQG\_6はホワイトカラカッタストーンウェア0301Bとなります。  
 \* 防水カバーのご使用を推奨しております。



## Square table cm 162 - Lava Stone (h. 73 cm)

	LAVA STONE								
TMO162Q	テーブル	1,962,400							
オプション									
TMO162QF	防水カバー	66,000							

TMO162Q

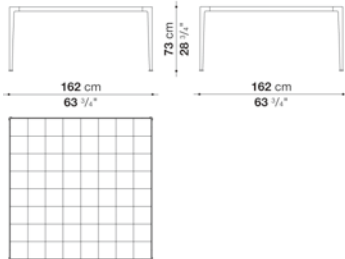

## N.B. / 注意事項

脚部・天板：以下よりお選びください。

アンスラサイト(脚部：アンスラサイト0236B x 天板：エナメル釉焼付溶岩石アンスラサイト装飾模様0164A)

セージ(脚部：セージ0427S x 天板：エナメル釉焼付溶岩石セージ装飾模様0406V)

クレイ(脚部：クレイ0750A x 天板：エナメル釉焼付溶岩石クレイ装飾模様0703A)

\* 防水カバーのご使用を推奨しております。



## Square table cm 162 - Lava Stone (h. 67 cm)

	LAVA STONE								
TMO162Q_6	テーブル	1,962,400							
オプション									
TMO162QF	防水カバー	66,000							

TMO162Q\_6

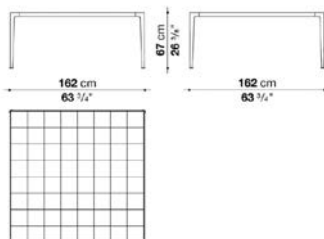

## N.B. / 注意事項

脚部・天板：以下よりお選びください。

アンスラサイト(脚部：アンスラサイト0236B x 天板：エナメル釉焼付溶岩石アンスラサイト装飾模様0164A)

セージ(脚部：セージ0427S x 天板：エナメル釉焼付溶岩石セージ装飾模様0406V)

クレイ(脚部：クレイ0750A x 天板：エナメル釉焼付溶岩石クレイ装飾模様0703A)

\* 防水カバーのご使用を推奨しております。







Rectangular table cm 220 (h. 73 cm)

	Stoneware								
MI220T	テーブル	931,700							
MI220TG	テーブル	1,405,800							
オプション									
MI220TF_N	防水カバー	61,600							

MI220T / MI220TG

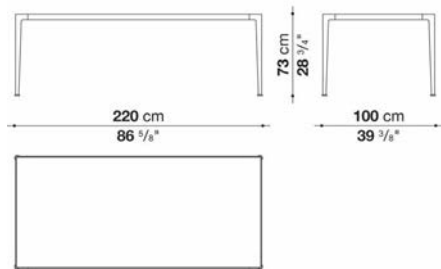

N.B. / 注意事項

脚部：ホワイト0186V、ダブグレー0380T、アンスラサイト0236Bよりお選びください。  
 天板：MI220Tは脚部と同色、MI220TGはホワイトカラカッタストーンウエア0301Bとなります。  
 \* 防水カバーのご使用を推奨しております。



Rectangular table cm 220 (h. 67 cm)

	Stoneware								
MI220T_6	テーブル	931,700							
MI220TG_6	テーブル	1,405,800							
オプション									
MI220TF_N	防水カバー	61,600							

MI220T\_6 / MI220TG\_6

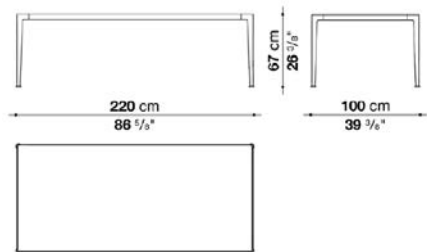

N.B. / 注意事項

脚部：ホワイト0186V、ダブグレー0380T、アンスラサイト0236Bよりお選びください。  
 天板：MI220T\_6は脚部と同色、MI220TG\_6はホワイトカラカッタストーンウエア0301Bとなります。  
 \* 防水カバーのご使用を推奨しております。



## Rectangular table cm 222 - Lava Stone (h. 73 cm)

		LAVA STONE							
TMO222	テーブル	1,768,800							
オプション									
TMO222F	防水カバー	61,600							

## TMO222

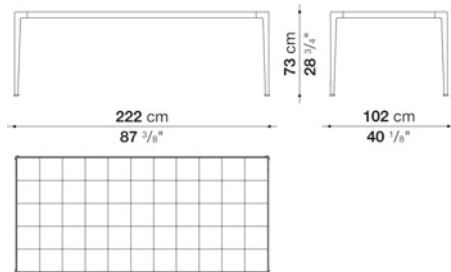

## N.B. / 注意事項

脚部・天板：以下よりお選びください。  
 アンスラサイト(脚部：アンスラサイト0236B x 天板：エナメル釉焼付溶岩石アンスラサイト装飾模様0164A)  
 セージ(脚部：セージ0427S x 天板：エナメル釉焼付溶岩石セージ装飾模様0406V)  
 クレイ(脚部：クレイ0750A x 天板：エナメル釉焼付溶岩石クレイ装飾模様0703A)

\* 防水カバーのご使用を推奨しております。



## Rectangular table cm 222 (h. 67 cm)

		LAVA STONE							
TMO222_6	テーブル	1,768,800							
オプション									
TMO222F	防水カバー	61,600							

## TMO222\_6

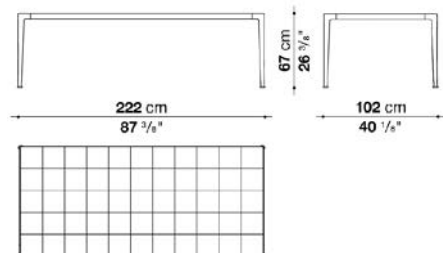

## N.B. / 注意事項

脚部・天板：以下よりお選びください。  
 アンスラサイト(脚部：アンスラサイト0236B x 天板：エナメル釉焼付溶岩石アンスラサイト装飾模様0164A)  
 セージ(脚部：セージ0427S x 天板：エナメル釉焼付溶岩石セージ装飾模様0406V)  
 クレイ(脚部：クレイ0750A x 天板：エナメル釉焼付溶岩石クレイ装飾模様0703A)

\* 防水カバーのご使用を推奨しております。



Rectangular table cm 250 (h. 73 cm)

	Stoneware								
MI250T	テーブル		1,018,600						
MI250TG	テーブル	1,578,500							
オプション									
MI250TF_N	防水カバー		63,800						

MI250T / MI250TG

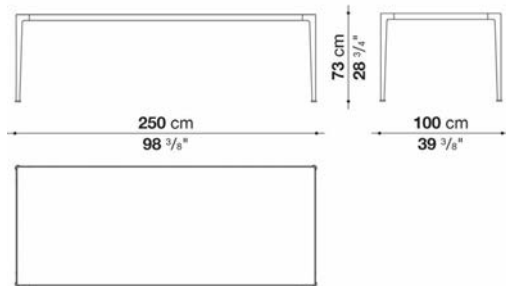

N.B. / 注意事項

脚部：ホワイト0186V、ダブグレー0380T、アンスラサイト0236Bよりお選びください。  
 天板：MI250Tは脚部と同色、MI250TGはホワイトカラカッタストーンウェア0301Bとなります。  
 \* 防水カバーのご使用を推奨しております。



Rectangular table cm 250 (h. 67 cm)

	Stoneware								
MI250T_6	テーブル		1,018,600						
MI250TG_6	テーブル	1,578,500							
オプション									
MI250TF_N	防水カバー		63,800						

MI250T\_6 / MI250TG\_6

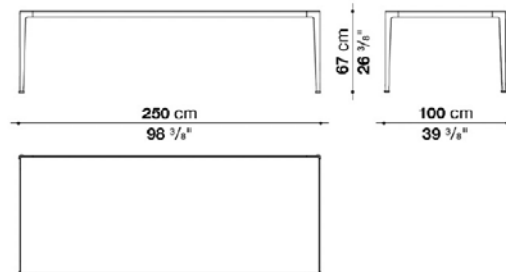

N.B. / 注意事項

脚部：ホワイト0186V、ダブグレー0380T、アンスラサイト0236Bよりお選びください。  
 天板：MI250T\_6は脚部と同色、MI250TG\_6はホワイトカラカッタストーンウェア0301Bとなります。  
 \* 防水カバーのご使用を推奨しております。



Console cm 150

		Stoneware							
MI150_6	コンソール		617,100						
MI150_6G	コンソール		838,200						
オプション									
MI150_6FN	防水カバー		50,600						

MI150\_6/MI150\_6G

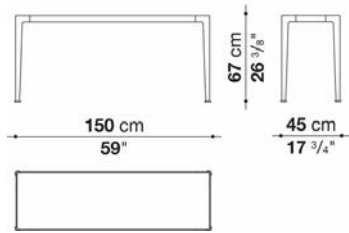

N.B. / 注意事項

脚部：ホワイト0186V、ダブグレー0380T、アンスラサイト0236Bよりお選びください。  
 天板：MI150\_6は脚部と同色、MI150\_6Gはホワイトカラカッタストーンウェア0301Bとなります。  
 \* 防水カバーのご使用を推奨しております。



Console cm 162 - Lava Stone

		LAVA STONE							
TMO162_6	コンソール		984,500						
オプション									
TMO162_6F	防水カバー		59,400						

TMO162\_6

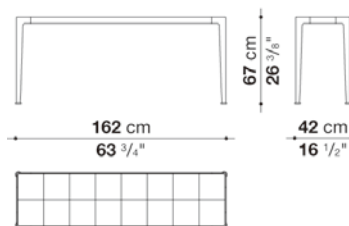

N.B. / 注意事項

脚部・天板：以下よりお選びください。  
 アンスラサイト(脚部：アンスラサイト0236B x 天板：エナメル釉焼付溶岩石アンスラサイト装飾模様0164A)  
 セージ(脚部：セージ0427S x 天板：エナメル釉焼付溶岩石セージ装飾模様0406V)  
 クレイ(脚部：クレイ0750A x 天板：エナメル釉焼付溶岩石クレイ装飾模様0703A)

\* 防水カバーのご使用を推奨しております。



Console cm 200

	Stoneware								
MI200_6	コンソール	748,000							
MI200_6G	コンソール	1,043,900							
オプション									
MI200_6FN	防水カバー	57,200							

MI200\_6 / MI200\_6G

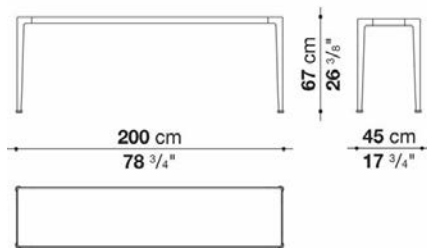

N.B. / 注意事項

脚部：ホワイト0186V、ダブグレー0380T、アンスラサイト0236Bよりお選びください。  
 天板：MI200\_6は脚部と同色、MI200\_6Gはホワイトカラカッタストーンウェア0301Bとなります。  
 \* 防水カバーのご使用を推奨しております。



Console cm 250

	Stoneware								
MI250_6	コンソール	878,900							
MI250_6G	コンソール	1,171,500							
オプション									
MI250_6FN	防水カバー	63,800							

MI250\_6 / MI250\_6G

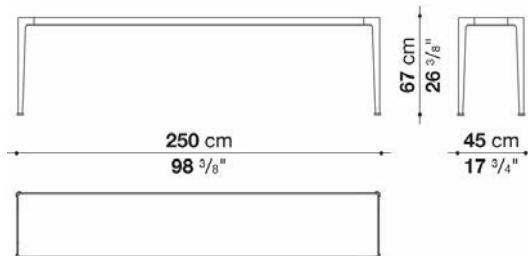

N.B. / 注意事項

脚部：ホワイト0186V、ダブグレー0380T、アンスラサイト0236Bよりお選びください。  
 天板：MI250\_6は脚部と同色、MI250\_6Gはホワイトカラカッタストーンウェア0301Bとなります。  
 \* 防水カバーのご使用を推奨しております。



Small table cm 55

MI54T	スモールテーブル	103,400							
MI55_5	スモールテーブル	141,900							

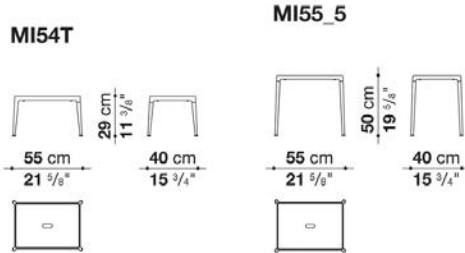

N.B. / 注意事項

脚部：ホワイト0186V、ダブグレー0380T、アンスラサイト0236Bよりお選びください。  
天板：脚部と同一となります。



Square small table cm 82 - Lava Stone

		LAVA STONE							
TM082Q_4	ローテーブル	900,900							
オプション									
TM082Q_4F	防水カバー	44,000							

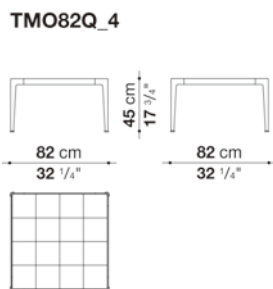

N.B. / 注意事項

脚部・天板：以下よりお選びください。  
アンスラサイト(脚部：アンスラサイト0236B x 天板：エナメル釉焼付溶岩石アンスラサイト装飾模様0164A)  
セージ(脚部：セージ0427S x 天板：エナメル釉焼付溶岩石セージ装飾模様0406V)  
クレイ(脚部：クレイ0750A x 天板：エナメル釉焼付溶岩石クレイ装飾模様0703A)

\* 防水カバーのご使用を推奨しております。



## Square small table cm 90

		Stoneware																		
MI90Q_4	ローテーブル		546,700																	
MI90Q_4G	ローテーブル		722,700																	
オプション																				
MI90Q_4FN	防水カバー		45,100																	

## MI90Q\_4 / MI90Q\_4G

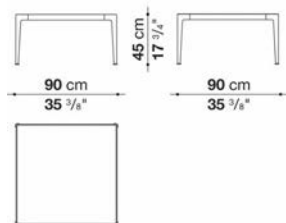

## N.B. / 注意事項

脚部：ホワイト0186V、ダブグレー0380T、アンスラサイト0236Bよりお選びください。  
 天板：MI90Q\_4は脚部と同色、MI90Q\_4Gはホワイトカラカッタストーンウェア0301Bとなります。  
 \* 防水カバーのご使用を推奨しております。



## Square low table cm 120

		Stoneware																		
MI120Q_4	ローテーブル		704,000																	
MI120Q_4G	ローテーブル		1,017,500																	
オプション																				
MI120Q_4FN	防水カバー		52,800																	

## MI120Q\_4 / MI120Q\_4G

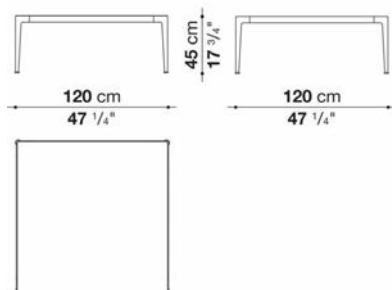

## N.B. / 注意事項

脚部：ホワイト0186V、ダブグレー0380T、アンスラサイト0236Bよりお選びください。  
 天板：MI120Q\_4は脚部と同色、MI120Q\_4Gはホワイトカラカッタストーンウェア0301Bとなります。  
 \* 防水カバーのご使用を推奨しております。



## Rectangular low table cm 120

	Stoneware								
MI120_4	ローテーブル	617,100							
MI120_4G	ローテーブル	873,400							
オプション									
MI120_4FN	防水カバー	49,500							

## MI120\_4 / MI120\_4G

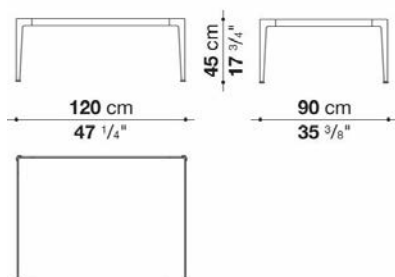

## N.B. / 注意事項

脚部：ホワイト0186V、ダブグレー0380T、アンスラサイト0236Bよりお選びください。  
 天板：MI120\_4は脚部と同色、MI120\_4Gはホワイトカラカッタストーンウェア0301Bとなります。  
 \* 防水カバーのご使用を推奨しております。



## Rectangular small table cm 162 - Lava Stone

	LAVA STONE								
TMO162_4	ローテーブル	1,265,000							
オプション									
TMO162_4F	防水カバー	51,700							

## TMO162\_4

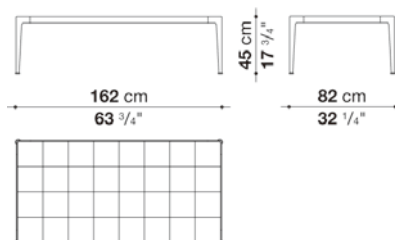

## N.B. / 注意事項

脚部・天板：以下よりお選びください。  
 アンスラサイト(脚部：アンスラサイト0236B x 天板：エナメル釉焼付溶岩石アンスラサイト装飾模様0164A)  
 セージ(脚部：セージ0427S x 天板：エナメル釉焼付溶岩石セージ装飾模様0406V)  
 クレイ(脚部：クレイ0750A x 天板：エナメル釉焼付溶岩石クレイ装飾模様0703A)

\* 防水カバーのご使用を推奨しております。





Rectangular low table cm 180

		Stoneware							
MI180_4	ローテーブル		774,400						
MI180_4G	ローテーブル	1,156,100							
オプション									
MI180_4FN	防水カバー		55,000						

MI180\_4 / MI180\_4G

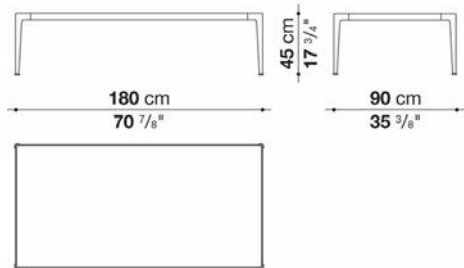

N.B. / 注意事項

脚部：ホワイト0186V、ダブグレー0380T、アンスラサイト0236Bよりお選びください。  
 天板：MI180\_4は脚部と同色、MI180\_4Gはホワイトカラカッタストーンウェア0301Bとなります。  
 \* 防水カバーのご使用を推奨しております。



Rectangular low table cm 200

		Stoneware							
MI200_4	ローテーブル		722,700						
MI200_4G	ローテーブル	1,026,300							
オプション									
MI200_4FN	防水カバー		57,200						

MI200\_4 / MI200\_4G

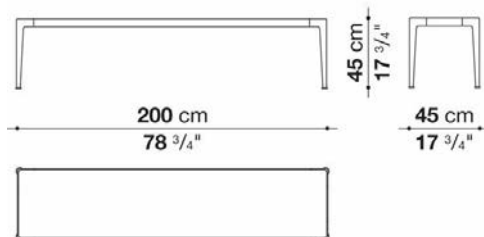

N.B. / 注意事項

脚部：ホワイト0186V、ダブグレー0380T、アンスラサイト0236Bよりお選びください。  
 天板：MI200\_4は脚部と同色、MI200\_4Gはホワイトカラカッタストーンウェア0301Bとなります。  
 \* 防水カバーのご使用を推奨しております。





TECHNICAL SPECIFICATIONS / 技術情報 :

構造体	アルミニウム
内部充填材	成形ポリウレタン 撥水性ポリエステルファイバーカバー
スモールテーブル(TOH1)	メディテレーニアンストーン
脚部先端	プラスチック素材
防水カバー	片面にポリウレタンコーティングが施されたポリエステル合成繊維
表面張地	アウトドア仕様限定ファブリック

## Sofa with closeable back panel cm 280

		B (ファブリック)	A (ファブリック)	E (ファブリック)	S (ファブリック)	L (ファブリック)				
OH280	バックパネル付ソファ		3,038,200	3,110,800	3,159,200	3,276,900				
OH280SCW	バッククッション3個セット	264,000	278,300	302,500	317,900	357,500				
追加カバー										
OH280_SERK	シートクッション		138,600	172,700	194,700	248,600				
OH280_PARK	バックパネル		165,000	204,600	229,900	292,600				
OH280SCRK	バッククッション3個セット	113,300	126,500	150,700	167,200	205,700				
オプション										
OH280F	防水カバー						103,400			

## OH280

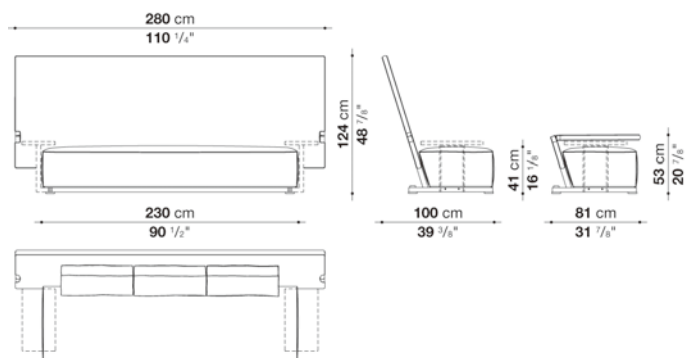

## N.B. / 注意事項

フレーム：チタニウム塗装アルミニウム0722T、脚先：ブロンズ仕上アルミニウム0512B、ヒンジ：グレーアナダイズドアルミ0031Aとなります。

\* バッククッション(OH280SCW)は含まれておりません。別途お選びください。

\* バッククッション(3個1セット)の張地は2色までお選びいただけます。異なるランクから選択の場合、高いランクの価格が適用されます。

※防水カバーのご使用を推奨しております。



## Left and right armchair with closeable back panel cm 140

		B (ファブリック)	A (ファブリック)	E (ファブリック)	S (ファブリック)	L (ファブリック)				
OH140PS	バックパネル付レフトアームチェア		1,655,500	1,684,100	1,703,900	1,751,200				
OH140PD	バックパネル付ライトアームチェア		1,655,500	1,684,100	1,703,900	1,751,200				
OH140SCW	バッククッション	105,600	113,300	125,400	134,200	154,000				
追加カバー										
OH140PS_SERK	シートクッション (レフトアーム)		61,600	72,600	81,400	101,200				
OH140PD_SERK	シートクッション (ライトアーム)		61,600	72,600	81,400	101,200				
OH140PS_PARK	バックパネル (レフトアーム)		77,000	92,400	104,500	129,800				
OH140PD_PARK	バックパネル (ライトアーム)		77,000	92,400	104,500	129,800				
OH140SCRK	バッククッション	48,400	55,000	68,200	77,000	96,800				
オプション										
OH140PF	防水カバー								77,000	

OH140PS

OH140PD

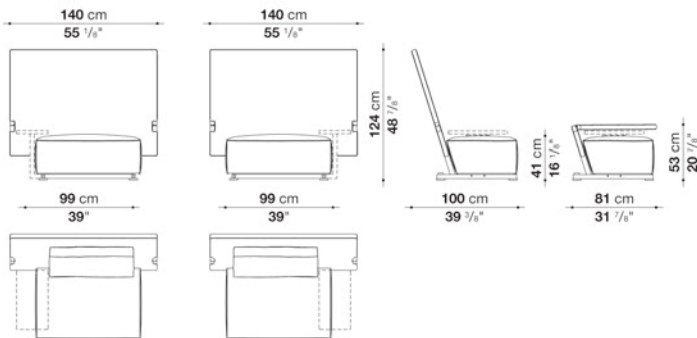

## N.B. / 注意事項

フレーム：チタニウム塗装アルミニウム0722T、脚先：ブロンズ仕上アルミニウム0512B、ヒンジ：グレーアナダイズドアルミ0031Aとなります。  
\* バッククッション(OH140SCW)は含まれておりません。別途お選びください。

※防水カバーのご使用を推奨しております。



## Additional Cushions

		B (ファブリック)	A (ファブリック)	E (ファブリック)	S (ファブリック)	L (ファブリック)				
OH_B	アームレストクッション 50 x 30 x 5cm	58,300	60,500	66,000	68,200	75,900				
追加カバー										
OH_BRK	アームレストクッション 50 x 30 x 5cm	26,400	29,700	33,000	37,400	44,000				

## Small table cm 30

		STONE							
TOH1	スモールテーブル	308,000							

## TOH1

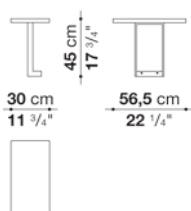

N.B. / 注意事項

天板：メディテレーニアンストーン0463Pとなります。  
 フレーム：チタン仕上アルミニウム0722Tとなります。



Optional cushions : box style

		B (ファブリック)	A (ファブリック)	E (ファブリック)	S (ファブリック)	L (ファブリック)				
<b>OHF48_48</b>	オプションナルクッション 48 x 48cm	<b>60,500</b>	<b>66,000</b>	<b>73,700</b>	<b>80,300</b>	<b>92,400</b>				
追加カバー										
<b>OHF48_48RK</b>	オプションナルクッション 48 x 48cm	<b>30,800</b>	<b>36,300</b>	<b>44,000</b>	<b>49,500</b>	<b>62,700</b>				

OHF48\_48

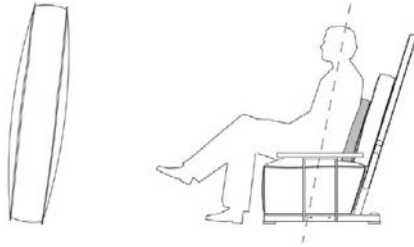



TECHNICAL SPECIFICATIONS / 技術情報 :

構造体	金属
シェル	Baydur®(バイデュール社製)高密度ポリウレタン樹脂
ノズル	アルミニウム







TECHNICAL SPECIFICATIONS / 技術情報 :

フレーム	無垢材
内部充填材	成形ポリウレタン撥水性ポリエステルファイバーカバー
バックサポート	ステンレス鋼管、ファブリックカバー
座面スラット	グラスファイバー
脚部先端	熱可塑性プラスチック
防水カバー	片面にポリウレタンコーティングが施されたポリエステル合成繊維
表面張地	アウトドア仕様限定ファブリック

Sofa cm 210

		A (ファブリック)	E (ファブリック)	S (ファブリック)	L (ファブリック)	Teakwood				
<b>PBL210</b>	210 ソファフレーム									1,190,200
<b>PBL210SEW</b>	シートクッション	<b>741,400</b>	<b>765,600</b>	<b>778,800</b>	<b>816,200</b>					
<b>PBL210SCW</b>	バッククッション60 x 55cm	<b>91,300</b>	<b>100,100</b>	<b>105,600</b>	<b>118,800</b>					
追加カバー										
<b>PBL210SERK</b>	シートクッション	<b>106,700</b>	<b>129,800</b>	<b>143,000</b>	<b>180,400</b>					
<b>PBL210SCRK</b>	バッククッション60 x 55cm	<b>37,400</b>	<b>46,200</b>	<b>51,700</b>	<b>66,000</b>					
オプション										
<b>PBL210F</b>	防水カバー									<b>123,200</b>

PBL210

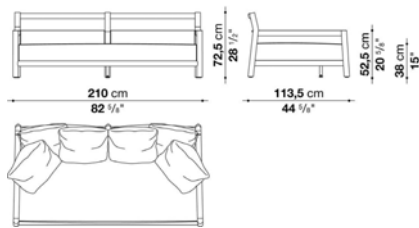

N.B. / 注意事項

フレーム：ナチュラルチークウッド0456Tとなります。  
 バックサポート：ラグナ(ナチュラル 2572102)、または、ラマー(クレイ2822760、モスグリーン2822401、シーブルー2822890)よりお選びいただけます。

\* シートクッション、バッククッションは含まれておりませんので、以下よりお選びください。  
 シートクッション(PBL210SEW) x 1個  
 バッククッション 60 x 55cm (PBL210SCW) x 6個

※防水カバーのご使用を推奨しております。



Lounge armchair cm 81.5cm

		A (ファブリック)	E (ファブリック)	S (ファブリック)	L (ファブリック)	Teakwood						
PBL82L	81.5 アームチェアフレーム					697,400						
PBL82LSEW	シートクッション	333,300	346,500	353,100	372,900							
PBL80SCW	バッククッション70 x 55cm	94,600	103,400	108,900	123,200							
PBL60_BW	アームレストクッション60 x 55cm	91,300	100,100	105,600	118,800							
追加カバー												
PBL82LSERK	シートクッション	62,700	75,900	82,500	101,200							
PBL80SCRK	バッククッション70 x 55cm	38,500	48,400	52,800	68,200							
PBL60_BRK	アームレストクッション60 x 55cm	37,400	46,200	51,700	66,000							
オプション												
PBL82LF	防水カバー					96,800						

PBL82L

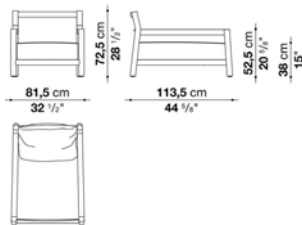

N.B. / 注意事項

フレーム：ナチュラルチークウッド0456Tとなります。

バックサポート：ラグナ(ナチュラル 2572102)、または、ラマー(クレイ2822760、モスグリーン2822401、シーブルー2822890)よりお選びいただけます。

\* シートクッション、バッククッションは含まれておりませんので、以下よりお選びください。

シートクッション(PBL82LSEW) x 1個

バッククッション 70 x 55cm (PBL80SCW) x 1個

※より快適にご使用いただくためにアームレストクッション 60 x 55cm(PBL60\_BW) x 1個を追加されることをお勧めします。

※防水カバーのご使用を推奨しております。



Armchair cm 80.5

		A (ファブリック)	E (ファブリック)	S (ファブリック)	L (ファブリック)	Teakwood				
<b>PBL80</b>	80.5 アームチェア					<b>606,100</b>				
<b>PBL80SEW</b>	シートクッション	<b>286,000</b>	<b>297,000</b>	<b>302,500</b>	<b>320,100</b>					
<b>PBL80SCW</b>	バッククッション70 x 55cm	<b>94,600</b>	<b>103,400</b>	<b>108,900</b>	<b>123,200</b>					
追加カバー										
<b>PBL80SERK</b>	シートクッション	<b>55,000</b>	<b>66,000</b>	<b>71,500</b>	<b>89,100</b>					
<b>PBL80SCRK</b>	バッククッション70 x 55cm	<b>38,500</b>	<b>48,400</b>	<b>52,800</b>	<b>68,200</b>					
オプション										
<b>PBL80F</b>	防水カバー					<b>82,500</b>				

**PBL80**

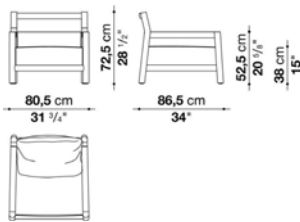

N.B. / 注意事項

フレーム：ナチュラルチークウッド0456Tとなります。

バックサポート：ラグナ(ナチュラル 2572102)、または、ラマー(クレイ2822760、モスグリーン2822401、シーブルー2822890)よりお選びいただけます。

\* シートクッション、バッククッションは含まれておりませんので、以下よりお選びください。

シートクッション(PBL80SEW) x 1個

バッククッション 70 x 55cm (PBL80SCW) x 1個

※防水カバーのご使用を推奨しております。



Ottoman cm 74.5

		A (ファブリック)	E (ファブリック)	S (ファブリック)	L (ファブリック)	Teakwood				
PBL75P	74.5 オットマン					270,600				
PBL75PSEW	シートクッション	119,900	128,700	133,100	146,300					
追加カバー										
PBL75PSEK	シートクッション	35,200	44,000	48,400	60,500					
オプション										
PBL75PF	防水カバー					72,600				

PBL75P

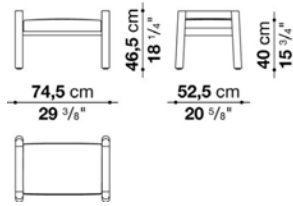

N.B. / 注意事項

フレーム：ナチュラルチークウッド0456Tとなります。

\* シートクッションは含まれておりませんので、以下よりお選びください。  
シートクッション(PBL75PSEW) x 1個

※防水カバーのご使用を推奨しております。



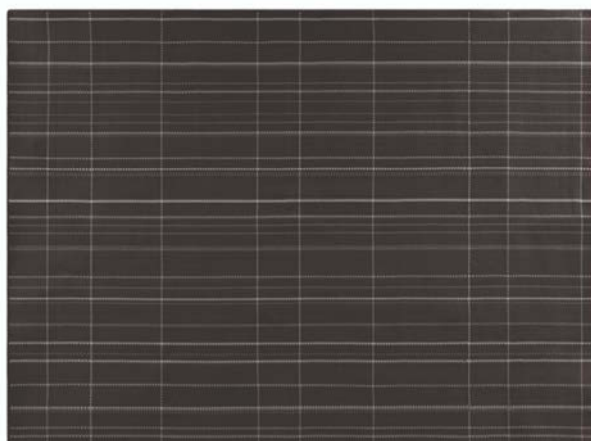

---

TECHNICAL SPECIFICATIONS / 技術情報 :

組成

100% ポリプロピレン

Round carpet cm Ø 300

TPI300R	Ø 300 cm	1,032,900							
---------	----------	-----------	--	--	--	--	--	--	--

TPI300R

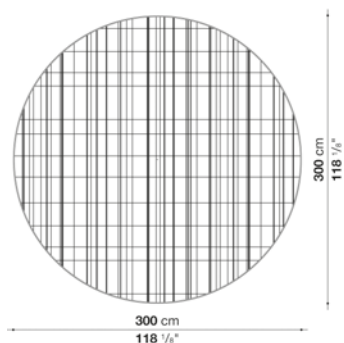

N.B. / 注意事項

色選択 : ローブ0037C、アンスラサイト0046A、またはマルチカラー-0072Mよりお選びください。  
 \* リバーシブルのため、どちらの面もご使用いただけます。

※ハンドメイドのため、製造誤差 ( ±4cm程度 ) が設定されています。



Oval carpet cm 250 x 350

TPI250VL	250 x 350 cm	1,204,500							
----------	--------------	-----------	--	--	--	--	--	--	--

TPI250VL

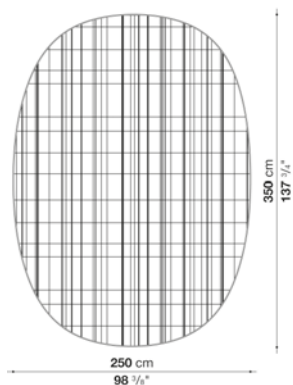

N.B. / 注意事項

色選択 : ローブ0037C、アンスラサイト0046A、またはマルチカラー-0072Mよりお選びください。  
 \* リバーシブルのため、どちらの面もご使用いただけます。

※ハンドメイドのため、製造誤差 ( ±4cm程度 ) が設定されています。



Rectangular carpet cm 200 x 300

TPI200	200 x 300 cm	688,600							
--------	--------------	---------	--	--	--	--	--	--	--

TPI200



N.B. / 注意事項

色選択 : ロープ0037C、アンスラサイト0046A、またはマルチカラー-0072Mよりお選びください。  
 \* リバーシブルのため、どちらの面もご使用いただけます。

※ハンドメイドのため、製造誤差 ( ±4cm程度 ) が設定されています。



Rectangular carpet cm 250 x 350

TPI250	250 x 350 cm	1,204,500							
--------	--------------	-----------	--	--	--	--	--	--	--

TPI250

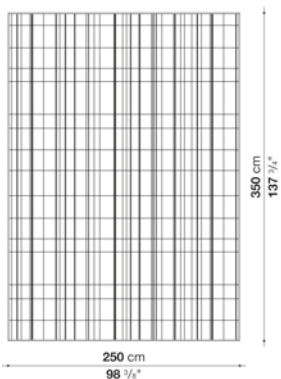

N.B. / 注意事項

色選択 : ロープ0037C、アンスラサイト0046A、またはマルチカラー-0072Mよりお選びください。  
 \* リバーシブルのため、どちらの面もご使用いただけます。

※ハンドメイドのため、製造誤差 ( ±4cm程度 ) が設定されています。





Rectangular carpet cm 300 x 400

TPI300	300 x 400 cm	1,376,100							

TPI300

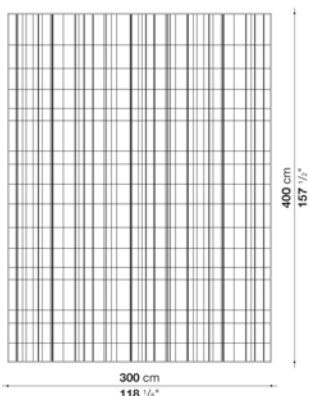

N.B. / 注意事項

色選択：ロープ0037C、アンスラサイト0046A、またはマルチカラー0072Mよりお選びください。  
 \* リバーシブルのため、どちらの面もご使用いただけます。

※ハンドメイドのため、製造誤差 ( ±4cm程度 ) が設定されています。



Rectangular carpet per square meter

TPI01	1㎡あたり	149,600							

TPI01



N.B. / 注意事項

色選択：ロープ0037C、アンスラサイト0046A、またはマルチカラー0072Mよりお選びください。  
 \* リバーシブルのため、どちらの面もご使用いただけます。

\* 短辺サイズは最小2m~最大3mで製作可能です。最大面積は21平方メートルとなります。  
 \* 複数のラグを組み合わせて使用される場合、追加料金にて柄合わせが可能です。詳しくは、お問い合わせください。

※ハンドメイドのため、製造誤差 ( ±4cm程度 ) が設定されています。





---

TECHNICAL SPECIFICATIONS / 技術情報 :

天板およびフレーム

セメント (超高品質コンクリート)

接合プレート

亜鉛メッキ鋼材

脚先端部

熱可塑性プラスチック

Square table cm 85

		Cement																	
TF85A	テーブル	453,200																	

TF85A

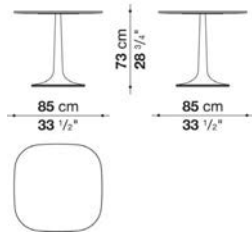

N.B. / 注意事項

天板と脚部：グレージュセメント0240Gまたは、ホワイトセメント0159Bよりお選びください。

※天板表面は、通気性がありますが、水分、油分から保護するための含浸処理が施されています。製品は、紫外線と摩耗にも耐性があり、凍結と融解による劣化を防ぐように作られています。



Round small table cm φ 100

		Cement																	
TF100RA	テーブル	500,500																	

TF100RA

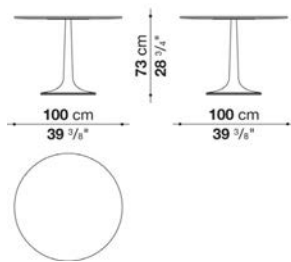

N.B. / 注意事項

天板と脚部：グレージュセメント0240Gまたは、ホワイトセメント0159Bよりお選びください。

※天板表面は、通気性がありますが、水分、油分から保護するための含浸処理が施されています。製品は、紫外線と摩耗にも耐性があり、凍結と融解による劣化を防ぐように作られています。





## TECHNICAL SPECIFICATIONS / 技術情報 :

内部構造体	アルミニウム管 成形アルミニウム材、ポリエステル粉体塗装
内部充填材	密度の異なる成形ポリウレタン、ソロテックスファイバー、粘弾性ポリウレタン複合材 撥水性ポリエステルファイバーカバー
バッククッション	ポリエステルファイバー、撥水性ポリエステルファイバーカバー
編上素材	ターコイズ、ブルー、アシッドグリーン、ボルドー、ダブグレー、ポリプロピレンファイバー編上材
ヘッドレストクッション(RF203LA)	成形ポリウレタン、撥水性ポリエステルファイバーカバー
座面トップ(RF203LA)	高圧縮ラミネートパネル
機構 (RF203LA)	塗装アルミニウム押出材
脚部キャスター(RF203LA)	スチールとグレーの熱可塑性プラスチック
脚部	アンスラサイト 塗装ダイキャストアルミニウム
脚部先端	熱可塑性プラスチック
内部張地	ポリエステル塗装仕上合成素材
表面張地	アウトドア仕様限定ファブリック
防水カバー	片面にポリウレタンコーティングが施されたポリエステル合成繊維

Sofa cm 235

		B (ファブリック)	A (ファブリック)	E (ファブリック)	S (ファブリック)	L (ファブリック)							
RF235	ソファ フレーム						1,604,900						
RF235SEW	シートクッション		484,000	499,400	519,200	546,700							
RF60_50CW	バッククッション (60 x 50cm)	56,100	66,000	75,900	90,200	100,100							
RF72_50CW	バッククッション (72 x 50cm)	89,100	94,600	104,500	123,200	161,700							
追加カバー													
RF235SERK	シートクッションカバー		84,700	99,000	118,800	148,500							
RF60_50CRK	バッククッションカバー (60 x 50cm)	27,500	38,500	47,300	62,700	72,600							
RF72_50CRK	バッククッションカバー (72 x 50cm)	58,300	62,700	70,400	89,100	127,600							
オプション													
RF235F	防水カバー						91,300						

RF235

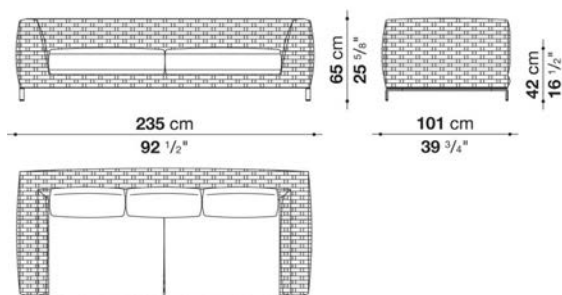

N.B. / 注意事項

- フレーム : アシッドグリーン編み0640V、ブルー編み0880B、ホルダー編み0577B、ダブグレー編み0428T、またはターコイズ編み0787Tよりお選びください。
- \* 脚部は、アンスラサイト塗装0236Bとなります。
- \* シートクッション ( RF235SEW)、バッククッション ( RF60\_50CW ) 3個をお選びください。オプションクッション2個を追加されることをお勧めします。
- \* 防水カバーのご使用を推奨しております。



Sofa cm 235 (L)

		B (ファブリック)	A (ファブリック)	E (ファブリック)	S (ファブリック)	L (ファブリック)							
RFL235	ソファ フレーム						1,666,500						
RFL235SEW	シートクッション		520,300	535,700	554,400	583,000							
RF60_50CW	バッククッション (60 x 50cm)	56,100	66,000	75,900	90,200	100,100							
RF72_50CW	バッククッション (72 x 50cm)	89,100	94,600	104,500	123,200	161,700							
追加カバー													
RFL235SERK	シートクッションカバー		88,000	103,400	123,200	150,700							
RF60_50CRK	バッククッションカバー (60 x 50cm)	27,500	38,500	47,300	62,700	72,600							
RF72_50CRK	バッククッションカバー (72 x 50cm)	58,300	62,700	70,400	89,100	127,600							
オプション													
RFL235F	防水カバー						97,900						

RFL235

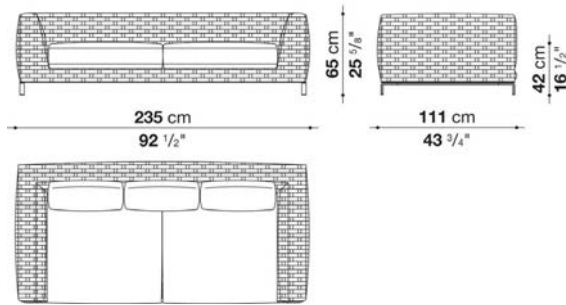

N.B. / 注意事項

- フレーム：アシッドグリーン編み0640V、ブルー編み0880B、ホルド編み0577B、ダブグレー編み0428T、またはターコイズ編み0787Tよりお選びください。
- \* 脚部は、アンスラサイト塗装0236Bとなります。
  - \* シートクッション (RFL235SEW)、バッククッション (RF60\_50CW) 3個をお選びください。オプションクッション4個を追加されることをお勧めします。
  - \* 防水カバーのご使用を推奨しております。



Left and right terminal element cm 161

		B (ファブリック)	A (ファブリック)	E (ファブリック)	S (ファブリック)	L (ファブリック)					
RF161S	レフトアームソファ フレーム						1,348,600				
RF161D	ライトアームソファ フレーム						1,348,600				
RF161TSEW	シートクッション		357,500	369,600	383,900	407,000					
RF60_50CW	バッククッション (60 x 50cm)	56,100	66,000	75,900	90,200	100,100					
RF72_50CW	バッククッション (72 x 50cm)	89,100	94,600	104,500	123,200	161,700					
追加カバー											
RF161TSERK	シートクッションカバー		71,500	82,500	97,900	118,800					
RF60_50CRK	バッククッションカバー (60 x 50cm)	27,500	38,500	47,300	62,700	72,600					
RF72_50CRK	バッククッションカバー (72 x 50cm)	58,300	62,700	70,400	89,100	127,600					
オプション											
RF161SF	防水カバー (RF161S用)						79,200				
RF161DF	防水カバー (RF161D用)						79,200				

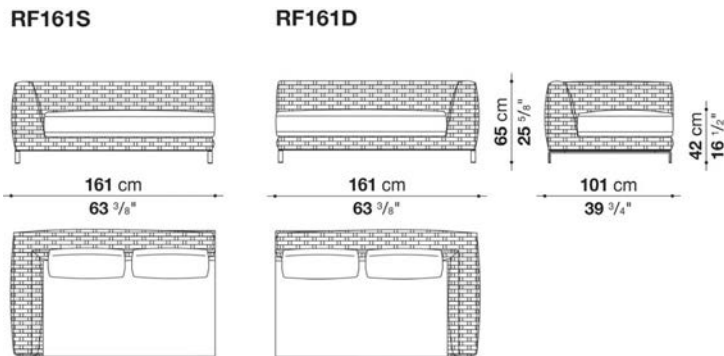

N.B. / 注意事項

フレーム：アシッドグリーン編み0640V、ブルー編み0880B、ボルドー編み0577B、ダブグレー編み0428T、またはターコイズ編み0787Tよりお選びください。

\* 脚部は、アンスラサイト塗装0236Bとなります。

\* シートクッション ( RF161TSEW)、バッククッション ( RF60\_50CW ) 2個をお選びください。オプションクッション2個を追加されることをお勧めします。

\* 防水カバーのご使用を推奨しております。



Left and right terminal element cm 235

		B (ファブリック)	A (ファブリック)	E (ファブリック)	S (ファブリック)	L (ファブリック)				
RF235S	レフトアームソファ フレーム						1,525,700			
RF235D	ライトアームソファ フレーム						1,525,700			
RF235TSEW	シートクッション		536,800	552,200	574,200	607,200				
RF60_50CW	バッククッション (60 x 50cm)	56,100	66,000	75,900	90,200	100,100				
RF72_50CW	バッククッション (72 x 50cm)	89,100	94,600	104,500	123,200	161,700				
追加カバー										
RF235TSERK	シートクッションカバー		96,800	113,300	135,300	167,200				
RF60_50CRK	バッククッションカバー (60 x 50cm)	27,500	38,500	47,300	62,700	72,600				
RF72_50CRK	バッククッションカバー (72 x 50cm)	58,300	62,700	70,400	89,100	127,600				
オプション										
RF235SF	防水カバー (RF235S用)						91,300			
RF235DF	防水カバー (RF235D用)						91,300			

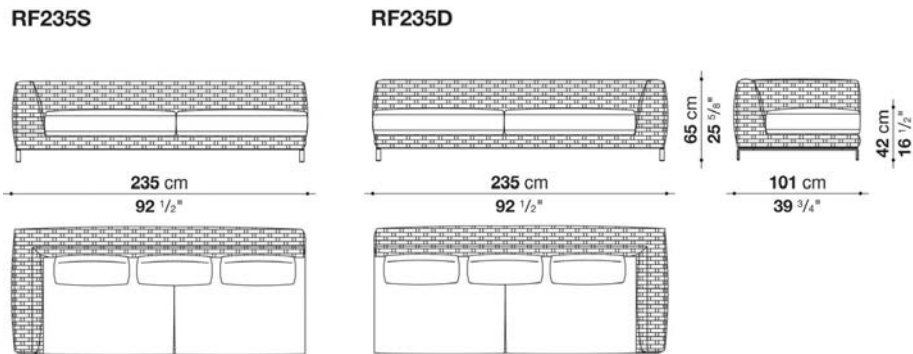

N.B. / 注意事項

- フレーム：アシッドグリーン編み0640V、ブルー編み0880B、ホルダー編み0577B、ダブグレー編み0428T、またはターコイズ編み0787Tよりお選びください。
- \* 脚部は、アンスラサイト塗装0236Bとなります。
- \* シートクッション (RF235TSEW)、バッククッション (RF60\_50CW) 3個をお選びください。オプションクッション3個を追加されることをお勧めします。
- \* 防水カバーのご使用を推奨しております。





Left and right chaise lounge cm 161

		B (ファブリック)	A (ファブリック)	E (ファブリック)	S (ファブリック)	L (ファブリック)							
RF161LS	レフトシェーズロング フレーム										1,272,700		
RF161LD	ライトシェーズロング フレーム										1,272,700		
RF161LSSEW	レフトシートクッション		419,100	430,100	444,400	466,400							
RF161LDSEW	ライトシートクッション		419,100	430,100	444,400	466,400							
RF60_50CW	バッククッション (60 x 50cm)	56,100	66,000	75,900	90,200	100,100							
RF72_50CW	バッククッション (72 x 50cm)	89,100	94,600	104,500	123,200	161,700							
追加カバー													
RF161LSSEK	レフトシートクッションカバー		71,500	82,500	97,900	118,800							
RF161LDSEK	ライトシートクッションカバー		71,500	82,500	97,900	118,800							
RF60_50CRK	バッククッションカバー (60 x 50cm)	27,500	38,500	47,300	62,700	72,600							
RF72_50CRK	バッククッションカバー (72 x 50cm)	58,300	62,700	70,400	89,100	127,600							
オプション													
RF161LSF	防水カバー (RF161LS用)										79,200		
RF161LDF	防水カバー (RF161LD用)										79,200		

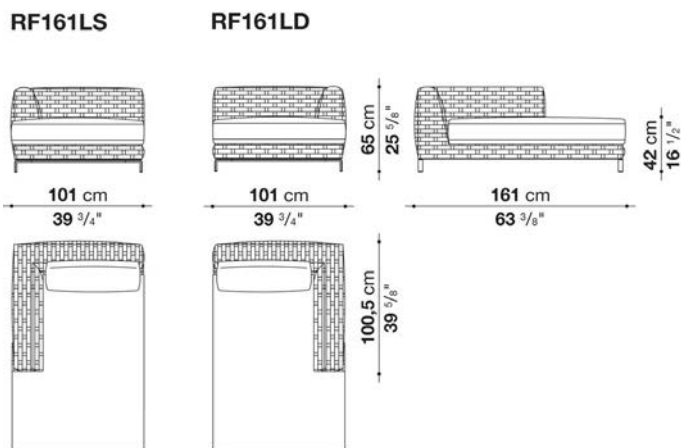

N.B. / 注意事項

フレーム : アシッドグリーン編み0640V、ブルー編み0880B、ホルダー編み0577B、ダブグレー編み0428T、またはターコイズ編み0787Tよりお選びください。

\* 脚部は、アンスラサイト塗装0236Bとなります。

\* シートクッション ( RF161LSSEW / RF161LDSEW)、バッククッション ( RF72\_50CW ) 1個をお選びください。オプションクッション1個を追加されることをお勧めします。

\* 防水カバーのご使用を推奨しております。



Left and right chaise lounge cm 235

		B (ファブリック)	A (ファブリック)	E (ファブリック)	S (ファブリック)	L (ファブリック)							
RF235LS	レフトシェーズロング フレーム										1,481,700		
RF235LD	ライトシェーズロング フレーム										1,481,700		
RF235LSSEW	レフトシートクッション		607,200	624,800	649,000	684,200							
RF235LDSEW	ライトシートクッション		607,200	624,800	649,000	684,200							
RF60_50CW	バッククッション (60 x 50cm)	56,100	66,000	75,900	90,200	100,100							
RF72_50CW	バッククッション (72 x 50cm)	89,100	94,600	104,500	123,200	161,700							
追加カバー													
RF235LSSEK	レフトシートクッションカバー		112,200	128,700	152,900	189,200							
RF235LDSEK	ライトシートクッションカバー		112,200	128,700	152,900	189,200							
RF60_50CW	バッククッション (60 x 50cm)	56,100	66,000	75,900	90,200	100,100							
RF72_50CW	バッククッション (72 x 50cm)	89,100	94,600	104,500	123,200	161,700							
オプション													
RF235LSF	防水カバー (RF235LS用)										91,300		
RF235LDF	防水カバー (RF235LD用)										91,300		

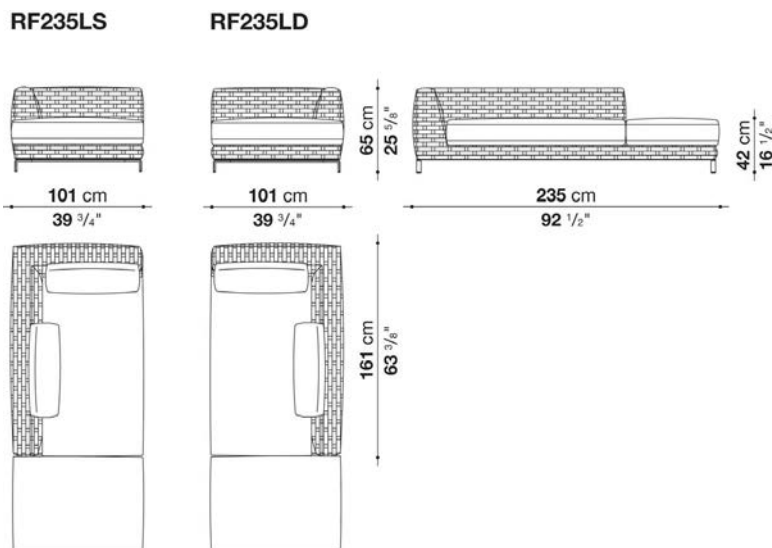

N.B. / 注意事項

フレーム：アシッドグリーン編み0640V、ブルー編み0880B、ボルドー編み0577B、ダブグレー編み0428T、またはターコイズ編み0787Tよりお選びください。

\* 脚部は、アンスラサイト塗装0236Bとなります。

\* シートクッション ( RF235LSSEW / RF235LDSEW)、バッククッション ( RF72\_50CW ) 2個をお選びください。オプションクッション2個を追加されることをお勧めします。

\* 防水カバーのご使用を推奨しております。



Chaise lounge with wheels and adjustable back cm 203

		B (ファブリック)	A (ファブリック)	E (ファブリック)	S (ファブリック)	L (ファブリック)				
RF203LA	シェーズロング フレーム (キャスター付)						1,237,500			
RF203LSEW	シートクッション		432,300	449,900	473,000	507,100				
RF203LPW	ヘッドレストクッション	53,900	58,300	63,800	69,300	78,100				
追加カバー										
RF203LSERK	シートクッションカバー		99,000	115,500	138,600	173,800				
RF203LPRK	ヘッドレストクッションカバー	19,800	26,400	30,800	37,400	46,200				
オプション										
RF203LF	防水カバー(RF203LA用)						79,200			

RF203LA

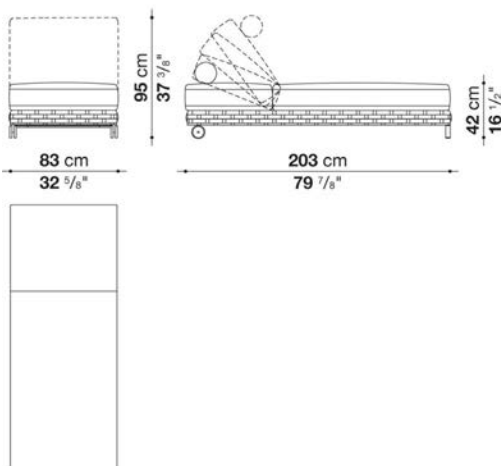

N.B. / 注意事項

フレーム : アシッドグリーン編み0640V、ブルー編み0880B、ホルダー編み0577B、ダブグレー編み0428T、またはターコイズ編み0787Tよりお選びください。

\* 脚部は、アンスラサイト塗装0236Bとなります。

\* キャスターは、グレー色プラスチックとなります。

\* シートクッション ( RF203LSEW)、ヘッドレストクッション ( RF203LPW ) をお選びください。

\* 防水カバーのご使用を推奨しております。



Armchair cm 85

		B (ファブリック)	A (ファブリック)	E (ファブリック)	S (ファブリック)	L (ファブリック)					
RF85	ラウンジチェア フレーム						822,800				
RF85SEW	シートクッション		188,100	194,700	203,500	215,600					
RF60_50CW	バッククッション (60 x 50cm)	56,100	66,000	75,900	90,200	100,100					
追加カバー											
RF85SERK	シートクッションカバー		44,000	50,600	58,300	69,300					
RF60_50CRK	バッククッションカバー (60 x 50cm)	27,500	38,500	47,300	62,700	72,600					
オプション											
RF85F	防水カバー(RF85用)						62,700				

RF85

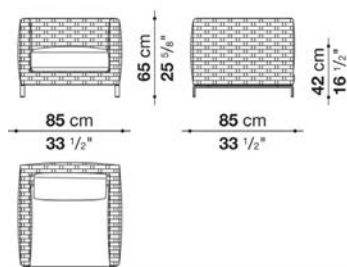

N.B. / 注意事項

- フレーム : アシッドグリーン編み0640V、ブルー編み0880B、ボルドー編み0577B、ダブグレー編み0428T、またはターコイズ編み0787Tよりお選びください。
- \* 脚部は、アンスラサイト塗装0236Bとなります。
  - \* シートクッション ( RF85SEW)、バッククッション ( RF60\_50CW ) をお選びください。
  - \* 防水カバーのご使用を推奨しております。



Optional cushions RAY OUTDOOR FABRIC: pillow style

		B (ファブリック)	A (ファブリック)	E (ファブリック)	S (ファブリック)	L (ファブリック)				
OGW55_40A	オプションナルクッション (50 x 35cm)	44,000	44,000	50,600	58,300	64,900				
OGW48_48A	オプションナルクッション (45 x 45cm)	47,300	53,900	59,400	64,900	75,900				
追加カバー										
OGW55_40ARK	オプションナルクッションカバー (50 x 35cm)	24,200	26,400	33,000	39,600	47,300				
OGW48_48ARK	オプションナルクッションカバー (45 x 45cm)	23,100	27,500	35,200	41,800	50,600				

OGW55\_40A

OGW48\_48A

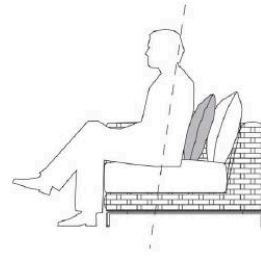
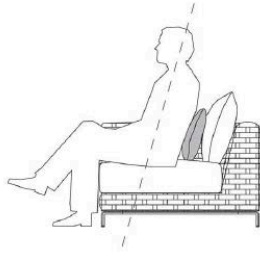

Back cushion

		B (ファブリック)	A (ファブリック)	E (ファブリック)	S (ファブリック)	L (ファブリック)				
RF60_50CW	バッククッション (60 x 50cm)	56,100	66,000	75,900	90,200	100,100				
RF72_50CW	バッククッション (72 x 50cm)	89,100	94,600	104,500	123,200	161,700				
追加カバー										
RF60_50CRK	バッククッションカバー (60 x 50cm)	27,500	38,500	47,300	62,700	72,600				
RF72_50CRK	バッククッションカバー (72 x 50cm)	58,300	62,700	70,400	89,100	127,600				



## TECHNICAL SPECIFICATIONS / 技術情報 :

内部構造体	アルミニウム管 成形アルミニウム材
構造体外側仕上	ポリエステルパウダー塗装
座面充填材	密度の異なる成形ポリウレタン ソロテックス®ファイバー 粘弾性ポリウレタン複合材 撥水性ポリエステルファイバーカバー
編上素材	ナチュラル色 テキストレン (PVCコーテッドポリエステル) 編材
背面クッション	ポリエステルファイバー 撥水性ポリエステルファイバーカバー
脚部	アンスラサイト塗装ダイキャストアルミニウム
脚部先端	熱可塑性プラスチック塗装アルミニウム押出材
内部張地	ポリエステル塗装仕上合成素材
表面張地	アウトドア仕様限定ファブリック
防水カバー	片面にポリウレタンコーティングが施されたポリエステル合成繊維

Sofa cm 236

		B (ファブリック)	A (ファブリック)	E (ファブリック)	S (ファブリック)	L (ファブリック)					
RN236	ソファ フレーム						1,752,300				
RN236SEW	シートクッション		484,000	499,400	519,200	546,700					
RN60_50CW	バッククッション (60×50cm)	56,100	66,000	75,900	90,200	100,100					
RN72_50CW	バッククッション (72×50cm)	89,100	94,600	104,500	123,200	161,700					
追加カバー											
RN236SERK	シートクッションカバー		84,700	99,000	118,800	148,500					
RN60_50CRK	バッククッションカバー (60×50cm)	27,500	38,500	47,300	62,700	72,600					
RN72_50CRK	バッククッションカバー (72×50cm)	58,300	62,700	70,400	89,100	127,600					
オプション											
RF235F	防水カバー						91,300				

RN236

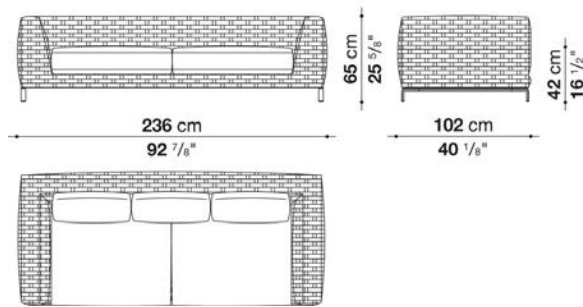

N.B. / 注意事項

- \* フレームは、ナチュラル色編み0528Nとなります。
- \* 脚部は、アンスラサイト塗装0236Bとなります。
- \* シートクッション (RN236SEW)、バッククッション (RN60\_50CW) 3個をお選びください。オプションクッション2個を追加されることをお勧めします。
- \* 防水カバーのご使用を推奨しております。



Sofa cm 236 (L)

		B (ファブリック)	A (ファブリック)	E (ファブリック)	S (ファブリック)	L (ファブリック)							
RNL236	ソファフレーム										1,839,200		
RNL236SEW	シートクッション		520,300	535,700	554,400	583,000							
RN60_50CW	バッククッション (60×50cm)	56,100	66,000	75,900	90,200	100,100							
RN72_50CW	バッククッション (72×50cm)	89,100	94,600	104,500	123,200	161,700							
追加カバー													
RNL236SERK	シートクッションカバー		88,000	103,400	123,200	150,700							
RN60_50CRK	バッククッションカバー (60×50cm)	27,500	38,500	47,300	62,700	72,600							
RN72_50CRK	バッククッションカバー (72×50cm)	58,300	62,700	70,400	89,100	127,600							
オプション													
RFL235F	防水カバー(RNL236用)										97,900		

RNL236

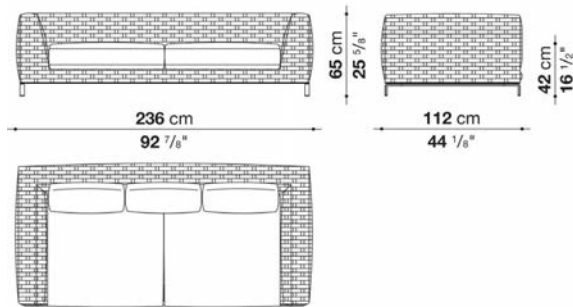

N.B. / 注意事項

- \* フレームは、ナチュラル色編み0528Nとなります。
- \* 脚部は、アンスラサイト塗装0236Bとなります。
- \* シートクッション ( RNL236SEW)、バッククッション ( RN60\_50CW ) 3個をお選びください。オプションクッション4個を追加されることをお勧めします。
- \* 防水カバーのご使用を推奨しております。





Left and right terminal element cm 236

		B (ファブリック)	A (ファブリック)	E (ファブリック)	S (ファブリック)	L (ファブリック)				
RN236S	レフトアームソファ フレーム									1,651,100
RN236D	ライトアームソファ フレーム									1,651,100
RN236TSEW	シートクッション		536,800	552,200	574,200	607,200				
RN60_50CW	バッククッション (60×50cm)	56,100	66,000	75,900	90,200	100,100				
RN72_50CW	バッククッション (72×50cm)	89,100	94,600	104,500	123,200	161,700				
追加カバー										
RN236TSERK	シートクッションカバー		96,800	113,300	135,300	167,200				
RN60_50CRK	バッククッションカバー (60×50cm)	27,500	38,500	47,300	62,700	72,600				
RN72_50CRK	バッククッションカバー (72×50cm)	58,300	62,700	70,400	89,100	127,600				
オプション										
RF235SF	防水カバー (RN236S用)									91,300
RF235DF	防水カバー (RN236D用)									91,300

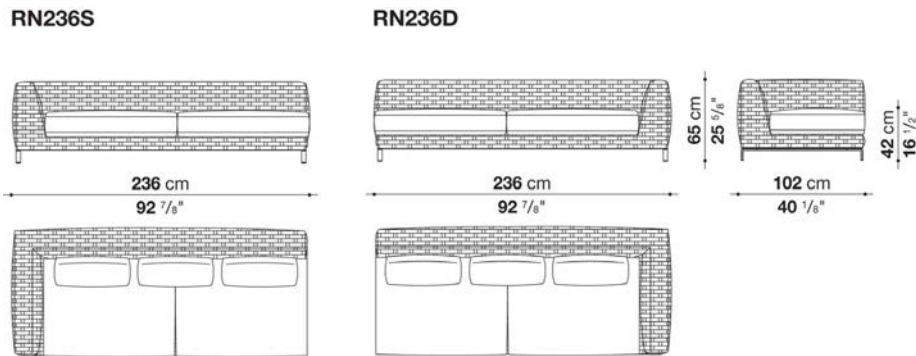

N.B. / 注意事項

- \* フレームは、ナチュラル色編み0528Nとなります。
- \* 脚部は、アンスラサイト塗装0236Bとなります。
- \* シートクッション (RN235TSEW)、バッククッション (RN60\_50CW) 3個をお選びください。オプションクッション3個を追加されることをお勧めします。
- \* 防水カバーのご使用を推奨しております。



Left and right chaise longue cm 235

		B (ファブリック)	A (ファブリック)	E (ファブリック)	S (ファブリック)	L (ファブリック)							
RN236LS	レフトシェーズロング フレーム						1,531,200						
RN236LD	ライトシェーズロング フレーム						1,531,200						
RN236LSSEW	レフトシートクッション		607,200	624,800	649,000	684,200							
RN236LDSEW	ライトシートクッション		607,200	624,800	649,000	684,200							
RN60_50CW	バッククッション (60×50cm)	56,100	66,000	75,900	90,200	100,100							
RN72_50CW	バッククッション (72×50cm)	89,100	94,600	104,500	123,200	161,700							
追加カバー													
RN236LSSERK	レフトシートクッションカバー		112,200	128,700	152,900	189,200							
RN236LDSERK	ライトシートクッションカバー		112,200	128,700	152,900	189,200							
RN60_50CRK	バッククッションカバー (60×50cm)	27,500	38,500	47,300	62,700	72,600							
RN72_50CRK	バッククッションカバー (72×50cm)	58,300	62,700	70,400	89,100	127,600							
オプション													
RF235LSF	防水カバー (RN236LS用)						91,300						
RF235LDF	防水カバー (RN236LD用)						91,300						

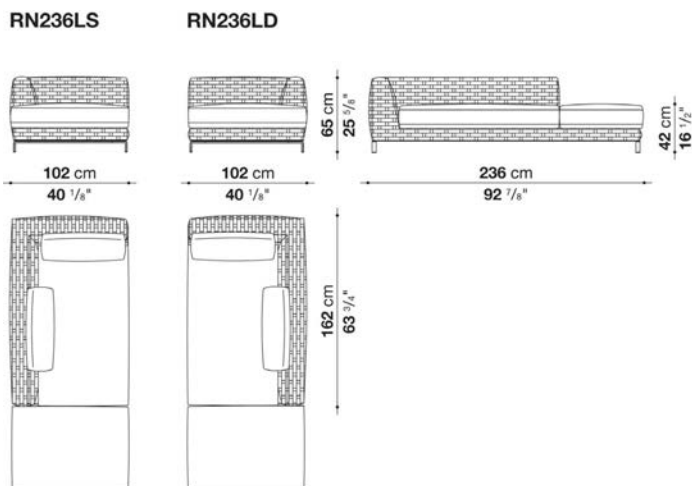

N.B. / 注意事項

- \* フレームは、ナチュラル色編み0528Nとなります。
- \* 脚部は、アンスラサイト塗装0236Bとなります。
- \* シートクッション ( RN236LSSEW / RN236LDSEW)、バッククッション ( RN72\_50CW ) 2個をお選びください。オプションクッション2個を追加されることをお勧めします。
- \* 防水カバーのご使用を推奨しております。



Armchair cm 85

		B (ファブリック)	A (ファブリック)	E (ファブリック)	S (ファブリック)	L (ファブリック)							
RN86	ラウンジチェア フレーム						822,800						
RN86SEW	シートクッション		188,100	194,700	203,500	215,600							
RN60_50CW	バッククッション (60×50cm)	56,100	66,000	75,900	90,200	100,100							
追加カバー													
RN86SERK	シートクッションカバー		44,000	50,600	58,300	69,300							
RN60_50CRK	バッククッションカバー (60×50cm)	27,500	38,500	47,300	62,700	72,600							
オプション													
RF85F	防水カバー						62,700						

RN86

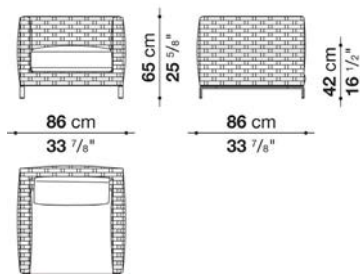

N.B. / 注意事項

- \* フレームは、ナチュラル色編み0528Nとなります。
- \* 脚部は、アンスラサイト塗装0236Bとなります。
- \* シートクッション ( RN86SEW )、バッククッション ( RN60\_50CW ) をお選びください。
- \* 防水カバーのご使用を推奨しております。



Optional cushions RAY OUTDOOR NATURAL: pillow style

		B (ファブリック)	A (ファブリック)	E (ファブリック)	S (ファブリック)	L (ファブリック)				
OGW55_40A	オプションナルクッション (50 x 35cm)	44,000	44,000	50,600	58,300	64,900				
OGW48_48A	オプションナルクッション (45 x 45cm)	47,300	53,900	59,400	64,900	75,900				
追加カバー										
OGW55_40ARK	オプションナルクッションカバー (50 x 35cm)	24,200	26,400	33,000	39,600	47,300				
OGW48_48ARK	オプションナルクッションカバー (45 x 45cm)	23,100	27,500	35,200	41,800	50,600				

OGW55\_40A

OGW48\_48A

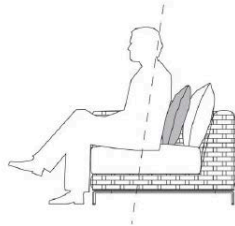
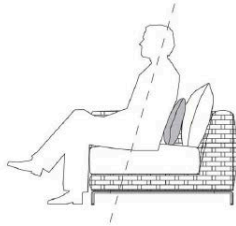

Back cushion

		B (ファブリック)	A (ファブリック)	E (ファブリック)	S (ファブリック)	L (ファブリック)				
RN60_50CW	バッククッション (60×50cm)	56,100	66,000	75,900	90,200	100,100				
RN72_50CW	バッククッション (72×50cm)	89,100	94,600	104,500	123,200	161,700				
追加カバー										
RN60_50CRK	バッククッションカバー (60×50cm)	27,500	38,500	47,300	62,700	72,600				
RN72_50CRK	バッククッションカバー (72×50cm)	58,300	62,700	70,400	89,100	127,600				



TECHNICAL SPECIFICATIONS / 技術情報 :

内部構造体	アルミニウム管、及びポリエステル粉体塗装を施された成形アルミニウム材
内部充填材	成形ポリウレタン、ソロテックス®ファイバー及び粘弾性ポリウレタン複合材、撥水性ポリエステルファイバーカバー
背面クッション	ポリエステルファイバー、撥水性ポリエステルファイバーカバー
編上素材	テキストレン® (PVCコーテッドポリエステル) 編材
基壇フレーム	無垢木材
脚部先端	熱可塑性プラスチック
防水カバー	片面にポリウレタンコーティングが施されたポリエステル合成繊維
表面張地	アウトドア仕様限定ファブリック

Sofa cm 236

		B (ファブリック)	A (ファブリック)	E (ファブリック)	S (ファブリック)	L (ファブリック)				
RN236_B	ソファフレーム						1,752,300			
RN236SEW	シートクッション		484,000	499,400	519,200	546,700				
RN60_50CW	バッククッション (60×50cm)	56,100	66,000	75,900	90,200	100,100				
RN72_50CW	バッククッション (72×50cm)	89,100	94,600	104,500	123,200	161,700				
追加カバー										
RN236SERK	シートクッションカバー		84,700	99,000	118,800	148,500				
RN60_50CRK	バッククッションカバー (60×50cm)	27,500	38,500	47,300	62,700	72,600				
RN72_50CRK	バッククッションカバー (72×50cm)	58,300	62,700	70,400	89,100	127,600				
オプション										
RF235_BF	防水カバー						91,300			

RN236\_B

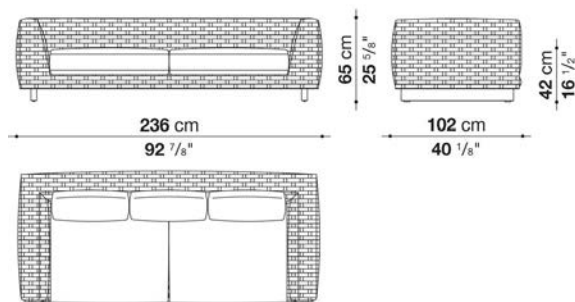

N.B. / 注意事項

- \* フレームは、ナチュラル色編み0528Nとなります。
- \* 脚部は、グレーチークウッド0492Tとなります。
- \* シートクッション ( RN236SEW)、バッククッション ( RN60\_50CW ) 3個をお選びください。オプションクッション2個を追加されることをお勧めします。
- \* 防水カバーのご使用を推奨しております。



Sofa cm 236 (L)

		B (ファブリック)	A (ファブリック)	E (ファブリック)	S (ファブリック)	L (ファブリック)							
RNL236_B	ソファフレーム										1,839,200		
RNL236SEW	シートクッション		520,300	535,700	554,400	583,000							
RN60_50CW	バッククッション (60×50cm)	56,100	66,000	75,900	90,200	100,100							
RN72_50CW	バッククッション (72×50cm)	89,100	94,600	104,500	123,200	161,700							
追加カバー													
RNL236SERK	シートクッションカバー		88,000	103,400	123,200	150,700							
RN60_50CRK	バッククッションカバー (60×50cm)	27,500	38,500	47,300	62,700	72,600							
RN72_50CRK	バッククッションカバー (72×50cm)	58,300	62,700	70,400	89,100	127,600							
オプション													
RFL235_BF	防水カバー										97,900		

RNL236\_B

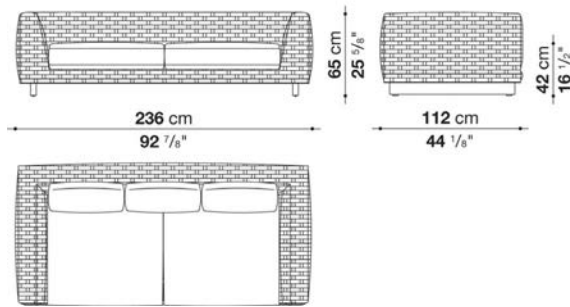

N.B. / 注意事項

- \* フレームは、ナチュラル色編み0528Nとなります。
- \* 脚部は、グレーチークウッド0492Tとなります。
- \* シートクッション ( RNL236SEW)、バッククッション ( RN60\_50CW ) 3個をお選びください。オプションクッション4個を追加されることをお勧めします。
- \* 防水カバーのご使用を推奨しております。



Left and right terminal element cm 236

		B (ファブリック)	A (ファブリック)	E (ファブリック)	S (ファブリック)	L (ファブリック)							
RN236S_B	レフトアームソファ フレーム												1,651,100
RN236D_B	ライトアームソファ フレーム												1,651,100
RN236TSEW	シートクッション		536,800	552,200	574,200	607,200							
RN60_50CW	バッククッション (60×50cm)	56,100	66,000	75,900	90,200	100,100							
RN72_50CW	バッククッション (72×50cm)	89,100	94,600	104,500	123,200	161,700							
追加カバー													
RN236TSEK	シートクッションカバー		96,800	113,300	135,300	167,200							
RN60_50CRK	バッククッションカバー (60×50cm)	27,500	38,500	47,300	62,700	72,600							
RN72_50CRK	バッククッションカバー (72×50cm)	58,300	62,700	70,400	89,100	127,600							
オプション													
RF235S_BF	防水カバー												91,300
RF235D_BF	防水カバー												91,300

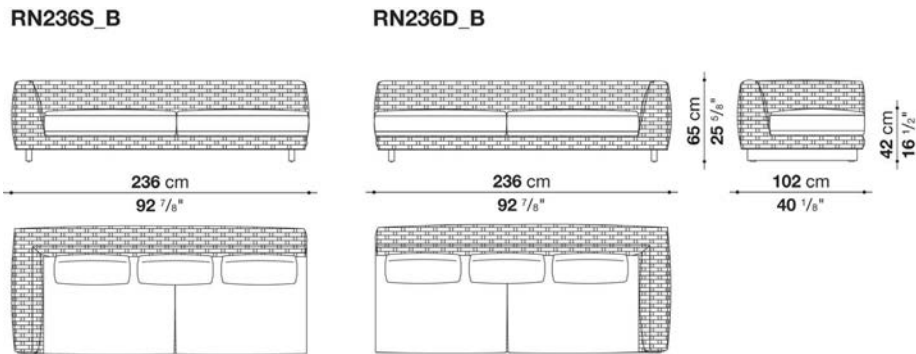

N.B. / 注意事項

- \* フレームは、ナチュラル色編み0528Nとなります。
- \* 脚部は、グレーチークウッド0492Tとなります。
- \* シートクッション ( RN236TSEW)、バッククッション ( RN60\_50CW ) 3個をお選びください。オプションクッション3個を追加されることをお勧めします。
- \* 防水カバーのご使用を推奨しております。





Left and right chaise longue cm 235

		B (ファブリック)	A (ファブリック)	E (ファブリック)	S (ファブリック)	L (ファブリック)							
RN236LS_B	レフトシェーズロングフレーム						1,531,200						
RN236LD_B	ライトシェーズロングフレーム						1,531,200						
RN236LSSEW	レフトシートクッション		607,200	624,800	649,000	684,200							
RN236LDSEW	ライトシートクッション		607,200	624,800	649,000	684,200							
RN60_50CW	バッククッション (60×50cm)	56,100	66,000	75,900	90,200	100,100							
RN72_50CW	バッククッション (72×50cm)	89,100	94,600	104,500	123,200	161,700							
追加カバー													
RN236LSSEK	レフトシートクッションカバー		112,200	128,700	152,900	189,200							
RN236LDSEK	ライトシートクッションカバー		112,200	128,700	152,900	189,200							
RN60_50CRK	バッククッションカバー (60×50cm)	27,500	38,500	47,300	62,700	72,600							
RN72_50CRK	バッククッションカバー (72×50cm)	58,300	62,700	70,400	89,100	127,600							
オプション													
RF235LS_BF	防水カバー						91,300						
RF235LD_BF	防水カバー						91,300						

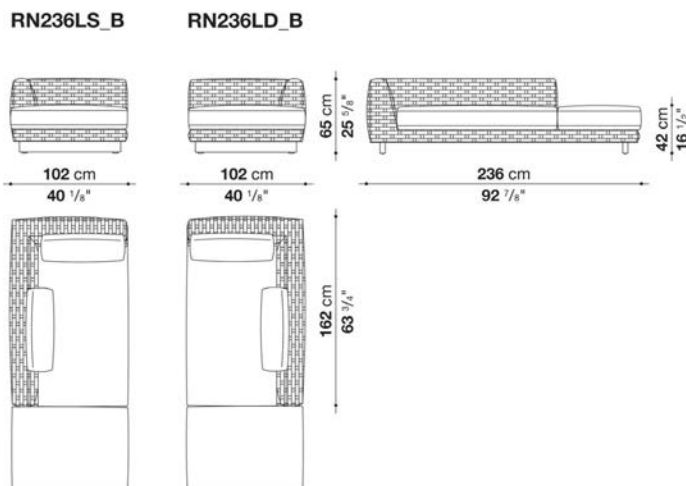

N.B. / 注意事項

- \* フレームは、ナチュラル色編み0528Nとなります。
- \* 脚部は、グレーチークウッド0492Tとなります。
- \* シートクッション ( RN236LSSEW / RN236LDSEW)、バッククッション ( RN72\_50CW ) 2個をお選びください。 オプションクッション2個を追加されることをお勧めします。
- \* 防水カバーのご使用を推奨しております。



Armchair cm 85

		B (ファブリック)	A (ファブリック)	E (ファブリック)	S (ファブリック)	L (ファブリック)							
<b>RN86_B</b>	ラウンジチェア						<b>822,800</b>						
<b>RN86SEW</b>	シートクッション		<b>188,100</b>	<b>194,700</b>	<b>203,500</b>	<b>215,600</b>							
<b>RN60_50CW</b>	バッククッション (60×50cm)	<b>56,100</b>	<b>66,000</b>	<b>75,900</b>	<b>90,200</b>	<b>100,100</b>							
追加カバー													
<b>RN60_50CRK</b>	バッククッションカバー (60×50cm)	<b>27,500</b>	<b>38,500</b>	<b>47,300</b>	<b>62,700</b>	<b>72,600</b>							
<b>RN86SERK</b>	シートクッションカバー		<b>44,000</b>	<b>50,600</b>	<b>58,300</b>	<b>69,300</b>							
オプション													
<b>RF85_BF</b>	防水カバー						<b>62,700</b>						

**RN86\_B**

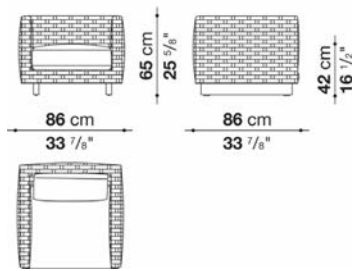

N.B. / 注意事項

- \* フレームは、ナチュラル色編み0528Nとなります。
- \* 脚部は、グレーチークウッド0492Tとなります。
- \* シートクッション (RN86SEW)、バッククッション (RN60\_50CW) をお選びください。
- \* 防水カバーのご使用を推奨しております。



Optional cushions RAY OUTDOOR NATURAL: pillow style

		B (ファブリック)	A (ファブリック)	E (ファブリック)	S (ファブリック)	L (ファブリック)				
OGW55_40A	オプションナルクッション (50 x 35cm)	44,000	44,000	50,600	58,300	64,900				
OGW48_48A	オプションナルクッション (45 x 45cm)	47,300	53,900	59,400	64,900	75,900				
追加カバー										
OGW55_40ARK	オプションナルクッションカバー (50 x 35cm)	24,200	26,400	33,000	39,600	47,300				
OGW48_48ARK	オプションナルクッションカバー (45 x 45cm)	23,100	27,500	35,200	41,800	50,600				

OGW55\_40A

OGW48\_48A

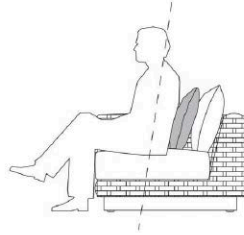
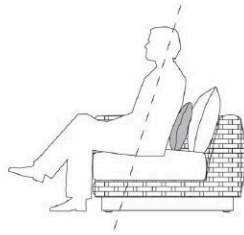

Back cushion

		B (ファブリック)	A (ファブリック)	E (ファブリック)	S (ファブリック)	L (ファブリック)				
RN60_50CW	バッククッション (60×50cm)	56,100	66,000	75,900	90,200	100,100				
RN72_50CW	バッククッション (72×50cm)	89,100	94,600	104,500	123,200	161,700				
追加カバー										
RN60_50CRK	バッククッションカバー (60×50cm)	27,500	38,500	47,300	62,700	72,600				
RN72_50CRK	バッククッションカバー (72×50cm)	58,300	62,700	70,400	89,100	127,600				



## TECHNICAL SPECIFICATIONS / 技術情報 :

構造体	ダイキャストアルミニウム押出材
背面とローラー充填材	ポリエステルファイバー
座面充填材	成形ポリウレタン ポリエステルファイバー
編上素材	ポリプロピレンファイバー編上材
座面スラット	グラスファイバー
座面セクション	無垢材
脚部先端	熱可塑性プラスチック
防水カバー	片面にポリウレタンコーティングが施されたポリエステル合成繊維
表面張地	アウトドア仕様限定ファブリック

パーツ・アイテム

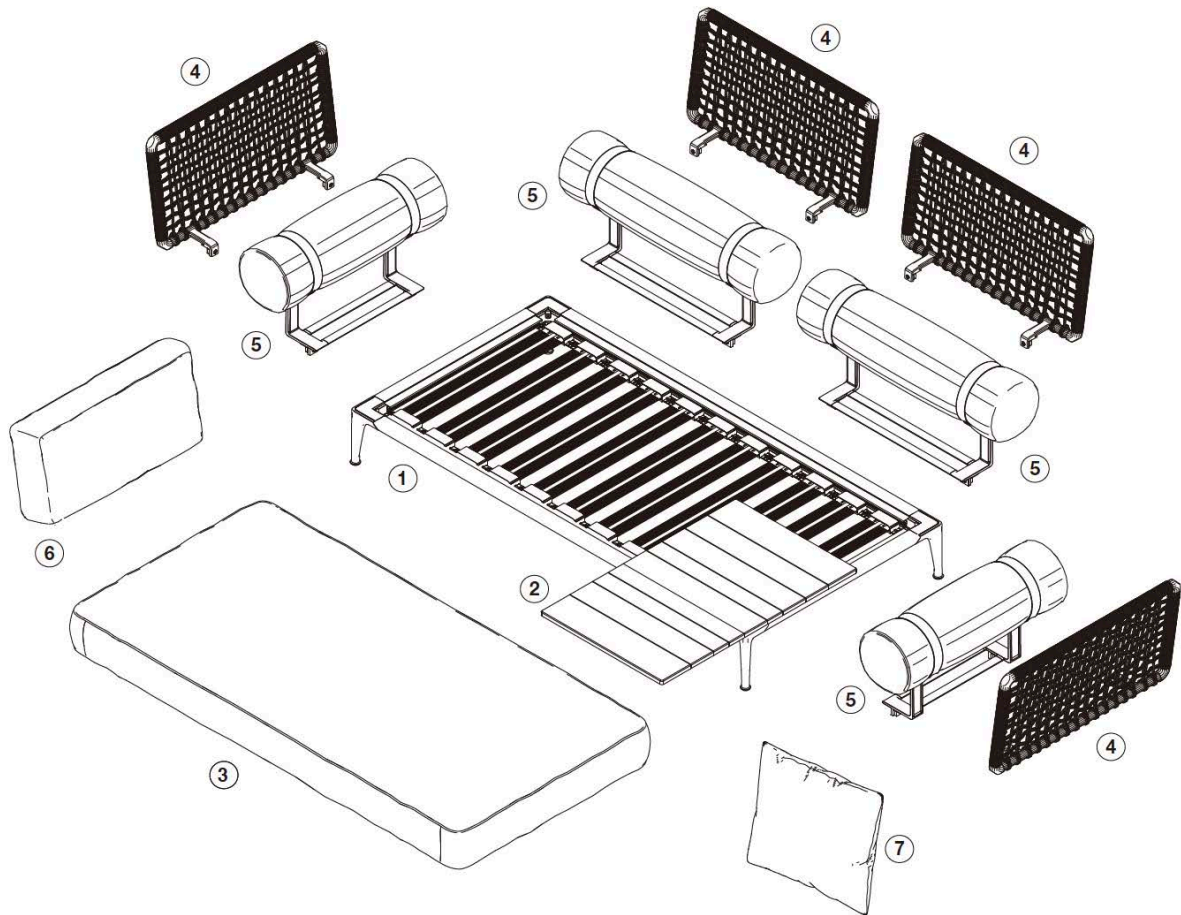

下記のアイテム・パーツをお選びください。

- シートフレーム ①
- トップセクション ②
- シートクッション ③
- バックパネル・サイドパネル ④
- ローラーサポートクッション ⑤
- アームレストクッション ⑥
- オプションクッション ⑦

パーツ詳細



シートフレーム

RB95_ST	95 x 130 cm
RB130_ST	130 x 130 cm
RB190_ST	190 x 95 cm
RB226_ST	226 x 95 cm

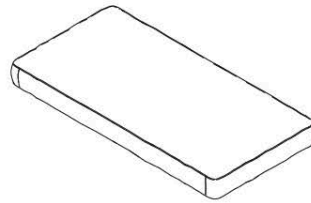

シートクッション

RB95SEN	95 x 130 cm
RB130_95SEN	130 x 95 cm
RB130SEN	130 x 130 cm
RB190SEN	190 x 95 cm
RB226SEN	226 x 95 cm



トップセクション

RB2_PN	58,5 x 94 cm
RB1_PN	34,5 x 129 cm



バックパネル・サイドパネル

RB85_PI	85 cm
RB103_PI	103 cm
RB120_PI	120 cm

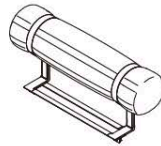

ローラーサポートクッション

RBR1BN	77 cm
RBR2BN	95 cm

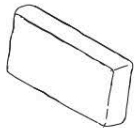

バッククッション・アームレストクッション

RB12CN	77 cm
RB1CN	95 cm
RB13CN	113 cm
RB2CN	130 cm



オプションクッション

RB48_48N	48 x 48 cm
RB60_60N	60 x 60 cm

## 組み合わせ方法

- (1) シートフレームは、組み合わせるシートクッションと同じサイズにする必要があります。  
 ただし、木製トップセクションを組み合わせる場合は、必ず130cm x 95cm または 95cm x 130cmのシートクッションをお選びください。

例：シートフレーム 190cm x 95cm の場合



シートフレーム cm 190 x 95 (RB190\_ST)  
 シートクッション cm 190 x 95 (RB190SEN)

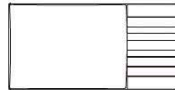

シートフレーム cm 190 x 95 (RB190\_ST)  
 シートクッション cm 130 x 95 (RB130\_95SEN)  
 トップセクション cm 58.5 x 94 (RB2\_PN)

- (2) バックパネル・サイドパネル、ローラーサポートクッションは、シートフレームの好きな位置に配置できますが、フレームの長さに応じて配置できるアイテムに制限がありますので、ご注意ください。

例：シートフレーム 190cm x 95cm の場合



短手方向に配置できるアイテム  
 バックパネル・サイドパネル cm 85 (RB85\_PI) : 1個  
 ローラーサポートクッション cm 77 (RBR1BN) : 1個  
 ローラーサポートクッション cm 95 (RBR2BN) : 1個



長手方向に配置できるアイテム  
 バックパネル・サイドパネル cm 85 (RB85\_PI) : 1個  
 バックパネル・サイドパネル cm 103 (RB103\_PI) : 1個  
 バックパネル・サイドパネル cm 120 (RB120\_PI) : 1個  
 バックパネル・サイドパネル cm 85 (RB85\_PI) : 2個  
 ローラーサポートクッション cm 77 (RBR1BN) : 1個  
 ローラーサポートクッション cm 95 (RBR2BN) : 1個  
 ローラーサポートクッション cm 77 (RBR1BN) : 2個  
 ローラーサポートクッション cm 95 (RBR2BN) : 2個

- (3) バッククッション・アームレストクッションは、パネルのサイズに合わせてお選びください。

**【CASE A：バッククッションとアームレストクッションを離して配置する場合】**

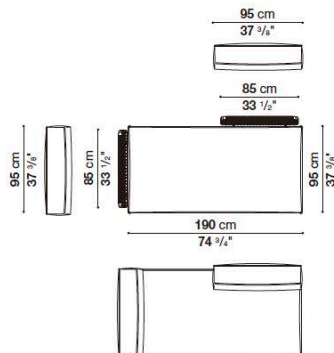

ルール：バッククッション・アームレストクッションは、パネルと同じサイズを選びます。

- パネルサイズ cm 85 (RB85\_ST) の場合 → クッションサイズ cm 95 (RB1CN)  
 パネルサイズ cm 103 (RB103\_ST) の場合 → クッションサイズ cm 113 (RB13CN)  
 パネルサイズ cm 120 (RB120\_ST) の場合 → クッションサイズ cm 130 (RB2CN)

トップセクションを組み合わせる場合

例：シートフレーム 190cm x 95cm の場合

- シートフレーム RB190\_ST + シートクッション RB130\_95SEN
- トップセクション RB2\_PN
- バックパネル RB85\_PI
- バッククッション RB1C
- サイドパネル RB120\_PI
- アームレストクッション RB13CN (※RB2Cは配置できません)

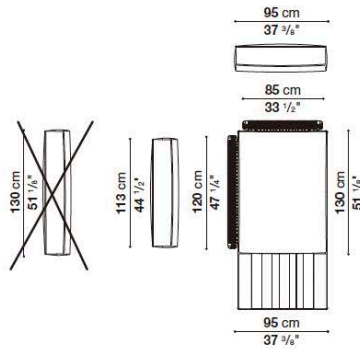

例：シートフレーム 190cm x 95cm の場合

- シートフレーム RB190\_ST + シートクッション RB130\_95SEN
- トップセクション RB2\_PN
- バックパネル RB85\_PI
- バッククッション RB12CN (※RB1CNは配置できません)
- サイドパネル RB120\_PI
- アームレストクッション RB2CN

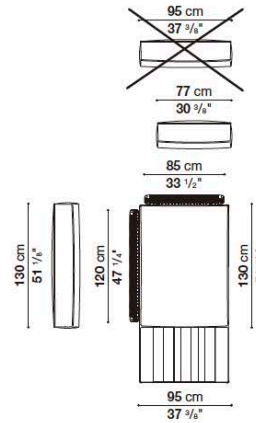

例：シートフレーム 130cm x 130cm の場合

- シートフレーム RB130\_ST + シートクッション RB95SEN
- トップセクション RB1\_PN
- バックパネル RB85\_PI
- バッククッション RB1CN

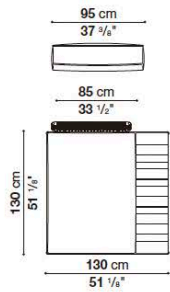

例：シートフレーム 130cm x 130cm の場合

- シートフレーム RB130\_ST + シートクッション RB95SEN
- トップセクション RB1\_PN
- ローラーサポートクッション RBR2BN または RBR1BN

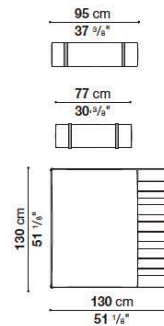



**【CASE B : バッククッションとアームレストクッションをつなげて配置する場合】**

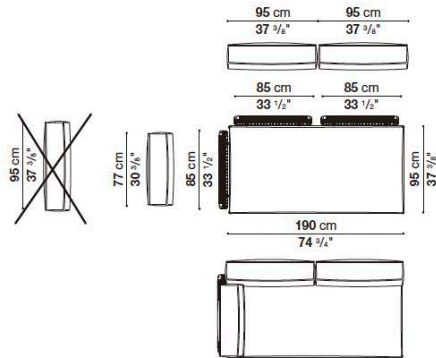

ルール：  
バッククッションとアームレストクッションが正しくおさまるように、  
アームレストクッションはパネルより小さいサイズを選択します。

サイドパネルサイズ cm 85 (RB85\_ST) の場合  
アームレストクッションサイズ cm 77 (RB2CN) (※RB1CNは配置できません)

(4) ローラーサポートクッションは、バッククッション・アームレストクッションの位置によって選ぶ必要があります。

**【CASE C : ローラーサポートクッションとバッククッションをつなげて配置する場合】**

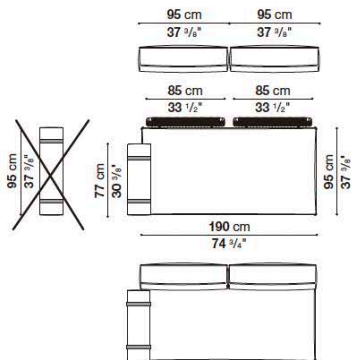

ルール：バッククッションとアーム部分のローラーサポートクッションが正しくおさまるように、  
ローラーサポートクッションは、小さいサイズを選択します。

バッククッションサイズ cm 95 (RB1CN) の場合  
ローラーサポートクッションサイズ cm 77 (RBR1BN) (※RBR2BNは配置できません)

<バッククッションとアームレストクッションの配置ルール>

**【CASE A : バックパネルとサイドパネルを離して配置する場合】**

例：シートフレーム 195cm x 95cm の場合

- シートフレーム RB190\_ST + シートクッション RB190SEN
- バックパネル・サイドパネル RB85\_PI
- バッククッション・アームレストクッション RB1CN

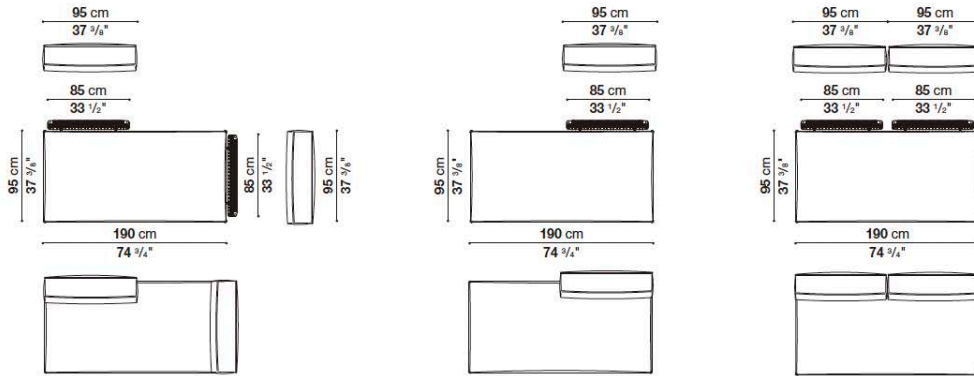

例：シートフレーム 195cm x 95cm の場合

- シートフレーム RB190\_ST + シートクッション RB190SE
- バックパネル RB120\_PI
- バッククッション RB2C

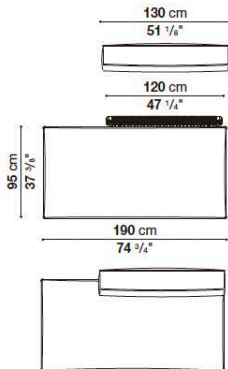

**例：シートフレーム 226cm x95cm の場合**

- シートフレーム RB226\_ST +シートクッション RB226SEN
- バックパネル RB103\_PI
- バッククッション RB13CN

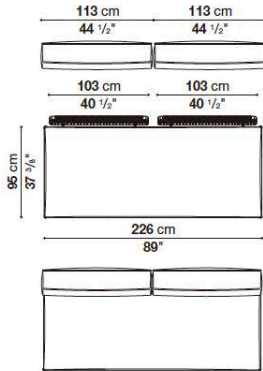

**例：シートフレーム 226cm x95cm の場合**

- シートフレーム RB226\_ST +シートクッション RB226SEN
- バックパネル RB120\_PI
- バッククッション RB2CN

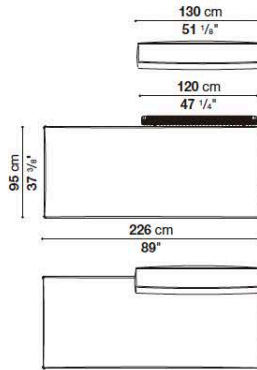

**例：シートフレーム 130cm x130cm の場合**

- シートフレーム RB130\_ST +シートクッション RB130SEN
- バックパネル RB120\_PI
- バッククッション RB2CN

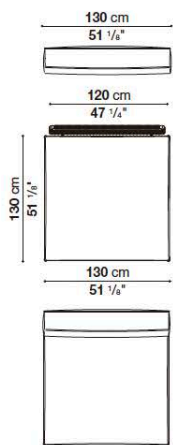

**例：シートフレーム 130cm x130cm の場合**

- シートフレーム RB130\_ST +シートクッション RB130SEN
- バックパネル RB85\_PI
- バッククッション RB1CN

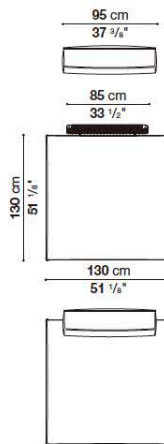

## 【CASEB : バックパネルとサイドパネルをつなげて配置する場合】

## 例：シートフレーム 190cm x 95cm の場合

- シートフレーム RB190\_ST + シートクッション RB190SEN
- バックパネル RB85\_PI
- バッククッション RB1CN
- サイドパネル RB85\_PI
- アームレストクッション RB12CN (※RB1CNは配置できません)

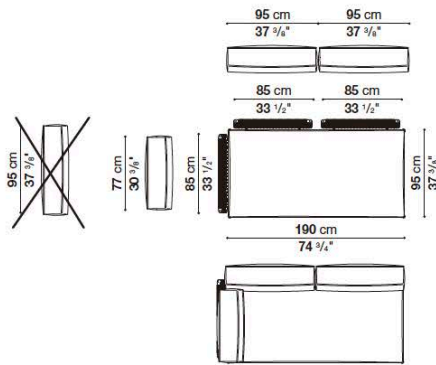

## 例：シートフレーム 226cm x 95cm の場合

- シートフレーム RB226\_ST + シートクッション RB226SEN
- バックパネル RB103\_PI
- バッククッション RB13C
- サイドパネル RB85\_PI
- アームレストクッション RB12CN (※RB1CNは配置できません)

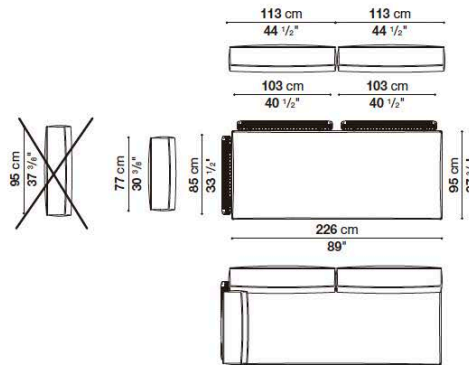

## 例：シートフレーム 95cm x 130cm の場合

- シートフレーム RB95\_ST + シートクッション RB95SEN
- バックパネル RB85\_PI
- バッククッション RB1CN (※RB1CNは配置できません)
- サイドパネル RB120\_PI
- アームレストクッション RB13CN (※RB2CNは配置できません)

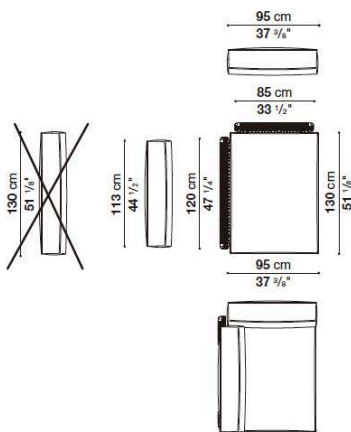

## 例：シートフレーム 95cm x 130cm の場合

- シートフレーム RB95\_ST + シートクッション RB95SEN
- バックパネル RB85\_PI
- バッククッション RB12N (※RB1CNは配置できません)
- サイドパネル RB120\_PI
- アームレストクッション RB2CN

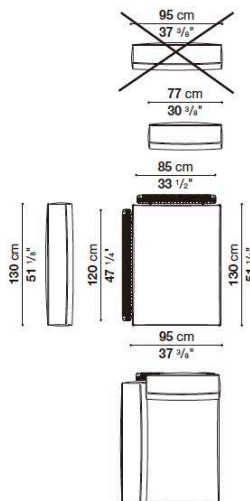

**【CASEC：バックパネルとローラーサポートクッションを組み合わせて配置する場合】**

**例：シートフレーム 190cm x95cm の場合**

- シートフレーム RB190\_ST + シートクッション RB190SEN
- バックパネル RB85\_PI
- バッククッション RB1CN
- ローラーサポートクッション RBR1BN (※RBR2BNは配置できません)

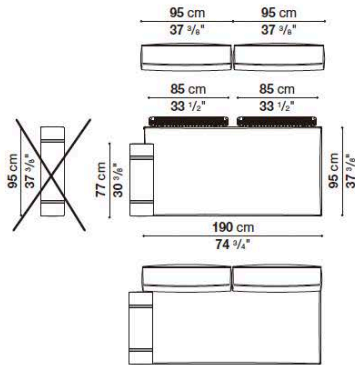

**例：シートフレーム 226cm x95cm の場合**

- シートフレーム RB226\_ST + シートクッション RB226SEN
- バックパネル RB103\_PI
- バッククッション RB13CN
- ローラーサポートクッション RBR1BN (※RBR2BNは配置できません)

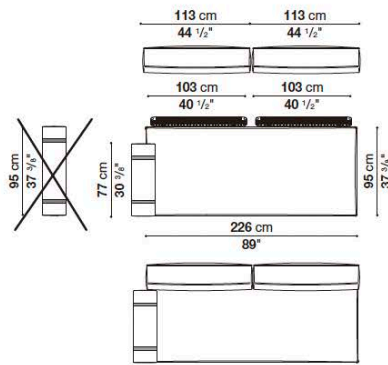

**例：シートフレーム 95cm x130cm の場合**

- シートフレーム RB95\_ST + シートクッション RB95SEN
- サイドパネル RB120\_PI
- アームレストクッション RB13CN (※RB2CNは配置できません)
- ローラーサポートクッション RBR2BN

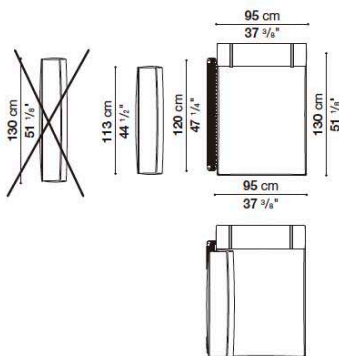

**例：シートフレーム 95cm x130cm の場合**

- シートフレーム RB95\_ST + シートクッション RB95SEN
- サイドパネル RB120\_PI
- アームレストクッション RB2CN
- ローラーサポートクッション RBR1BN (※RBR2BNは配置できません)

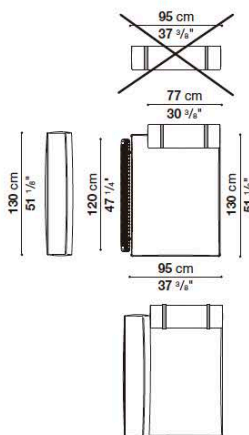

Sofa cm 212

		B (ファブリック)	A (ファブリック)	E (ファブリック)	S (ファブリック)	L (ファブリック)				
RB212	212 ソファフレーム						1,438,800			
RB190SEN	シートクッション		489,500	509,300	524,700	559,900				
クッション : Aタイプ										
RB10CN	バッククッション2個 + アームレストクッション2個セット	609,400	624,800	653,400	673,200	723,800				
クッション : Bタイプ										
RB3CN	バッククッション2個セット	325,600	335,500	354,200	368,500	400,400				
2RB60_60N	クッション(60x60cm)2個セット	129,800	136,400	146,300	152,900	171,600				
クッション : Cタイプ										
RB60_60N	クッション(60x60cm)	73,700	77,000	82,500	86,900	96,800				
追加カバー										
RB190SERK	シートクッション		112,200	129,800	146,300	180,400				
RB10CRK	バッククッション2個 + アームレストクッション2個セット	138,600	154,000	183,700	204,600	253,000				
RB3CRK	バッククッション2個セット	81,400	92,400	111,100	123,200	156,200				
2RB60_60RK	クッション(60x60cm)2個セット	35,200	41,800	50,600	58,300	77,000				
RB60_60RK	クッション(60x60cm)	19,800	23,100	28,600	33,000	44,000				
オプション										
RB1_F	防水カバー						110,000			

RB212

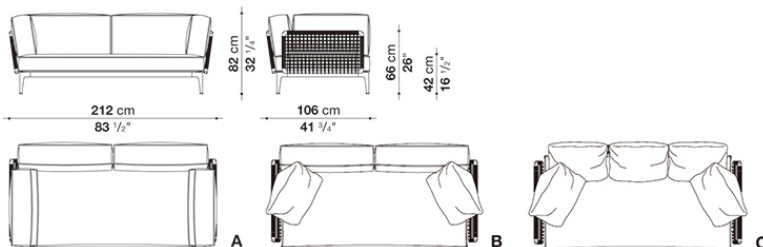

N.B. / 注意事項

\* 212ソファフレーム [RB212] シートフレーム190 x 95cm(RB190\_ST) 1個 + バックパネル・サイドパネル85cm(RB85\_PI) 4個のセットとなります。

\* シートフレームとバックパネル・サイドパネルのフレーム色は、同一となります。

シートフレーム : セージ0427S、クレイ0750A、またはアンスラサイト0236Bよりお選びください。

バックパネル・サイドパネル : ナチュラル編み(セージフレーム)0431S、ナチュラル編み(クレイフレーム)0721A、アンスラサイト編み(アンスラサイトフレーム)0132Nとなります。

\* クッションはソファに含まれておりませんので、別途お選びください。クッションの組み合わせは以下となります。セットの場合は、同一・同生地となります。

■Aタイプ [RB190SEN] + [RB10CN]

[RB190SEN] シートクッション190 x 95cm + [RB10CN] バッククッション95cm(RB1C)2個とアームレストクッション77cm(RB12C)2個のセット

■Bタイプ [RB190SEN] + [RB3CN] + [2RB60\_60N]

[RB190SEN] シートクッション190 x 95cm + [RB3CN] バッククッション95cm(RB1CN)2個 セット + [2RB60\_60N] クッション60x60cm(RB60\_60N)2個セット

■Cタイプ [RB190SE] + [RB60\_60] x 5

[RB190SEN] シートクッション190 x 95cm + [RB60\_60N] クッション60x60cm(RB60\_60N)を5個選択 (※)

(※)クッション5個すべてを同一・同生地にする場合は、[2RB60\_60N] クッション60x60cm(RB60\_60N)2個セット x 2セットと [RB60\_60N] クッション60x60cm(RB60\_60N) x 1個をお選びください。

パイピング(シートクッション・バッククッション・アームレストクッション) : ナチュラル0082N、ブルー0095B、レッド0075R、クリームホワイト0041E、ダークグレー0054G、またはアクアマリン0085Aよりお選びください。

\* シートスラット : ブラックグラスファイバーとなります。 \* 防水カバーのご使用を推奨しております。

## Sofa cm 220

		B (ファブリック)	A (ファブリック)	E (ファブリック)	S (ファブリック)	L (ファブリック)							
RBR220	220 ソファフレーム						1,007,600						
RB190SEN	シートクッション		489,500	509,300	524,700	559,900							
RB3CN	バッククッション2個セット	325,600	335,500	354,200	368,500	400,400							
RBR3BN	ローラーサポートクッション(Ø25 x 77cm)2個セット	468,600	474,100	485,100	493,900	512,600							
追加カバー													
RB190SERK	シートクッション		112,200	129,800	146,300	180,400							
RB3CRK	バッククッション2個セット	81,400	92,400	111,100	123,200	156,200							
RBR3BRK	ローラーサポートクッション(Ø25 x 77cm)2個セット	49,500	55,000	67,100	73,700	93,500							
オプション													
RBL_F	防水カバー						110,000						

RBR220

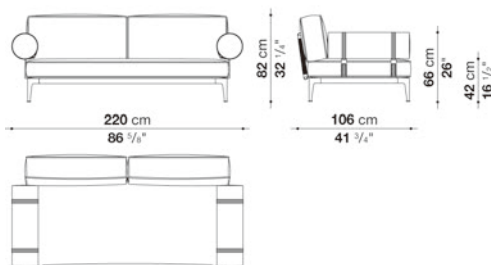

## N.B. / 注意事項

\* 220ソファフレーム [RBR220]

シートフレーム190 x 95cm(RB190\_ST) 1個 + バックパネル85cm(RB85\_PI) 2個のセットとなります。

\* シートフレームとバックパネル・サイドパネルのフレーム色は、同一となります。

シートフレーム：セージ0427S、クレイ0750A、またはアンスラサイト0236Bよりお選びください。

バックパネル・サイドパネル：ナチュラル編み(セージフレーム)0431S、ナチュラル編み(クレイフレーム)0721A、アンスラサイト編み(アンスラサイトフレーム)0132Nとなります。

\* クッションはソファに含まれておりませんので、別途お選びください。

クッションの組み合わせは以下となります。セットの場合は、同一・同生地となります。

[RB190SEN] シートクッション190 x 95cm

[RB3CN] バッククッション95cm(RB1C) 2個セット

[RBR3BN] ローラーサポートクッション77cm(RBR1BN) 2個セット

ローラーサポートクッションフレーム：セージ0427S、クレイ0750A、またはアンスラサイト0236Bよりお選びください。

パイピング(シートクッション・バッククッション・アームレストクッション・ローラーサポートクッション)：

ナチュラル0082N、ブルー0095B、レッド0075R、クリームホワイト0041E、ダークグレー0054G、またはアクアマリン0085Aよりお選びください。

(ローラーサポートクッションのパイピングとベルトは、同色となります)

\* シートスラット：ブラックグラスファイバーとなります。

\* 防水カバーのご使用を推奨しております。

Sofa cm 248-1/2

		B (ファブリック)	A (ファブリック)	E (ファブリック)	S (ファブリック)	L (ファブリック)				
RB248	248 ソファフレーム						1,538,900			
RB226SEN	シートクッション		565,400	588,500	605,000	644,600				
クッション : Aタイプ										
RB11CN	バッククッション2個+アームレスト クッション2個セット	660,000	677,600	708,400	730,400	785,400				
クッション : Bタイプ										
RB4CN	バッククッション2個セット	378,400	390,500	412,500	427,900	465,300				
2RB60_60N	クッション(60x60cm)2個セット	129,800	136,400	146,300	152,900	171,600				
クッション : Cタイプ										
RB60_60N	クッション(60x60cm)	73,700	77,000	82,500	86,900	96,800				

RB248

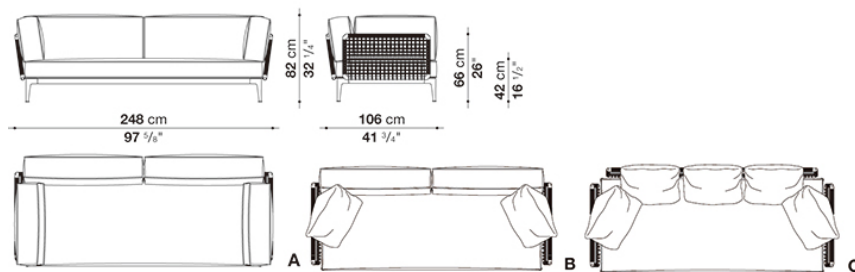

N.B. / 注意事項

\* 248ソファフレーム [RB248] シートフレーム226 x 95cm(RB226\_ST) 1個 + バックパネル103cm(RB103\_PI) 2個 + サイドパネル85cm(RB85\_PI) 2個のセットとなります。

\* シートフレームとバックパネル・サイドパネルのフレーム色は、同一となります。  
シートフレーム : セージ0427S、クレイ0750A、またはアンスラサイト0236Bよりお選びください。  
バックパネル・サイドパネル : ナチュラル編み(セージフレーム)0431S、ナチュラル編み(クレイフレーム)0721A、アンスラサイト編み(アンスラサイトフレーム)0132Nとなります。

\* クッションはソファに含まれておりませんので、別途お選びください。  
クッションの組み合わせは以下となります。セットの場合は、同一・同色生地となります。

■Aタイプ [RB226SEN] + [RB11CN]

[RB226SEN] シートクッション226 x 95cm + [RB11CN] バッククッション113cm(RB13CN)2個とアームレストクッション77cm(RB12CN)2個のセット

■Bタイプ [RB226SEN] + [RB4CN] + [2RB60\_60N]

[RB226SEN] シートクッション226 x 95cm + [RB4CN] バッククッション113cm(RB13CN)2個 セット + [2RB60\_60N] クッション60x60cm(RB60\_60N)2個 セット

■Cタイプ [RB226SEN] + [RB60\_60N] x 5

[RB226SEN] シートクッション226 x 95cm + [RB60\_60N] クッション60x60cm(RB60\_60)を5個選択 (※)

(※)クッション5個すべてを同一・同色生地にする場合は、[2RB60\_60N] クッション60x60cm(RB60\_60N)2個セット x 2セットと[RB60\_60N] クッション60x60cm(RB60\_60N) x 1個をお選びください。

パイピング(シートクッション・バッククッション・アームレストクッション) : ナチュラル0082N、ブルー0095B、レッド0075R、クリームホワイト0041E、ダークグレー0054G、またはアクアマリン0085Aよりお選びください。

\* シートスラット : ブラックグラスファイバーとなります。 \* 防水カバーのご使用を推奨しております。



Sofa cm 248-2/2

		B (ファブリック)	A (ファブリック)	E (ファブリック)	S (ファブリック)	L (ファブリック)				
追加カバー										
RB226SERK	シートクッション		125,400	149,600	166,100	205,700				
RB11CRK	バッククッション2個+アームレストクッション2個セット	149,600	165,000	196,900	218,900	272,800				
RB4CRK	バッククッション2個セット	92,400	104,500	126,500	141,900	180,400				
2RB60_60RK	クッション(60x60cm)2個セット	35,200	41,800	50,600	58,300	77,000				
RB60_60RK	クッション(60x60cm)	19,800	23,100	28,600	33,000	44,000				
オプション										
RB2_F	防水カバー								119,900	

RB248

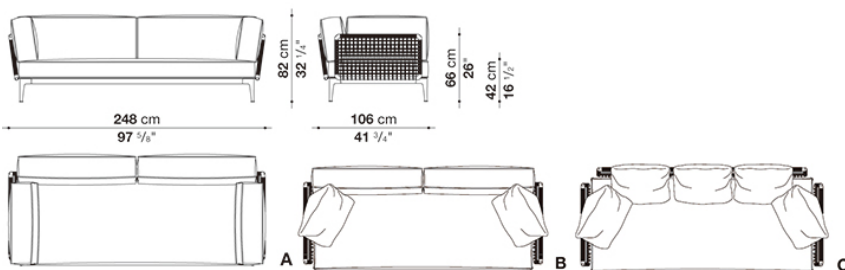

N.B. / 注意事項

\* 248ソファフレーム [RB248] シートフレーム226 x 95cm(RB226\_ST) 1個 + バックパネル103cm(RB103\_PI) 2個 + サイドパネル85cm(RB85\_PI) 2個のセットとなります。

\* シートフレームとバックパネル・サイドパネルのフレーム色は、同一となります。  
 シートフレーム：セージ0427S、クレイ0750A、またはアンスラサイト0236Bよりお選びください。  
 バックパネル・サイドパネル：ナチュラル編み(セージフレーム)0431S、ナチュラル編み(クレイフレーム)0721A、アンスラサイト編み(アンスラサイトフレーム)0132Nとなります。

\* クッションはソファに含まれておりませんので、別途お選びください。  
 クッションの組み合わせは以下となります。セットの場合は、同一・同色生地となります。

■Aタイプ [RB226SEN] + [RB11CN]  
 [RB226SEN] シートクッション226 x 95cm + [RB11CN] バッククッション113cm(RB13CN)2個とアームレストクッション77cm(RB12CN)2個のセット

■Bタイプ [RB226SEN] + [RB4CN] + [2RB60\_60N]  
 [RB226SEN] シートクッション226 x 95cm + [RB4CN] バッククッション113cm(RB13CN)2個 セット + [2RB60\_60N] クッション60x60cm(RB60\_60N)2個 セット

■Cタイプ [RB226SEN] + [RB60\_60N] x 5  
 [RB226SEN] シートクッション226 x 95cm + [RB60\_60N] クッション60x60cm(RB60\_60)を5個選択 (※)  
 (※)クッション5個すべてを同一・同色生地にする場合は、[2RB60\_60N] クッション60x60cm(RB60\_60N)2個セット x 2セットと[RB60\_60N] クッション60x60cm(RB60\_60N) x 1個をお選びください。

パイピング(シートクッション・バッククッション・アームレストクッション)：ナチュラル0082N、ブルー0095B、レッド0075R、クリームホワイト0041E、ダークグレー0054G、またはアクアマリン0085Aよりお選びください。

\* シートスラット：ブラックグラスファイバーとなります。 \* 防水カバーのご使用を推奨しております。

Sofa cm 256

		B (ファブリック)	A (ファブリック)	E (ファブリック)	S (ファブリック)	L (ファブリック)				
<b>RBR256</b>	256 ソファフレーム									<b>1,108,800</b>
<b>RB226SEN</b>	シートクッション		<b>565,400</b>	<b>588,500</b>	<b>605,000</b>	<b>644,600</b>				
<b>RB4CN</b>	バッククッション2個セット	<b>378,400</b>	<b>390,500</b>	<b>412,500</b>	<b>427,900</b>	<b>465,300</b>				
<b>RBR3BN</b>	ローラーサポートクッション(Ø25 x 77cm)2個セット	<b>468,600</b>	<b>474,100</b>	<b>485,100</b>	<b>493,900</b>	<b>512,600</b>				
追加カバー										
<b>RB226SERK</b>	シートクッション		<b>125,400</b>	<b>149,600</b>	<b>166,100</b>	<b>205,700</b>				
<b>RB4CRK</b>	バッククッション2個セット	<b>92,400</b>	<b>104,500</b>	<b>126,500</b>	<b>141,900</b>	<b>180,400</b>				
<b>RBR3BRK</b>	ローラーサポートクッション(Ø25 x 77cm)2個セット	<b>49,500</b>	<b>55,000</b>	<b>67,100</b>	<b>73,700</b>	<b>93,500</b>				
オプション										
<b>RB2_F</b>	防水カバー									<b>119,900</b>

RBR256

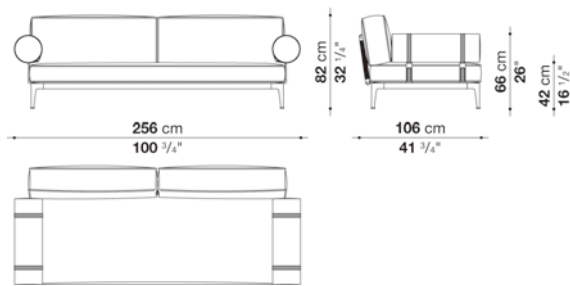

N.B. / 注意事項

- \* 256ソファフレーム [RBR256]  
シートフレーム226 x 95cm(RB226\_ST) 1個 + バックパネル103cm(RB103\_PI) 2個のセットとなります。
- \* シートフレームとバックパネル・サイドパネルのフレーム色は、同一となります。  
シートフレーム：セージ0427S、クレイ0750A、またはアンスラサイト0236Bよりお選びください。  
バックパネル・サイドパネル：ナチュラル編み(セージフレーム)0431S、ナチュラル編み(クレイフレーム)0721A、アンスラサイト編み(アンスラサイトフレーム)0132Nとなります。
- \* クッションはソファに含まれておりませんので、別途お選びください。  
クッションの組み合わせは以下となります。セットの場合は、同一・同色生地となります。  
[RB226SEN] シートクッション226 x 95cm  
[RB4CN] バッククッション113cm(RB13CN)2個 セット  
[RBR3BN] ローラーサポートクッション77cm(RBR1BN) 2個セット
- ローラーサポートクッションフレーム：セージ0427S、クレイ0750A、またはアンスラサイト0236Bよりお選びください。
- パイピング(シートクッション・バッククッション・アームレストクッション・ローラーサポートクッション)：ナチュラル0082N、ブルー0095B、レッド0075R、クリームホワイト0041E、ダークグレー0054G、またはアクアマリン0085Aよりお選びください。  
(ローラーサポートクッションのパイピングとベルトは、同色となります)
- \* シートスラット：ブラックグラスファイバーとなります。
- \* 防水カバーのご使用を推奨しております。

## Central element cm 190 (Back Cushion)

		B (ファブリック)	A (ファブリック)	E (ファブリック)	S (ファブリック)	L (ファブリック)				
RB190C	センターソファフレーム						1,007,600			
RB190SEN	シートクッション		489,500	509,300	524,700	559,900				
RB3CN	バッククッション2個セット	325,600	335,500	354,200	368,500	400,400				
追加カバー										
RB190SERK	シートクッション		112,200	129,800	146,300	180,400				
RB3CRK	バッククッション2個セット	81,400	92,400	111,100	123,200	156,200				
オプション										
RB1_F	防水カバー						110,000			

## RB190C

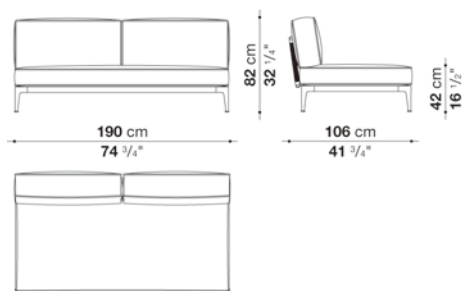

## N.B. / 注意事項

- \* センターソファフレーム [RB190C]  
シートフレーム190 x 95cm(RB190\_ST) 1個 + バックパネル85cm(RB85\_PI) 2個のセットとなります。
- \* シートフレームとバックパネル・サイドパネルのフレーム色は、同一となります。  
シートフレーム：セージ0427S、クレイ0750A、またはアンスラサイト0236Bよりお選びください。  
バックパネル・サイドパネル：ナチュラル編み(セージフレーム)0431S、ナチュラル編み(クレイフレーム)0721A、アンスラサイト編み(アンスラサイトフレーム)0132Nとなります。
- \* クッションはソファに含まれておりませんので、別途お選びください。  
クッションの組み合わせは以下となります。セットの場合は、同一・同色生地となります。  
[RB190SEN] シートクッション190 x 95cm  
[RB3CN] バッククッション95cm(RB1CN)2個 セット
- パイピング(シートクッション・バッククッション・アームレストクッション)：ナチュラル0082N、ブルー0095B、レッド0075R、クリームホワイト0041E、ダークグレー0054G、またはアクアマリン0085Aよりお選びください。
- \* シートスラット：ブラックグラスファイバーとなります。
- \* 防水カバーのご使用を推奨しております。

Central element cm 190 (Roller Support Cushion)

		B (ファブリック)	A (ファブリック)	E (ファブリック)	S (ファブリック)	L (ファブリック)				
<b>RBR190C</b>	アームレスソファ						<b>578,600</b>			
<b>RB190SEN</b>	シートクッション		<b>489,500</b>	<b>509,300</b>	<b>524,700</b>	<b>559,900</b>				
<b>RBR4BN</b>	ローラーサポートクッション(Ø 25 x 95cm)2個セット	<b>544,500</b>	<b>551,100</b>	<b>562,100</b>	<b>568,700</b>	<b>588,500</b>				
追加カバー										
<b>RB190SERK</b>	シートクッション		<b>112,200</b>	<b>129,800</b>	<b>146,300</b>	<b>180,400</b>				
<b>RBR4BRK</b>	ローラーサポートクッション(Ø 25 x 95cm)2個セット	<b>49,500</b>	<b>55,000</b>	<b>67,100</b>	<b>73,700</b>	<b>93,500</b>				
オプション										
<b>RB1_F</b>	防水カバー						<b>110,000</b>			

**RBR190C**

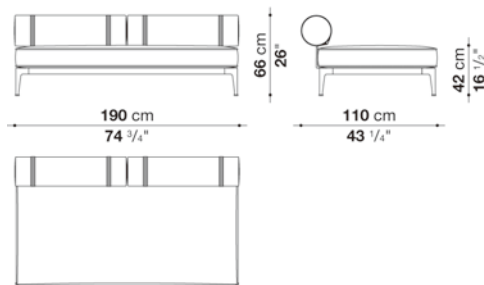

N.B. / 注意事項

\* アームレスソファ [RBR190C]  
シートフレーム190 x 95cm(RB190\_ST)のみとなります。

シートフレーム：セージ0427S、クレイ0750A、またはアンスラサイト0236Bよりお選びください。

\* クッションはソファに含まれておりませんので、別途お選びください。  
クッションの組み合わせは以下となります。セットの場合は、同一・同色生地となります。  
[RB190SEN] シートクッション190 x 95cm  
[RBR4BN] ローラーサポートクッション95cm(RBR2BN) 2個セット

ローラーサポートクッションフレーム：セージ0427S、クレイ0750A、またはアンスラサイト0236Bよりお選びください。

パイピング(シートクッション・バッククッション・アームレストクッション)：ナチュラル0082N、ブルー0095B、レッド0075R、  
クリームホワイト0041E、ダークグレー0054G、またはアクアマリン0085Aよりお選びください。  
(ローラーサポートクッションのパイピングとベルトは、同色となります)

\* シートスラット：ブラックグラスファイバーとなります。  
\* 防水カバーのご使用を推奨しております。





## Left and right bench cm 190 (Back Cushion-L)

		B (ファブリック)	A (ファブリック)	E (ファブリック)	S (ファブリック)	L (ファブリック)					
RB190PA_2	190 レフト・ライトバックソファ						844,800				
RB190SEN	シートクッション		489,500	509,300	524,700	559,900					
RB2CN	バッククッション	220,000	227,700	239,800	248,600	270,600					
追加カバー											
RB190SERK	シートクッション		112,200	129,800	146,300	180,400					
RB2CRK	バッククッション	50,600	57,200	69,300	78,100	99,000					
オプション											
RB1_F	防水カバー						110,000				

## RB190PA\_2

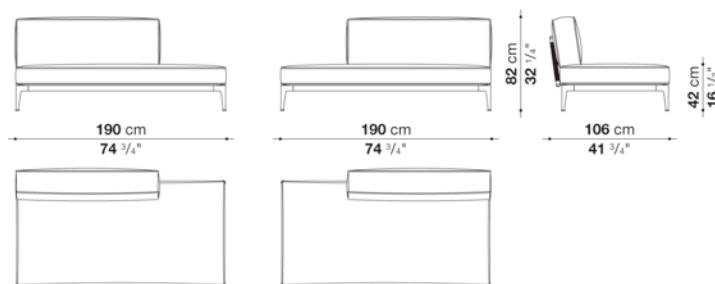

## N.B. / 注意事項

- \* 190 レフト・ライトバックソファ [RB190PA2]  
シートフレーム190 x 95cm(RB190\_ST) 1個 + バックパネル120cm(RB120\_PI) 2個のセットとなります。
- \* シートフレームとバックパネル・サイドパネルのフレーム色は、同一となります。  
シートフレーム：セージ0427S、クレイ0750A、またはアンスラサイト0236Bよりお選びください。  
バックパネル・サイドパネル：ナチュラル編み(セージフレーム)0431S、ナチュラル編み(クレイフレーム)0721A、アンスラサイト編み(アンスラサイトフレーム)0132Nとなります。
- \* クッションはソファに含まれておりませんので、別途お選びください。  
クッションの組み合わせは以下となります。セットの場合は、同一・同色生地となります。  
[RB190SEN] シートクッション190 x 95cm  
[RB2CN] バッククッション130cm(RB2CN)1個
- パイピング(シートクッション・バッククッション・アームレストクッション)：ナチュラル0082N、ブルー0095B、レッド0075R、クリームホワイト0041E、ダークグレー0054G、またはアクアマリン0085Aよりお選びください。
- \* シートスラット：ブラックグラスファイバーとなります。
- \* 防水カバーのご使用を推奨しております。

## Left and right bench cm 190 (Back Cushion with Top section)

		B (ファブリック)	A (ファブリック)	E (ファブリック)	S (ファブリック)	L (ファブリック)	Teakwood		
<b>RB190PA_3</b>	190 レフト・ライトバックソファ							<b>844,800</b>	
<b>RB130_95SEN</b>	シートクッション		<b>369,600</b>	<b>386,100</b>	<b>398,200</b>	<b>426,800</b>			
<b>RB2_PN</b>	トップセクション 58.5 x 94cm							<b>195,800</b>	
<b>RB2CN</b>	バッククッション	<b>220,000</b>	<b>227,700</b>	<b>239,800</b>	<b>248,600</b>	<b>270,600</b>			
追加カバー									
<b>RB130_95SERK</b>	シートクッション		<b>88,000</b>	<b>105,600</b>	<b>116,600</b>	<b>146,300</b>			
<b>RB2CRK</b>	バッククッション	<b>50,600</b>	<b>57,200</b>	<b>69,300</b>	<b>78,100</b>	<b>99,000</b>			
オプション									
<b>RB1_F</b>	防水カバー							<b>110,000</b>	

## RB190PA\_3

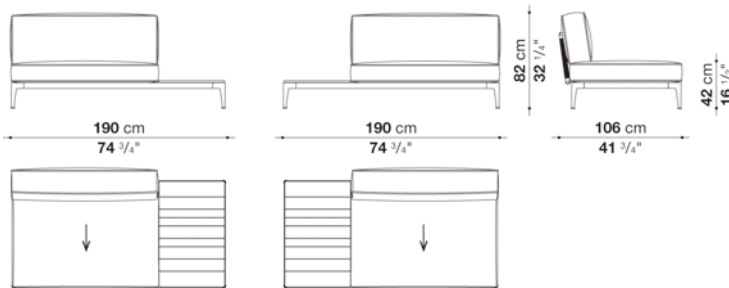

## N.B. / 注意事項

\* 190 レフト・ライトバックソファ [RB190PA\_3]  
シートフレーム190 x 95cm(RB190\_ST) 1個 + バックパネル120cm(RB120\_PI) 2個のセットとなります。

\* シートフレームとバックパネルのフレーム色は、同一となります。  
シートフレーム：セージ0427S、クレイ0750A、またはアンスラサイト0236Bよりお選びください。  
バックパネル：ナチュラル編み(セージフレーム)0431S、ナチュラル編み(クレイフレーム)0721A、  
アンスラサイト編み(アンスラサイトフレーム)0132Nとなります。

\* クッションおよびトップセクションはソファに含まれておりませんので、別途お選びください。  
組み合わせは以下となります。セットの場合は、同一・同色生地となります。  
[RB130\_95SEN] シートクッション130 x 95cm  
[RB2CN] バッククッション130cm(RB2CN)1個

パイピング(シートクッション・バッククッション・アームレストクッション)：ナチュラル0082N、ブルー0095B、レッド0075R、  
クリームホワイト0041E、ダークグレー0054G、またはアクアマリン0085Aよりお選びください。

\* シートスラット：ブラックグラスファイバーとなります。  
\* 防水カバーのご使用を推奨しております。



Left and right terminal element cm 201 (Back Cushion-S)

		B (ファブリック)	A (ファブリック)	E (ファブリック)	S (ファブリック)	L (ファブリック)							
RB201T_1	201 レフト・ライトバックソファ(アーム付)						1,007,600						
RB190SEN	シートクッション		489,500	509,300	524,700	559,900							
クッション : Aタイプ													
RB5CN	バッククッション1個+アームレストクッション1個セット	311,300	320,100	335,500	347,600	376,200							
クッション : Bタイプ													
RB1CN	バッククッション	172,700	177,100	188,100	195,800	212,300							
RB60_60N	クッション(60x60cm)	73,700	77,000	82,500	86,900	96,800							
追加カバー													
RB190SERK	シートクッション		112,200	129,800	146,300	180,400							
RB5CRK	バッククッション1個+アームレストクッション1個セット	73,700	83,600	100,100	112,200	139,700							
RB1CRK	バッククッション	44,000	48,400	58,300	66,000	83,600							
RB60_60RK	クッション(60x60cm)	19,800	23,100	28,600	33,000	44,000							
オプション													
RB1_F	防水カバー						110,000						

RB201T\_1

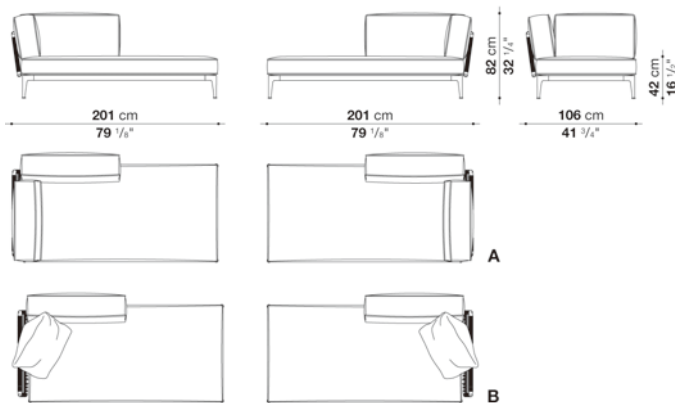

N.B. / 注意事項

\* 201 レフト・ライトバックソファ(アーム付) [RB201T\_1]  
シートフレーム190 x 95cm(RB190\_ST) 1個 + バックパネル95cm(RB95\_PI) 1個 + サイドパネル95cm(RB95\_PI) 1個のセットとなります。

\* シートフレームとバックパネル・サイドパネルのフレーム色は、同一となります。  
シートフレーム : セージ0427S、クレイ0750A、またはアンスラサイト0236Bよりお選びください。  
バックパネル・サイドパネル : ナチュラル編み(セージフレーム)0431S、ナチュラル編み(クレイフレーム)0721A、アンスラサイト編み(アンスラサイトフレーム)0132Nとなります。

\* クッションはソファに含まれておりませんので、別途お選びください。  
クッションの組み合わせは以下となります。セットの場合は、同一・同色生地となります。

■Aタイプ [RB190SEN] + [RBR5CN]  
[RB190SEN] シートクッション190 x 95cm  
[RB5CN] バッククッション95cm(RB1CN)1個とアームレストクッション77cm(RB12CN)1個のセット

■Bタイプ [RB190SEN] + [RB1CN] + [RB60\_60N]  
[RB190SEN] シートクッション190 x 95cm  
[RB1CN] バッククッション95cm(RB1CN)1個  
[RB60\_60N] クッション60 x 60cm(RB60\_60N)1個

パイピング(シートクッション・バッククッション・アームレストクッション) : ナチュラル0082N、ブルー0095B、レッド0075R、クリームホワイト0041E、ダークグレー0054G、またはアクアマリン0085Aよりお選びください。

\* シートスラット : ブラックグラスファイバーとなります。  
\* 防水カバーのご使用を推奨しております。

Left and right terminal element cm 205 (Back Cushion-S with Roller Support)

		B (ファブリック)	A (ファブリック)	E (ファブリック)	S (ファブリック)	L (ファブリック)				
<b>RBR205T_1</b>	201 レフト・ライトバックソファ(ローラーサポートアーム用)						<b>793,100</b>			
<b>RB190SEN</b>	シートクッション		<b>489,500</b>	<b>509,300</b>	<b>524,700</b>	<b>559,900</b>				
<b>RB1CN</b>	バッククッション	<b>172,700</b>	<b>177,100</b>	<b>188,100</b>	<b>195,800</b>	<b>212,300</b>				
<b>RBR1BN</b>	ローラーサポートクッション(Ø25 x 77cm)	<b>235,400</b>	<b>239,800</b>	<b>245,300</b>	<b>249,700</b>	<b>261,800</b>				
追加カバー										
<b>RB190SEK</b>	シートクッション		<b>112,200</b>	<b>129,800</b>	<b>146,300</b>	<b>180,400</b>				
<b>RB1CRK</b>	バッククッション	<b>44,000</b>	<b>48,400</b>	<b>58,300</b>	<b>66,000</b>	<b>83,600</b>				
<b>RBR1BRK</b>	ローラーサポートクッション(Ø25 x 77cm)	<b>26,400</b>	<b>30,800</b>	<b>36,300</b>	<b>41,800</b>	<b>50,600</b>				
オプション										
<b>RBL_F</b>	防水カバー						<b>110,000</b>			

RBR205T\_1

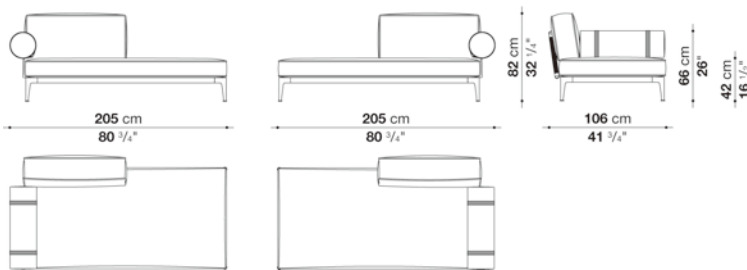

N.B. / 注意事項

\* 201 レフト・ライトバックソファ(ローラーサポートアーム用) [RBR205T\_1]  
シートフレーム190 x 95cm(RB190\_ST) 1個 + バックパネル・サイドパネル85cm(RB85\_PI) 1個のセットとなります。

\* シートフレームとバックパネルのフレーム色は、同一となります。  
シートフレーム：セージ0427S、クレイ0750A、またはアンスラサイト0236Bよりお選びください。  
バックパネル：ナチュラル編み(セージフレーム)0431S、ナチュラル編み(クレイフレーム)0721A、アンスラサイト編み(アンスラサイトフレーム)0132Nとなります。

\* クッションはソファに含まれておりませんので、別途お選びください。  
クッションの組み合わせは以下となります。セットの場合は、同一・同色生地となります。  
[RB190SEN] + [RB1CN] + [RBR1BN]  
[RB190SEN] シートクッション190 x 95cm  
[RB1CN] バッククッション95cm(RB1CN)1個  
[RBR1BN]ローラーサポートクッションØ25 x 77cm(RBR1BN)1個

ローラーサポートクッションフレーム：セージ0427S、クレイ0750A、またはアンスラサイト0236Bよりお選びください。

パイピング(シートクッション・バッククッション・ローラーサポートクッション)：ナチュラル0082N、ブルー0095B、レッド0075R、クリームホワイト0041E、ダークグレー0054G、またはアクアマリン0085Aよりお選びください。  
(ローラーサポートクッションのパイピングとベルトは、同色となります)

\* シートスラット：ブラックグラスファイバーとなります。  
\* 防水カバーのご使用を推奨しております。

Left and right terminal element cm 201 (Back Cushion-L)

		B (ファブリック)	A (ファブリック)	E (ファブリック)	S (ファブリック)	L (ファブリック)							
RB201T_2	201 レフト・ライトバックソファ(アーム付)						1,059,300						
RB190SEN	シートクッション		489,500	509,300	524,700	559,900							
クッション : Aタイプ													
RB7CN	バッククッション1個+アームレストクッション1個セット	358,600	369,600	388,300	401,500	432,300							
クッション : Bタイプ													
RB2CN	バッククッション	220,000	227,700	239,800	248,600	270,600							
RB60_60N	クッション(60x60cm)	73,700	77,000	82,500	86,900	96,800							
追加カバー													
RB190SERK	シートクッション		112,200	129,800	146,300	180,400							
RB7CRK	バッククッション1個+アームレストクッション1個セット	82,500	92,400	111,100	124,300	156,200							
RB2CRK	バッククッション	50,600	57,200	69,300	78,100	99,000							
RB60_60RK	クッション(60x60cm)	19,800	23,100	28,600	33,000	44,000							
オプション													
RB1_F	防水カバー						110,000						

RB201T\_2

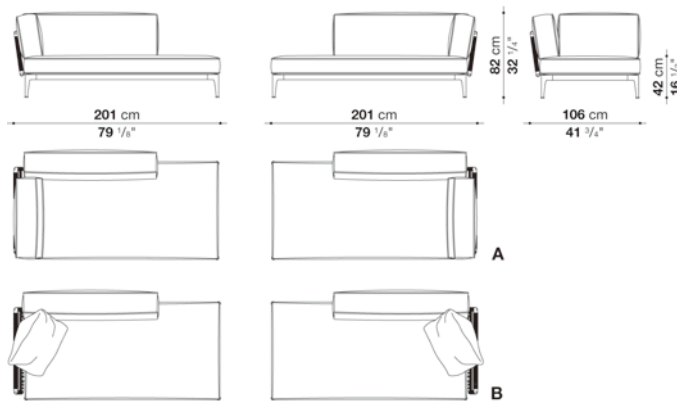

N.B. / 注意事項

\* 201 レフト・ライトバックソファ(アーム付) [RB201T\_2]  
シートフレーム190 x 95cm(RB190\_ST) 1個 + バックパネル120cm(RB120\_PI) 1個 + サイドパネル85cm(RB85\_PI) 1個のセットとなります。

\* シートフレームとバックパネル・サイドパネルのフレーム色は、同一となります。  
シートフレーム : セージ0427S、クレイ0750A、またはアンスラサイト0236Bよりお選びください。  
バックパネル・サイドパネル : ナチュラル編み(セージフレーム)0431S、ナチュラル編み(クレイフレーム)0721A、アンスラサイト編み(アンスラサイトフレーム)0132Nとなります。

\* クッションはソファに含まれておりませんので、別途お選びください。  
クッションの組み合わせは以下となります。セットの場合は、同一・同色生地となります。  
■Aタイプ [RB190SEN] + [RB7CN]  
[RB190SEN] シートクッション190 x 95cm  
[RB7CN] バッククッション130cm(RB2CN)1個とアームレストクッション77cm(RB12CN)1個のセット

■Bタイプ [RB190SEN] + [RB2CN] + [RB60\_60N]  
[RB190SEN] シートクッション190 x 95cm  
[RB2CN] バッククッション130cm(RB2CN)1個  
[RB60\_60N] クッション60 x 60cm(RB60\_60N)1個

パイピング(シートクッション・バッククッション・アームレストクッション) : ナチュラル0082N、ブルー0095B、レッド0075R、クリームホワイト0041E、ダークグレー0054G、またはアクアマリン0085Aよりお選びください。

\* シートスラット : ブラックガラスファイバーとなります。  
\* 防水カバーのご使用を推奨しております。

Left and right terminal element cm 201 (Back Cushion-L with Top section)

		B (ファブリック)	A (ファブリック)	E (ファブリック)	S (ファブリック)	L (ファブリック)	Teakwood			
RB201T_4	201 レフト・ライトバックソファ(アーム付)									1,059,300
RB130_95SEN	シートクッション		369,600	386,100	398,200	426,800				
RB2_PN	トップセクション 58.5 x 94cm									195,800
クッション : Aタイプ										
RB7CN	バッククッション1個+アームレストクッション1個セット	358,600	369,600	388,300	401,500	432,300				
クッション : Bタイプ										
RB2CN	バッククッション	220,000	227,700	239,800	248,600	270,600				
RB60_60N	クッション(60x60cm)	73,700	77,000	82,500	86,900	96,800				
追加カバー										
RB130_95SERK	シートクッション		88,000	105,600	116,600	146,300				
RB7CRK	バッククッション1個+アームレストクッション1個セット	82,500	92,400	111,100	124,300	156,200				
RB2CRK	バッククッション	50,600	57,200	69,300	78,100	99,000				
RB60_60RK	クッション(60x60cm)	19,800	23,100	28,600	33,000	44,000				
オプション										
RB1_F	防水カバー									110,000

RB201T\_4

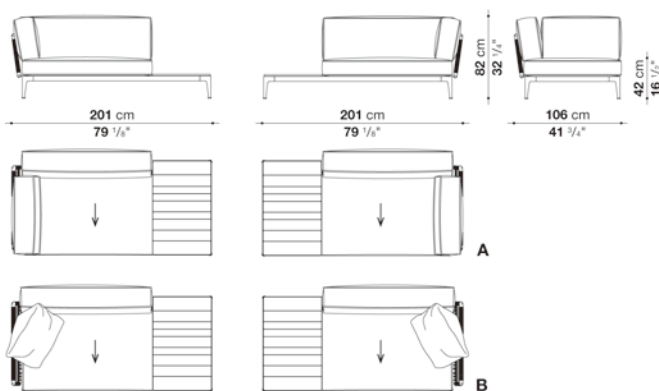

N.B. / 注意事項

- \* 201 レフト・ライトバックソファ(アーム付) [RB201T\_4]  
シートフレーム190 x 95cm(RB190\_ST) 1個 + バックパネル120cm(RB120\_PI) 1個 + サイドパネル85cm(RB85\_PI) 1個のセットとなります。
- \* シートフレームとバックパネル・サイドパネルのフレーム色は、同一となります。  
シートフレーム : セージ0427S、クレイ0750A、またはアンスラサイト0236Bよりお選びください。  
バックパネル・サイドパネル : ナチュラル編み(セージフレーム)0431S、ナチュラル編み(クレイフレーム)0721A、アンスラサイト編み(アンスラサイトフレーム)0132Nとなります。
- \* クッションおよびトップセクションはソファに含まれておりませんので、別途お選びください。  
クッションの組み合わせは以下となります。セットの場合は、同一・同色生地となります。  
■Aタイプ [RB130\_95SEN] + [RB7CN] + [RB2\_PNN]  
[RB130\_95SEN] シートクッション130x 95cm  
[RB7CN] バッククッション130cm(RB2CN)1個とアームレストクッション77cm(RB12CN)1個のセット  
[RB2\_PN] トップセクション 58.5 x 94 cm  
  
■Bタイプ [RB130\_95SEN] + [RB2CN] + [RB60\_60N] + [RB2\_PN]  
[RB130\_95SEN] シートクッション130x 95cm  
[RB2CN] バッククッション130cm(RB2C)1個  
[RB60\_60N] クッション60 x 60cm(RB60\_60)1個  
[RB2\_PN] トップセクション 58.5 x 94 cm
- パイピング(シートクッション・バッククッション・アームレストクッション) : ナチュラル0082N、ブルー0095B、レッド0075R、クリームホワイト0041E、ダークグレー0054G、またはアクアマリン0085Aよりお選びください。
- \* シートスラット : ブラックグラスファイバーとなります。
- \* 防水カバーのご使用を推奨しております。

## Left and right terminal element cm 205 (Back Cushion-L with Roller Support)

		B (ファブリック)	A (ファブリック)	E (ファブリック)	S (ファブリック)	L (ファブリック)						
RBR205T_2	205 レフト・ライトバックソファ(ローラーサポートアーム用)						844,800					
RB190SEN	シートクッション		489,500	509,300	524,700	559,900						
RB2CN	バッククッション	220,000	227,700	239,800	248,600	270,600						
RBR1BN	ローラーサポートクッション(Ø 25 x 77cm)	235,400	239,800	245,300	249,700	261,800						
追加カバー												
RB190SERK	シートクッション		112,200	129,800	146,300	180,400						
RB2CRK	バッククッション	50,600	57,200	69,300	78,100	99,000						
RBR1BRK	ローラーサポートクッション(Ø 25 x 77cm)	26,400	30,800	36,300	41,800	50,600						
オプション												
RBL_F	防水カバー						110,000					

RBR205T\_2

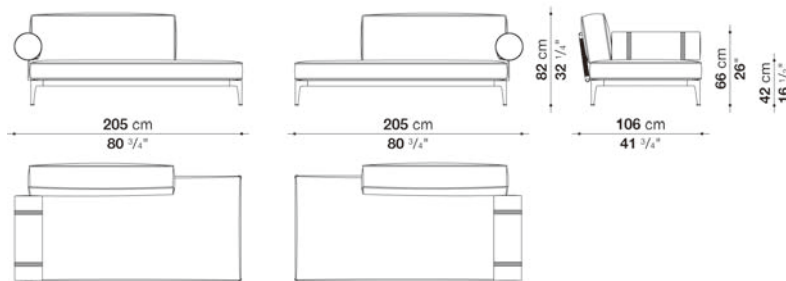

## N.B. / 注意事項

\* 205 レフト・ライトバックソファ(ローラーサポートアーム用) [RBR205T\_2]  
シートフレーム190 x 95cm(RB190\_ST) 1個 + バックパネル120cm(RB120\_PI) 1個のセットとなります。

\* シートフレームとバックパネルのフレーム色は、同一となります。  
シートフレーム：セージ0427S、クレイ0750A、またはアンスラサイト0236Bよりお選びください。  
バックパネル：ナチュラル編み(セージフレーム)0431S、ナチュラル編み(クレイフレーム)0721A、  
アンスラサイト編み(アンスラサイトフレーム)0132Nとなります。

\* クッションはソファに含まれておりませんので、別途お選びください。  
クッションの組み合わせは以下となります。セットの場合は、同一・同色生地となります。  
[RB190SEN] + [RB2CN] + [RBR1BN]  
[RB190SEN] シートクッション190 x 95cm  
[RB2CN] バッククッション130cm(RB2C)1個  
[RBR1BN]ローラーサポートクッションØ 25 x 77cm(RBR1BN)1個

ローラーサポートクッションフレーム：セージ0427S、クレイ0750A、またはアンスラサイト0236Bよりお選びください。

パイピング(シートクッション・バッククッション・ローラーサポートクッション)：ナチュラル0082N、ブルー0095B、レッド0075R、  
クリームホワイト0041E、ダークグレー0054G、またはアクアマリン0085Aよりお選びください。  
(ローラーサポートクッションのパイピングとベルトは、同色となります)

\* シートスラット：ブラックグラスファイバーとなります。  
\* 防水カバーのご使用を推奨しております。

Left and right terminal element cm 205 with Top Section

		B (ファブリック)	A (ファブリック)	E (ファブリック)	S (ファブリック)	L (ファブリック)	Teakwood						
<b>RBR205T_5</b>	205 レフト・ライトバックソファ(ローラーサポートアーム用)												844,800
<b>RB130_95SEN</b>	シートクッション		369,600	386,100	398,200	426,800							
<b>RB2_PN</b>	トップセクション 58.5 x 94cm												195,800
<b>RB2CN</b>	バッククッション	220,000	227,700	239,800	248,600	270,600							
<b>RBR1BN</b>	ローラーサポートクッション(Ø 25 x 77cm)	235,400	239,800	245,300	249,700	261,800							
追加カバー													
<b>RB130_95SERK</b>	シートクッション		88,000	105,600	116,600	146,300							
<b>RB2CRK</b>	バッククッション	50,600	57,200	69,300	78,100	99,000							
<b>RBR1BRK</b>	ローラーサポートクッション(? 25 x 77cm)	26,400	30,800	36,300	41,800	50,600							
オプション													
<b>RB1_F</b>	防水カバー												110,000

RBR205T\_5

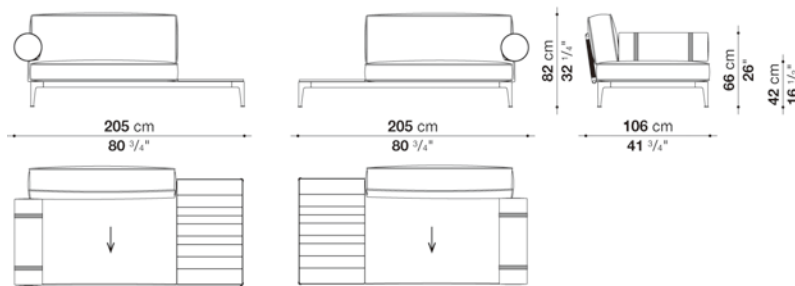

N.B. / 注意事項

- \* 205 レフト・ライトバックソファ(ローラーサポートアーム用) [RBR205T\_5]  
シートフレーム190 x 95cm(RB190\_ST) 1個 + バックパネル120cm(RB120\_PI) 1個のセットとなります。
- \* シートフレームとバックパネルのフレーム色は、同一となります。  
シートフレーム：セージ0427S、クレイ0750A、またはアンスラサイト0236Bよりお選びください。  
バックパネル：ナチュラル編み(セージフレーム)0431S、ナチュラル編み(クレイフレーム)0721A、アンスラサイト編み(アンスラサイトフレーム)0132Nとなります。
- \* クッションはソファに含まれておりませんので、別途お選びください。  
クッションの組み合わせは以下となります。セットの場合は、同一・同色生地となります。  
[RB130\_95SEN] + [RB2CN] + [RBR1BN] + [RB2\_PN]  
[RB130\_95SEN] シートクッション130 x 95cm  
[RB2CN] バッククッション130cm(RB2C)1個  
[RBR1BN]ローラーサポートクッション 25 x 77cm(RBR1B)1個  
[RB2\_PNN] トップセクション 58.5 x 94cm
- ローラーサポートクッションフレーム：セージ0427S、クレイ0750A、またはアンスラサイト0236Bよりお選びください。
- パイピング(シートクッション・バッククッション・ローラーサポートクッション)：ナチュラル0082N、ブルー0095B、レッド0075R、クリームホワイト0041E、ダークグレー0054G、またはアクアマリン0085Aよりお選びください。  
(ローラーサポートクッションのパイピングとベルトは、同色となります)
- \* シートスラット：ブラックグラスファイバーとなります。
- \* 防水カバーのご使用を推奨しております。

Left and right terminal element cm 201 (2 x Back Cushions)

		B (ファブリック)	A (ファブリック)	E (ファブリック)	S (ファブリック)	L (ファブリック)				
RB201T_3	201 バックソファ(アーム付)						1,223,200			
RB190SEN	シートクッション		489,500	509,300	524,700	559,900				
クッション : Aタイプ										
RB9CN	バッククッション2個+アームレストクッション1個セット	474,100	487,300	509,300	526,900	567,600				
クッション : Bタイプ										
RB3CN	バッククッション2個セット	325,600	335,500	354,200	368,500	400,400				
RB60_60N	クッション(60x60cm)	73,700	77,000	82,500	86,900	96,800				
追加カバー										
RB190SERK	シートクッション		112,200	129,800	146,300	180,400				
RB9CRK	バッククッション2個+アームレストクッション1個セット	111,100	123,200	147,400	163,900	204,600				
RB3CRK	バッククッション2個セット	81,400	92,400	111,100	123,200	156,200				
RB60_60RK	クッション(60x60cm)	19,800	23,100	28,600	33,000	44,000				
オプション										
RB1_F	防水カバー						110,000			

RB201T\_3

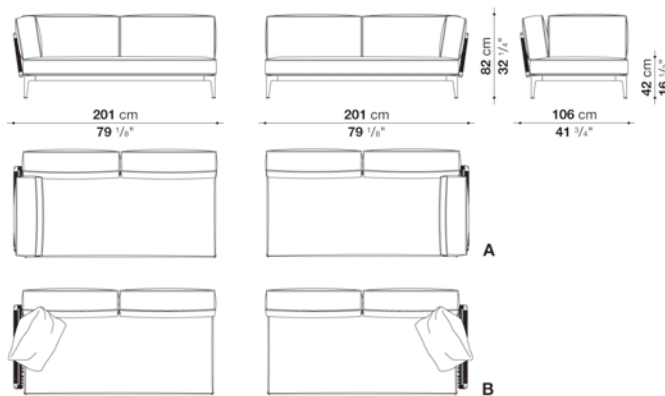

N.B. / 注意事項

\* 201 レフト・ライトバックソファ(アーム付) [RB201T\_3]  
シートフレーム190 x 95cm(RB190\_ST) 1個 + バックパネル85cm(RB85\_PI) 2個 + サイドパネル85cm(RB85\_PI) 1個のセットとなります。

\* シートフレームとバックパネル・サイドパネルのフレーム色は、同一となります。  
シートフレーム : セージ0427S、クレイ0750A、またはアンスラサイト0236Bよりお選びください。  
バックパネル・サイドパネル : ナチュラル編み(セージフレーム)0431S、ナチュラル編み(クレイフレーム)0721A、アンスラサイト編み(アンスラサイトフレーム)0132Nとなります。

\* クッションはソファに含まれておりませんので、別途お選びください。  
クッションの組み合わせは以下となります。セットの場合は、同一・同色生地となります。

■Aタイプ [RB190SEN] + [RB9CN]  
[RB190SEN] シートクッション190 x 95cm  
[RB9CN] バッククッション95cm(RB1CN)2個とアームレストクッション77cm(RB12CN)1個のセット

■Bタイプ [RB190SEN] + [RB3CN] + [RB60\_60N]  
[RB190SEN] シートクッション190 x 95cm  
[RB3CN] バッククッション95cm(RB1CN)2個  
[RB60\_60N] クッション60 x 60cm(RB60\_60N)1個

パイピング(シートクッション・バッククッション・アームレストクッション) : ナチュラル0082N、ブルー0095B、レッド0075R、クリームホワイト0041E、ダークグレー0054G、またはアクアマリン0085Aよりお選びください。

\* シートスラット : ブラックグラスファイバーとなります。  
\* 防水カバーのご使用を推奨しております。

## Left and right terminal element cm 205 (2 x Back Cushions with Roller Support)

		B (ファブリック)	A (ファブリック)	E (ファブリック)	S (ファブリック)	L (ファブリック)							
RBR205T_3	205 バックソファ(ローラーサポートアーム用)						1,007,600						
RB190SEN	シートクッション		489,500	509,300	524,700	559,900							
RB3CN	バッククッション2個セット	325,600	335,500	354,200	368,500	400,400							
RBR1BN	ローラーサポートクッション(Ø25 x 77cm)	235,400	239,800	245,300	249,700	261,800							
追加カバー													
RB190SEK	シートクッション		112,200	129,800	146,300	180,400							
RB3CRK	バッククッション2個セット	81,400	92,400	111,100	123,200	156,200							
RBR1BRK	ローラーサポートクッション(Ø25 x 77cm)	26,400	30,800	36,300	41,800	50,600							
オプション													
RBL_F	防水カバー						110,000						

## RBR205T\_3

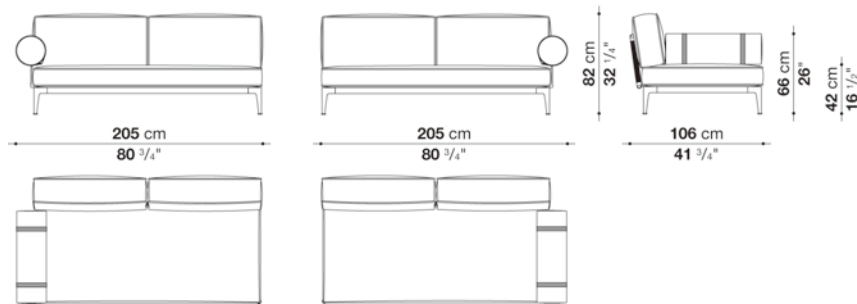

## N.B. / 注意事項

\* 205 レフト・ライトバックソファ(ローラーサポートアーム用) [RBR205T\_3]  
シートフレーム190 x 95cm(RB190\_ST) 1個 + バックパネル85cm(RB85\_PI) 2個のセットとなります。

\* シートフレームとバックパネルのフレーム色は、同一となります。  
シートフレーム：セージ0427S、クレイ0750A、またはアンスラサイト0236Bよりお選びください。  
バックパネル：ナチュラル編み(セージフレーム)0431S、ナチュラル編み(クレイフレーム)0721A、  
アンスラサイト編み(アンスラサイトフレーム)0132Nとなります。

\* クッションはソファに含まれておりませんので、別途お選びください。  
クッションの組み合わせは以下となります。セットの場合は、同一・同色生地となります。  
[RB190SEN] + [RB3CN] + [RBR1BN]  
[RB190SEN] シートクッション190 x 95cm  
[RB3CN] バッククッション98cm(RB1C)2個セット  
[RBR1BN]ローラーサポートクッションØ25 x 77cm(RBR1BN)1個

ローラーサポートクッションフレーム：セージ0427S、クレイ0750A、またはアンスラサイト0236Bよりお選びください。

パイピング(シートクッション・バッククッション・ローラーサポートクッション)：ナチュラル0082N、ブルー0095B、レッド0075R、  
クリームホワイト0041E、ダークグレー0054G、またはアクアマリン0085Aよりお選びください。  
(ローラーサポートクッションのパイピングとベルトは、同色となります)

\* シートスラット：ブラックグラスファイバーとなります。  
\* 防水カバーのご使用を推奨しております。





## Chaise longue cm 141 (W95cm Back Cushion)

		B (ファブリック)	A (ファブリック)	E (ファブリック)	S (ファブリック)	L (ファブリック)				
RB141L_1	シェーズロング						716,100			
RB95SEN	シートクッション		369,600	386,100	398,200	426,800				
RB1CN	バッククッション	172,700	177,100	188,100	195,800	212,300				
追加カバー										
RB95SERK	シートクッション		88,000	105,600	116,600	146,300				
RB1CRK	バッククッション	44,000	48,400	58,300	66,000	83,600				
オプション										
RB3_F	防水カバー						96,800			

## RB141L\_1

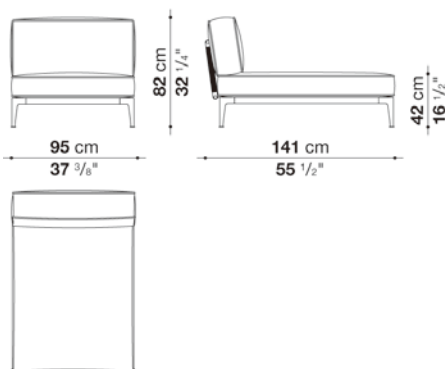

## N.B. / 注意事項

## \* シェーズロング [RB141L\_1]

シートフレーム95 x 130cm(RB95\_ST) 1個 + バックパネル85cm(RB85\_PI) 1個のセットとなります。

## \* シートフレームとバックパネル・サイドパネルのフレーム色は、同一となります。

シートフレーム：セージ0427S、クレイ0750A、またはアンスラサイト0236Bよりお選びください。

バックパネル・サイドパネル：ナチュラル編み(セージフレーム)0431S、ナチュラル編み(クレイフレーム)0721A、アンスラサイト編み(アンスラサイトフレーム)0132Nとなります。

## \* クッションはソファに含まれておりませんので、別途お選びください。

クッションの組み合わせは以下となります。セットの場合は、同一・同色生地となります。

[RB95SEN] + [RB1CN]

[RB95SEN] シートクッション95 x 130cm

[RB1CN] バッククッション95cm(RB1CN)

パイピング(シートクッション・バッククッション・アームレストクッション)：ナチュラル0082N、ブルー0095B、レッド0075R、クリームホワイト0041E、ダークグレー0054G、またはアクアマリン0085Aよりお選びください。

## \* シートスラット：ブラックグラスファイバーとなります。

## \* 防水カバーのご使用を推奨しております。

## Chaise longue cm 145 (Roller Support Cushion)

		B (ファブリック)	A (ファブリック)	E (ファブリック)	S (ファブリック)	L (ファブリック)				
RBR145L	シェーズロング						500,500			
RB95SEN	シートクッション		369,600	386,100	398,200	426,800				
RBR2BN	ローラーサポートクッション(Ø 25 x 95cm)	273,900	277,200	283,800	288,200	298,100				
追加カバー										
RB95SERK	シートクッション		88,000	105,600	116,600	146,300				
RBR2BRK	ローラーサポートクッション(Ø 25 x 95cm)	26,400	30,800	36,300	41,800	50,600				
オプション										
RB3_F	防水カバー						96,800			

## RBR145L

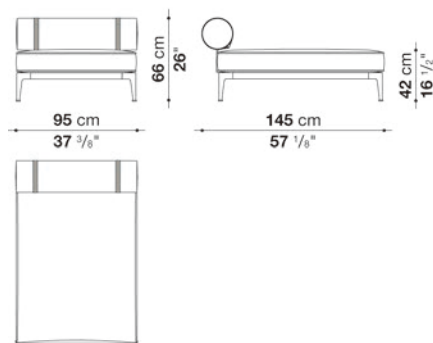

## N.B. / 注意事項

\* シェーズロング [RBR145L]  
シートフレーム95 x 130cm(RB95\_ST) となります。

シートフレーム：セージ0427S、クレイ0750A、またはアンスラサイト0236Bよりお選びください。

\* クッションはソファに含まれておりませんので、別途お選びください。  
クッションの組み合わせは以下となります。セットの場合は、同一・同色生地となります。  
[RB95SEN] + [RBR2BN]  
[RB95SEN] シートクッション95 x 130cm  
[RBR2BN] ローラーサポートクッションØ 25 x 95cm(RBR2BN)1個

ローラーサポートクッションフレーム：セージ0427S、クレイ0750A、またはアンスラサイト0236Bよりお選びください。

パイピング(シートクッション・バッククッション・アームレストクッション)：ナチュラル0082N、ブルー0095B、レッド0075R、  
クリームホワイト0041E、ダークグレー0054G、またはアクアマリン0085Aよりお選びください。  
(ローラーサポートクッションのパイピングとベルトは、同色となります)

\* シートスラット：ブラックグラスファイバーとなります。  
\* 防水カバーのご使用を推奨しております。

## Chaise longue cm 141 (W130cm Back Cushion)

		B (ファブリック)	A (ファブリック)	E (ファブリック)	S (ファブリック)	L (ファブリック)				
RB141L_2	シェーズロング						822,800			
RB130SEN	シートクッション		467,500	487,300	500,500	535,700				
RB2CN	バッククッション	220,000	227,700	239,800	248,600	270,600				
追加カバー										
RB130SERK	シートクッション		103,400	123,200	137,500	172,700				
RB2CRK	バッククッション	50,600	57,200	69,300	78,100	99,000				
オプション										
RB4_F	防水カバー						100,100			

## RB141L\_2

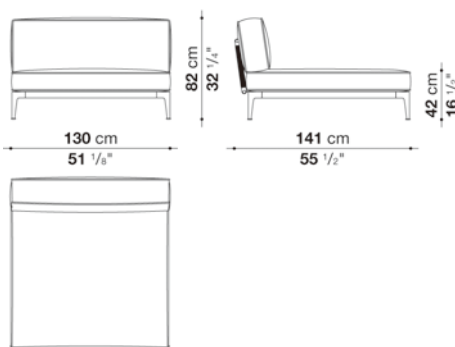

## N.B. / 注意事項

## \* シェーズロング [RB141L\_2]

シートフレーム130 x 130cm(RB130\_ST) 1個 + バックパネル120cm(RB120\_PI) 1個のセットとなります。

## \* シートフレームとバックパネル・サイドパネルのフレーム色は、同一となります。

シートフレーム：セージ0427S、クレイ0750A、またはアンスラサイト0236Bよりお選びください。

バックパネル・サイドパネル：ナチュラル編み(セージフレーム)0431S、ナチュラル編み(クレイフレーム)0721A、アンスラサイト編み(アンスラサイトフレーム)0132Nとなります。

## \* クッションはソファに含まれておりませんので、別途お選びください。

クッションの組み合わせは以下となります。セットの場合は、同一・同色生地となります。

[RB130SEN] + [RB2CN]

[RB130SEN] シートクッション130 x 130cm 1個

[RB2CN] バッククッション130cm 1個

パイピング(シートクッション・バッククッション・アームレストクッション)：ナチュラル0082N、ブルー0095B、レッド0075R、クリームホワイト0041E、ダークグレー0054G、またはアクアマリン0085Aよりお選びください。

## \* シートスラット：ブラックグラスファイバーとなります。

## \* 防水カバーのご使用を推奨しております。

## Chaise longue cm 141 (W130cm Back Cushion with Top section)

		B (ファブリック)	A (ファブリック)	E (ファブリック)	S (ファブリック)	L (ファブリック)	Teakwood				
RB141L_3	シェーズロング										771,100
RB95SEN	シートクッション		369,600	386,100	398,200	426,800					
RB2_PN	トップセクション 58.5 x 94cm										195,800
RB2CN	バッククッション	220,000	227,700	239,800	248,600	270,600					
追加カバー											
RB95SERK	シートクッション		88,000	105,600	116,600	146,300					
RB2CRK	バッククッション	50,600	57,200	69,300	78,100	99,000					
オプション											
RB4_F	防水カバー										100,100

## RB141L\_3

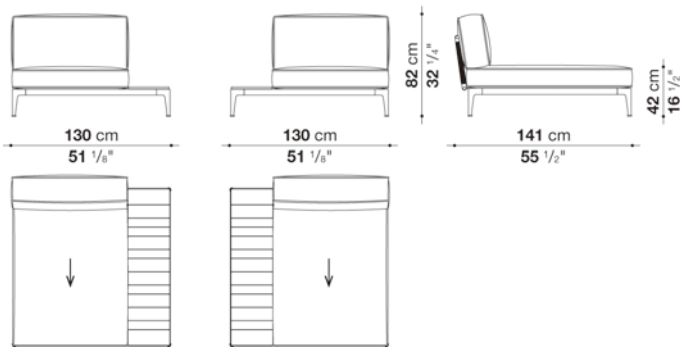

## N.B. / 注意事項

- \* シェーズロング [RB141L\_3]  
シートフレーム130 x 130cm(RB130\_ST) 1個 + バックパネル120cm(RB120\_PI) 1個のセットとなります。
  - \* シートフレームとバックパネル・サイドパネルのフレーム色は、同一となります。  
シートフレーム：セージ0427S、クレイ0750A、またはアンスラサイト0236Bよりお選びください。  
バックパネル・サイドパネル：ナチュラル編み(セージフレーム)0431S、ナチュラル編み(クレイフレーム)0721A、アンスラサイト編み(アンスラサイトフレーム)0132Nとなります。
  - \* クッションおよびトップセクションはソファに含まれておりませんので、別途お選びください。  
クッションの組み合わせは以下となります。セットの場合は、同一・同色生地となります。  
[RB95SEN] + [RB2CN] + [RB1\_PNN]  
[RB95SEN] シートクッション95 x 130cm 1個  
[RB2CN] バッククッション130cm 1個  
[RB1\_PN] トップセクション 34.5 x 129cm 1個
- バイピング(シートクッション・バッククッション・アームレストクッション)：ナチュラル0082N、ブルー0095B、レッド0075R、クリームホワイト0041E、ダークグレー0054G、またはアクアマリン0085Aよりお選びください。
- \* シートスラット：ブラックグラスファイバーとなります。
  - \* 防水カバーのご使用を推奨しております。

Chaise longue cm 201 (Back Cushion)

		B (ファブリック)	A (ファブリック)	E (ファブリック)	S (ファブリック)	L (ファブリック)				
RB201L	シェーズロング						793,100			
RB190SEN	シートクッション		489,500	509,300	524,700	559,900				
RB1CN	バッククッション	172,700	177,100	188,100	195,800	212,300				
追加カバー										
RB190SERK	シートクッション		112,200	129,800	146,300	180,400				
RB1CRK	バッククッション	44,000	48,400	58,300	66,000	83,600				
オプション										
RB1_F	防水カバー						110,000			

RB201L

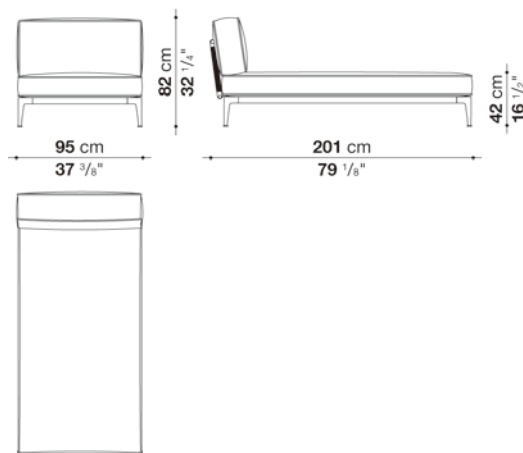

N.B. / 注意事項

- \* シェーズロング [RB201L]  
シートフレーム95 x 130cm(RB95\_ST) 1個 + バックパネル85cm(RB85\_PI) 1個のセットとなります。
- \* シートフレームとバックパネルのフレーム色は、同一となります。  
シートフレーム：セージ0427S、クレイ0750A、またはアンスラサイト0236Bよりお選びください。  
バックパネル・サイドパネル：ナチュラル編み(セージフレーム)0431S、ナチュラル編み(クレイフレーム)0721A、アンスラサイト編み(アンスラサイトフレーム)0132Nとなります。
- \* クッションはソファに含まれておりませんので、別途お選びください。  
クッションの組み合わせは以下となります。セットの場合は、同一・同色生地となります。  
[RB190SEN] + [RB1CN]  
[RB190SEN] シートクッション95 x 130cm 1個  
[RB1CN] バッククッション95cm 1個
- パイピング(シートクッション・バッククッション・アームレストクッション)：ナチュラル0082N、ブルー0095B、レッド0075R、クリームホワイト0041E、ダークグレー0054G、またはアクアマリン0085Aよりお選びください。
- \* シートストラット：ブラックグラスファイバーとなります。
- \* 防水カバーのご使用を推奨しております。

Chaise longue cm 205 (Roller Support Cushion)

		B (ファブリック)	A (ファブリック)	E (ファブリック)	S (ファブリック)	L (ファブリック)				
RBR205L	シェーズロング						578,600			
RB190SEN	シートクッション		489,500	509,300	524,700	559,900				
RBR2BN	ローラーサポートクッション(Ø 25 x 95cm)	273,900	277,200	283,800	288,200	298,100				
追加カバー										
RB190SERK	シートクッション		112,200	129,800	146,300	180,400				
RBR2BRK	ローラーサポートクッション(Ø 25 x 95cm)	26,400	30,800	36,300	41,800	50,600				
オプション										
RB1_F	防水カバー						110,000			

RBR205L

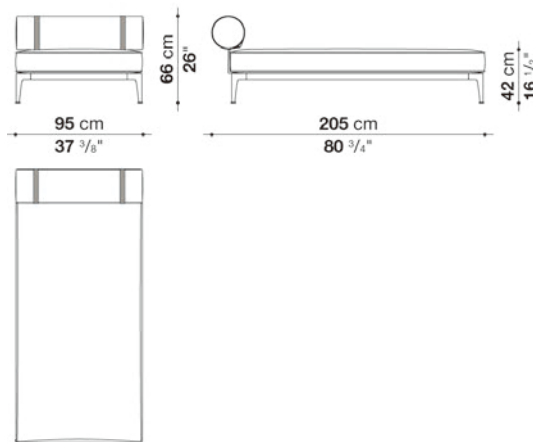

N.B. / 注意事項

\* シェーズロング [RBR205L]  
シートフレーム95 x 130cm(RB95\_ST) となります。

シートフレーム：セージ0427S、クレイ0750A、またはアンスラサイト0236Bよりお選びください。

\* クッションはソファに含まれておりませんので、別途お選びください。  
クッションの組み合わせは以下となります。セットの場合は、同一・同色生地となります。  
[RB190SEN] + [RBR2BN]  
[RB190SEN] シートクッション95 x 130cm  
[RBR2BN] ローラーサポートクッションØ 25 x 95cm(RBR2BN)1個

ローラーサポートクッションフレーム：セージ0427S、クレイ0750A、またはアンスラサイト0236Bよりお選びください。

パイピング(シートクッション・バッククッション・アームレストクッション)：ナチュラル0082N、ブルー0095B、レッド0075R、  
クリームホワイト0041E、ダークグレー0054G、またはアクアマリン0085Aよりお選びください。  
(ローラーサポートクッションのパイピングとベルトは、同色となります)

\* シートスラット：ブラックグラスファイバーとなります。  
\* 防水カバーのご使用を推奨しております。

Left and right chaise longue cm 141 (Back Cushion-S)

		B (ファブリック)	A (ファブリック)	E (ファブリック)	S (ファブリック)	L (ファブリック)					
RB141LB_1	レフト・ライトシェーズロング						930,600				
RB95SEN	シートクッション		369,600	386,100	398,200	426,800					
クッション : Aタイプ											
RB5CN	バッククッション1個+アームレスト クッション1個セット	311,300	320,100	335,500	347,600	376,200					
クッション : Bタイプ											
RB1CN	バッククッション	172,700	177,100	188,100	195,800	212,300					
RB60_60N	クッション(60x60cm)	73,700	77,000	82,500	86,900	96,800					
追加カバー											
RB95SERK	シートクッション		88,000	105,600	116,600	146,300					
RB5CRK	バッククッション1個+アームレスト クッション1個セット	73,700	83,600	100,100	112,200	139,700					
RB1CRK	バッククッション	44,000	48,400	58,300	66,000	83,600					
RB60_60RK	クッション(60x60cm)	19,800	23,100	28,600	33,000	44,000					
オプション											
RB3_F	防水カバー						96,800				

RB141LB\_1

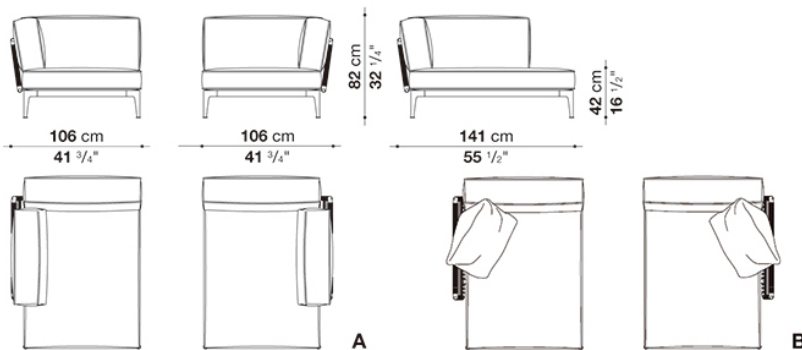

N.B. / 注意事項

\* レフト・ライトシェーズロング [RB141LB\_1]  
シートフレーム95 x 130cm(RB95\_ST) 1個 + バックパネル95cm(RB95\_PI) 1個 + サイドパネル95cm(RB95\_PI) 1個のセットとなります。

\* シートフレームとバックパネル・サイドパネルのフレーム色は、同一となります。  
シートフレーム : セージ0427S、クレイ0750A、またはアンスラサイト0236Bよりお選びください。  
バックパネル・サイドパネル : ナチュラル編み(セージフレーム)0431S、ナチュラル編み(クレイフレーム)0721A、  
アンスラサイト編み(アンスラサイトフレーム)0132Nとなります。

\* クッションはソファに含まれておりませんので、別途お選びください。  
クッションの組み合わせは以下となります。セットの場合は、同一・同色生地となります。  
■Aタイプ [RB95SEN] + [RB5CN]  
[RB95SEN] シートクッション95 x 130cm  
[RB5CN] バッククッション95cm(RB1CN)1個とアームレストクッション77cm(RB12CN)1個のセット

■Bタイプ [RB95SEN] + [RB1CN] + [RB60\_60N]  
[RB95SEN] シートクッション95 x 130cm  
[RB1CN] バッククッション95cm(RB1C)1個  
[RB60\_60N] クッション60 x 60cm(RB60\_60)1個

パイピング(シートクッション・バッククッション・アームレストクッション) : ナチュラル0082N、ブルー0095B、レッド0075R、  
クリームホワイト0041E、ダークグレー0054G、またはアクアマリン0085Aよりお選びください。

\* シートスラット : ブラックガラスファイバーとなります。  
\* 防水カバーのご使用を推奨しております。



## Left and right chaise longue cm 141 (Back Cushion-S with Roller Support Cushion)

		B (ファブリック)	A (ファブリック)	E (ファブリック)	S (ファブリック)	L (ファブリック)							
RBR141LB_1	シェーズロング						716,100						
RB95SEN	シートクッション		369,600	386,100	398,200	426,800							
RB1CN	バッククッション	172,700	177,100	188,100	195,800	212,300							
RBR1BN	ローラーサポートクッション(Ø 25 x 77cm)	235,400	239,800	245,300	249,700	261,800							
追加カバー													
RB95SERK	シートクッション		88,000	105,600	116,600	146,300							
RB1CRK	バッククッション	44,000	48,400	58,300	66,000	83,600							
RBR1BRK	ローラーサポートクッション(Ø 25 x 77cm)	26,400	30,800	36,300	41,800	50,600							
オプション													
RB3_F	防水カバー						96,800						

## RBR141LB\_1

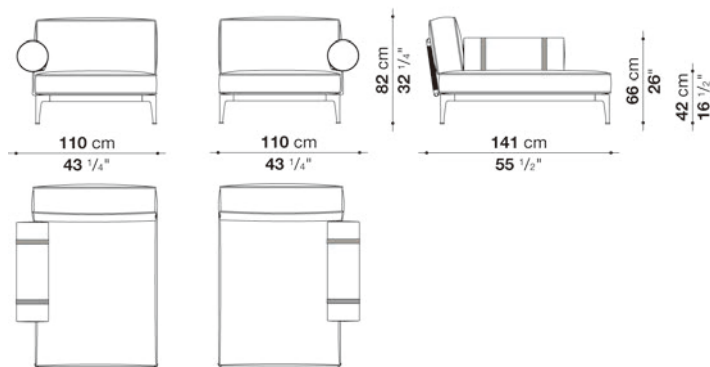

## N.B. / 注意事項

\* レフト・ライトシェーズロング [RBR141LB\_1]  
シートフレーム95 x 130cm(RB95\_ST) 1個 + バックパネル95cm(RB95\_PI) 1個のセットとなります。

\* シートフレームとバックパネルのフレーム色は、同一となります。  
シートフレーム：セージ0427S、クレイ0750A、またはアンスラサイト0236Bよりお選びください。  
バックパネル：ナチュラル編み(セージフレーム)0431S、ナチュラル編み(クレイフレーム)0721A、  
アンスラサイト編み(アンスラサイトフレーム)0132Nとなります。

\* クッションはソファに含まれておりませんので、別途お選びください。  
クッションの組み合わせは以下となります。セットの場合は、同一・同色生地となります。  
[RB95SEN] + [RB1CN] + [RBR1BN]  
[RB95SEN] シートクッション95 x 130cm  
[RB1CN] バッククッション95cm(RB1CN)1個  
[RBR1BN] ローラーサポートクッションØ 25 x 77cm(RBR1BN)1個

ローラーサポートクッションフレーム：セージ0427S、クレイ0750A、またはアンスラサイト0236Bよりお選びください。

パイピング(シートクッション・バッククッション・アームレストクッション)：ナチュラル0082N、ブルー0095B、レッド0075R、  
クリームホワイト0041E、ダークグレー0054G、またはアクアマリン0085Aよりお選びください。  
(ローラーサポートクッションのパイピングとベルトは、同色となります)

\* シートスラット：ブラックグラスファイバーとなります。  
\* 防水カバーのご使用を推奨しております。

## Left and right chaise longue cm 145 (Roller Support Cushions)

		B (ファブリック)	A (ファブリック)	E (ファブリック)	S (ファブリック)	L (ファブリック)							
RBR145LB_1	シェーズロング						500,500						
RB95SEN	シートクッション		369,600	386,100	398,200	426,800							
RBR3BN	ローラーサポートクッション(Ø 25 x 77cm)2個セット	468,600	474,100	485,100	493,900	512,600							
追加カバー													
RB95SERK	シートクッション		88,000	105,600	116,600	146,300							
RBR3BRK	ローラーサポートクッション(Ø 25 x 77cm)2個セット	49,500	55,000	67,100	73,700	93,500							
オプション													
RB3_F	防水カバー						96,800						

## RBR145LB\_1

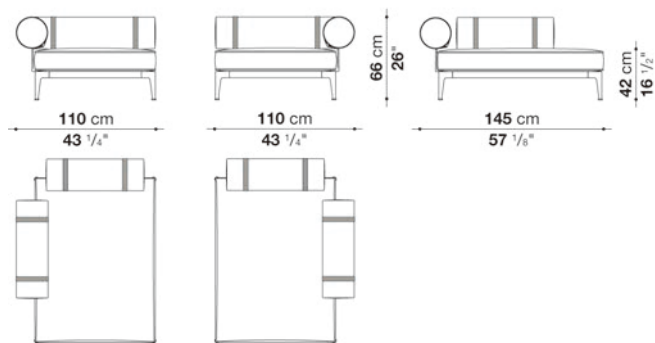

## N.B. / 注意事項

\* レフト・ライトシェーズロング [RBR145LB\_1]  
シートフレーム95 x 130cm(RB95\_ST)となります。

シートフレーム：セージ0427S、クレイ0750A、またはアンスラサイト0236Bよりお選びください。

\* クッションはソファに含まれておりませんので、別途お選びください。  
クッションの組み合わせは以下となります。セットの場合は、同一・同色生地となります。  
[RB95SEN] + [RBR3BN]  
[RB95SEN] シートクッション95 x 130cm  
[RBR3BN] ローラーサポートクッションØ 25 x 77cm(RBR1BN)2個のセット

ローラーサポートクッションフレーム：セージ0427S、クレイ0750A、またはアンスラサイト0236Bよりお選びください。

パイピング(シートクッション・バッククッション・アームレストクッション)：ナチュラル0082N、ブルー0095B、レッド0075R、  
クリームホワイト0041E、ダークグレー0054G、またはアクアマリン0085Aお選びください。  
(ローラーサポートクッションのパイピングとベルトは、同色となります)

\* シートスラット：ブラックグラスファイバーとなります。  
\* 防水カバーのご使用を推奨しております。

Left and right chaise longue cm 141 (Armrest Cushion)

		B (ファブリック)	A (ファブリック)	E (ファブリック)	S (ファブリック)	L (ファブリック)					
RB141LB_3	シェーズロング						1,037,300				
RB130SEN	シートクッション		467,500	487,300	500,500	535,700					
クッション : Aタイプ											
RB7CN	バッククッション1個+アームレストクッション1個セット	358,600	369,600	388,300	401,500	432,300					
クッション : Bタイプ											
RB2CN	バッククッション	220,000	227,700	239,800	248,600	270,600					
RB60_60N	クッション(60x60cm)	73,700	77,000	82,500	86,900	96,800					
追加カバー											
RB130SERK	シートクッション		103,400	123,200	137,500	172,700					
RB7CRK	バッククッション1個+アームレストクッション1個セット	82,500	92,400	111,100	124,300	156,200					
RB2CRK	バッククッション	50,600	57,200	69,300	78,100	99,000					
RB60_60RK	クッション(60x60cm)	19,800	23,100	28,600	33,000	44,000					
オプション											
RB4_F	防水カバー						100,100				

RB141LB\_3

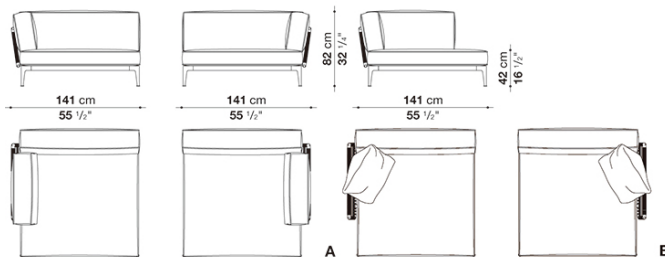

N.B. / 注意事項

\* レフト・ライトシェーズロング [RB141LB\_3]  
シートフレーム130 x 130cm(RB130\_ST) 1個 + バックパネル120cm(RB120\_PI) 1個 + サイドパネル85cm(RB85\_PI) 1個のセットとなります。

\* シートフレームとバックパネルのフレーム色は、同一となります。  
シートフレーム : セージ0427S、クレイ0750A、またはアンスラサイト0236Bよりお選びください。  
バックパネル : ナチュラル編み(セージフレーム)0431S、ナチュラル編み(クレイフレーム)0721A、アンスラサイト編み(アンスラサイトフレーム)0132Nとなります。

\* クッションはソファに含まれておりませんので、別途お選びください。  
クッションの組み合わせは以下となります。セットの場合は、同一・同色生地となります。

■Aタイプ [RB130SEN] + [RB7CN]

[RB130SEN] シートクッション130 x 130cm

[RB7CN] バッククッション130cm(RB2CN)1個とアームレストクッション77cm(RB12CN)1個のセット

■Bタイプ [RB130SEN] + [RB2CN] + [RB60\_60N]

[RB130SEN] シートクッション130 x 130cm

[RB2CN] バッククッション130cm(RB2CN)1個

[RB60\_60N] クッション60 x 60cm(RB60\_60N)1個

ローラーサポートクッションフレーム : セージ0427S、クレイ0750A、またはアンスラサイト0236Bよりお選びください。

パイピング(シートクッション・バッククッション・アームレストクッション) : ナチュラル0082N、ブルー0095B、レッド0075R、クリームホワイト0041E、ダークグレー0054G、またはアクアマリン0085Aよりお選びください。  
(ローラーサポートクッションのパイピングとベルトは、同色となります)

\* シートスラット : ブラックグラスファイバーとなります。

\* 防水カバーのご使用を推奨しております。

Left and right chaise longue cm 141 (Armrest Cushion with Top section)

		B (ファブリック)	A (ファブリック)	E (ファブリック)	S (ファブリック)	L (ファブリック)	Teakwood						
RB141LB_5	シェーズロング												986,700
RB95SEN	シートクッション		369,600	386,100	398,200	426,800							
RB1_PN	トップセクション 34.5 x 129cm												184,800
クッション : Aタイプ													
RB5CN	バッククッション1個+アームレストクッション1個セット	311,300	320,100	335,500	347,600	376,200							
クッション : Bタイプ													
RB1CN	バッククッション	172,700	177,100	188,100	195,800	212,300							
RB60_60N	クッション(60x60cm)	73,700	77,000	82,500	86,900	96,800							
追加カバー													
RB95SERK	シートクッション		88,000	105,600	116,600	146,300							
RB5CRK	バッククッション1個+アームレストクッション1個セット	73,700	83,600	100,100	112,200	139,700							
RB1CRK	バッククッション	44,000	48,400	58,300	66,000	83,600							
RB60_60RK	クッション(60x60cm)	19,800	23,100	28,600	33,000	44,000							
オプション													
RB4_F	防水カバー												100,100

RB141LB\_5

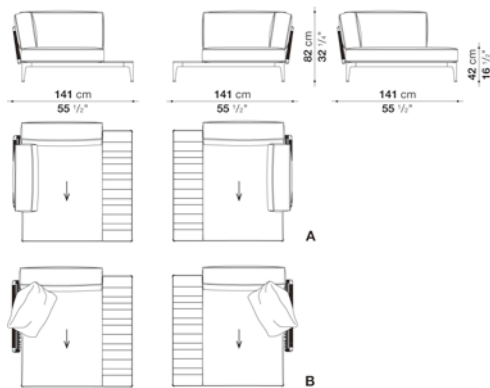

N.B. / 注意事項

\* レフト・ライトシェーズロング [RB141LB\_5]  
シートフレーム130 x 130cm(RB130\_ST) 1個 + バックパネル120cm(RB120\_PI) 1個 + サイドパネル85cm(RB85\_PI) 1個のセットとなります。

\* シートフレームとバックパネルのフレーム色は、同一となります。  
シートフレーム : セージ0427S、クレイ0750A、またはアンスラサイト0236Bよりお選びください。  
バックパネル : ナチュラル編み(セージフレーム)0431S、ナチュラル編み(クレイフレーム)0721A、アンスラサイト編み(アンスラサイトフレーム)0132Nとなります。

\* クッションおよびトップセクションはソファに含まれておりませんので、別途お選びください。  
クッションの組み合わせは以下となります。セットの場合は、同一・同色生地となります。  
■Aタイプ [RB130SEN] + [RB7CN] + [RB1\_PN]  
[RB95SEN] シートクッション95 x 130cm  
[RB7CN] バッククッション130cm(RB2CN)1個とアームレストクッション77cm(RB12CN)1個のセット  
[RB1\_PN] トップセクション 34.5 x 129cm

■Bタイプ [RB130SEN] + [RB2CN] + [RB60\_60N] + [RB1\_PN]  
[RB95SEN] シートクッション95 x 130cm  
[RB2CN] バッククッション130cm(RB2C)1個  
[RB60\_60N] クッション60 x 60cm(RB60\_60)1個  
[RB1\_PN] トップセクション 34.5 x 129cm

パイピング(シートクッション・バッククッション・アームレストクッション) : ナチュラル0082N、ブルー0095B、レッド0075R、クリームホワイト0041E、ダークグレー0054G、またはアクアマリン0085Aよりお選びください。

\* シートスラット : ブラックグラスファイバーとなります。  
\* 防水カバーのご使用を推奨しております。

Left and right chaise longue cm 141 (Roller Support Cushion)

		B (ファブリック)	A (ファブリック)	E (ファブリック)	S (ファブリック)	L (ファブリック)							
<b>RBR141LB_2</b>	シェーズロング						<b>822,800</b>						
<b>RB130SEN</b>	シートクッション		<b>467,500</b>	<b>487,300</b>	<b>500,500</b>	<b>535,700</b>							
<b>RB2CN</b>	バッククッション	<b>220,000</b>	<b>227,700</b>	<b>239,800</b>	<b>248,600</b>	<b>270,600</b>							
<b>RBR1BN</b>	ローラーサポートクッション(Ø 25 x 77cm)	<b>235,400</b>	<b>239,800</b>	<b>245,300</b>	<b>249,700</b>	<b>261,800</b>							
追加カバー													
<b>RB130SERK</b>	シートクッション		<b>103,400</b>	<b>123,200</b>	<b>137,500</b>	<b>172,700</b>							
<b>RB2CRK</b>	バッククッション	<b>50,600</b>	<b>57,200</b>	<b>69,300</b>	<b>78,100</b>	<b>99,000</b>							
<b>RBR1BRK</b>	ローラーサポートクッション(Ø 25 x 77cm)	<b>26,400</b>	<b>30,800</b>	<b>36,300</b>	<b>41,800</b>	<b>50,600</b>							
オプション													
<b>RB4_F</b>	防水カバー						<b>100,100</b>						

RBR141LB\_2

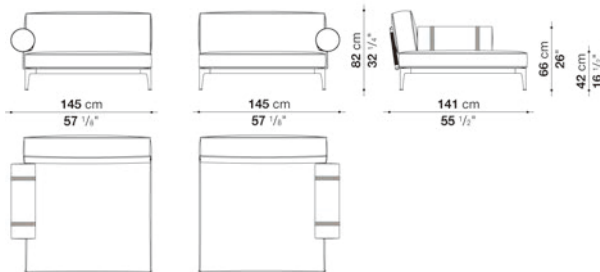

N.B. / 注意事項

\* レフト・ライトシェーズロング [RBR141LB\_2]  
シートフレーム130 x 130cm(RB130\_ST) 1個 + バックパネル120cm(RB120\_PI) 1個のセットとなります。

\* シートフレームとバックパネルのフレーム色は、同一となります。  
シートフレーム：セージ0427S、クレイ0750A、またはアンスラサイト0236Bよりお選びください。  
バックパネル：ナチュラル編み(セージフレーム)0431S、ナチュラル編み(クレイフレーム)0721A、  
アンスラサイト編み(アンスラサイトフレーム)0132Nとなります。

\* クッションはソファに含まれておりませんので、別途お選びください。  
クッションの組み合わせは以下となります。セットの場合は、同一・同色生地となります。  
[RB130SEN] + [RB2CN] + [RBR1BN]  
[RB130SEN] シートクッション130 x 130cm  
[RB2CN] バッククッション130cm(RB2CN)1個  
[RBR1BN] アームレストクッション77cm(RB12CN)1個

ローラーサポートクッションフレーム：セージ0427S、クレイ0750A、またはアンスラサイト0236Bよりお選びください。

パイピング(シートクッション・バッククッション・アームレストクッション)：ナチュラル0082N、ブルー0095B、レッド0075R、  
クリームホワイト0041E、ダークグレー0054G、またはアクアマリン0085Aよりお選びください。  
(ローラーサポートクッションのパイピングとベルトは、同色となります)

\* シートスラット：ブラックグラスファイバーとなります。  
\* 防水カバーのご使用を推奨しております。

Left and right chaise longue cm 141 (Roller Support Cushion with Top section)

		B (ファブリック)	A (ファブリック)	E (ファブリック)	S (ファブリック)	L (ファブリック)	Teakwood						
RBR141LB_3	シェーズロング												771,100
RB95SEN	シートクッション		369,600	386,100	398,200	426,800							
RB1_PN	トップセクション 34.5 x 129cm												184,800
RB1CN	バッククッション	172,700	177,100	188,100	195,800	212,300							
RBR1BN	ローラーサポートクッション(Ø 25 x 77cm)	235,400	239,800	245,300	249,700	261,800							
追加カバー													
RB95SERK	シートクッション		88,000	105,600	116,600	146,300							
RB1CRK	バッククッション	44,000	48,400	58,300	66,000	83,600							
RBR1BRK	ローラーサポートクッション(? 25 x 77cm)	26,400	30,800	36,300	41,800	50,600							
オプション													
RB4_F	防水カバー												100,100

RBR141LB\_3

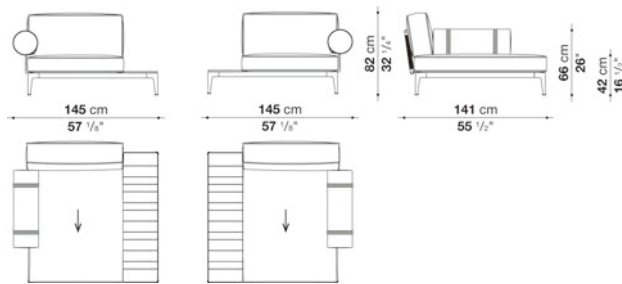

N.B. / 注意事項

\* レフト・ライトシェーズロング [RBR141LB\_3]  
シートフレーム130 x 130cm(RB130\_ST) 1個 + バックパネル120cm(RB120\_PI) 1個のセットとなります。

\* シートフレームとバックパネルのフレーム色は、同一となります。  
シートフレーム：セージ0427S、クレイ0750A、またはアンスラサイト0236Bよりお選びください。  
バックパネル：ナチュラル編み(セージフレーム)0431S、ナチュラル編み(クレイフレーム)0721A、アンスラサイト編み(アンスラサイトフレーム)0132Nとなります。

\* クッションおよびトップセクションはソファに含まれておりませんので、別途お選びください。  
クッションの組み合わせは以下となります。セットの場合は、同一・同色生地となります。  
[RB95SEN] + [RB1CN] + [RBR1BN] + [RB1\_PN]  
[RB95SEN] シートクッション95 x 130cm  
[RB1CN] バッククッション95cm(RB1C) x 1個  
[RBR1BN] アームレストクッション77cm(RB12CN) x 1個  
[RB1\_PN] トップセクション 34.5 x 129cm

ローラーサポートクッションフレーム：セージ0427S、クレイ0750A、またはアンスラサイト0236Bよりお選びください。

パイピング(シートクッション・バッククッション・アームレストクッション)：ナチュラル0082N、ブルー0095B、レッド0075R、クリームホワイト0041E、ダークグレー0054G、またはアクアマリン0085Aよりお選びください。  
(ローラーサポートクッションのパイピングとベルトは、同色となります)

\* シートスラット：ブラックグラスファイバーとなります。  
\* 防水カバーのご使用を推奨しております。

## Left and right chaise longue cm 145 (Roller Support Cushions)

		B (ファブリック)	A (ファブリック)	E (ファブリック)	S (ファブリック)	L (ファブリック)							
RBR145LB_2	シェーズロング										556,600		
RB130SEN	シートクッション		467,500	487,300	500,500	535,700							
RBR5BN	ローラーサポートクッション(77cm + 95cm) 2個セット	506,000	512,600	523,600	531,300	551,100							
追加カバー													
RB130SERK	シートクッション		103,400	123,200	137,500	172,700							
RBR5BRK	ローラーサポートクッション(77cm + 95cm) 2個セット	49,500	55,000	67,100	73,700	93,500							
オプション													
RB4_F	防水カバー										100,100		

## RBR145LB\_2

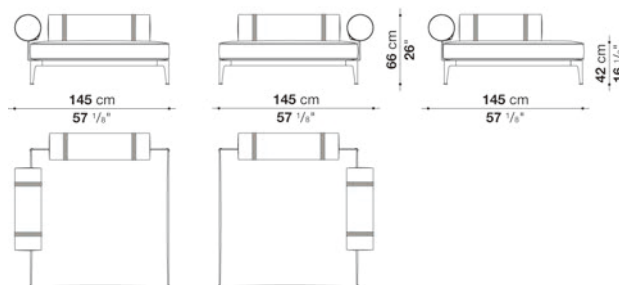

## N.B. / 注意事項

\* レフト・ライトシェーズロング [RBR145LB\_2]  
シートフレーム130 x 130cm(RB130\_ST)となります。

シートフレーム：セージ0427S、クレイ0750A、またはアンスラサイト0236Bよりお選びください。

\* クッションはソファに含まれておりませんので、別途お選びください。  
クッションの組み合わせは以下となります。セットの場合は、同一・同色生地となります。

[RB130SEN] + [RBR5BN]

[RB130SEN] シートクッション95 x 130cm

[RBR5BN]ローラーサポートクッションØ 25 x 77cm(RBR1BN)1個 + ローラーサポートクッションØ 25 x 95cm(RBR2BN)1個のセット

ローラーサポートクッションフレーム：セージ0427S、クレイ0750A、またはアンスラサイト0236Bよりお選びください。

パイピング(シートクッション・バッククッション・アームレストクッション)：ナチュラル0082N、ブルー0095B、レッド0075R、  
クリームホワイト0041E、ダークグレー0054G、またはアクアマリン0085Aよりお選びください。  
(ローラーサポートクッションのパピングとベルトは、同色となります)

\* シートスラット：ブラックグラスファイバーとなります。

\* 防水カバーのご使用を推奨しております。

Left and right chaise longue cm 201 (Armrest Cushion-S)

		B (ファブリック)	A (ファブリック)	E (ファブリック)	S (ファブリック)	L (ファブリック)								
RB201LB_1	シェーズロング										1,007,600			
RB190SEN	シートクッション		489,500	509,300	524,700	559,900								
クッション : Aタイプ														
RB5CN	バッククッション1個+アームレストクッション1個セット	311,300	320,100	335,500	347,600	376,200								
クッション : Bタイプ														
RB1CN	バッククッション	172,700	177,100	188,100	195,800	212,300								
RB60_60N	クッション(60x60cm)	73,700	77,000	82,500	86,900	96,800								
追加カバー														
RB190SERK	シートクッション		112,200	129,800	146,300	180,400								
RB5CRK	バッククッション1個+アームレストクッション1個セット	73,700	83,600	100,100	112,200	139,700								
RB1CRK	バッククッション	44,000	48,400	58,300	66,000	83,600								
RB60_60RK	クッション(60x60cm)	19,800	23,100	28,600	33,000	44,000								
オプション														
RB1_F	防水カバー										110,000			

RB201LB\_1

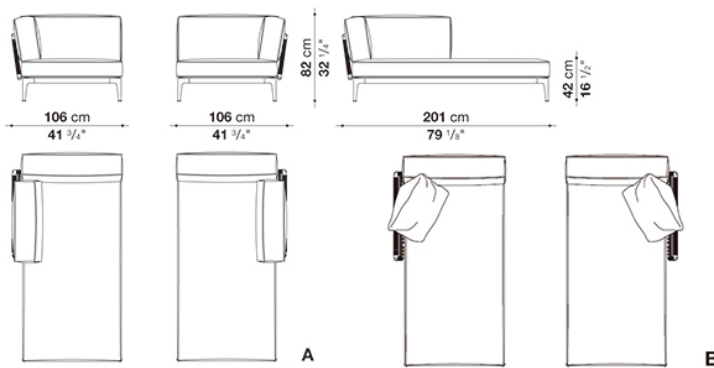

N.B. / 注意事項

\* レフト・ライトシェーズロング [RB201LB\_1]  
シートフレーム190 x 95cm(RB190\_ST) 1個 + バックパネル95cm(RB95\_PI) 1個 + サイドパネル95cm(RB95\_PI) 1個のセットとなります。

\* シートフレームとバックパネル・サイドパネルのフレーム色は、同一となります。  
シートフレーム : セージ0427S、クレイ0750A、またはアンスラサイト0236Bよりお選びください。  
バックパネル・サイドパネル : ナチュラル編み(セージフレーム)0431S、ナチュラル編み(クレイフレーム)0721A、アンスラサイト編み(アンスラサイトフレーム)0132Nとなります。

\* クッションはソファに含まれておりませんので、別途お選びください。  
クッションの組み合わせは以下となります。セットの場合は、同一・同色生地となります。  
■Aタイプ [RB190SEN] + [RB5CN]  
[RB190SEN] シートクッション190 x 95cm  
[RB5CN] バッククッション95cm(RB1CN)1個とアームレストクッション77cm(RB12CN)1個のセット

■Bタイプ [RB190SEN] + [RB1CN] + [RB60\_60N]  
[RB190SEN] シートクッション190 x 95cm  
[RB1CN] バッククッション95cm(RB1CN)1個  
[RB60\_60N] クッション60 x 60cm(RB60\_60N)1個

パイピング(シートクッション・バッククッション・アームレストクッション) : ナチュラル0082N、ブルー0095B、レッド0075R、クリームホワイト0041E、ダークグレー0054G、またはアクアマリン0085Aお選びください。

\* シートスラット : ブラックガラスファイバーとなります。  
\* 防水カバーのご使用を推奨しております。



Left and right chaise longue cm 201 (Armrest Cushion-S with Top section)

		B (ファブリック)	A (ファブリック)	E (ファブリック)	S (ファブリック)	L (ファブリック)	Teakwood				
RB201LB_3	シェーズロング									1,031,800	
RB130_95SEN	シートクッション		369,600	386,100	398,200	426,800					
RB2_PN	トップセクション 58.5 x 94cm									195,800	
クッション : Aタイプ											
RB6CN	バッククッション1個+アームレストクッション1個セット	352,000	361,900	381,700	396,000	430,100					
クッション : Bタイプ											
RB1CN	バッククッション	172,700	177,100	188,100	195,800	212,300					
RB60_60N	クッション(60x60cm)	73,700	77,000	82,500	86,900	96,800					
追加カバー											
RB130_95SERK	シートクッション		88,000	105,600	116,600	146,300					
RB6CRK	バッククッション1個+アームレストクッション1個セット	83,600	94,600	114,400	128,700						
RB1CRK	バッククッション	44,000	48,400	58,300	66,000	83,600					
RB60_60RK	クッション(60x60cm)	19,800	23,100	28,600	33,000	44,000					
オプション											
RB1_F	防水カバー									110,000	

RB201LB\_3

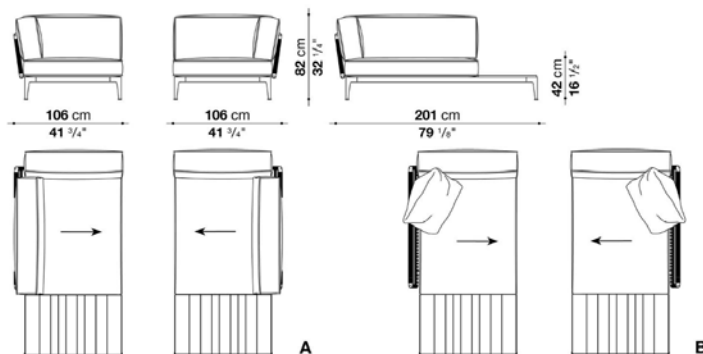

N.B. / 注意事項

\* レフト・ライトシェーズロング [RB201LB\_3]  
シートフレーム190 x 95m(RB190\_ST) 1個 + バックパネル95cm(RB95\_PI) 1個 + サイドパネル95cm(RB95\_PI) 1個のセットとなります。

\* シートフレームとバックパネル・サイドパネルのフレーム色は、同一となります。  
シートフレーム : セージ0427S、クレイ0750A、またはアンスラサイト0236Bよりお選びください。  
バックパネル・サイドパネル : ナチュラル編み(セージフレーム)0431S、ナチュラル編み(クレイフレーム)0721A、アンスラサイト編み(アンスラサイトフレーム)0132Nとなります。

\* クッションおよびトップセクションはソファに含まれておりませんので、別途お選びください。  
クッションの組み合わせは以下となります。セットの場合は、同一・同色生地となります。  
■Aタイプ [RB130\_95SEN] + [RB6CN] + [RB2PN]  
[RB130\_95SEN] シートクッション130 x 95cm  
[RB6CN] バッククッション95cm(RB1CN)1個とアームレストクッション130cm(RB2CN)1個のセット  
[RB2\_PN] トップセクション 58.5 x 94cm

■Bタイプ [RB1309\_95SEN] + [RB1CN] + [RB60\_60N]  
[RB130\_95SEN] シートクッション130 x 95cm  
[RB1CN] バッククッション95cm(RB1CN)1個  
[RB60\_60N] クッション60 x 60cm(RB60\_60N)1個  
[RB2\_PN] トップセクション 58.5 x 94cm

パイピング(シートクッション・バッククッション・アームレストクッション) : ナチュラル0082N、ブルー0095B、レッド0075R、クリームホワイト0041E、ダークグレー0054G、またはアクアマリン0085Aよりお選びください。

\* シートスラット : ブラックグラスファイバーとなります。  
\* 防水カバーのご使用を推奨しております。

## Left and right chaise longue cm 201 (Roller Support Cushion)

		B (ファブリック)	A (ファブリック)	E (ファブリック)	S (ファブリック)	L (ファブリック)							
RBR201LB	シェーズロング						793,100						
RB190SEN	シートクッション		489,500	509,300	524,700	559,900							
RB1CN	バッククッション	172,700	177,100	188,100	195,800	212,300							
RBR1BN	ローラーサポートクッション(Ø25 x 77cm)	235,400	239,800	245,300	249,700	261,800							
追加カバー													
RB190SERK	シートクッション		112,200	129,800	146,300	180,400							
RB1CRK	バッククッション	44,000	48,400	58,300	66,000	83,600							
RBR1BRK	ローラーサポートクッション(Ø25 x 77cm)	26,400	30,800	36,300	41,800	50,600							
オプション													
RBL_F	防水カバー						110,000						

RBR201LB

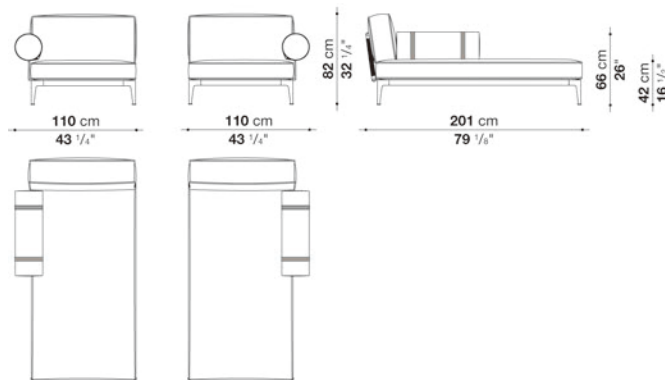

## N.B. / 注意事項

\* レフト・ライトシェーズロング [RBR201LB]  
シートフレーム190 x 95cm(RB190\_ST) 1個 + バックパネル85cm(RB85\_PI) 1個のセットとなります。

\* シートフレームとバックパネルのフレーム色は、同一となります。  
シートフレーム：セージ0427S、クレイ0750A、またはアンスラサイト0236Bよりお選びください。  
バックパネル：ナチュラル編み(セージフレーム)0431S、ナチュラル編み(クレイフレーム)0721A、  
アンスラサイト編み(アンスラサイトフレーム)0132Nとなります。

\* クッションはソファに含まれておりませんので、別途お選びください。  
クッションの組み合わせは以下となります。セットの場合は、同一・同色生地となります。  
[RB190SEN] + [RB1CN] + [RBR1BN]  
[RB190SEN] シートクッション190 x 95cm  
[RB1CN] バッククッション130cm(RB2CN)1個  
[RBR1BN] アームレストクッション77cm(RB12CN)1個

ローラーサポートクッションフレーム：セージ0427S、クレイ0750A、またはアンスラサイト0236Bよりお選びください。

パイピング(シートクッション・バッククッション・アームレストクッション)：ナチュラル0082N、ブルー0095B、レッド0075R、  
クリームホワイト0041E、ダークグレー0054G、またはアクアマリン0085Aよりお選びください。  
(ローラーサポートクッションのパイピングとベルトは、同色となります)

\* シートスラット：ブラックガラスファイバーとなります。  
\* 防水カバーのご使用を推奨しております。

## Left and right chaise longue cm 201 (Armrest Cushion-L)

		B (ファブリック)	A (ファブリック)	E (ファブリック)	S (ファブリック)	L (ファブリック)					
RB201LB_2	シェーズロング						1,031,800				
RB190SEN	シートクッション		489,500	509,300	524,700	559,900					
クッション : Aタイプ											
RB6CN	バッククッション1個+アームレストクッション1個セット	352,000	361,900	381,700	396,000	430,100					
クッション : Bタイプ											
RB1CN	バッククッション	172,700	177,100	188,100	195,800	212,300					
RB60_60N	クッション(60x60cm)	73,700	77,000	82,500	86,900	96,800					
追加カバー											
RB190SERK	シートクッション		112,200	129,800	146,300	180,400					
RB6CRK	バッククッション1個+アームレストクッション1個セット	83,600	94,600	114,400	128,700	162,800					
RB1CRK	バッククッション	44,000	48,400	58,300	66,000	83,600					
RB60_60RK	クッション(60x60cm)	19,800	23,100	28,600	33,000	44,000					
オプション											
RB1_F	防水カバー						110,000				

RB201LB\_2

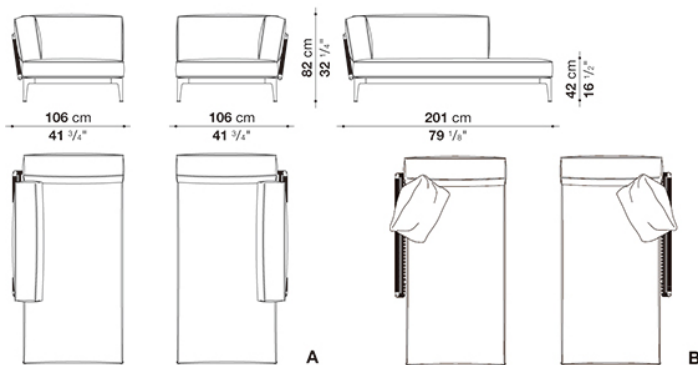

## N.B. / 注意事項

\* レフト・ライトシェーズロング [RB201LB\_2]  
シートフレーム190 x 95cm(RB190\_ST) 1個 + バックパネル95cm(RB95\_PI) 1個 + サイドパネル120cm(RB120\_PI) 1個のセットとなります。

\* シートフレームとバックパネル・サイドパネルのフレーム色は、同一となります。  
シートフレーム : セージ0427S、クレイ0750A、またはアンスラサイト0236Bよりお選びください。  
バックパネル・サイドパネル : ナチュラル編み(セージフレーム)0431S、ナチュラル編み(クレイフレーム)0721A、アンスラサイト編み(アンスラサイトフレーム)0132Nとなります。

\* クッションはソファに含まれておりませんので、別途お選びください。  
クッションの組み合わせは以下となります。セットの場合は、同一・同色生地となります。  
■Aタイプ [RB190SEN] + [RB6CN]  
[RB190SEN] シートクッション190 x 95cm  
[RB6CN] バッククッション95cm(RB1CN)1個とアームレストクッション130cm(RB2CN)1個のセット

■Bタイプ [RB190SEN] + [RB1CN] + [RB60\_60N]  
[RB190SEN] シートクッション190 x 95cm  
[RB1CN] バッククッション95cm(RB1CN)1個  
[RB60\_60N] クッション60 x 60cm(RB60\_60N)1個

パイピング(シートクッション・バッククッション・アームレストクッション) : ナチュラル0082N、ブルー0095B、レッド0075R、クリームホワイト0041E、ダークグレー0054G、またはアクアマリン0085Aよりお選びください。

\* シートスラット : ブラックガラスファイバーとなります。  
\* 防水カバーのご使用を推奨しております。

## Left and right chaise longue cm 141 (W106cm Back Cushion)

		B (ファブリック)	A (ファブリック)	E (ファブリック)	S (ファブリック)	L (ファブリック)				
RB141LB_2	シェーズロング						954,800			
RB95SEN	シートクッション		369,600	386,100	398,200	426,800				
RB6CN	バッククッション1個+アームレスト クッション1個セット	352,000	361,900	381,700	396,000	430,100				
追加カバー										
RB95SERK	シートクッション		88,000	105,600	116,600	146,300				
RB6CRK	バッククッション1個+アームレスト クッション1個セット	83,600	94,600	114,400	128,700	162,800				
オプション										
RB3_F	防水カバー						96,800			

RB141LB\_2

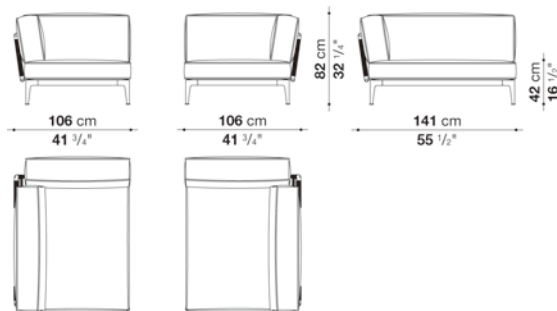

## N.B. / 注意事項

\* レフト・ライトシェーズロング [RB141LB\_2]  
シートフレーム95 x 130cm(RB95\_ST) 1個 + バックパネル95cm(RB95\_PI) 1個 + サイドパネル120cm(RB120\_PI) 1個のセットとなります。

\* シートフレームとバックパネル・サイドパネルのフレーム色は、同一となります。  
シートフレーム：セージ0427S、クレイ0750A、またはアンスラサイト0236Bよりお選びください。  
バックパネル・サイドパネル：ナチュラル編み(セージフレーム)0431S、ナチュラル編み(クレイフレーム)0721A、  
アンスラサイト編み(アンスラサイトフレーム)0132Nとなります。

\* クッションはソファに含まれておりませんので、別途お選びください。  
クッションの組み合わせは以下となります。セットの場合は、同一・同色生地となります。  
[RB95SEN] + [RB6CN]  
[RB95SEN] シートクッション95 x 130cm  
[RB6CN] バッククッション95cm(RB1CN)1個とアームレストクッション113cm(RB13CN)1個のセット

パイピング(シートクッション・バッククッション・アームレストクッション)：ナチュラル0082N、ブルー0095B、レッド0075R、  
クリームホワイト0041E、ダークグレー0054G、またはアクアマリン0085Aよりお選びください。

\* シートスラット：ブラックガラスファイバーとなります。  
\* 防水カバーのご使用を推奨しております。

## Left and right chaise longue cm 141 (W141cm Back Cushion)

		B (ファブリック)	A (ファブリック)	E (ファブリック)	S (ファブリック)	L (ファブリック)					
RB141LB_4	シェーズロング						1,061,500				
RB130SEN	シートクッション		467,500	487,300	500,500	535,700					
RB8CN	バッククッション1個+アームレストクッション1個セット	399,300	412,500	434,500	451,000	491,700					
追加カバー											
RB130SERK	シートクッション		103,400	123,200	137,500	172,700					
RB8CRK	バッククッション1個+アームレストクッション1個セット	95,700	107,800	129,800	148,500	187,000					
オプション											
RB4_F	防水カバー						100,100				

## RB141LB\_4

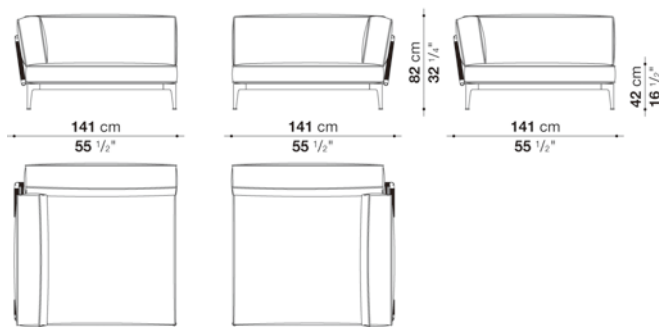

## N.B. / 注意事項

\* レフト・ライトシェーズロング [RB141LB\_4]  
シートフレーム130 x 130cm(RB130\_ST) 1個 + バックパネル120cm(RB120\_PI) 1個 + サイドパネル95cm(RB95\_PI) 1個のセットとなります。

\* シートフレームとバックパネル・サイドパネルのフレーム色は、同一となります。  
シートフレーム：セージ0427S、クレイ0750A、またはアンスラサイト0236Bよりお選びください。  
バックパネル・サイドパネル：ナチュラル編み(セージフレーム)0431S、ナチュラル編み(クレイフレーム)0721A、アンスラサイト編み(アンスラサイトフレーム)0132Nとなります。

\* クッションはソファに含まれておりませんので、別途お選びください。  
クッションの組み合わせは以下となります。セットの場合は、同一・同色生地となります。  
[RB130SEN] + [RB8CN]  
[RB130SEN] シートクッション130 x 130cm  
[RB8CN] バッククッション130cm(RB2CN)1個とアームレストクッション113cm(RB13CN)1個のセット

パイピング(シートクッション・バッククッション・アームレストクッション)：ナチュラル0082N、ブルー0095B、レッド0075R、クリームホワイト0041E、ダークグレー0054G、またはアクアマリン0085Aよりお選びください。

\* シートスラット：ブラックグラスファイバーとなります。  
\* 防水カバーのご使用を推奨しております。

Left and right chaise longue cm 141 (W141cm Back Cushion with Top section)

		B (ファブリック)	A (ファブリック)	E (ファブリック)	S (ファブリック)	L (ファブリック)	Teakwood					
RB141LB_6	シェーズロング											1,037,300
RB95SEN	シートクッション		369,600	386,100	398,200	426,800						
RB1_PN	トップセクション 34.5 x 129cm											184,800
RB6CN	バッククッション1個+アームレストクッション1個セット	352,000	361,900	381,700	396,000	430,100						
追加カバー												
RB95SERK	シートクッション		88,000	105,600	116,600	146,300						
RB6CRK	バッククッション1個+アームレストクッション1個セット	83,600	94,600	114,400		128,700						
オプション												
RB4_F	防水カバー											100,100

RB141LB\_6

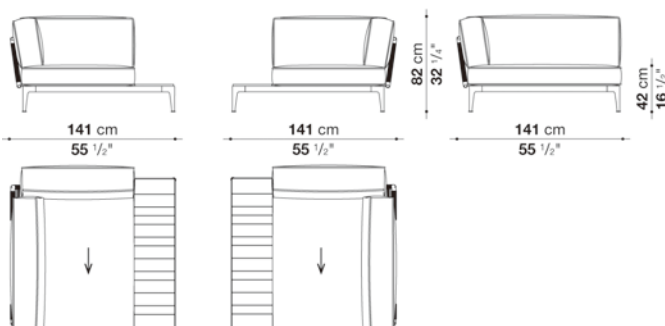

N.B. / 注意事項

- \* レフト・ライトシェーズロング [RB141LB\_6]  
シートフレーム130 x 130cm(RB130\_ST) 1個 + バックパネル120cm(RB120\_PI) 1個 + サイドパネル95cm(RB95\_PI) 1個のセットとなります。
- \* シートフレームとバックパネル・サイドパネルのフレーム色は、同一となります。  
シートフレーム：セージ0427S、クレイ0750A、またはアンスラサイト0236Bよりお選びください。  
バックパネル・サイドパネル：ナチュラル編み(セージフレーム)0431S、ナチュラル編み(クレイフレーム)0721A、アンスラサイト編み(アンスラサイトフレーム)0132Nとなります。
- \* クッションおよびトップセクションはソファに含まれておりませんので、別途お選びください。  
クッションの組み合わせは以下となります。セットの場合は、同一・同色生地となります。  
[RB95SEN] + [RB6CN]  
[RB95SEN] シートクッション95 x 130cm  
[RB6CN] バッククッション95cm(RB13CN)1個とアームレストクッション113cm(RB13CN)1個のセット  
[RB1\_PN] トップセクション 34.5 x 129cm
- パイピング(シートクッション・バッククッション・アームレストクッション)：ナチュラル0082N、ブルー0095B、レッド0075R、クリームホワイト0041E、ダークグレー0054G、またはアクアマリン0085Aよりお選びください。
- \* シートスラット：ブラックグラスファイバーとなります。
- \* 防水カバーのご使用を推奨しております。

## Rectangular ottoman cm 130 (D50cm)

		A (ファブリック)	E (ファブリック)	S (ファブリック)	L (ファブリック)					
RB130P_1	オットマン					432,300				
RB50SEN	シートクッション	214,500	224,400	231,000	249,700					
追加カバー										
RB50SERK	シートクッション	58,300	68,200	77,000	93,500					
オプション										
RB8_F	防水カバー					59,400				

## RB130P\_1

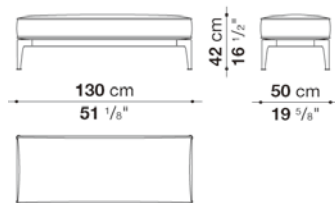

## N.B. / 注意事項

\* オットマン [RB130P\_1]  
シートフレーム95 x 130cm(RB95\_ST) となります。

シートフレーム：セージ0427S、クレイ0750A、またはアンスラサイト0236Bよりお選びください。

\* クッションはソファに含まれておりませんので、別途お選びください。  
クッションの組み合わせは以下となります。セットの場合は、同一・同色生地となります。  
[RB50SEN] シートクッション95 x 130cm 1個

パイピング(シートクッション)：ナチュラル0082N、ブルー0095B、レッド0075R、  
クリームホワイト0041E、ダークグレー0054G、またはアクアマリン0085Aよりお選びください。

\* シートスラット：ブラックグラスファイバーとなります。  
\* 防水カバーのご使用を推奨しております。

Rectangular ottoman cm 130 (D95cm)

		A (ファブリック)	E (ファブリック)	S (ファブリック)	L (ファブリック)					
RB130P_2	オットマン					500,500				
RB95SEN	シートクッション	369,600	386,100	398,200	426,800					
追加カバー										
RB95SERK	シートクッション	88,000	105,600	116,600	146,300					
オプション										
RB6_F	防水カバー					68,200				

RB130P\_2

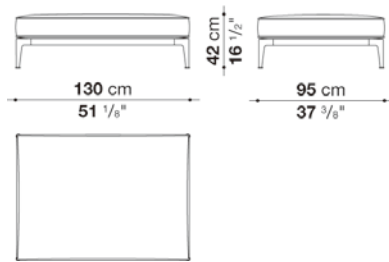

N.B. / 注意事項

\* オットマン [RB130P\_2]  
シートフレーム95 x 130cm(RB95\_ST) となります。

シートフレーム：セージ0427S、クレイ0750A、またはアンスラサイト0236Bよりお選びください。

\* クッションはソファに含まれておりませんので、別途お選びください。  
クッションの組み合わせは以下となります。セットの場合は、同一・同色生地となります。  
[RB95SEN] シートクッション95 x 130cm 1個

パイピング(シートクッション)：ナチュラル0082N、ブルー0095B、レッド0075R、  
クリームホワイト0041E、ダークグレー0054G、またはアクアマリン0085Aよりお選びください。

\* シートスラット：ブラックグラスファイバーとなります。  
\* 防水カバーのご使用を推奨しております。



Square ottoman cm 130

		A (ファブリック)	E (ファブリック)	S (ファブリック)	L (ファブリック)					
RB130PQ	オットマン					556,600				
RB130SEN	シートクッション	467,500	487,300	500,500	535,700					
追加カバー										
RB130SERK	シートクッション	103,400	123,200	137,500	172,700					
オプション										
RB7_F	防水カバー					72,600				

RB130PQ

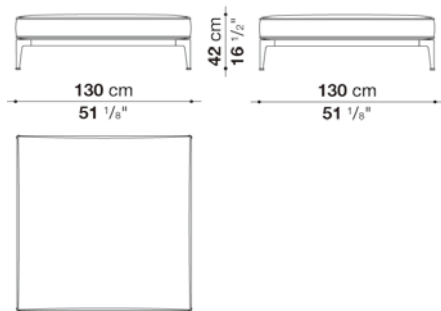

N.B. / 注意事項

\* オットマン [RB130PQ]

シートフレーム130 x 130cm(RB130\_ST) となります。

シートフレーム：セージ0427S、クレイ0750A、またはアンスラサイト0236Bよりお選びください。

\* クッションはソファに含まれておりませんので、別途お選びください。

クッションの組み合わせは以下となります。セットの場合は、同一・同色生地となります。

[RB130SEN] シートクッション130 x 130cm 1個

パイピング(シートクッション)：ナチュラル0082N、ブルー0095B、レッド0075R、

クリームホワイト0041E、ダークグレー0054G、またはアクアマリン0085Aよりお選びください。

\* シートスラット：ブラックグラスファイバーとなります。

\* 防水カバーのご使用を推奨しております。

## Square ottoman cm 130 (with Top Section)

		A (ファブリック)	E (ファブリック)	S (ファブリック)	L (ファブリック)	Teakwood				
RB130PQ_1	オットマン									556,600
RB95SEN	シートクッション	369,600	386,100	398,200	426,800					
RB1_PN	トップセクション 34.5 X 129cm									184,800
追加カバー										
RB95SERK	シートクッション	88,000	105,600	116,600	146,300					
オプション										
RB7_F	防水カバー									72,600

## RB130PQ\_1

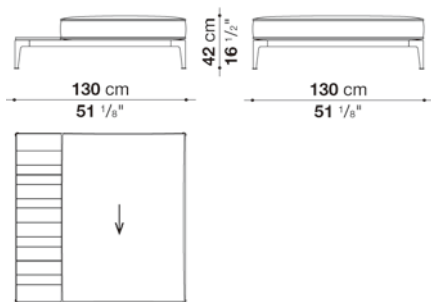

## N.B. / 注意事項

\* オットマン [RB130PQ]  
シートフレーム130 x 130cm(RB130\_ST) となります。

シートフレーム：セージ0427S、クレイ0750A、またはアンスラサイト0236Bよりお選びください。

\* クッションおよびトップセクションはソファに含まれておりませんので、別途お選びください。  
クッションとトップセクションの組み合わせは以下となります。セットの場合は、同一・同色生地となります。  
[RB95SEN] シートクッション95 x 130cm 1個  
[RB1\_PN] トップセクション 34.5 x 129cm 1個

パイピング(シートクッション)：ナチュラル0082N、ブルー0095B、レッド0075R、  
クリームホワイト0041E、ダークグレー0054G、またはアクアマリン0085Aよりお選びください。

\* シートスラット：ブラックグラスファイバーとなります。  
\* 防水カバーのご使用を推奨しております。

## Rectangular ottoman cm 190

		A (ファブリック)	E (ファブリック)	S (ファブリック)	L (ファブリック)					
RB190P	オットマン					578,600				
RB190SEN	シートクッション	489,500	509,300	524,700	559,900					
追加カバー										
RB190SERK	シートクッション	112,200	129,800	146,300	180,400					
オプション										
RB5_F	防水カバー					81,400				

## RB190P

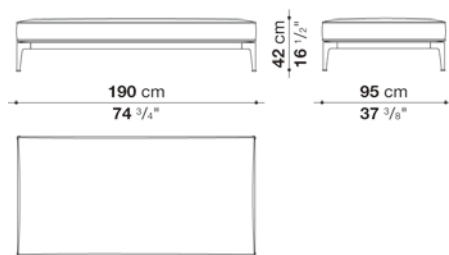

## N.B. / 注意事項

\* オットマン [RB190P]  
シートフレーム190 x 95cm(RB190\_ST) となります。

シートフレーム：セージ0427S、クレイ0750A、またはアンスラサイト0236Bよりお選びください。

\* クッションはソファに含まれておりませんので、別途お選びください。  
クッションの組み合わせは以下となります。セットの場合は、同一・同色生地となります。  
[RB190SEN] シートクッション190 x 95cm 1個

パイピング(シートクッション)：ナチュラル0082N、ブルー0095B、レッド0075R、  
クリームホワイト0041E、ダークグレー0054G、またはアクアマリン0085Aよりお選びください。

\* シートスラット：ブラックグラスファイバーとなります。  
\* 防水カバーのご使用を推奨しております。

## Rectangular ottoman cm 190 (with Top Section)

		A (ファブリック)	E (ファブリック)	S (ファブリック)	L (ファブリック)	Teakwood				
RB190P_1	オットマン						578,600			
RB130_95SEN	シートクッション	369,600	386,100	398,200	426,800					
RB2_PN	トップセクション 58.5 x 94cm					195,800				
追加カバー										
RB130_95SERK	シートクッション	88,000	105,600	116,600	146,300					
オプション										
RB5_F	防水カバー					81,400				

## RB190P\_1

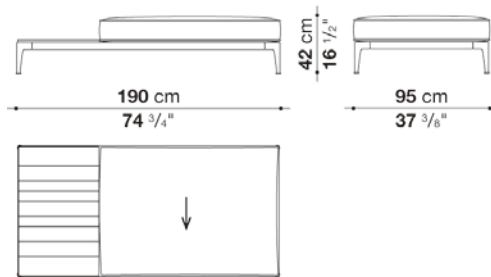

## N.B. / 注意事項

\* オットマン [RB190P]  
シートフレーム190 x 95cm(RB190\_ST) となります。

シートフレーム：セージ0427S、クレイ0750A、またはアンスラサイト0236Bよりお選びください。

\* クッションおよびトップセクションはソファに含まれておりませんので、別途お選びください。  
クッションとトップセクションの組み合わせは以下となります。セットの場合は、同一・同色生地となります。  
[RB190SEN] シートクッション190 x 95cm 1個  
[RB2\_PN] トップセクション 58.5 x 94cm 1個

パイピング(シートクッション)：ナチュラル0082N、ブルー0095B、レッド0075R、  
クリームホワイト0041E、ダークグレー0054G、またはアクアマリン0085Aよりお選びください。

\* シートスラット：ブラックグラスファイバーとなります。  
\* 防水カバーのご使用を推奨しております。

Optional cushions RIBES : pillow style

		B (ファブリック)	A (ファブリック)	E (ファブリック)	S (ファブリック)	L (ファブリック)				
RB48_48N	オプションナルクッション 48 × 48cm	51,700	55,000	58,300	61,600	69,300				
RB60_60N	オプションナルクッション 60 × 60cm	73,700	77,000	82,500	86,900	96,800				
RB90_60N	オプションナルクッション 90 × 60cm	101,200	105,600	114,400	118,800	132,000				
追加カバー										
RB48_48RK	オプションナルクッション 48 × 48cm	15,400	18,700	23,100	25,300	33,000				
RB60_60RK	オプションナルクッション 60 × 60cm	19,800	23,100	28,600	33,000	44,000				
RB90_60RK	オプションナルクッション 90 × 60cm	27,500	31,900	40,700	45,100	58,300				

RB48\_48

RB60\_60, RB90\_60

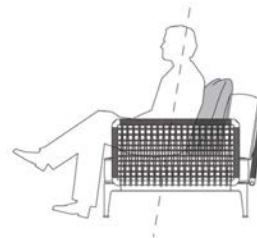
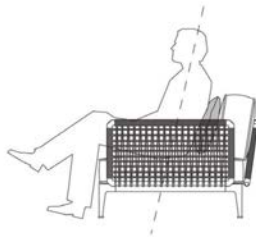

Rollers with metallic support

		B (ファブリック)	A (ファブリック)	E (ファブリック)	S (ファブリック)	L (ファブリック)				
RBR1BN	ローラーサポートクッション(Ø 25 x 77cm)	235,400	239,800	245,300	249,700	261,800				
RBR2BN	ローラーサポートクッション(Ø 25 x 95cm)	273,900	277,200	283,800	288,200	298,100				
追加カバー										
RBR1BRK	ローラーサポートクッション(Ø 25 x 77cm)	26,400	30,800	36,300	41,800	50,600				
RBR2BRK	ローラーサポートクッション(Ø 25 x 95cm)	26,400	30,800	36,300	41,800	50,600				

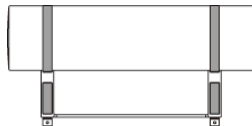

N.B. / 注意事項

ローラーサポートクッションフレーム：セージ0427S、クレイ0750A、またはアンスラサイト0236Bよりお選びください。

パイピング：ナチュラル0082N、ブルー0095B、レッド0075R、クリームホワイト0041E、ダークグレー0054G、またはアクアマリン0085Aよりお選びください。

(ローラーサポートクッションのパイピングとベルトは、同色となります)

## Back/armrest cushions

		B (ファブリック)	A (ファブリック)	E (ファブリック)	S (ファブリック)	L (ファブリック)					
RB12CN	バッククッション / アームレストクッション 77cm	159,500	163,900	172,700	179,300	193,600					
RB1CN	バッククッション / アームレストクッション 95cm	172,700	177,100	188,100	195,800	212,300					
RB13CN	バッククッション / アームレストクッション 113cm	198,000	204,600	216,700	222,200	242,000					
RB2CN	バッククッション / アームレストクッション 130cm	220,000	227,700	239,800	248,600	270,600					
追加カバー											
RB12CRK	バッククッション / アームレストクッション 77cm	37,400	42,900	50,600	57,200	71,500					
RB1CRK	バッククッション / アームレストクッション 95cm	44,000	48,400	58,300	66,000	83,600					
RB13CRK	バッククッション / アームレストクッション 113cm	46,200	51,700	62,700	70,400	89,100					
RB2CRK	バッククッション / アームレストクッション 130cm	50,600	57,200	69,300	78,100	99,000					

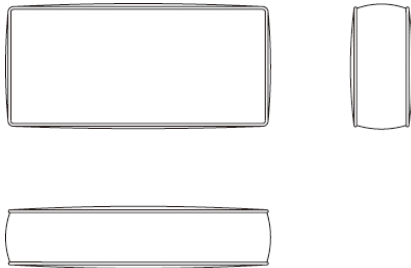

## N.B. / 注意事項

パイピング(バッククッション・アームレストクッション) : ナチュラル0082N、ブルー0095B、レッド0075R、クリームホワイト0041E、ダークグレー0054G、またはアクアマリン0085Aよりお選びください。

Back/armrest interlacing panels

<b>RB85_PI</b>	バックパネル / アームレストパネル 85cm	<b>216,700</b>								
<b>RB103_PI</b>	バックパネル / アームレストパネル 103cm	<b>239,800</b>								
<b>RB120_PI</b>	バックパネル / アームレストパネル 120cm	<b>266,200</b>								

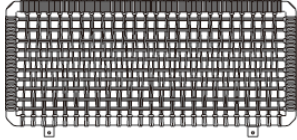

N.B. / 注意事項

バックパネル・アームレストパネル：セージ(ナチュラル編み)0431S、クレイ(ナチュラル編み)0721A、またはアンスラサイト(アンスラサイト編み)0132Nよりお選びください。

Seat cushions

		A (ファブリック)	E (ファブリック)	S (ファブリック)	L (ファブリック)					
<b>RB95SEN</b>	シートクッション 95 x 130cm	<b>369,600</b>	<b>386,100</b>	<b>398,200</b>	<b>426,800</b>					
<b>RB130SEN</b>	シートクッション 130 x 130cm	<b>467,500</b>	<b>487,300</b>	<b>500,500</b>	<b>535,700</b>					
<b>RB190SEN</b>	シートクッション 190 x 95cm	<b>489,500</b>	<b>509,300</b>	<b>524,700</b>	<b>559,900</b>					
<b>RB226SEN</b>	シートクッション 226 x 95cm	<b>565,400</b>	<b>588,500</b>	<b>605,000</b>	<b>644,600</b>					

追加カバー

<b>RB95SERK</b>	シートクッション 95 x 130cm	<b>88,000</b>	<b>105,600</b>	<b>116,600</b>	<b>146,300</b>					
<b>RB130SERK</b>	シートクッション 130 x 130cm	<b>103,400</b>	<b>123,200</b>	<b>137,500</b>	<b>172,700</b>					
<b>RB190SERK</b>	シートクッション 190 x 95cm	<b>112,200</b>	<b>129,800</b>	<b>146,300</b>	<b>180,400</b>					
<b>RB226SERK</b>	シートクッション 226 x 95cm	<b>125,400</b>	<b>149,600</b>	<b>166,100</b>	<b>205,700</b>					

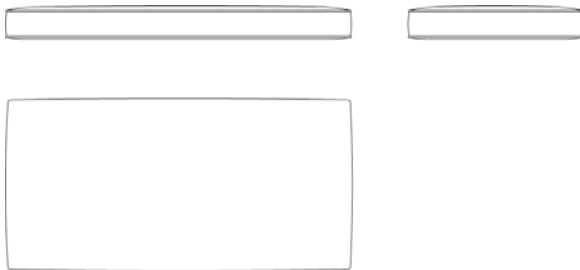

N.B. / 注意事項

バイピング(シートクッション) : ナチュラル0082N、ブルー0095B、レッド0075R、  
 クリームホワイト0041E、ダークグレー0054G、またはアクアマリン0085Aよりお選びください。



Seat frames

RB95_ST	シートフレーム 95 x 130cm	500,500							
RB130_ST	シートフレーム 130 x 130 cm	556,600							
RB190_ST	シートフレーム 190 x 95 cm	578,600							
RB226_ST	シートフレーム 226 x 95 cm	631,400							

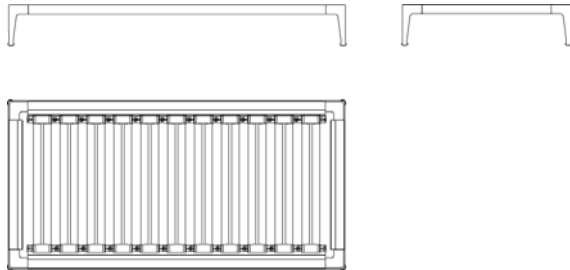

N.B. / 注意事項

脚部：セージ0427S、クレイ0750A、またはアンスラサイト0236Bよりお選びください。  
\* シートスラット：ブラックとなります。

Top sections

		Teakwood							
RB2_PN	トップセクション 58.8 x 94 cm	195,800							
RB1_PN	トップセクション 34.5 x 129 cm	184,800							

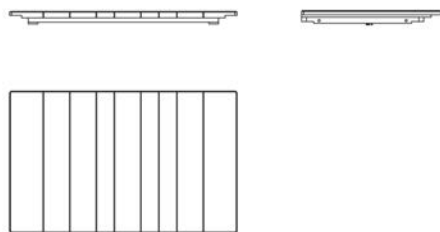



TECHNICAL SPECIFICATIONS / 技術情報 :

フレーム	ラタン
内部充填材	ポリエステル
編上素材	厚革
フレームエンド	アルマイト処理を施したアルミニウム製
脚部先端	プラスチック素材
表面張地	アウトドア仕様限定ファブリック

## Two-seaters sofa cm 165

		A (ファブリック)	E (ファブリック)	S (ファブリック)	L (ファブリック)	Rattan				
SFT165	165 ソファフレーム									735,900
SFT165CW	シート&バッククッションセット	917,400	964,700	988,900	1,063,700					
追加カバー										
SFT165CRK	シート&バッククッションセット	239,800	288,200	311,300	387,200					

## SFT165

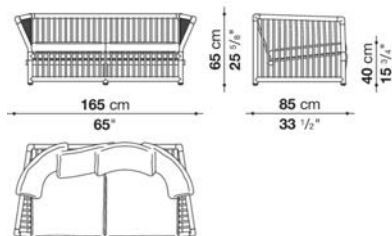

## N.B. / 注意事項

ラタンフレーム：ブラック0489N、レッド0705R、グレー0788Gよりお選びください。  
フレームエンド：プラス仕上アルミニウム0762Aとなります。

※シートクッション、バッククッションは含まれておりません。  
SFT165CW x 1セット(シートクッション x 2 + バッククッション x 4)を別途お選びください。

\* ラタン製のため、屋根のある屋外での使用に適しております。湿気、直射日光、高温を避け日陰で保管をお願いいたします。

## SOFTCAGE / ソフトケージ

## Three-seaters sofa cm 235

		A (ファブリック)	E (ファブリック)	S (ファブリック)	L (ファブリック)	Rattan				
SFT235	235 ソファフレーム									942,700
SFT235CW	シート&バッククッションセット	1,378,300	1,448,700	1,483,900	1,596,100					
追加カバー										
SFT235CRK	シート&バッククッションセット	365,200	435,600	471,900	583,000					

## SFT235

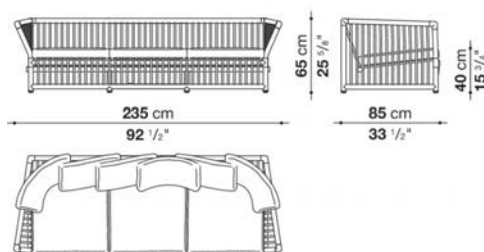

## N.B. / 注意事項

ラタンフレーム：ブラック0489N、レッド0705R、グレー0788Gよりお選びください。  
フレームエンド：プラス仕上アルミニウム0762Aとなります。

※シートクッション、バッククッションは含まれておりません。  
SFT235CW x 1セット(シートクッション x 3 + バッククッション x 6)を別途お選びください。

\* ラタン製のため、屋根のある屋外での使用に適しております。湿気、直射日光、高温を避け日陰で保管をお願いいたします。

## Armchair cm 100

		A (ファブリック)	E (ファブリック)	S (ファブリック)	L (ファブリック)	Rattan				
SFT100	100 アームチェアフレーム					454,300				
SFT100CW	シート&バッククッションセット	477,400	501,600	513,700	553,300					
追加カバー										
SFT100CRK	シート&バッククッションセット	136,400	160,600	173,800	212,300					

## SFT100

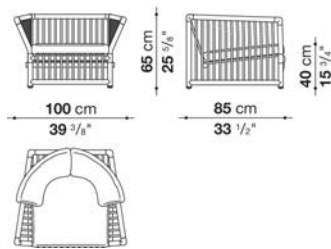

## N.B. / 注意事項

ラタンフレーム：ブラック0489N、レッド0705R、グレー0788Gよりお選びください。  
フレームエンド：プラス仕上アルミニウム0762Aとなります。

※シートクッション、バッククッションは含まれておりません。  
SFT100CW x 1セット(シートクッション x 1 + バッククッション x 2)を別途お選びください。

\* ラタン製のため、屋根のある屋外での使用に適しております。湿気、直射日光、高温を避け日陰で保管をお願いいたします。

## Additional back cushion cm 55 x 55

		A (ファブリック)	E (ファブリック)	S (ファブリック)	L (ファブリック)					
SFT55CW	バッククッション 55 x 55cm	126,500	138,600	145,200	165,000					
追加カバー										
SFT55CRK	バッククッション 55 x 55cm	51,700	63,800	70,400	90,200					



---

TECHNICAL SPECIFICATIONS / 技術情報 :

天板および脚部	ストーンウェア
固定金具	ステンレス
脚部先端	プラスチック素材

Round table cm Ø 40

Stoneware

OS40T ラウンドスモールテーブル

297,000

## OS40T

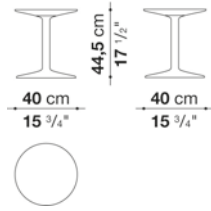

N.B. / 注意事項

天板および脚部：グロッシーストーンウェア(クレイ0784A、セージ0841S、オーシャンブルー0892B、ダブグレー0613T、ホワイト0245B、アンスラサイト0309A)よりお選びください。



---

TECHNICAL SPECIFICATIONS / 技術情報 :

防水カバー

片面にポリウレタンコーティングが施されたポリエステル合成繊維

Small table cm φ 43

TST4	スモールテーブル	302,500																		
------	----------	---------	--	--	--	--	--	--	--	--	--	--	--	--	--	--	--	--	--	--

TST4

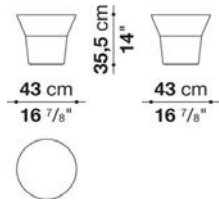

N.B. / 注意事項

\* ホワイト色のChristalplant Outdoor ( アクリル系ポリエステル樹脂 ) 0101Gとなります。



Small table cm φ 70

TST7	ローテーブル	369,600																		
------	--------	---------	--	--	--	--	--	--	--	--	--	--	--	--	--	--	--	--	--	--

TST7

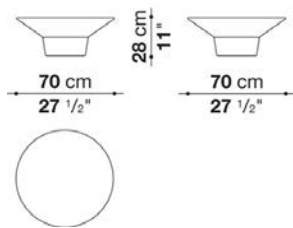

N.B. / 注意事項

\* ホワイト色のChristalplant Outdoor ( アクリル系ポリエステル樹脂 ) 0101Gとなります。









---

TECHNICAL SPECIFICATIONS / 技術情報 :

ポール	アルミニウム
サンシェード	PVCファブリック
ベースフレーム	セメント ( 超高品質コンクリート )
ベースフレーム先端	熱可塑性プラスチック

PAR_1	シェード	832,700								
-------	------	---------	--	--	--	--	--	--	--	--

PAR\_1

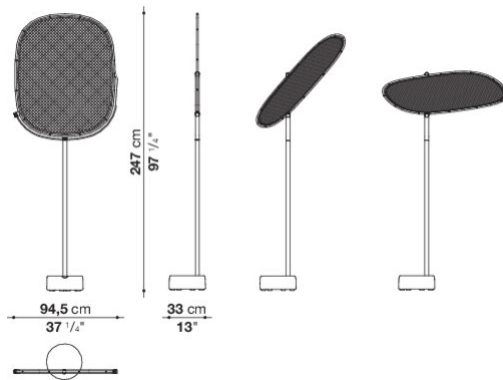

## N.B. / 注意事項

サンシェード：ウイートカラー ( AIDA 2846235 ) となります。  
ポール：ダブグレー0380Tとなります。  
ベースフレーム：ダブグレーセメント0964Gとなります。





---

TECHNICAL SPECIFICATIONS / 技術情報 :

構造体	アルミニウムと無垢材
脚部先端	熱可塑性プラスチック

Bench cm 250

		Teakwood							
TK	ベンチ	2,498,100							

TK

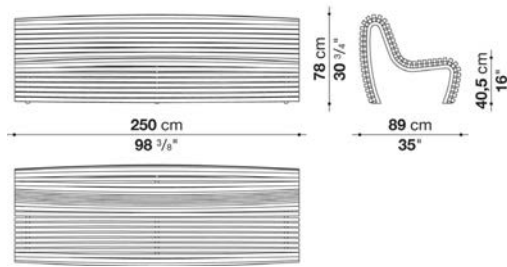

N.B. / 注意事項

フレーム : アルミニウム0192Aとチークウッド0440Tとなります。





---

TECHNICAL SPECIFICATIONS / 技術情報 :

天板と脚部	セメント (超高品質コンクリート)
接合プレート	亜鉛メッキ鋼材
脚部	ステンレススチール
脚部先端	熱可塑性プラスチック

## Round table cm Ø 162

		Grey Anthracite Cement	Brick Green Cement						
OT162	162 ラウンドテーブル	1,788,600	1,788,600						

## OT162

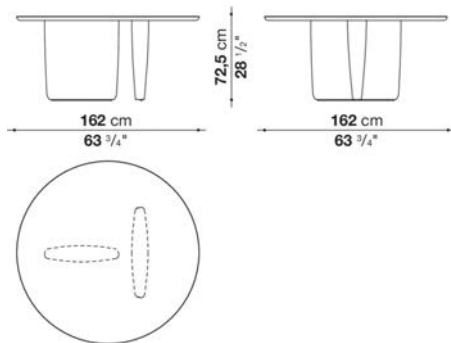

## N.B. / 注意事項

天板と脚部：セメント（グレー0237G、アンスラサイト0149A、ブリック0306M、グリーン0422Vよりお選びください。）

※天板表面は、通気性がありますが、水分、油分から保護するための含浸処理が施されています。製品は、紫外線と摩擦にも耐性があり、凍結と融解による劣化を防ぐように作られています。



## Rectangular low table cm 146

		Grey Anthracite Cement	Brick Green Cement						
OT146	146 ローテーブル	994,400	994,400						

## OT146

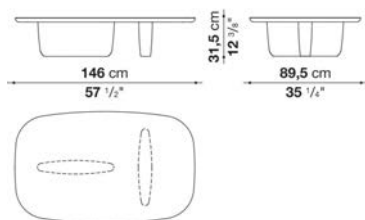

## N.B. / 注意事項

天板と脚部：セメント（グレー0237G、アンスラサイト0149A、ブリック0306M、グリーン0422Vよりお選びください。）

※天板表面は、通気性がありますが、水分、油分から保護するための含浸処理が施されています。製品は、紫外線と摩擦にも耐性があり、凍結と融解による劣化を防ぐように作られています。





TECHNICAL SPECIFICATIONS / 技術情報 :

構造体	ポリプロピレン
内部充填材	成形ポリウレタン 撥水性ポリエステルファイバーカバー
編上素材	ポリプロピレンファイバー編上材
表面張地	アウトドア仕様限定ファブリック
防水カバー	片面にポリウレタンコーティングが施されたポリエステル合成繊維



TRM47P	オットマン	294,800																	
オプション																			
TRM47PF	防水カバー	49,500																	

TRM47P

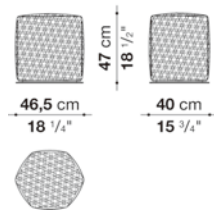

N.B. / 注意事項

カラー：ボルドー0729B、ダークグレー0296G、グリーン0417V、ナイトブルー0843Bよりお選びください。

※ 防水カバーのご使用を推奨しております。



TRM60P	オットマン	401,500																	
オプション																			
TRM60PF	防水カバー	49,500																	

TRM60P

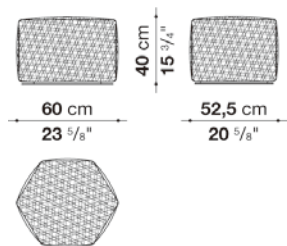

N.B. / 注意事項

カラー：ボルドー0729B、ダークグレー0296G、グリーン0417V、ナイトブルー0843Bよりお選びください。

※ 防水カバーのご使用を推奨しております。



TRM90P	オットマン	541,200																	
オプション																			
TRM90PF	防水カバー	55,000																	

TRM90P

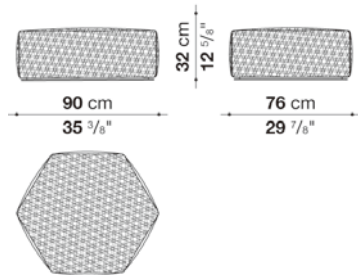

N.B. / 注意事項

カラー : ボルドー0729B、ダークグレー0296G、グリーン0417V、ナイトブル0843Bよりお選びください。

※ 防水カバーのご使用を推奨しております。





---

TECHNICAL SPECIFICATIONS / 技術情報 :

組成 100% ポリオレフィン

Rectangular carpet cm 200 x 300

TW200	200 x 300cm	818,400							

TW200

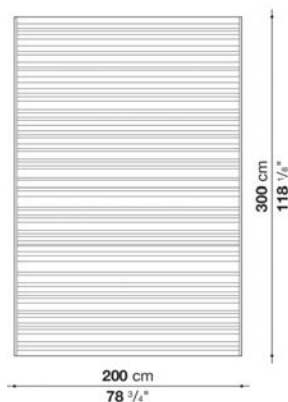

N.B. / 注意事項

色選択 : ウィート0789A、ダブグレー0292T、ブルー0832B、ロープ0239C、グリーン0402V、アンスラサイト0318A、グレー0358Gよりお選びください。

\* リバーシブルのため、どちらの面もご使用いただけます。  
 ※ハンドメイドのため、製造誤差 (±4 cm程度) が生じることがあります。

Rectangular carpet cm 250 x 350

TW250	250 x 350cm	1,192,400							

TW250

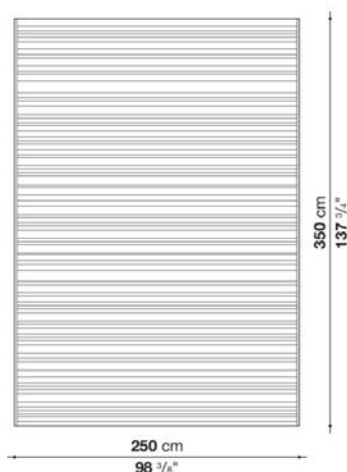

N.B. / 注意事項

色選択 : ウィート0789A、ダブグレー0292T、ブルー0832B、ロープ0239C、グリーン0402V、アンスラサイト0318A、グレー0358Gよりお選びください。

\* リバーシブルのため、どちらの面もご使用いただけます。  
 ※ハンドメイドのため、製造誤差 (±4 cm程度) が生じることがあります。

Rectangular carpet cm 300 x 400

TW300	300 x 400cm	1,635,700							

TW300

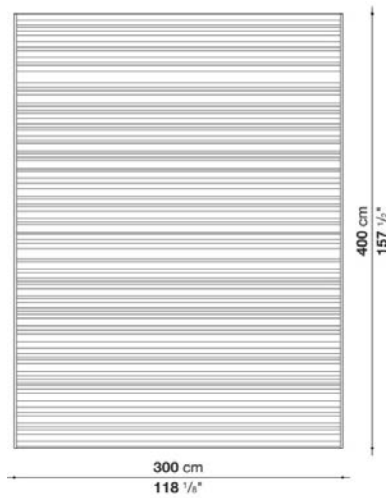

N.B. / 注意事項

色選択 : ウィート0789A、ダブグレー0292T、ブルー0832B、ロープ0239C、グリーン0402V、アンスラサイト0318A、グレー0358Gよりお選びください。

\* リバーシブルのため、どちらの面もご使用いただけます。  
 ※ハンドメイドのため、製造誤差 (±4 cm程度) が生じることがあります。

Rectangular carpet per square meter

TW01	1㎡あたり	136,400							

TW01

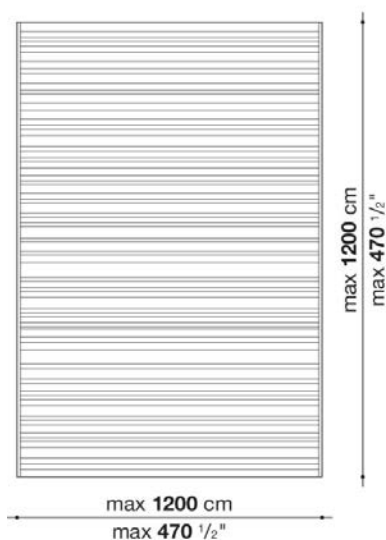

N.B. / 注意事項

色選択 : ウィート0789A、ダブグレー0292T、ブルー0832B、ロープ0239C、グリーン0402V、アンスラサイト0318A、グレー0358Gよりお選びください。

\* リバーシブルのため、どちらの面もご使用いただけます。  
 ※ハンドメイドのため、製造誤差 (±4 cm程度) が生じることがあります。  
 ※最大12㎡までとなります。

Round carpet cm Ø 350

TW350R	Ø 350 cm	1,670,900							
--------	----------	-----------	--	--	--	--	--	--	--

TW350R

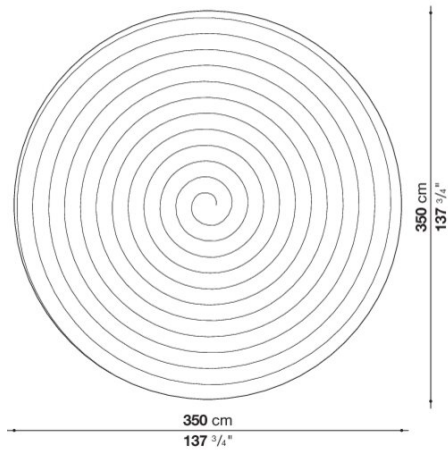

N.B. / 注意事項

色選択 : ウィート0789A、ダブグレー0292T、ブルー0832B、ロープ0239C、グリーン0402V、アンスラサイト0318A、グレー0358Gよりお選びください。

\* リバーシブルのため、どちらの面もご使用いただけます。  
 ※ハンドメイドのため、製造誤差 ( ± 4 cm程度 ) が生じることがあります。

Round carpet per square meter

TW01R	1平方メートルあたり	136,400							
-------	------------	---------	--	--	--	--	--	--	--

TW01R

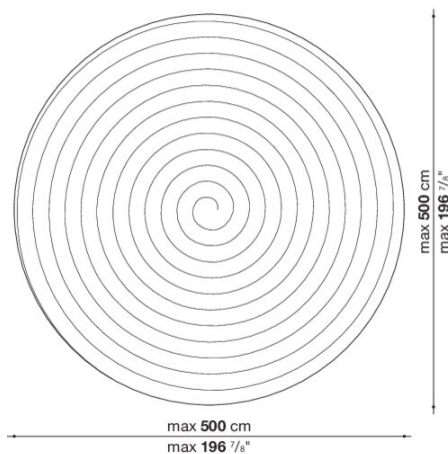

N.B. / 注意事項

色選択 : ウィート0789A、ダブグレー0292T、ブルー0832B、ロープ0239C、グリーン0402V、アンスラサイト0318A、グレー0358Gよりお選びください。

\* リバーシブルのため、どちらの面もご使用いただけます。  
 ※ハンドメイドのため、製造誤差 ( ± 4 cm程度 ) が生じることがあります。  
 ※最大直径5mまで承ります。  
 ※面積 = 直径 × 直径となります。正方形を基準にする方法で算出させていただきます。



---

TECHNICAL SPECIFICATIONS / 技術情報 :

構造体

セラミック

Vase cm Ø 46

AB20046B	ベース	336,600																	
----------	-----	---------	--	--	--	--	--	--	--	--	--	--	--	--	--	--	--	--	--

AB20046B

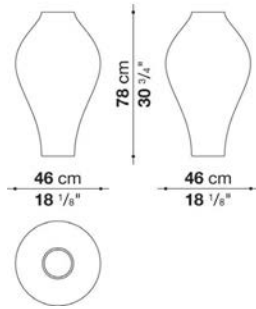

N.B. / 注意事項

- \* ホワイトセラミックとなります。
- \* 屋外でご使用の場合、氷点下の環境ではご使用いただけません。



Vase cm Ø 52

AB20047B	ベース	302,500																	
----------	-----	---------	--	--	--	--	--	--	--	--	--	--	--	--	--	--	--	--	--

AB20047B

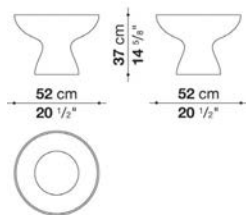

N.B. / 注意事項

- \* ホワイトセラミックとなります。
- \* 屋外でご使用の場合、氷点下の環境ではご使用いただけません。





Stool cm Ø 54

AB20048B	スツール	324,500																	
----------	------	---------	--	--	--	--	--	--	--	--	--	--	--	--	--	--	--	--	--

AB20048B

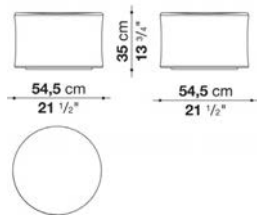

N.B. / 注意事項

- \* ホワイトセラミックとなります。
- \* 屋外でご使用の場合、氷点下の環境ではご使用いただけません。





TECHNICAL SPECIFICATIONS / 技術情報 :

内部構造	鋼管及び成形鋼材
内部充填材	Bayfit®(バイエル社製)低温成形発泡ポリウレタン、ポリエステルファイバー
クッション	密度の異なるポリウレタンフォーム、ポリエステル繊維、綿布
下端部	押出成形アルミニウム
脚部先端	熱可塑性プラスチック
表面張地	ファブリックまたは天然皮革

## Sofa cm 152, one colour available

		A (ファブリック)	E (ファブリック)	S (ファブリック)	L (ファブリック)	KVADRAT (ファブリック)	BETA (レザー)	ALFA GAMMA (レザー)			
ALG152	152ソファ	1,859,000	1,912,900	1,994,300	2,135,100	2,200,000	2,272,600	2,619,100			

## ALG152

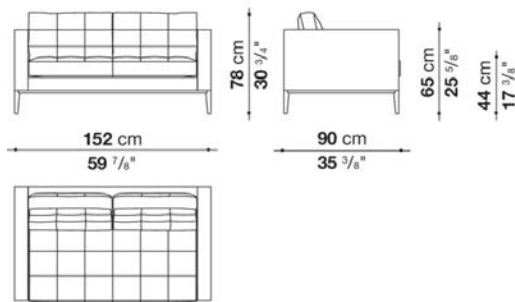

## N.B. / 注意事項

脚部：ブラック塗装150L、またはブロンズニッケル塗装0174Bよりお選びください。  
 張地：ファブリック (ARAMIS、SARABI、SIDRO、LICATA、LUBE、  
 KVADRAT(Steelcut Trio、Tonus、Divina Melange、Divina、Hallingdal)、またはレザー (BETA、ALFA、GAMMA) よりお選びくだ  
 さい。

## Sofa cm 217, one colour available

		A (ファブリック)	E (ファブリック)	S (ファブリック)	L (ファブリック)	KVADRAT (ファブリック)	BETA (レザー)	ALFA GAMMA (レザー)			
ALG217	217ソファ	2,415,600	2,492,600	2,611,400	2,817,100	2,902,900	2,933,700	3,395,700			

## ALG217

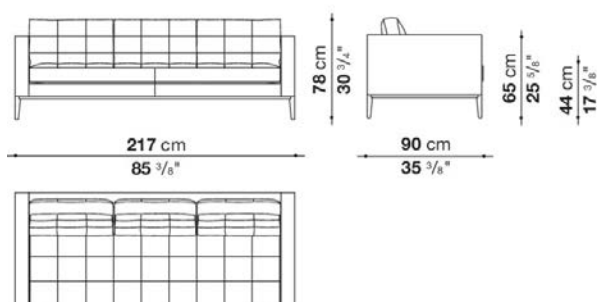

## N.B. / 注意事項

脚部：ブラック塗装150L、またはブロンズニッケル塗装0174Bよりお選びください。  
 張地：ファブリック (ARAMIS、SARABI、SIDRO、LICATA、LUBE、  
 KVADRAT(Steelcut Trio、Tonus、Divina Melange、Divina、Hallingdal)、またはレザー (BETA、ALFA、GAMMA) よりお選びくだ  
 さい。

## Armchair cm 104, one colour available

		A (ファブリック)	E (ファブリック)	S (ファブリック)	L (ファブリック)	KVADRAT (ファブリック)	BETA (レザー)	ALFA GAMMA (レザー)			
ALG104	ラウンジチェア	1,350,800	1,389,300	1,449,800	1,554,300	1,601,600	1,663,200	1,916,200			

## ALG104

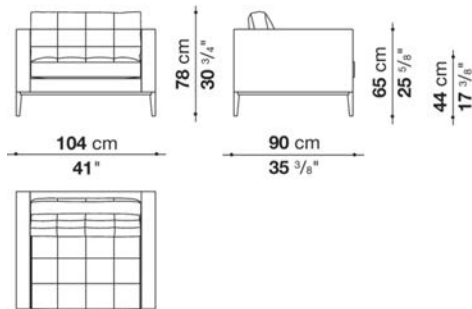

## N.B. / 注意事項

脚部：ブラック塗装150L、またはブロンズニッケル塗装0174Bよりお選びください。  
 張地：ファブリック ( ARAMIS、SARABI、SIDRO、LICATA、LUBE、  
 KVADRAT(Steelcut Trio、Tonus、Divina Melange、Divina、Hallingdal )、またはレザー ( BETA、ALFA、GAMMA ) よりお選びください。

## Ottoman cm 132, one colour available

		A (ファブリック)	E (ファブリック)	S (ファブリック)	L (ファブリック)	KVADRAT (ファブリック)	BETA (レザー)	ALFA GAMMA (レザー)			
ALG132	オットマン	1,265,000	1,291,400	1,332,100	1,403,600	1,445,400	1,557,600	1,784,200			

## ALG132

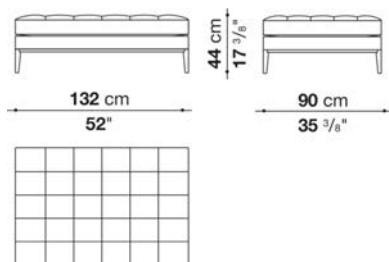

## N.B. / 注意事項

脚部：ブラック塗装150L、またはブロンズニッケル塗装0174Bよりお選びください。  
 張地：ファブリック ( ARAMIS、SARABI、SIDRO、LICATA、LUBE、  
 KVADRAT(Steelcut Trio、Tonus、Divina Melange、Divina、Hallingdal )、またはレザー ( BETA、ALFA、GAMMA ) よりお選びください。



TECHNICAL SPECIFICATIONS / 技術情報 :

内部構造	鋼管及び成形鋼材
内部充填材	Bayfit®(バイエル社製)低温成形発砲ポリウレタン、ポリエステルファイバー
クッション	密度の異なる成形ポリウレタン、ポリエステル及びコットンファイバーカバー
サポートフレーム	ダイキャストアルミニウム、アルミニウム押出材
脚部先端	熱可塑性プラスチック
表面張地	ファブリックまたは天然皮革 (推奨素材のみ)

Sofa cm 197, one colour available

		A (ファブリック)	E (ファブリック)	S (ファブリック)	L (ファブリック)	KVADRAT (ファブリック)	BETA (レザー)	ALFA GAMMA (レザー)			
GS197	197ソファ	1,826,000	1,896,400	1,986,600	2,136,200	2,368,300	2,378,200	2,641,100			
追加カバー											
GS197RK	197ソファ	405,900	473,000	561,000	705,100	927,300	937,200	1,190,200			

GS197

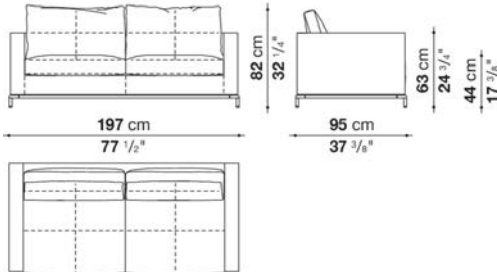

N.B. / 注意事項

脚部：ブライトポリッシュドアルミニウム0189A、またはブラックローム塗装アルミニウム0170Mよりお選びください。  
 張地：ファブリック ( ARAMIS、SARABI、SIDRO、LICATA、LUBE、  
 KVADRAT(Steelcut Trio、Tonus、Divina Melange、Divina、Hallingsdal)、またはレザー ( BETA、ALFA、GAMMA ) よりお選びください。

Sofa cm 243, one colour available

		A (ファブリック)	E (ファブリック)	S (ファブリック)	L (ファブリック)	KVADRAT (ファブリック)	BETA (レザー)	ALFA GAMMA (レザー)			
GS243	243ソファ	2,224,200	2,307,800	2,415,600	2,594,900	2,869,900	2,910,600	3,230,700			
追加カバー											
GS243RK	243ソファ	471,900	552,200	657,800	829,400	1,094,500	1,133,000	1,441,000			

GS243

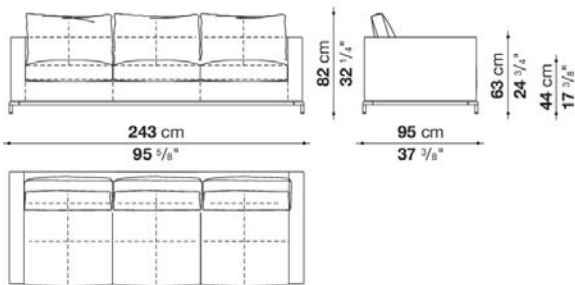

N.B. / 注意事項

脚部：ブライトポリッシュドアルミニウム0189A、またはブラックローム塗装アルミニウム0170Mよりお選びください。  
 張地：ファブリック ( ARAMIS、SARABI、SIDRO、LICATA、LUBE、  
 KVADRAT(Steelcut Trio、Tonus、Divina Melange、Divina、Hallingsdal)、またはレザー ( BETA、ALFA、GAMMA ) よりお選びください。

Armchair cm 80, one colour available

		A (ファブリック)	E (ファブリック)	S (ファブリック)	L (ファブリック)	KVADRAT (ファブリック)	BETA (レザー)	ALFA GAMMA (レザー)			
GS80	80ラウンジチェア	904,200	937,200	980,100	1,050,500	1,160,500	1,172,600	1,298,000			
追加カバー											
GS80RK	80ラウンジチェア	191,400	222,200	265,100	333,300	437,800	449,900	568,700			

GS80

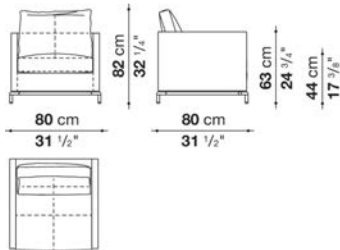

N.B. / 注意事項

脚部：ブライトポリッシュドアルミニウム0189A、またはブラッククローム塗装アルミニウム0170Mよりお選びください。  
 張地：ファブリック ( ARAMIS、SARABI、SIDRO、LICATA、LUBE、  
 KVADRAT(Steelcut Trio、Tonus、Divina Melange、Divina、Hallingdal )、またはレザー ( BETA、ALFA、GAMMA )よりお選びください。

Armchair cm 105, one colour available

		A (ファブリック)	E (ファブリック)	S (ファブリック)	L (ファブリック)	KVADRAT (ファブリック)	BETA (レザー)	ALFA GAMMA (レザー)			
GS105	105ラウンジチェア	1,086,800	1,129,700	1,185,800	1,278,200	1,420,100	1,420,100	1,579,600			
追加カバー											
GS105RK	105ラウンジチェア	243,100	284,900	338,800	426,800	564,300	564,300	718,300			

GS105

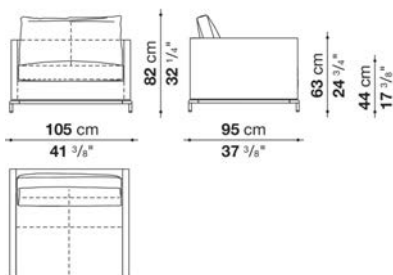

N.B. / 注意事項

脚部：ブライトポリッシュドアルミニウム0189A、またはブラッククローム塗装アルミニウム0170Mよりお選びください。  
 張地：ファブリック ( ARAMIS、SARABI、SIDRO、LICATA、LUBE、  
 KVADRAT(Steelcut Trio、Tonus、Divina Melange、Divina、Hallingdal )、またはレザー ( BETA、ALFA、GAMMA )よりお選びください。



## TECHNICAL SPECIFICATIONS / 技術情報 :

内部構造	鋼管及び成形鋼材
内部構造充填材	Bayfit®(バイエル社製)低温成形発泡ポリウレタン、ポリエステルファイバーカバー
シエル	プラスチック材料またはプラスチック材料及び天然皮革
脚部	鋼
脚部先端	熱可塑性プラスチック
表面張地	ファブリックまたは天然皮革



## Sofa cm 136, one colour available

		E (ファブリック)	S (ファブリック)	L (ファブリック)	KVADRAT (ファブリック)	BETA (レザー)	ALFA GAMMA (レザー)			
HO136	136ソファ (プラスチックシェル)	1,409,100	1,441,000	1,492,700	1,538,900	1,626,900	1,721,500			
HO136P	136ソファ (レザーシェル)	1,619,200	1,650,000	1,703,900	1,754,500	1,835,900	1,930,500			

## HO136

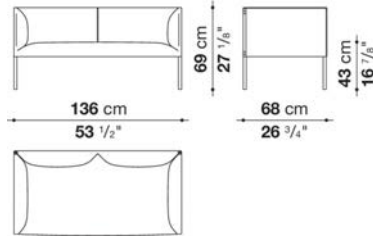

## N.B. / 注意事項

脚部：クロームスチール0110M、チョークホワイト0151L、ブラック塗装0150L、またはボルドー塗装07104よりお選びください。  
 シェル：ブラックシェル1150L、チョークホワイトシェル1151L、またはALFA、GAMMAよりお選びください。  
 張地：ファブリック ( SARABI、SIDRO、LUBE、  
 KVADRAT(Steelcut Trio、Tonus、Divina Melange、Divina、Hallingdal )、またはレザー ( BETA、ALFA、GAMMA ) よりお選びください。

## Sofa cm 154, one colour available

		E (ファブリック)	S (ファブリック)	L (ファブリック)	KVADRAT (ファブリック)	BETA (レザー)	ALFA GAMMA (レザー)			
HO154	154ソファ (プラスチックシェル)	1,585,100	1,618,100	1,678,600	1,729,200	1,866,700	1,987,700			
HO154P	154ソファ (レザーシェル)	1,815,000	1,850,200	1,911,800	1,967,900	2,094,400	2,215,400			

## HO154

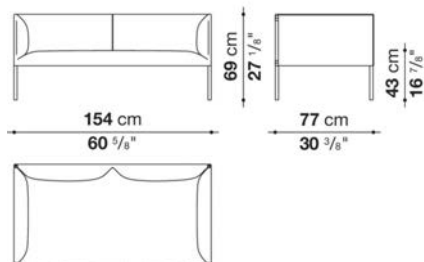

## N.B. / 注意事項

脚部：クロームスチール0110M、チョークホワイト0151L、ブラック塗装0150L、またはボルドー塗装07104よりお選びください。  
 シェル：ブラックシェル1150L、チョークホワイトシェル1151L、またはALFA、GAMMAよりお選びください。  
 張地：ファブリック ( SARABI、SIDRO、LUBE、  
 KVADRAT(Steelcut Trio、Tonus、Divina Melange、Divina、Hallingdal )、またはレザー ( BETA、ALFA、GAMMA ) よりお選びください。

Sofa cm 202, one colour available

		E (ファブリック)	S (ファブリック)	L (ファブリック)	KVADRAT (ファブリック)	BETA (レザー)	ALFA GAMMA (レザー)			
HO202	202ソファ (プラスチックシェル)	1,796,300	1,832,600	1,894,200	1,951,400	2,119,700	2,253,900			
HO202P	202ソファ (レザーシェル)	2,059,200	2,097,700	2,160,400	2,225,300	2,387,000	2,520,100			

HO202

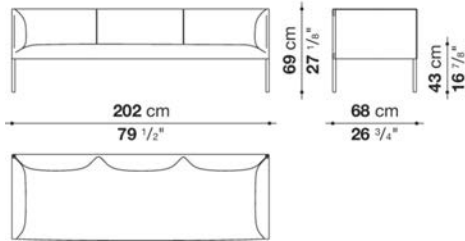

N.B. / 注意事項

脚部：クロームスチール0110M、チョークホワイト0151L、ブラック塗装0150L、またはボルドー塗装07104よりお選びください。  
 シェル：ブラックシェル1150L、チョークホワイトシェル1151L、またはALFA、GAMMAよりお選びください。  
 張地：ファブリック ( SARABI、SIDRO、LUBE、  
 KVADRAT(Steelcut Trio、Tonus、Divina Melange、Divina、Hallingdal) )、またはレザー ( BETA、ALFA、GAMMA ) よりお選びください。

Sofa cm 230, one colour available

		E (ファブリック)	S (ファブリック)	L (ファブリック)	KVADRAT (ファブリック)	BETA (レザー)	ALFA GAMMA (レザー)			
HO230	230ソファ (プラスチックシェル)	2,041,600	2,081,200	2,152,700	2,217,600	2,418,900	2,588,300			
HO230P	230ソファ (レザーシェル)	2,330,900	2,373,800	2,446,400	2,519,000	2,708,200	2,875,400			

HO230

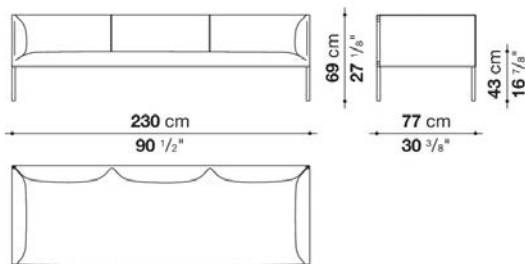

N.B. / 注意事項

脚部：クロームスチール0110M、チョークホワイト0151L、ブラック塗装0150L、またはボルドー塗装07104よりお選びください。  
 シェル：ブラックシェル1150L、チョークホワイトシェル1151L、またはALFA、GAMMAよりお選びください。  
 張地：ファブリック ( SARABI、SIDRO、LUBE、  
 KVADRAT(Steelcut Trio、Tonus、Divina Melange、Divina、Hallingdal) )、またはレザー ( BETA、ALFA、GAMMA ) よりお選びください。

## Armchair cm 71, one colour available

		E (ファブリック)	S (ファブリック)	L (ファブリック)	KVADRAT (ファブリック)	BETA (レザー)	ALFA GAMMA (レザー)			
HO71	71ラウンジチェア (プラスチックシェル)	1,004,300	1,023,000	1,054,900	1,085,700	1,153,900	1,208,900			
HO71P	71ラウンジチェア (レザーシェル)	1,160,500	1,178,100	1,210,000	1,246,300	1,306,800	1,362,900			

## HO71

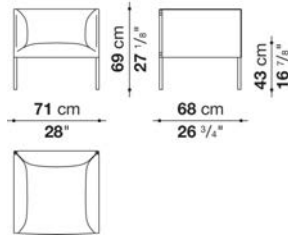

## N.B. / 注意事項

脚部：クロームスチール0110M、チークホワイト0151L、ブラック塗装0150L、またはボルドー塗装07104よりお選びください。  
 シェル：ブラックシェル1150L、チークホワイトシェル1151L、またはALFA、GAMMAよりお選びください。  
 張地：ファブリック ( SARABI、SIDRO、LUBE、  
 KVADRAT(Steelcut Trio、Tonus、Divina Melange、Divina、Hallingsdal )、またはレザー ( BETA、ALFA、GAMMA )よりお選びください。

## Armchair cm 80, one colour available

		E (ファブリック)	S (ファブリック)	L (ファブリック)	KVADRAT (ファブリック)	BETA (レザー)	ALFA GAMMA (レザー)			
HO80	80ラウンジチェア (プラスチックシェル)	1,153,900	1,175,900	1,210,000	1,247,400	1,335,400	1,406,900			
HO80P	80ラウンジチェア (レザーシェル)	1,325,500	1,348,600	1,383,800	1,425,600	1,507,000	1,578,500			

## HO80

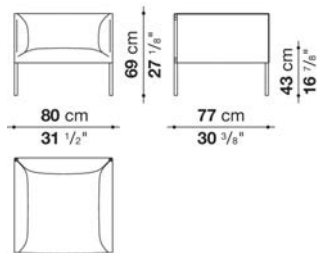

## N.B. / 注意事項

脚部：クロームスチール0110M、チークホワイト0151L、ブラック塗装0150L、またはボルドー塗装07104よりお選びください。  
 シェル：ブラックシェル1150L、チークホワイトシェル1151L、またはALFA、GAMMAよりお選びください。  
 張地：ファブリック ( SARABI、SIDRO、LUBE、  
 KVADRAT(Steelcut Trio、Tonus、Divina Melange、Divina、Hallingsdal )、またはレザー ( BETA、ALFA、GAMMA )よりお選びください。



TECHNICAL SPECIFICATIONS / 技術情報 :

内部構造	鋼管及び成形鋼材
内部構造充填材	Bayfit®(バイエル社製)低温成形発泡ポリウレタン 成形ポリウレタン ポリエステルファイバーカバー
サポートフレーム	ブラッククローム塗装 ブロンズニッケル塗装鋼材または、ブライブラッシュド・ダイキャストアルミニウム及びアルミニウム押出材
脚部先端	熱可塑性プラスチック
表面張地	ファブリックまたは天然皮革 (推奨素材のみ)

Sofa cm 170, one colour available

		A (ファブリック)	E (ファブリック)	S (ファブリック)	L (ファブリック)	KVADRAT (ファブリック)	BETA (レザー)	ALFA GAMMA (レザー)			
MP170	ソファ (ブライブラッシュ仕上げ / 塗装仕上げ)	991,100	1,024,100	1,068,100	1,134,100	1,235,300	1,417,900	1,496,000			
MP170_C	ソファ (ブラッククローム仕上げ)	1,072,500	1,105,500	1,150,600	1,215,500	1,316,700	1,499,300	1,578,500			
追加カバー											
MP170RK	ソファ	180,400	211,200	255,200	317,900	414,700	590,700	666,600			

MP170

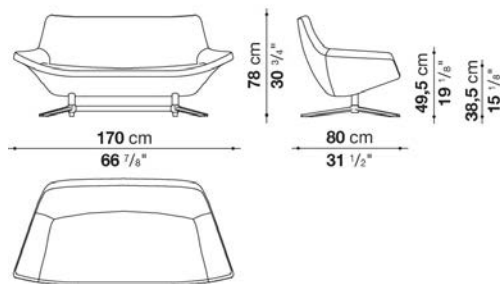

N.B. / 注意事項

脚部：ブライブラッシュアルミ0189A、ブロンズニッケル塗装0174B、ブラッククローム塗装アルミニウム0170Mよりお選びください。  
 張地：ファブリック ( ARAMIS、SARABI、SIDRO、LUBE、KVADRAT(Steelcut Trio、Tonus、Divina Melange、Divina、Hallingdal )、またはレザー ( BETA、ALFA、GAMMA ) よりお選びください。

Swivel armchair cm 100, one colour available

		A (ファブリック)	E (ファブリック)	S (ファブリック)	L (ファブリック)	KVADRAT (ファブリック)	BETA (レザー)	ALFA GAMMA (レザー)			
MP100B	回転式ラウンジチェア (ブライブラッシュ仕上げ / 塗装仕上げ)	807,400	833,800	867,900	919,600	996,600	1,039,500	1,107,700			
MP100B_C	回転式ラウンジチェア (ブラッククローム仕上げ)	874,500	900,900	935,000	986,700	1,039,500	1,079,100	1,175,900			
追加カバー											
MP100BRK	回転式ラウンジチェア	146,300	173,800	210,100	264,000	326,700	397,100	468,600			

MP100B

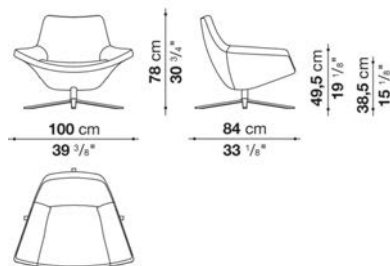

N.B. / 注意事項

脚部：ブライブラッシュアルミ0189A、ブロンズニッケル塗装0174B、ブラッククローム塗装アルミニウム0170Mよりお選びください。  
 張地：ファブリック ( ARAMIS、SARABI、SIDRO、LUBE、KVADRAT(Steelcut Trio、Tonus、Divina Melange、Divina、Hallingdal )、またはレザー ( BETA、ALFA、GAMMA ) よりお選びください。



## TECHNICAL SPECIFICATIONS / 技術情報 :

内部構造	鋼管及び成形鋼材
内部構造充填材	Bayfit®(バイエル社製)低温成形発泡ポリウレタン ポリエステルファイバーカバー
下端部	アルミニウム
脚部キャスター(PO62W)	ブラックプラスチック素材
脚部先端	熱可塑性プラスチック
表面張地	ファブリックまたは天然皮革 (推奨素材のみ)

Small armchair cm 63, one colour available

		A (ファブリック)	E (ファブリック)	S (ファブリック)	L (ファブリック)	KVADRAT (ファブリック)	BETA (レザー)	ALFA GAMMA (レザー)			
PO62	62ラウンジチェア	565,400	581,900	603,900	643,500	664,400	710,600	807,400			

PO62

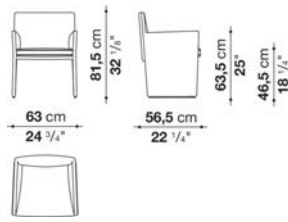

N.B. / 注意事項

張地：ファブリック ( ARAMIS、SARABI、SIDRO、LICATA、LUBE、KVADRAT(Steelcut Trio、Tonus、Divina Melange、Divina、Hallingdal )、またはレザー ( BETA、ALFA、GAMMA ) よりお選びください。  
 \* ベース部は、ブライtpポリッシュドアルミニウム0189Aとなります。

Small armchair with wheels cm 63, one colour available

		A (ファブリック)	E (ファブリック)	S (ファブリック)	L (ファブリック)	KVADRAT (ファブリック)	BETA (レザー)	ALFA GAMMA (レザー)			
PO62W	62ラウンジチェア(キャスター付)	636,900	653,400	675,400	715,000	735,900	779,900	877,800			

PO62W

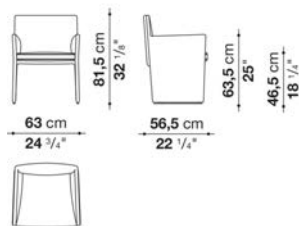

N.B. / 注意事項

張地：ファブリック ( ARAMIS、SARABI、SIDRO、LICATA、LUBE、KVADRAT(Steelcut Trio、Tonus、Divina Melange、Divina、Hallingdal )、またはレザー ( BETA、ALFA、GAMMA ) よりお選びください。  
 キャスター：ブラックプラスチック0154Nとなり、後ろ側に2個つきます。  
 \* ベース部は、ブライtpポリッシュドアルミニウム0189Aとなります。



TECHNICAL SPECIFICATIONS / 技術情報 :

内部構造	鋼管及び成形鋼材
内部構造充填材	Bayfit®(バイエル社製)低温成形発泡ポリウレタン ポリエステルファイバーカーバー
回転式サポートフレーム (CS48)	ダイキャストアルミニウム アルミニウム押出材
サポートフレーム(CS48F)	塗装鋼材
脚部先端	熱可塑性プラスチック
表面張地	ファブリックまたは天然皮革



Swivel chair cm 48, one colour available

		A (ファブリック)	E (ファブリック)	S (ファブリック)	L (ファブリック)	KVADRAT (ファブリック)	BETA (レザー)	ALFA GAMMA (レザー)			
CS48	回転式チェア	287,100	292,600	300,300	311,300	322,300	332,200	359,700			
追加カバー											
CS48RK	回転式チェア	81,400	86,900	93,500	104,500	107,800	127,600	145,200			

CS48

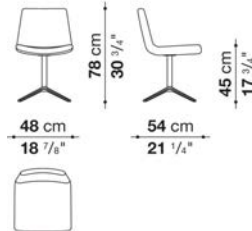

N.B. / 注意事項

張地：ファブリック ( ARAMIS、SARABI、SIDRO、LICATA、LUBE、KVADRAT(Steelcut Trio、Tonus、Divina Melange、Divina、Hallingdal )、またはレザー ( BETA、ALFA、GAMMA ) よりお選びください。  
 \* 脚部は、ブライトポリッシュドアルミニウム0189Aとなります。

Chair cm 59, one colour available

		A (ファブリック)	E (ファブリック)	S (ファブリック)	L (ファブリック)	KVADRAT (ファブリック)	BETA (レザー)	ALFA GAMMA (レザー)			
CS48F	チェア	217,800	222,200	228,800	239,800	246,400	250,800	275,000			
追加カバー											
CS48FRK	チェア	81,400	85,800	91,300	100,100	104,500	114,400	129,800			
オプション											
CLP	連結クリップ10個セット										8,800

CS48F

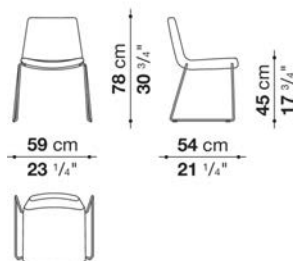

N.B. / 注意事項

張地：ファブリック ( ARAMIS、SARABI、SIDRO、LICATA、LUBE、KVADRAT(Steelcut Trio、Tonus、Divina Melange、Divina、Hallingdal )、またはレザー ( BETA、ALFA、GAMMA ) よりお選びください。  
 \* 脚部は、クロームスチール0110Mとなります。  
 \* 連結クリップは、ホワイトプラスチックとなります。2脚の連結につきクリップ2個を使用します。



## TECHNICAL SPECIFICATIONS / 技術情報 :

座面	熱可塑性プラスチック 成形ポリウレタン
背面	ブロンズニッケル塗装プレス加エスチールメッシュ ブロンズニッケル塗装アルミニウム外周枠
サポートフレーム	ブロンズニッケルグロッシー塗装ダイキャストアルミニウム
脚部先端	熱可塑性プラスチック
表面張地	ファブリックまたは天然皮革

## Chair with upholstered seat cm 54, one colour available

		A (ファブリック)	E (ファブリック)	S (ファブリック)	L (ファブリック)	KVADRAT (ファブリック)	BETA (レザー)	ALFA GAMMA (レザー)			
IUT	チェア	390,500	393,800	401,500	412,500	413,600	415,800	416,900			

## IUT

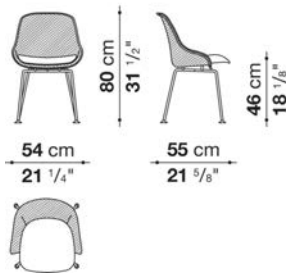

## N.B. / 注意事項

張地：ファブリック ( ARAMIS、SARABI、SIDRO、LICATA、LUBE、KVADRAT(Steelcut Trio、Tonus、Divina Melange、Divina、Hallingdal) )、またはレザー ( BETA、ALFA、GAMMA ) よりお選びください。

\* 脚部は、クロームスチール0110Mとなります。

\* メッシュ部は、グレー色となります。

## Stool with upholstered seat cm 54, one colour available

		A (ファブリック)	E (ファブリック)	S (ファブリック)	L (ファブリック)	KVADRAT (ファブリック)	BETA (レザー)	ALFA GAMMA (レザー)			
IUST	バースツール	467,500	470,800	476,300	485,100	489,500	491,700	493,900			

## IUST

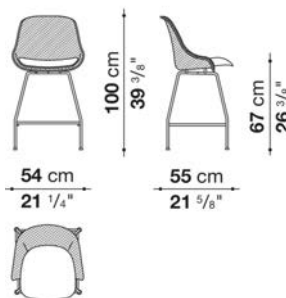

## N.B. / 注意事項

張地：ファブリック ( ARAMIS、SARABI、SIDRO、LICATA、LUBE、KVADRAT(Steelcut Trio、Tonus、Divina Melange、Divina、Hallingdal) )、またはレザー ( BETA、ALFA、GAMMA ) よりお選びください。

\* 脚部は、クロームスチール0110Mとなります。

\* メッシュ部は、グレー色となります。

## Swivel armchair with upholstered seat cm 68, one colour available

		A (ファブリック)	E (ファブリック)	S (ファブリック)	L (ファブリック)	KVADRAT (ファブリック)	BETA (レザー)	ALFA GAMMA (レザー)			
IU4	回転式アームチェア	436,700	440,000	443,300	454,300	456,500	459,800	464,200			

## IU4

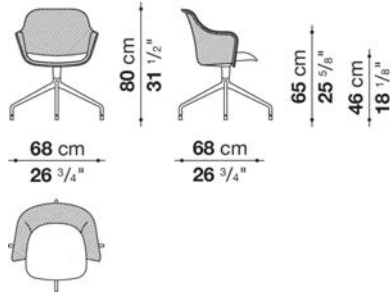

## N.B. / 注意事項

張地：ファブリック ( ARAMIS、SARABI、SIDRO、LICATA、LUBE、KVADRAT(Steelcut Trio、Tonus、Divina Melange、Divina、Hallingdal) )、またはレザー ( BETA、ALFA、GAMMA ) よりお選びください。

\* 脚部は、ブライトポリッシュドアルミニウム0189Aとなります。

\* メッシュ部は、グレー色となります。

## Swivel armchair with upholstered seat and back cm 68, one colour available

		A (ファブリック)	E (ファブリック)	S (ファブリック)	L (ファブリック)	KVADRAT (ファブリック)	BETA (レザー)	ALFA GAMMA (レザー)			
IU4I	回転式アームチェア	501,600	508,200	517,000	531,300	535,700	541,200	576,400			

## IU4I

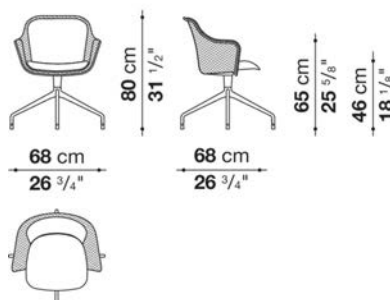

## N.B. / 注意事項

張地：ファブリック ( ARAMIS、SARABI、SIDRO、LICATA、LUBE、KVADRAT(Steelcut Trio、Tonus、Divina Melange、Divina、Hallingdal) )、またはレザー ( BETA、ALFA、GAMMA ) よりお選びください。

\* 脚部は、ブライトポリッシュドアルミニウム0189Aとなります。

\* メッシュ部は、グレー色となります。

## Swivel armchair with upholstered seat cm 71, one colour available

		A (ファブリック)	E (ファブリック)	S (ファブリック)	L (ファブリック)	KVADRAT (ファブリック)	BETA (レザー)	ALFA GAMMA (レザー)			
IU5	回転式アームチェア ( キャスター付 ・ガス圧昇降式 )	458,700	462,000	479,600	493,900	495,000	498,300	504,900			

## IU5

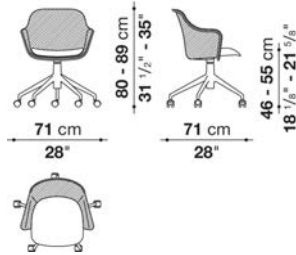

## N.B. / 注意事項

張地：ファブリック ( ARAMIS、SARABI、SIDRO、LICATA、LUBE、KVADRAT(Steelcut Trio、Tonus、Divina Melange、Divina、Hallingdal) )、またはレザー ( BETA、ALFA、GAMMA ) よりお選びください。

キャスター：ブラックプラスティックとなります。

※ソフト0103P ( タイル、大理石、フローリング ) またはハード0104T ( カーペット ) よりお選びください。

\* 脚部は、ブライトポリッシュドアルミニウム0189Aとなります。

\* メッシュ部は、グレー色となります。

\* ガス圧式高さ調節機能付きとなります。

## Swivel armchair with upholstered seat and back cm 71, one colour available

		A (ファブリック)	E (ファブリック)	S (ファブリック)	L (ファブリック)	KVADRAT (ファブリック)	BETA (レザー)	ALFA GAMMA (レザー)			
IU5I	回転式アームチェア ( キャスター付 ・ガス圧昇降式 )	526,900	533,500	542,300	557,700	564,300	574,200	598,400			

## IU5I

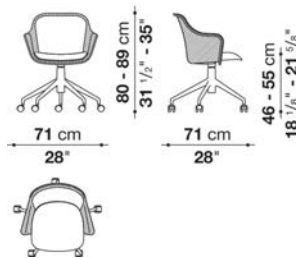

## N.B. / 注意事項

張地：ファブリック ( ARAMIS、SARABI、SIDRO、LICATA、LUBE、KVADRAT(Steelcut Trio、Tonus、Divina Melange、Divina、Hallingdal) )、またはレザー ( BETA、ALFA、GAMMA ) よりお選びください。

キャスター：ブラックプラスティックとなります。

※ソフト0103P ( タイル、大理石、フローリング ) またはハード0104T ( カーペット ) よりお選びください。

\* 脚部は、ブライトポリッシュドアルミニウム0189Aとなります。

\* メッシュ部は、グレー色となります。

\* ガス圧式高さ調節機能付きとなります。

## Swivel armchair with upholstered seat cm 71, one colour available\_2

		A (ファブリック)	E (ファブリック)	S (ファブリック)	L (ファブリック)	KVADRAT (ファブリック)	BETA (レザー)	ALFA GAMMA (レザー)			
IUSF	回転式アームチェア (キャスター付)	452,100	456,500	464,200	471,900	476,300	478,500	484,000			

## IU5F

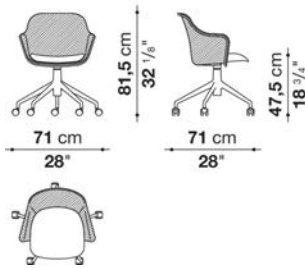

## N.B. / 注意事項

張地：ファブリック (ARAMIS、SARABI、SIDRO、LICATA、LUBE、KVADRAT(Steelcut Trio、Tonus、Divina Melange、Divina、Hallingdal)、またはレザー (BETA、ALFA、GAMMA) よりお選びください。  
 キャスター：ブラックブラチックとなります。  
 ※ソフト0103P (タイル、大理石、フローリング) またはハード0104T (カーペット) よりお選びください。  
 \* 脚部は、ブライトポリッシュドアルミニウム0189Aとなります。  
 \* メッシュ部は、グレー色となります。

## Swivel armchair with upholstered seat and back cm 71, one colour available\_2

		A (ファブリック)	E (ファブリック)	S (ファブリック)	L (ファブリック)	KVADRAT (ファブリック)	BETA (レザー)	ALFA GAMMA (レザー)			
IUSFI	回転式アームチェア (キャスター付)	524,700	531,300	540,100	554,400	564,300	573,100	586,300			

## IU5FI

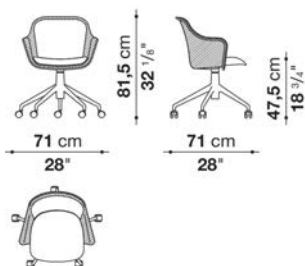

## N.B. / 注意事項

張地：ファブリック (ARAMIS、SARABI、SIDRO、LICATA、LUBE、KVADRAT(Steelcut Trio、Tonus、Divina Melange、Divina、Hallingdal)、またはレザー (BETA、ALFA、GAMMA) よりお選びください。  
 キャスター：ブラックプラスチックとなります。  
 ※ソフト0103P (タイル、大理石、フローリング) またはハード0104T (カーペット) よりお選びください。  
 \* 脚部は、ブライトポリッシュドアルミニウム0189Aとなります。  
 \* メッシュ部は、グレー色となります。



---

TECHNICAL SPECIFICATIONS / 技術情報 :

天板	ソリッドコアHPL積層、積層合板、ラミネート板面
サポートフレーム	ダイキャストアルミニウム
脚部先端	熱可塑性プラスチック

Round small table cm Ø 50 x h. 45

		LAMINATE	Oak	Smoked stained oak					
CST0504R	スモールテーブル	272,800	272,800	246,400					

CST0504R

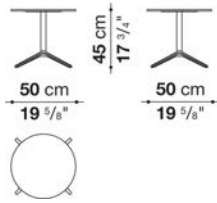

N.B. / 注意事項

天板：オーク（グレー、ライト、ステインドスモーク0394T）ホワイトHPL、またはブラックHPLよりお選びください。\*脚部は、ブライトポリッシュドアルミニウム0189Aとなります。

Round small table cm Ø 80 x h. 45

		LAMINATE	Oak	Smoked stained oak					
CST0804R	スモールテーブル	411,400	411,400	371,800					

CST0804R

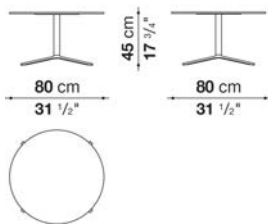

N.B. / 注意事項

天板：オーク（グレー、ライト、ステインドスモーク0394T）ホワイトHPL、またはブラックHPLよりお選びください。\*脚部は、ブライトポリッシュドアルミニウム0189Aとなります。



Round small table cm Ø 80 x h. 72

		LAMINATE	Oak	Smoked stained oak						
CST0807R	テーブル	441,100	441,100	441,100						

CST0807R

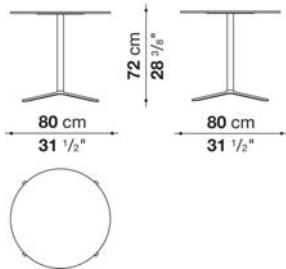

N.B. / 注意事項

天板：オーク（グレー、ライト、ステインドスモーク0394T）ホワイトHPL、またはブラックHPLよりお選びください。\* 脚部は、ブライトポリッシュドアルミニウム0189Aとなります。

Square small table cm 80 x 80 x h. 72

		LAMINATE	Oak	Smoked stained oak						
CST0807Q	テーブル	436,700	436,700	436,700						

CST0807Q

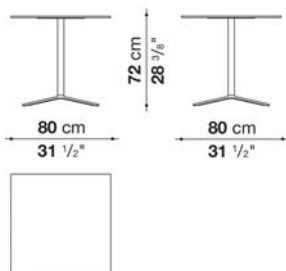

N.B. / 注意事項

天板：オーク（グレー、ライト、ステインドスモーク0394T）ホワイトHPL、またはブラックHPLよりお選びください。\* 脚部は、ブライトポリッシュドアルミニウム0189Aとなります。

Round small table cm Ø 100 x h. 72

		LAMINATE	Oak	Smoked stained oak						
CST1007R	テーブル	508,200	508,200	508,200						

CST1007R

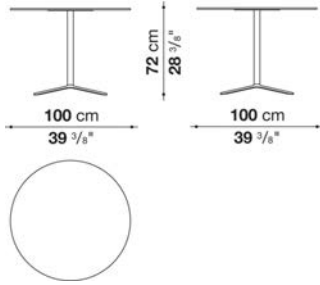

N.B. / 注意事項

天板：オーク（グレー、ライト、ステインドスモーク0394T）ホワイトHPL、またはブラックHPLよりお選びください。\* 脚部は、ブライトポリッシュドアルミニウム0189Aとなります。



---

TECHNICAL SPECIFICATIONS / 技術情報 :

天板	ソリッドコアHPL積層、積層合板、ラミネート板面
サポートフレーム	ダイキャストアルミニウム
脚部先端	熱可塑性プラスチック

Round small table cm Ø 80 x h. 72

		LAMINATE	Oak	Smoked stained oak						
ST0807R	スモールテーブル	415,800	415,800	415,800						

## ST0807R

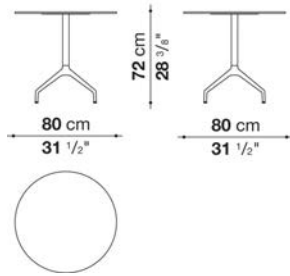

N.B. / 注意事項

天板：オーク（グレー、ライト、ステインドスモーク0394T）、ホワイトHPL、またはブラックHPLよりお選びください。  
 \* 脚部は、ブライトポリッシュドアルミニウム0189Aとなります。

Square small table cm 80 x 80 x h. 72

		LAMINATE	Oak	Smoked stained oak						
ST0807Q	スモールテーブル	408,100	408,100	408,100						

## ST0807Q

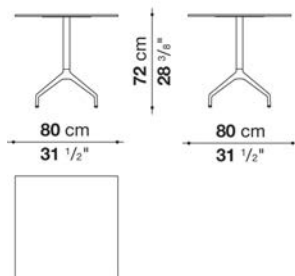

N.B. / 注意事項

天板：オーク（グレー、ライト、ステインドスモーク0394T）、ホワイトHPL、またはブラックHPLよりお選びください。  
 \* 脚部は、ブライトポリッシュドアルミニウム0189Aとなります。

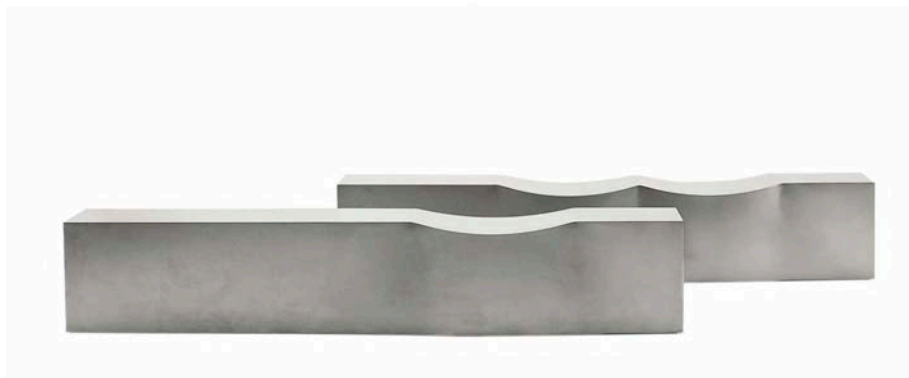

---

TECHNICAL SPECIFICATIONS / 技術情報 :

フレーム	ブライトステンレス鋼板
脚部先端	熱可塑性プラスチック

Bench with single seat cm 230

DIP	シングルシートベンチ	2,382,600								

DIP

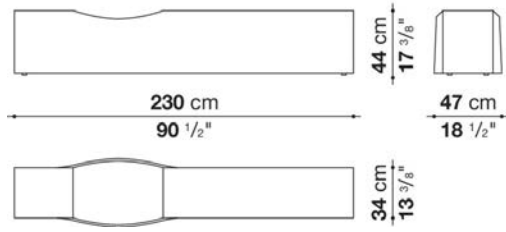

N.B. / 注意事項

ステンレススチールとなります。

Bench with double seat cm 230

DIP2	ダブルシートベンチ	2,504,700								

DIP2

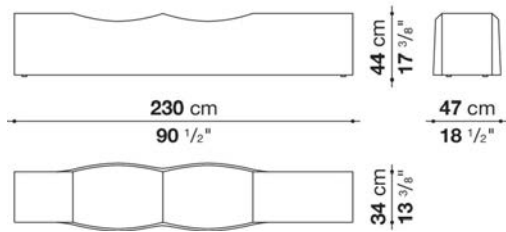

N.B. / 注意事項

ステンレススチールとなります。



## TECHNICAL SPECIFICATIONS / 技術情報 :

構造(ACE1-ACE2)	ハニカムコア合板及び木質パーティクルボード突板
構造(ACE3A-ACE3C)	無垢木材、木質版パーティクルボード
背面パネル(ACE3A-ACE3C)	木質版パーティクルボード、ガラスまたはファブリック
引き出し(ACE1)	木質パーティクルボード突板、積層合板
ファイルホルダーサポート(ACE1)	成形鋼材
パーテーション	メタクリレートと成形アルミニウム材
ベースフレーム	成形鋼材
脚部先端	スチール及びプラスチック素材

Bookcase with flap doors and drawers cm 301 x 45 x h. 170

		Oak	Smoked stained oak						
ACE1	1ブックケース	5,261,300	5,261,300						

## ACE1

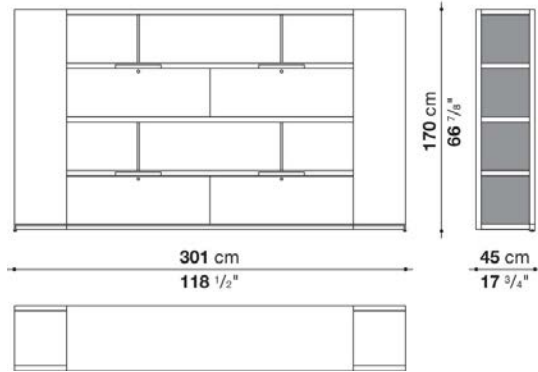

## N.B. / 注意事項

フレーム；オーク（グレー0378G、ライト0374C、ステインドスモーク0394T）よりお選びください。

下段ドロワー：ファイルドロワー、またはダブルドロワーよりお選びください。両方をご希望される場合は初回発注時に左右配置をご指示ください。

\* パーテーションは、透明アクリルとなります。

\* ベース部は、クロームスチール0110Mとなります。

Bookcase with flap doors cm 311 x 60 x h. 229,5

		Oak	Smoked stained oak						
ACE3C	3Cブックケース	5,661,700	5,661,700						
ACE3C_N	3Cブックケース（ライト付）	6,057,700	6,057,700						

## ACE3C

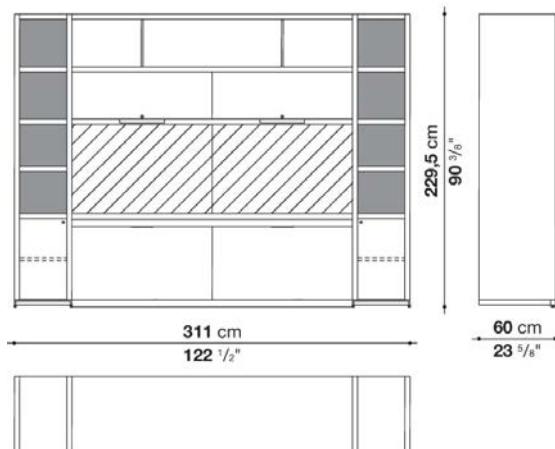

## N.B. / 注意事項

フレーム；オーク（グレー0378G、ライト0374C、ステインドスモーク0394T）よりお選びください。

バックパネル：オーク（グレー0378G、ライト0374C、ステインドスモーク0394T）、ホワイト塗装ガラス、またはファブリック（SARABI、SIDRO、LICATA、LUBE、

KVADRAT(Steelcut Trio、Tonus、Divina Melange、Divina、Hallingdal）よりお選びください。\* パーテーションは、透明アクリルとなります。

\* ベース部は、クロームスチール0110Mとなります。

\* ライティングデスクトップと下段バックパネルには、ケーブルラックが付きま。





## TECHNICAL SPECIFICATIONS / 技術情報 :

構造	無垢木材、ハニカムコア合板及び木質パーティクルボード突板
引き出し	木質パーティクルボード突板、積層合板
ファイルホルダーサポート	成形鋼材
ベースフレーム	成形鋼材
脚部先端	スチール及びプラスチック素材

Chest of drawers cm 45 x 60 x h. 63

		Oak	Smoked stained oak						
ACE8	8チェスト	1,038,400	1,038,400						

ACE8

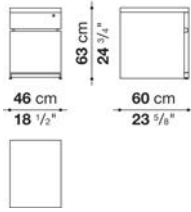

N.B. / 注意事項

グレーオーク0378G、ライトオーク0374C、またはステインドスモークオーク0394Tよりお選びください。  
\* ベース部は、クロームスチール0110Mとなります。

Chest of drawers cm 121 x 60 x h. 63

		Oak	Smoked stained oak						
ACE5	5チェスト	1,856,800	1,856,800						

ACE5

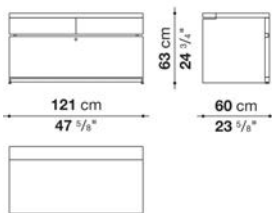

N.B. / 注意事項

グレーオーク0378G、ライトオーク0374C、またはステインドスモークオーク0394Tよりお選びください。  
\* ベース部は、クロームスチール0110Mとなります。  
\* トップとベース部にケーブルフラップが付きます。

Left and right chest of drawers cm 161 x 60 x h. 63

		Oak	Smoked stained oak						
ACE4S	レフトドロワーチェスト	2,160,400	2,160,400						
ACE4D	ライトドロワーチェスト	2,160,400	2,160,400						

ACE4S

ACE4D

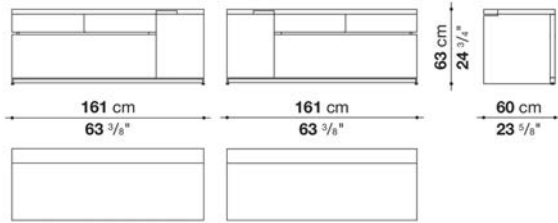

N.B. / 注意事項

- グレーオーク0378G、ライトオーク0374C、またはステインドスモークオーク0394Tよりお選びください。
- \* ベース部は、クロームスチール0110Mとなります。
- \* ドアは、270°まで開放することができます。
- \* トップとベース部にケーブルフラップが付きます。

Storage unit cm 181 x 60 x h. 73

		Oak	Smoked stained oak						
ACE17	17ストレージユニット	1,963,500	1,963,500						

ACE17

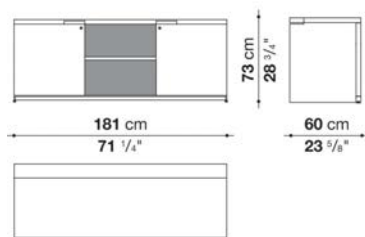

N.B. / 注意事項

- グレーオーク0378G、ライトオーク0374C、またはステインドスモークオーク0394Tよりお選びください。
- \* ベース部は、クロームスチール0110Mとなります。
- \* ドアは、270°まで開放することができます。
- \* トップとベース部にケーブルフラップが付きます。

Sideboard with hinged doors cm 240 x 60 x h. 73

		Oak	Smoked stained oak						
ACE22	サイドボード	2,167,000	2,167,000						

## ACE22

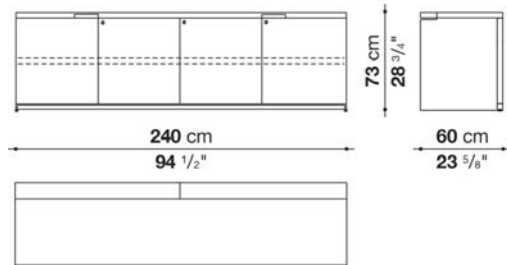

## N.B. / 注意事項

グレーオーク、ライトオーク、またはステインド・スモークオーク0394Tよりお選びください。

\* ベース部は、クロームスチール110Mとなります。

\* ドアは、270°まで開放することができます。

\* トップとベース部にケーブルフラップが付きます。



---

TECHNICAL SPECIFICATIONS / 技術情報 :

天板(ACE9-ACE10-ACE19)	無垢木材、木質版パーティクルボード
天板(ACE13)	ハニカムコア合板と突板MDFファイバーボード
天板(ACE20)	木質版パーティクルボード
ポर्टフレームとクロスピース	成形鋼材
脚部先端	スチール及びプラスチック素材

Table cm 220 x 100 x h. 73

		Oak	Smoked stained oak						
ACE9	9テーブル	1,617,000	1,617,000						

ACE9

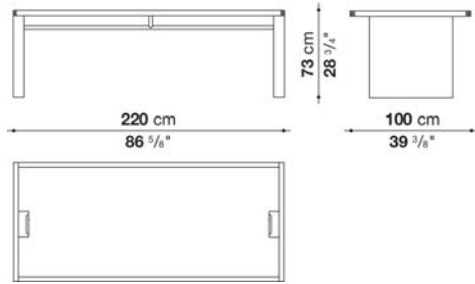

N.B. / 注意事項

- グレーオーク0378G、ライトオーク0374C、またはステインドスモークオーク0394Tよりお選びください。
- \* クロスピース部は、クロームスチール0110Mとなります。
- \* 天板と脚部サイドにケーブルフラップが付きます。
- \* 幕板をご希望される場合は初回発注時にご指示ください。

Table cm 240 x 100 x h. 73

		Oak	Smoked stained oak						
ACE19	19テーブル	1,723,700	1,723,700						

ACE19

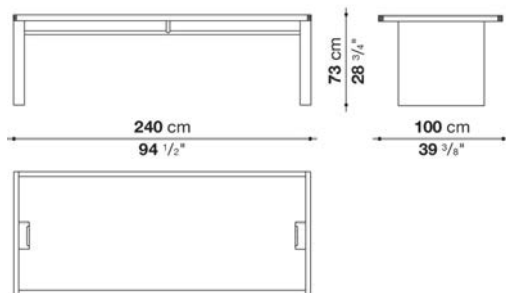

N.B. / 注意事項

- グレーオーク0378G、ライトオーク0374C、またはステインドスモークオーク0394Tよりお選びください。
- \* クロスピース部は、クロームスチール0110Mとなります。
- \* 天板と脚部サイドにケーブルフラップが付きます。
- \* 幕板をご希望される場合は初回発注時にご指示ください。

Table cm 330 x 120 x h. 73

		Oak	Smoked stained oak						
ACE10	10テーブル	1,961,300	1,961,300						

ACE10

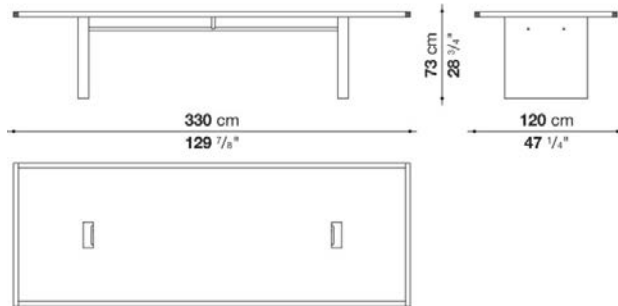

N.B. / 注意事項

グレーオーク0378G、ライトオーク0374C、またはステインドスモークオーク0394Tよりお選びください。

\* クロスピース部は、クロームスチール0110Mとなります。

\* 天板と脚部サイドにケーブルフラップが付きます。

Table cm 220 x 100 x h. 73

		Oak	Smoked stained oak						
ACE13	13テーブル	1,669,800	1,669,800						

ACE13

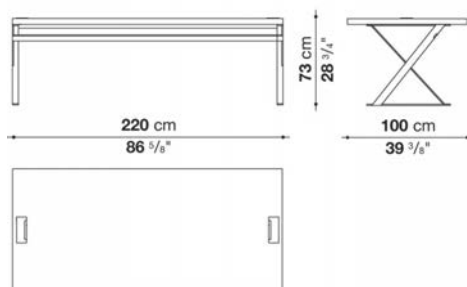

N.B. / 注意事項

グレーオーク0378G、ライトオーク0374C、またはステインドスモークオーク0394Tよりお選びください。

\* 天板にケーブルフラップが付きます。

\* ブックケース (ACE3) のライティングデスク天板にお使いいただけます。

\* 脚部は、クロームスチール0110Mとなります。

Table cm 240 x 100 x h. 73

		Oak	Smoked stained oak						
ACE15	15テーブル	2,015,200	2,015,200						

ACE15

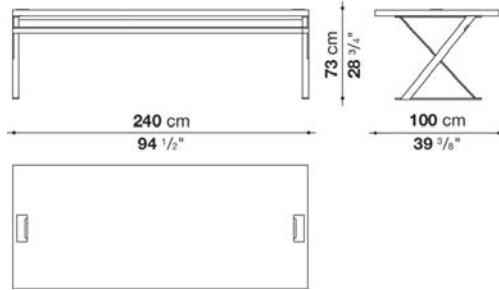

N.B. / 注意事項

グレーオーク0378G、ライトオーク0374C、またはステインドスモークオーク0394Tよりお選びください。

- \* 天板にケーブルフラップが付きます。
- \* ブックケース (ACE3) のライティングデスク天板にお使いいただけます。
- \* 脚部は、クロームスチール0110Mとなります。

Table cm Ø 110 x h. 73

		Oak	Smoked stained oak						
ACE20	20テーブル	997,700	997,700						

ACE20

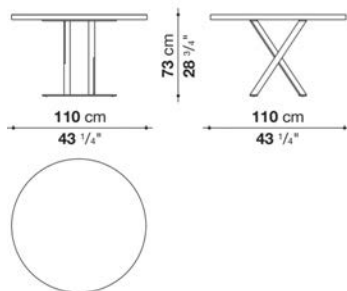

N.B. / 注意事項

グレーオーク0378G、ライトオーク0374C、またはステインドスモークオーク0394Tよりお選びください。

- \* 脚部は、クロームスチール0110Mとなります。





TECHNICAL SPECIFICATIONS / 技術情報 :

サポートシェルフ	成形鋼材
ケーブルホルダー(水平、垂直)	成形鋼材
ケーブルホルダー(正方形、長方形)	成形鋼材とステンレス
ケーブルホルダー	熱可塑性プラスチック

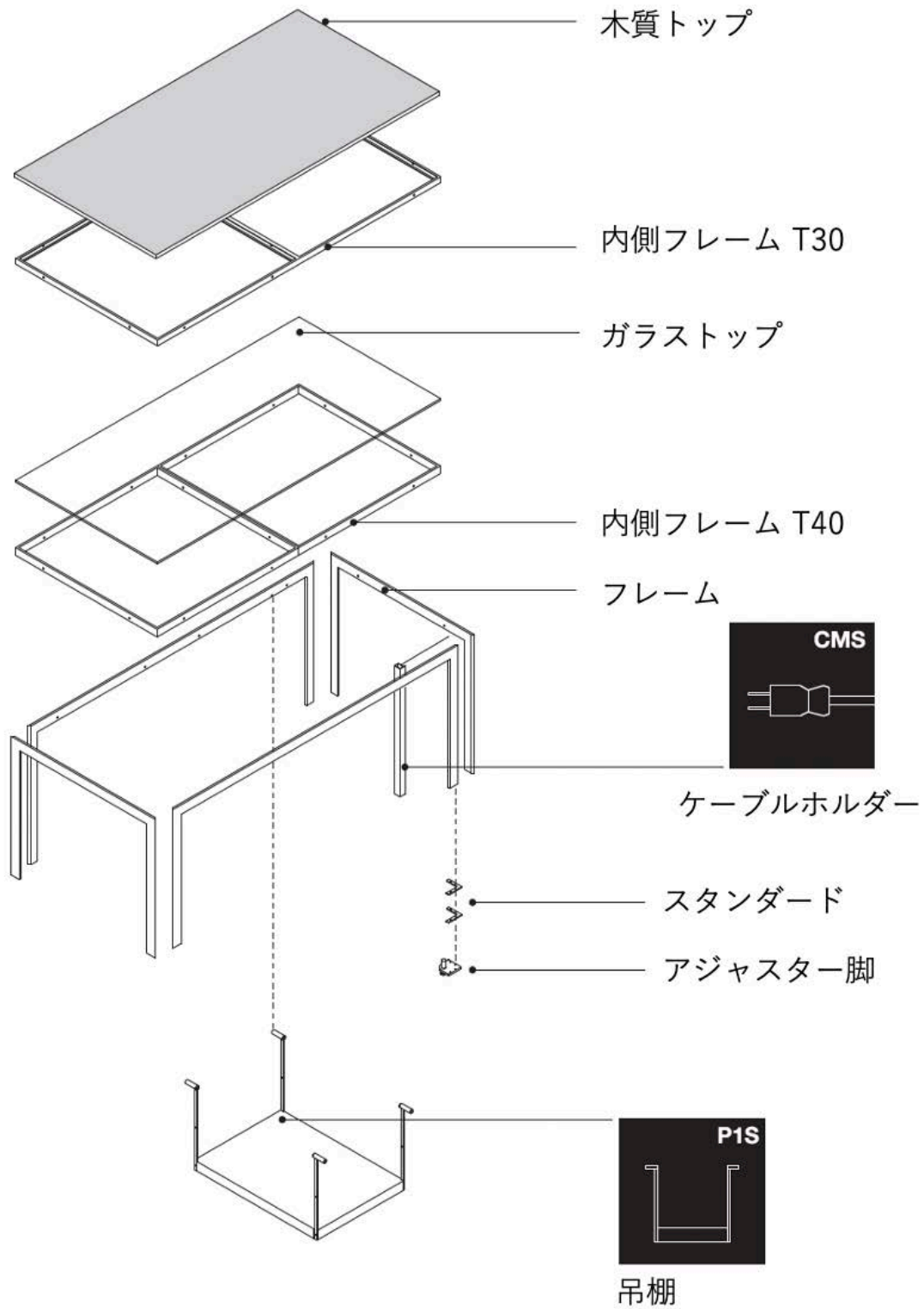

フレーム

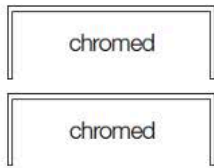

内側フレーム

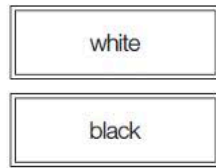

天板



天板



内側フレーム

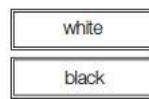

フレーム

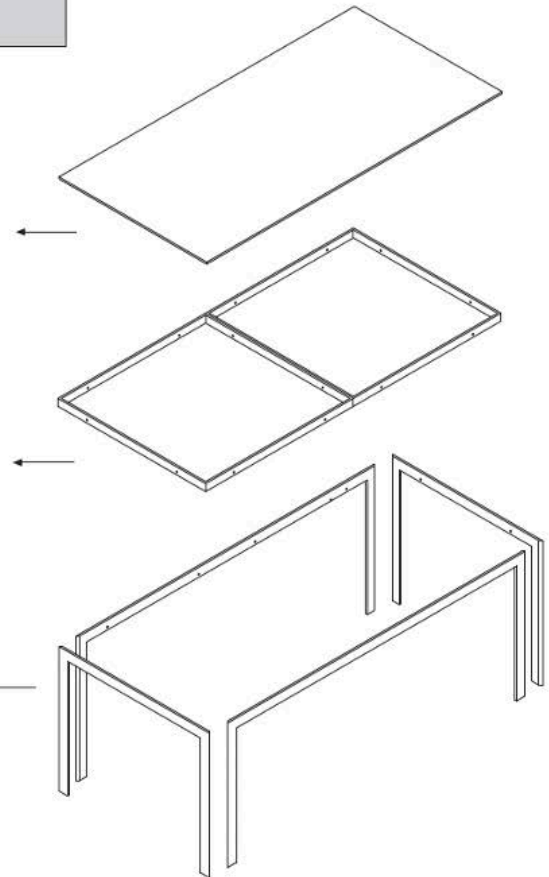
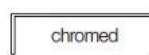

**脚**

オプションでアジャスター脚（4個1セット）を選択いただくと、0cm～2cmまでの高さ調整ができます。

スタンダード

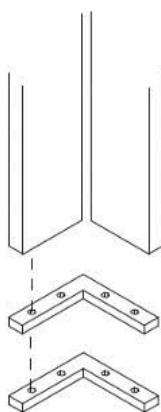

アジャスター脚

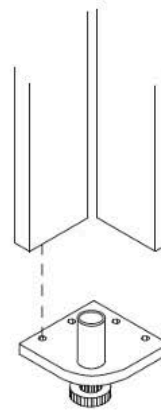

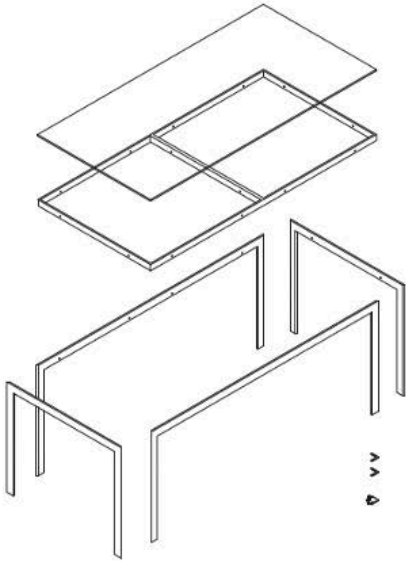

ガラストップ

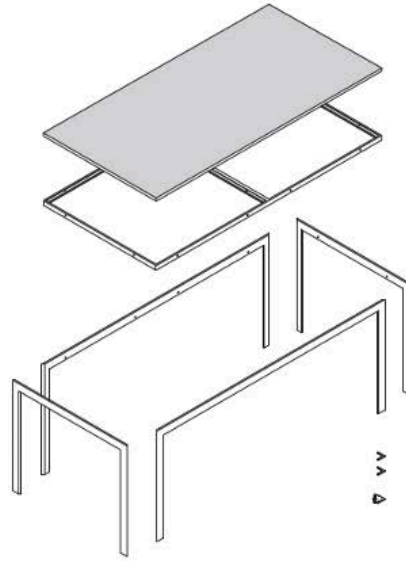
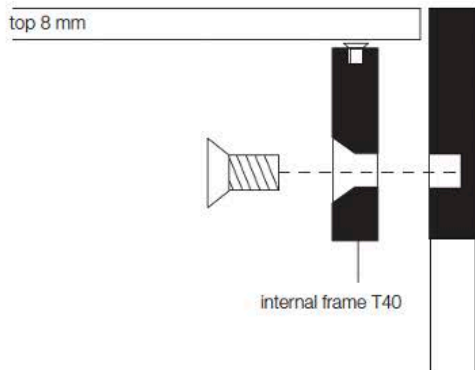

木質トップ

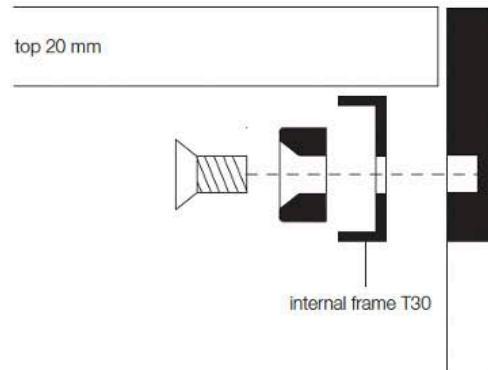

木質トップの場合、内側フレームは  
マットブラック仕上げのみとなります。

Tables

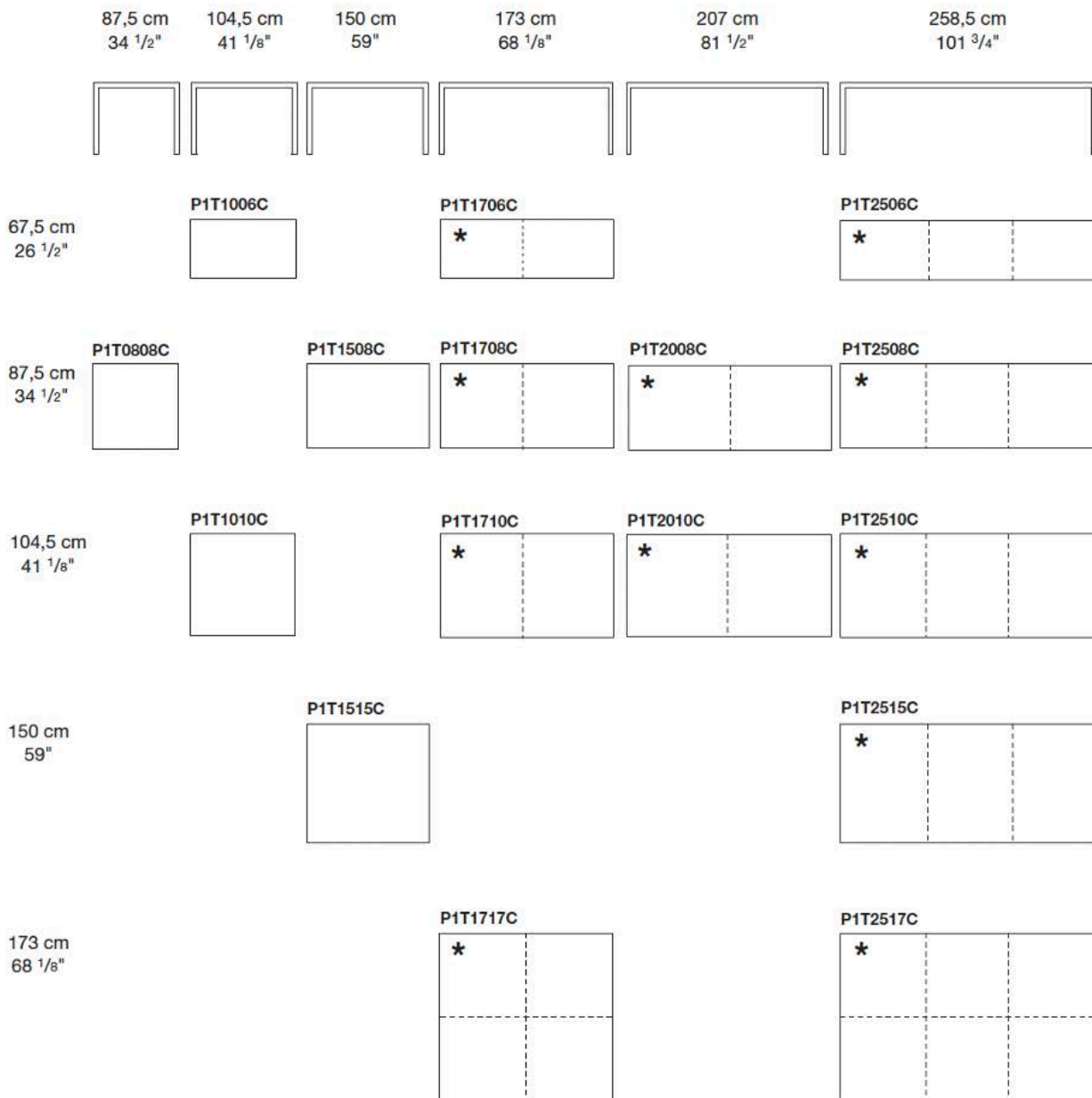

\* ガラストップの場合のみ、内側フレームが見えます。(点線)

Table cm 87,5 x 87,5 x h. 72,5

		White extra light glass	Oak	Smoked stained oak						
P1T0808C	0808テーブル	1,124,200	1,141,800	1,141,800						

P1T0808C

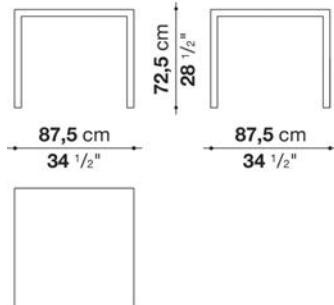

N.B. / 注意事項

天板：オーク（グレー0378G、ライト0374C、ステインド・スモークオーク0394T）、またはホワイト塗装ガラス0130Bよりお選びください。

\* 脚部は、クロームスチール0110Mとなります。

\* オプションにて、シェルフ（P1S）、ケーブルホルダーシステムを別紙よりお選びいただけます。

Table with square cable grommet cm 87,5 x 87,5 x h. 72,5

		Oak	Smoked stained oak							
P1T0808CA1	0808テーブル（正方形グロメット1個）	1,237,500	1,237,500							

P1T0808C

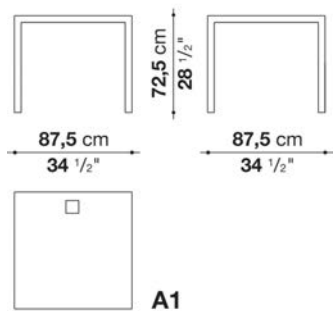

N.B. / 注意事項

天板：オーク（グレー0378G、ライト0374C、ステインド・スモークオーク0394T）よりお選びください。

\* 脚部は、クロームスチール0110Mとなります。

\* オプションにて、シェルフ（P1S）、ケーブルホルダーシステムを別紙よりお選びいただけます。

Table cm 104,5 x 67,5 x h. 72,5

		White extra light glass	Oak	Smoked stained oak					
P1T1006C	1006テーブル	1,167,100	1,207,800	1,207,800					

P1T1006C

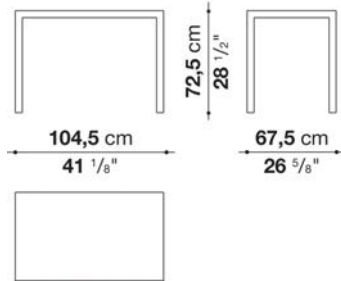

N.B. / 注意事項

天板：オーク（グレー0378G、ライト0374C、ステインド・スモークオーク0394T）、またはホワイト塗装ガラス0130Bよりお選びください。

\* 脚部は、クロームスチール0110Mとなります。

\* オプションにて、ケーブルホルダーシステムを別紙よりお選びいただけます。

Table with square cable grommet cm 104,5 x 67,5 x h. 72,5

		Oak	Smoked stained oak						
P1T1006CA1	1006テーブル（正方形グロメット1個）	1,268,300	1,268,300						

P1T1006C

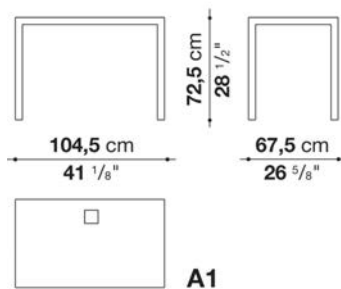

N.B. / 注意事項

天板：オーク（グレー0378G、ライト0374C、ステインド・スモークオーク0394T）よりお選びください。

\* 脚部は、クロームスチール0110Mとなります。

\* オプションにて、ケーブルホルダーシステムを別紙よりお選びいただけます。

Table cm 104,5 x 104,5 x h. 72,5

		White extra light glass	Oak	Smoked stained oak						
P1T1010C	1010テーブル	1,262,800	1,318,900	1,318,900						

P1T1010C

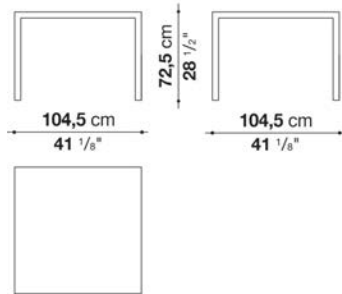

N.B. / 注意事項

天板：オーク（グレー0378G、ライト0374C、ステインド・スモークオーク0394T）、またはホワイト塗装ガラス0130Bよりお選びください。

\* 脚部は、クロームスチール0110Mとなります。

\* オプションにて、シェルフ（P1S）、ケーブルホルダーシステムを別紙よりお選びいただけます。

Table with square cable grommet cm 104,5 x 104,5 x h. 72,5

		Oak	Smoked stained oak							
P1T1010CA1	1010テーブル（正方形グロメット1個）	1,417,900	1,417,900							

P1T1010C

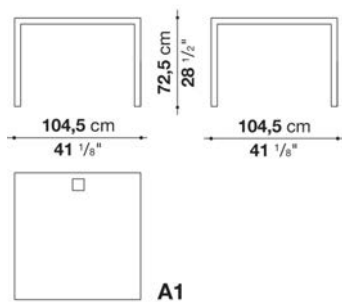

N.B. / 注意事項

天板：オーク（グレー0378G、ライト0374C、ステインド・スモークオーク0394T）よりお選びください。

\* 脚部は、クロームスチール0110Mとなります。

\* オプションにて、シェルフ（P1S）、ケーブルホルダーシステムを別紙よりお選びいただけます。



Table cm 150 x 87,5 x h. 72,5

		White extra light glass	Oak	Smoked stained oak						
P1T1508C	1508テーブル	1,377,200	1,456,400	1,456,400						

P1T1508C

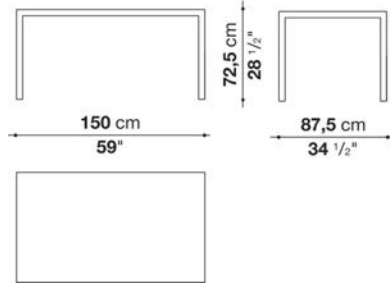

N.B. / 注意事項

天板：オーク（グレー0378G、ライト0374C、ステインド・スモークオーク0394T）、またはホワイト塗装ガラス0130Bよりお選びください。

\* 脚部は、クロームスチール0110Mとなります。

\* オプションにて、ケーブルホルダーシステムを別紙よりお選びいただけます。

Table with square cable grommet cm 150 x 87,5 x h. 72,5

		Oak	Smoked stained oak							
P1T1508CA1	1508テーブル（正方形グロメット1個）	1,520,200	1,520,200							
P1T1508CA2	1508テーブル（正方形グロメット2個）	1,566,400	1,566,400							

P1T1508C

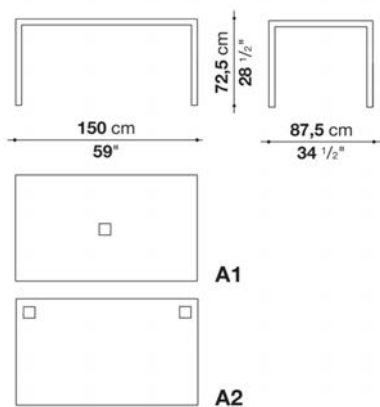

N.B. / 注意事項

天板：オーク（グレー0378G、ライト0374C、ステインド・スモークオーク0394T）よりお選びください。

\* 脚部は、クロームスチール0110Mとなります。

\* オプションにて、ケーブルホルダーシステムを別紙よりお選びいただけます。

Table with rectangular cable grommet 150 x 87,5 x h. 72,5

		Oak	Smoked stained oak						
P1T1508CB1	1508テーブル ( 長方形グロメット1個 )	1,537,800	1,537,800						

P1T1508C

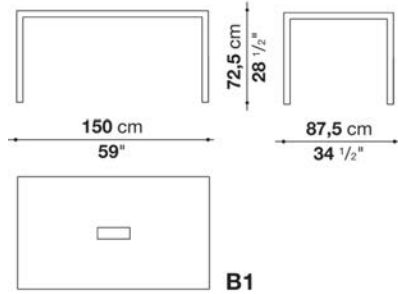

N.B. / 注意事項

天板 : オーク ( グレー0378G、ライト0374C、ステインド・ スモークオーク0394T ) よりお選びください。

\* 脚部は、クロームスチール0110Mとなります。

\* オプションにて、ケーブルホルダーシステムを別紙よりお選びいただけます。

Table cm 150 x 150 x h. 72,5

		White extra light glass	Oak	Smoked stained oak					
P1T1515C	1515テーブル	1,690,700	1,818,300	1,818,300					

P1T1515C

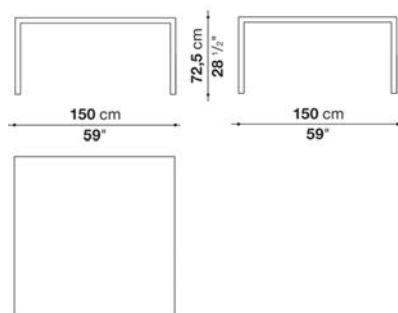

N.B. / 注意事項

天板 : オーク ( グレー0378G、ライト0374C、ステインド・ スモークオーク0394T )、またはホワイト塗装ガラス0130Bよりお選びください。

\* 脚部は、クロームスチール0110Mとなります。

\* オプションにて、ケーブルホルダーシステムを別紙よりお選びいただけます。

Table with square cable grommet cm 150 x 150 x h. 72,5

		Oak	Smoked stained oak						
P1T1515CA1	1515テーブル (正方形グロメット1個)	1,881,000	1,881,000						

P1T1515C

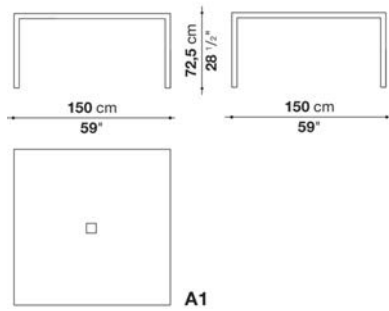

N.B. / 注意事項

天板：オーク (グレー0378G、ライト0374C、ステインド・スモークオーク0394T) よりお選びください。

\* 脚部は、クロームスチール0110Mとなります。

\* オプションにて、ケーブルホルダーシステムを別紙よりお選びいただけます。

Table with rectangular cable grommet cm 150 x 150 x h. 72,5

		Oak	Smoked stained oak						
P1T1515CB1	1515テーブル (長方形グロメット1個)	1,896,400	1,896,400						

P1T1515C

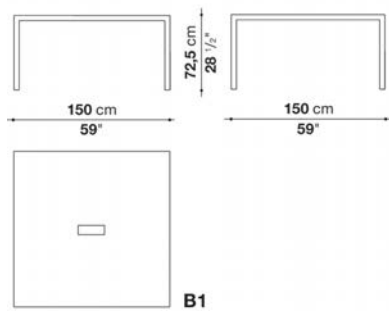

N.B. / 注意事項

天板：オーク (グレー0378G、ライト0374C、ステインド・スモークオーク0394T) よりお選びください。

\* 脚部は、クロームスチール0110Mとなります。

\* オプションにて、ケーブルホルダーシステムを別紙よりお選びいただけます。

Table cm 173 x 67,5 x h. 72,5

		White extra light glass	Oak	Smoked stained oak						
P1T1706C	1706テーブル	1,468,500	1,469,600	1,469,600						

P1T1706C

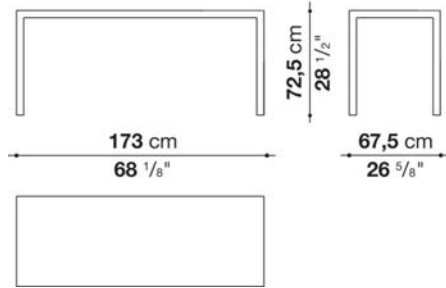

N.B. / 注意事項

天板：オーク（グレー0378G、ライト0374C、ステインド・スモークオーク0394T）、またはホワイト塗装ガラス0130Bよりお選びください。

\* 脚部は、クロームスチール0110Mとなります。

\* オプションにて、シェルフ（P1S）、ケーブルホルダーシステムを別紙よりお選びいただけます。

Table with square cable grommet cm 173 x 67,5 x h. 72,5

		Oak	Smoked stained oak							
P1T1706CA2	1706テーブル（正方形グロメット2個）	1,672,000	1,672,000							

P1T1706C

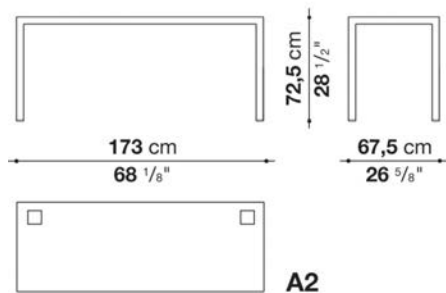

N.B. / 注意事項

天板：オーク（グレー0378G、ライト0374C、ステインド・スモークオーク0394T）よりお選びください。

\* 脚部は、クロームスチール0110Mとなります。

\* オプションにて、シェルフ（P1S）、ケーブルホルダーシステムを別紙よりお選びいただけます。

Table with rectangular cable grommet cm 173 x 67,5 x h. 72,5

		Oak	Smoked stained oak						
P1T1706CB2	1706テーブル ( 長方形グロメット2個 )	1,772,100	1,772,100						

**P1T1706C**

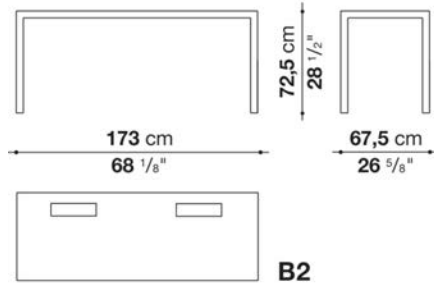

N.B. / 注意事項

天板 : オーク ( グレー0378G、ライト0374C、ステインド・ スモークオーク0394T ) よりお選びください。

\* 脚部は、クロームスチール0110Mとなります。

\* オプションにて、シェルフ ( P1S )、ケーブルホルダーシステムを別紙よりお選びいただけます。

Table cm 173 x 87,5 x h. 72,5

		White extra light glass	Oak	Smoked stained oak					
P1T1708C	1708テーブル	1,566,400	1,586,200	1,586,200					

**P1T1708C**

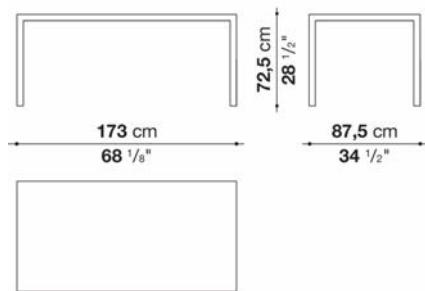

N.B. / 注意事項

天板 : オーク ( グレー0378G、ライト0374C、ステインド・ スモークオーク0394T )、またはホワイト塗装ガラス0130Bよりお選びください。

\* 脚部は、クロームスチール0110Mとなります。

\* オプションにて、シェルフ ( P1S )、ケーブルホルダーシステムを別紙よりお選びいただけます。

Table with square cable grommet cm 173 x 87,5 x h. 72,5

		Oak	Smoked stained oak						
P1T1708CA2	1708テーブル (正方形グロメット2個)	1,771,000	1,771,000						

P1T1708C

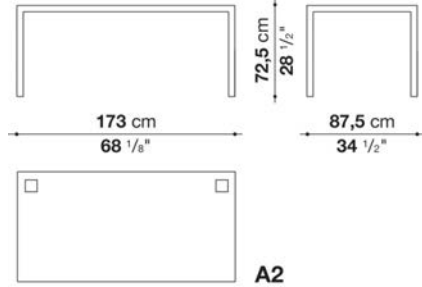

N.B. / 注意事項

天板：オーク (グレー0378G、ライト0374C、ステインド・スモークオーク0394T) よりお選びください。

\* 脚部は、クロームスチール0110Mとなります。

\* オプションにて、シェルフ (P1S)、ケーブルホルダーシステムを別紙よりお選びいただけます。

Table with rectangular cable grommet cm 173 x 87,5 x h. 72,5

		Oak	Smoked stained oak						
P1T1708CB2	1708テーブル (長方形グロメット2個)	1,868,900	1,868,900						

P1T1708C

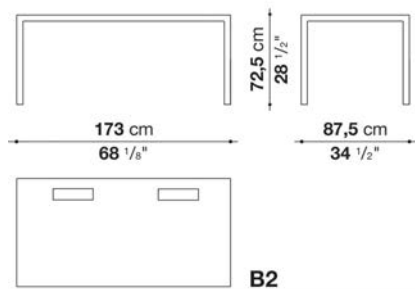

N.B. / 注意事項

天板：オーク (グレー0378G、ライト0374C、ステインド・スモークオーク0394T) よりお選びください。

\* 脚部は、クロームスチール0110Mとなります。

\* オプションにて、シェルフ (P1S)、ケーブルホルダーシステムを別紙よりお選びいただけます。

Table cm 173 x 104,5 x h. 72,5

		White extra light glass	Oak	Smoked stained oak						
P1T1710C	1710テーブル	1,604,900	1,653,300	1,653,300						

P1T1710C

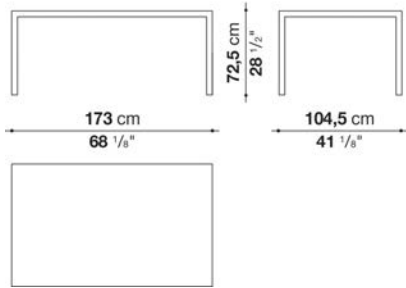

N.B. / 注意事項

天板：オーク（グレー0378G、ライト0374C、ステインド・スモークオーク0394T）、またはホワイト塗装ガラス0130Bよりお選びください。

\* 脚部は、クロームスチール0110Mとなります。

\* オプションにて、ケーブルホルダーシステムを別紙よりお選びいただけます。

Table with square cable grommet cm 173 x 104,5 x h. 72,5

		Oak	Smoked stained oak							
P1T1710CA2	1710テーブル（正方形グロメット2個）	1,821,600	1,821,600							

P1T1710C

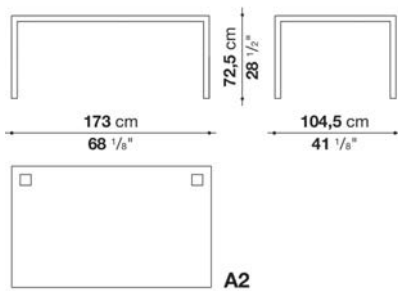

N.B. / 注意事項

天板：オーク（グレー0378G、ライト0374C、ステインド・スモークオーク0394T）よりお選びください。

\* 脚部は、クロームスチール0110Mとなります。

\* オプションにて、ケーブルホルダーシステムを別紙よりお選びいただけます。

Table cm 173 x 173 x h. 72,5

		White extra light glass	Oak	Smoked stained oak						
P1T1717C	1717テーブル	2,368,300	2,409,000	2,409,000						

P1T1717C

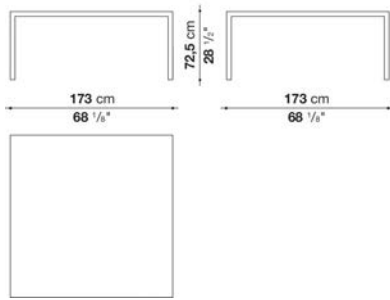

N.B. / 注意事項

天板：オーク（グレー0378G、ライト0374C、ステインド・スモークオーク0394T）、またはホワイト塗装ガラス0130Bよりお選びください。

\* 脚部は、クロームスチール0110Mとなります。

\* オプションにて、ケーブルホルダーシステムを別紙よりお選びいただけます。

Table with square cable grommet cm 173 x 173 x h. 72,5

		Oak	Smoked stained oak							
P1T1717CA1	1717テーブル（正方形グロメット1個）	2,499,200	2,499,200							
P1T1717CA2	1717テーブル（正方形グロメット2個）	2,602,600	2,602,600							

P1T1717C

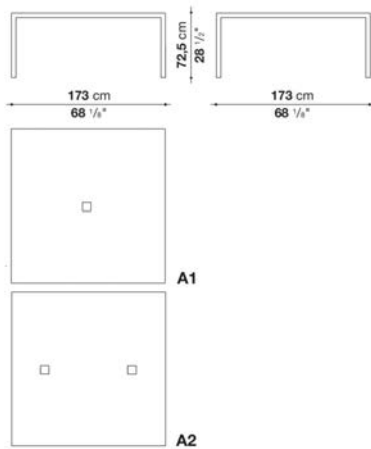

N.B. / 注意事項

天板：オーク（グレー0378G、ライト0374C、ステインド・スモークオーク0394T）よりお選びください。

\* 脚部は、クロームスチール0110Mとなります。

\* オプションにて、ケーブルホルダーシステムを別紙よりお選びいただけます。



Table with rectangular cable grommet cm 173 x 173 x h. 72,5

		Oak	Smoked stained oak						
P1T1717CB1	1717テーブル (長方形グロメット1個)	2,550,900	2,550,900						
P1T1717CB2	1717テーブル (長方形グロメット2個)	2,702,700	2,702,700						

P1T1717C

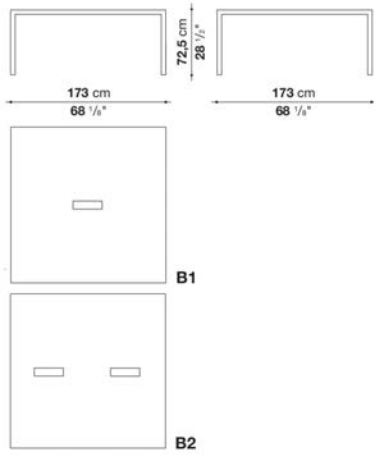

N.B. / 注意事項

天板：オーク (グレー0378G、ライト0374C、ステインド・スモークオーク0394T) よりお選びください。

- \* 脚部は、クロームスチール0110Mとなります。
- \* オプションにて、ケーブルホルダーシステムを別紙よりお選びいただけます。

Table cm 207 x 87,5 x h. 72,5

		White extra light glass	Oak	Smoked stained oak					
P1T2008C	2008テーブル	1,719,300	1,745,700	1,745,700					

P1T2008C

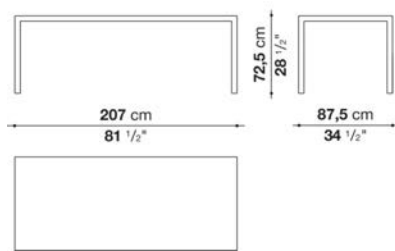

N.B. / 注意事項

天板：オーク (グレー0378G、ライト0374C、ステインド・スモークオーク0394T)、またはホワイト塗装ガラス0130Bよりお選びください。

- \* 脚部は、クロームスチール0110Mとなります。
- \* オプションにて、シェルフ (P1S)、ケーブルホルダーシステムを別紙よりお選びいただけます。

Table with square cable grommet cm 207 x 87,5 x h. 72,5

		Oak	Smoked stained oak						
P1T2008CA2	2008テーブル (正方形グロメット2個)	1,930,500	1,930,500						

P1T2010C

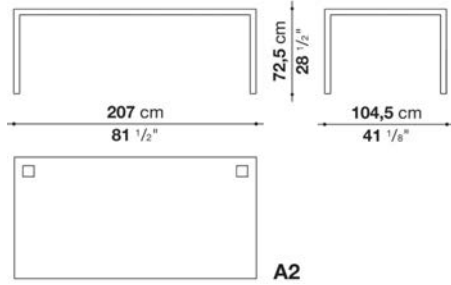

N.B. / 注意事項

天板：オーク (グレー0378G、ライト0374C、ステインド・スモークオーク0394T) よりお選びください。

\* 脚部は、クロームスチール0110Mとなります。

\* オプションにて、シェルフ (P1S)、ケーブルホルダーシステムを別紙よりお選びいただけます。

Table with rectangular cable grommet cm 207 x 87,5 x h. 72,5

		Oak	Smoked stained oak						
P1T2008CB2	2008テーブル (長方形グロメット2個)	2,028,400	2,028,400						

P1T2010C

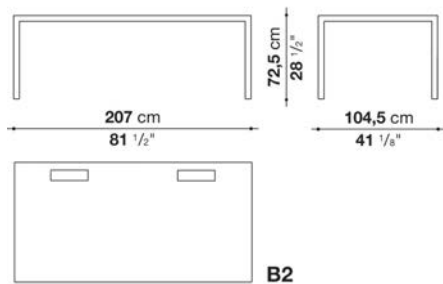

N.B. / 注意事項

天板：オーク (グレー0378G、ライト0374C、ステインド・スモークオーク0394T) よりお選びください。

\* 脚部は、クロームスチール0110Mとなります。

\* オプションにて、シェルフ (P1S)、ケーブルホルダーシステムを別紙よりお選びいただけます。

Table cm 207 x 104,5 x h. 72,5

		White extra light glass	Oak	Smoked stained oak						
P1T2010C	2010テーブル	1,840,300	1,854,600	1,854,600						

P1T2010C

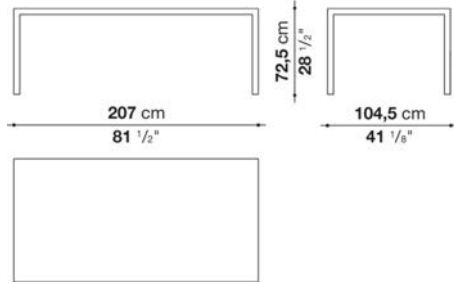

N.B. / 注意事項

天板：オーク（グレー0378G、ライト0374C、ステインド・ スモークオーク0394T）、またはホワイト塗装ガラス0130Bよりお選びください。

\* 脚部は、クロームスチール0110Mとなります。

\* オプションにて、シェルフ（P1S）、ケーブルホルダーシステムを別紙よりお選びいただけます。

Table with square cable grommet cm 207 x 104,5 x h. 72,5

		Oak	Smoked stained oak							
P1T2010CA2	2010テーブル（正方形グロメット2個）	2,039,400	2,039,400							

P1T2010C

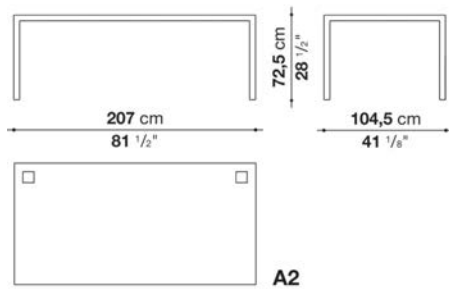

N.B. / 注意事項

天板：オーク（グレー0378G、ライト0374C、ステインド・ スモークオーク0394T）よりお選びください。

\* 脚部は、クロームスチール0110Mとなります。

\* オプションにて、シェルフ（P1S）、ケーブルホルダーシステムを別紙よりお選びいただけます。

Table with rectangular cable grommet cm 207 x 104,5 x h. 72,5

		Oak	Smoked stained oak						
P1T2010CB2	2010テーブル (長方形グロメット2個)	2,137,300	2,137,300						

P1T2010C

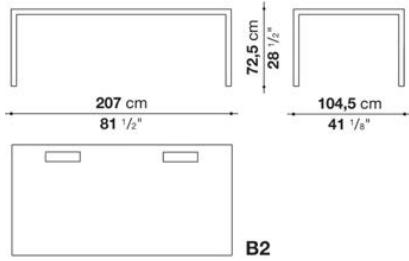

N.B. / 注意事項

天板：オーク (グレー0378G、ライト0374C、ステインド・スモークオーク0394T) よりお選びください。

\* 脚部は、クロームスチール0110Mとなります。

\* オプションにて、シェルフ (P1S)、ケーブルホルダーシステムを別紙よりお選びいただけます。

Table cm 258,5 x 67,5 x h. 72,5

		White extra light glass	Oak	Smoked stained oak					
P1T2506C	2506テーブル	1,843,600	1,857,900	1,857,900					

P1T2506C

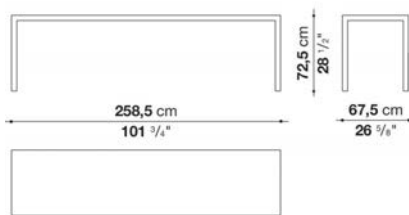

N.B. / 注意事項

天板：オーク (グレー0378G、ライト0374C、ステインド・スモークオーク0394T)、またはホワイト塗装ガラス0130Bよりお選びください。

\* 脚部は、クロームスチール0110Mとなります。

\* オプションにて、シェルフ (P1S)、ケーブルホルダーシステムを別紙よりお選びいただけます。

Table with square cable grommet cm 258,5 x 67,5 x h. 72,5

		Oak	Smoked stained oak							
P1T2506CA2	2506テーブル (正方形グロメット2個)	2,061,400	2,061,400							

**P1T2506C**

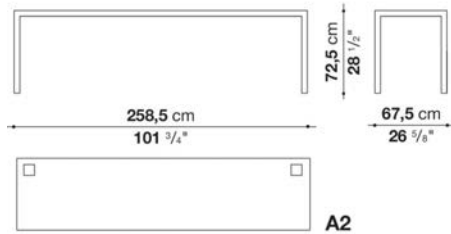

N.B. / 注意事項

天板：オーク (グレー0378G、ライト0374C、ステインド・スモークオーク0394T) よりお選びください。

\* 脚部は、クロームスチール0110Mとなります。

\* オプションにて、シェルフ (P1S)、ケーブルホルダーシステムを別紙よりお選びいただけます。

Table with rectangular cable grommet cm 258,5 x 67,5 x h. 72,5

		Oak	Smoked stained oak							
P1T2506CB2	2506テーブル (長方形グロメット2個)	2,161,500	2,161,500							

**P1T2506C**

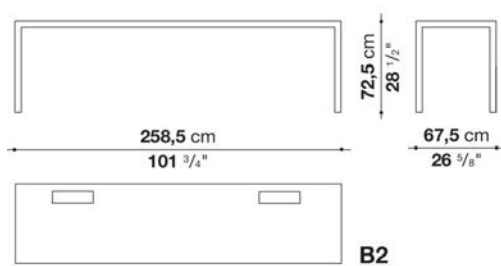

N.B. / 注意事項

天板：オーク (グレー0378G、ライト0374C、ステインド・スモークオーク0394T) よりお選びください。

\* 脚部は、クロームスチール0110Mとなります。

\* オプションにて、シェルフ (P1S)、ケーブルホルダーシステムを別紙よりお選びいただけます。

Table cm 258,5 x 87,5 x h. 72,5

		White extra light glass	Oak	Smoked stained oak						
P1T2508C	2508テーブル	1,938,200	1,956,900	1,956,900						

P1T2508C

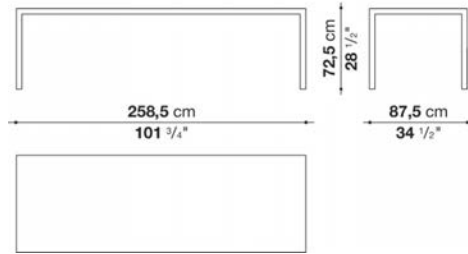

N.B. / 注意事項

天板：オーク（グレー0378G、ライト0374C、ステインド・スモークオーク0394T）、またはホワイト塗装ガラス0130Bよりお選びください。

\* 脚部は、クロームスチール0110Mとなります。

\* オプションにて、シェルフ（P1S）、ケーブルホルダーシステムを別紙よりお選びいただけます。

Table with square cable grommet cm 258,5 x 87,5 x h. 72,5

		Oak	Smoked stained oak							
P1T2508CA2	2508テーブル（正方形グロメット2個）	2,141,700	2,141,700							

P1T2508C

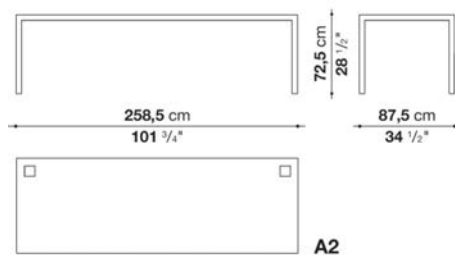

N.B. / 注意事項

天板：オーク（グレー0378G、ライト0374C、ステインド・スモークオーク0394T）よりお選びください。

\* 脚部は、クロームスチール0110Mとなります。

\* オプションにて、シェルフ（P1S）、ケーブルホルダーシステムを別紙よりお選びいただけます。

Table with rectangular cable grommet cm 258,5 x 87,5 x h. 72,5

		Oak	Smoked stained oak						
P1T2508CB2	2508テーブル (長方形グロメット2個)	2,239,600	2,239,600						

P1T2508C

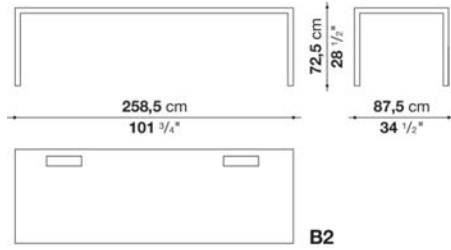

N.B. / 注意事項

天板：オーク (グレー0378G、ライト0374C、ステインド・スモークオーク0394T) よりお選びください。

\* 脚部は、クロームスチール0110Mとなります。

\* オプションにて、シェルフ (P1S)、ケーブルホルダーシステムを別紙よりお選びいただけます。

Table cm 258,5 x 104,5 x h. 72,5

		White extra light glass	Oak	Smoked stained oak					
P1T2510C	2510テーブル	2,036,100	2,105,400	2,105,400					

P1T2510C

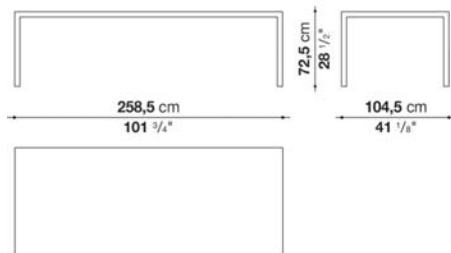

N.B. / 注意事項

天板：オーク (グレー0378G、ライト0374C、ステインド・スモークオーク0394T)、またはホワイト塗装ガラス0130Bよりお選びください。

\* 脚部は、クロームスチール0110Mとなります。

\* オプションにて、ケーブルホルダーシステムを別紙よりお選びいただけます。

Table with square cable grommet cm 258,5 x 104,5 x h. 72,5

		Oak	Smoked stained oak						
P1T2510CA1	2510テーブル (正方形グロメット1個)	2,167,000	2,167,000						
P1T2510CA2	2510テーブル (正方形グロメット2個)	2,213,200	2,213,200						

P1T2510C

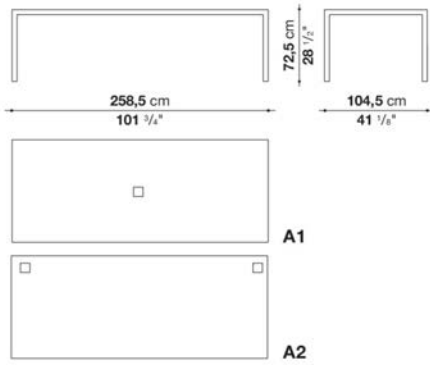

N.B. / 注意事項

天板 : オーク ( グレー0378G、ライト0374C、ステインド・ スモークオーク0394T ) よりお選びください。

- \* 脚部は、クロームスチール0110Mとなります。
- \* オプションにて、ケーブルホルダーシステムを別紙よりお選びいただけます。

Table with rectangular cable grommet cm 258,5 x 104,5 x h. 72,5

		Oak	Smoked stained oak						
P1T2510CB1	2510テーブル (長方形グロメット1個)	2,184,600	2,184,600						

P1T2510C

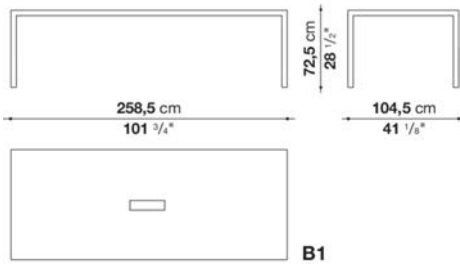

N.B. / 注意事項

天板 : オーク ( グレー0378G、ライト0374C、ステインド・ スモークオーク0394T ) よりお選びください。

- \* 脚部は、クロームスチール0110Mとなります。
- \* オプションにて、ケーブルホルダーシステムを別紙よりお選びいただけます。



Table cm 258,5 x 150 x h. 72,5

		White extra light glass	Oak	Smoked stained oak						
P1T2515C	2515テーブル	2,380,400	2,588,300	2,588,300						

P1T2515C

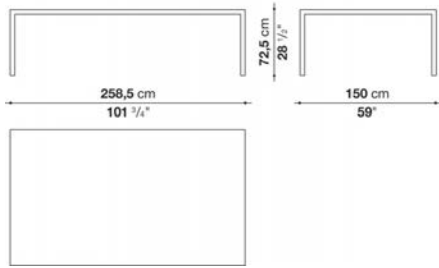

N.B. / 注意事項

天板：オーク（グレー0378G、ライト0374C、ステインド・スモークオーク0394T）、またはホワイト塗装ガラス0130Bよりお選びください。

\* 脚部は、クロームスチール0110Mとなります。

\* オプションにて、ケーブルホルダーシステムを別紙よりお選びいただけます。

Table with square cable grommet cm 258,5 x 150 x h. 72,5

		Oak	Smoked stained oak							
P1T2515CA1	2515テーブル（正方形グロメット1個）	2,652,100	2,652,100							
P1T2515CA3	2515テーブル（正方形グロメット3個）	2,739,000	2,739,000							

P1T2515C

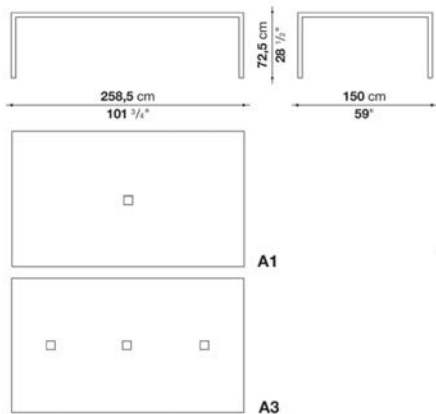

N.B. / 注意事項

天板：オーク（グレー0378G、ライト0374C、ステインド・スモークオーク0394T）よりお選びください。

\* 脚部は、クロームスチール0110Mとなります。

\* オプションにて、ケーブルホルダーシステムを別紙よりお選びいただけます。

Table with rectangular cable grommet cm 258,5 x 150 x h. 72,5

		Oak	Smoked stained oak						
P1T2515CB1	2515テーブル (長方形グロメット1個)	2,668,600	2,668,600						
P1T2515CB3	2515テーブル (長方形グロメット3個)	2,791,800	2,791,800						

P1T2515C

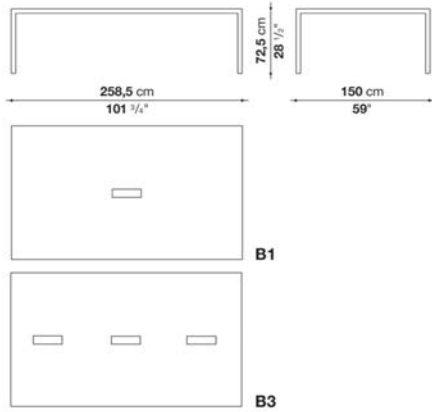

N.B. / 注意事項

天板：オーク (グレー0378G、ライト0374C、ステインド・スモークオーク0394T) よりお選びください。

- \* 脚部は、クロームスチール0110Mとなります。
- \* オプションにて、ケーブルホルダーシステムを別紙よりお選びいただけます。

Table cm 258,5 x 173 x h. 72,5

		White extra light glass	Oak	Smoked stained oak					
P1T2517C	2517テーブル	2,985,400	3,220,800	3,220,800					

P1T2517C

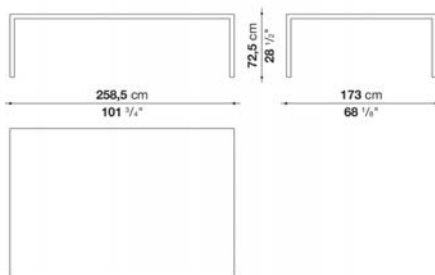

N.B. / 注意事項

天板：オーク (グレー0378G、ライト0374C、ステインド・スモークオーク0394T)、またはホワイト塗装ガラス0130Bよりお選びください。

- \* 脚部は、クロームスチール0110Mとなります。
- \* オプションにて、ケーブルホルダーシステムを別紙よりお選びいただけます。

Table with square cable grommet cm 258,5 x 173 x h. 72,5

		Oak	Smoked stained oak						
P1T2517CA1	2517テーブル (正方形グロメット1個)	3,278,000	3,278,000						
P1T2517CA3	2517テーブル (正方形グロメット3個)	3,485,900	3,485,900						

P1T2517C

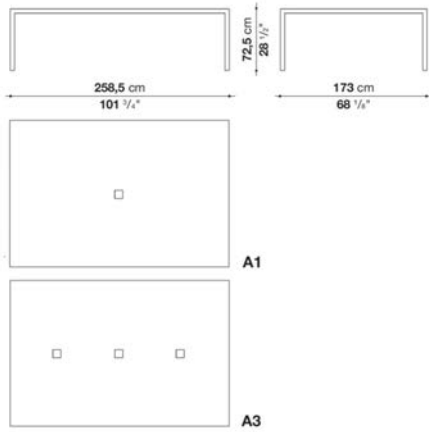

N.B. / 注意事項

天板 : オーク ( グレー0378G、ライト0374C、ステインド・ スモークオーク0394T ) よりお選びください。

\* 脚部は、クロームスチール0110Mとなります。

\* オプションにて、ケーブルホルダーシステムを別紙よりお選びいただけます。

Table with rectangular cable grommet cm 258,5 x 173 x h. 72,5

		Oak	Smoked stained oak						
P1T2517CB1	2517テーブル (長方形グロメット1個)	3,330,800	3,330,800						
P1T2517CB3	2517テーブル (長方形グロメット3個)	3,655,300	3,655,300						

P1T2517C

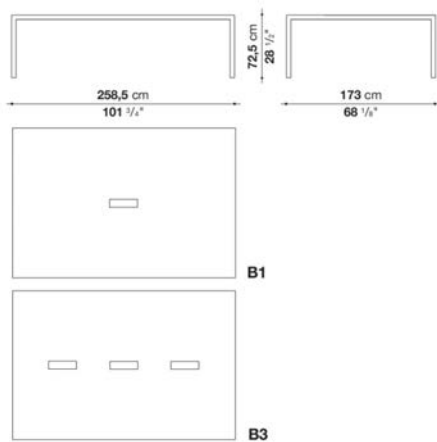

N.B. / 注意事項

天板 : オーク ( グレー0378G、ライト0374C、ステインド・ スモークオーク0394T ) よりお選びください。

\* 脚部は、クロームスチール0110Mとなります。

\* オプションにて、ケーブルホルダーシステムを別紙よりお選びいただけます。





---

TECHNICAL SPECIFICATIONS / 技術情報 :

サポートシェルフ	成形鋼材
ケーブルホルダー(水平、垂直)	成形鋼材
ケーブルホルダー(正方形、長方形)	成形鋼材とステンレス
ケーブルホルダー	熱可塑性プラスチック

## ハンギングシェルフ

フレームの下にハンギングシェルフを設置いただくことにより、書類の収納やファイリングがスムーズになります。  
このシステムは、シート上の棚板と2種類の高さのフレームで構成されています。

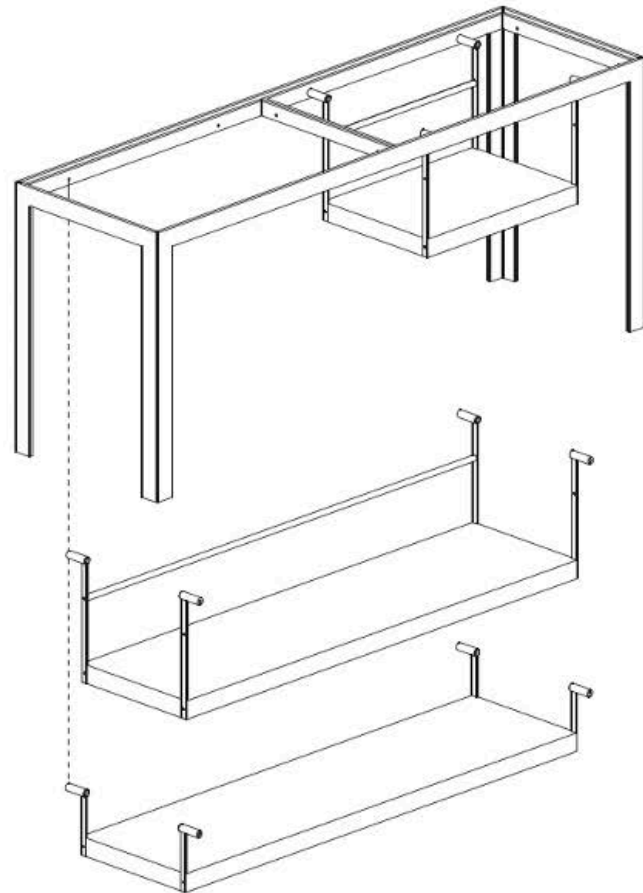
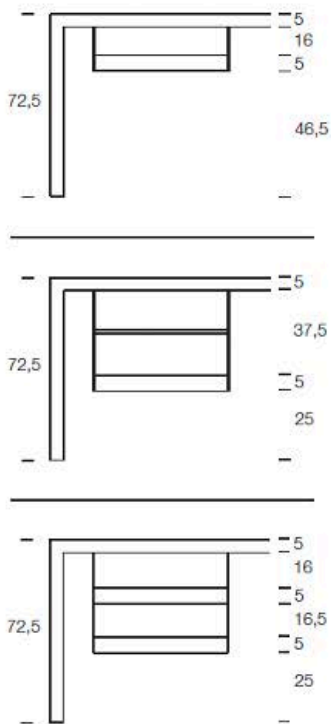



Shelf cm 53 x 94 x h. 5

P1S0510A	0510ハンギングシェルフ	148,500							
P1S0510AS	0510ハンギングシェルフ (2段)	242,000							
P1S0510B	0510ハンギングシェルフ	148,500							

P1S0510A

P1S0510AS

P1S0510B

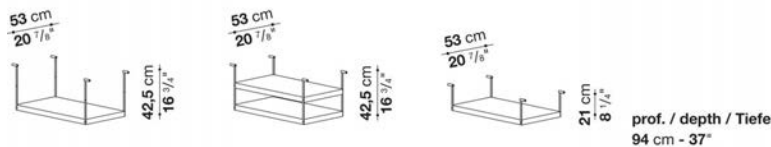

prof. / depth / Tiefe  
94 cm - 37"

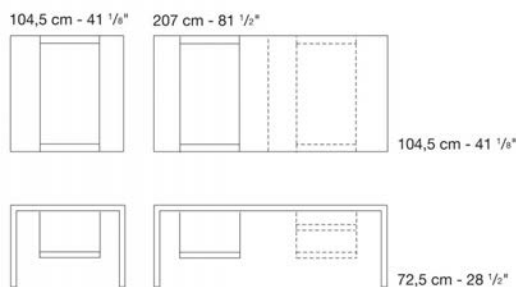

N.B. / 注意事項

棚板：マットブラック塗装 (0555V)、またはホワイト塗装 (0210V) よりお選びください。

Shelf cm 139 x 54 x h. 5

P1S1706A	1706ハンギングシェルフ	160,600							
P1S1706AS	1706ハンギングシェルフ (2段)	261,800							
P1S1706B	1706ハンギングシェルフ	160,600							

P1S1706A

P1S1706AS

P1S1706B

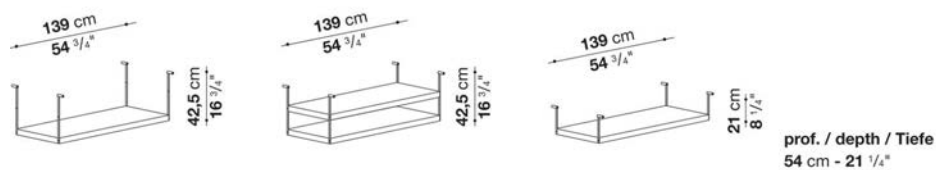

prof. / depth / Tiefe  
54 cm - 21 1/4"

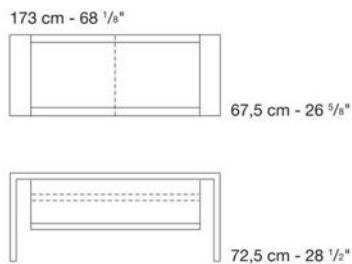

N.B. / 注意事項

棚板：マットブラック塗装 (0555V)、またはホワイト塗装 (0210V) よりお選びください。





Horizontal cable holder (only for glass tops)

P1CO	水平ケーブルホルダー (ガラストップ用)	84,700								

**P1CO**

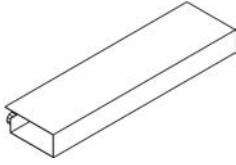

N.B. / 注意事項

フレーム：マットブラック塗装 (0555V)、またはホワイト塗装 (0210V) よりお選びください。

Vertical cable holder

P1CV	バーチカルケーブルホルダー	56,100								

**P1CV**

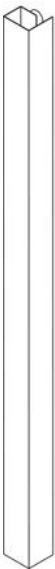

N.B. / 注意事項

フレーム：マットブラック塗装 (0555V)、またはホワイト塗装 (0210V) よりお選びください。

Square cable grommet

P1CA	正方形グロメット	62,700								

**P1CA**

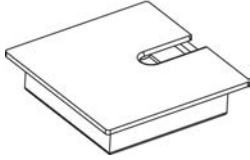

N.B. / 注意事項

\* 天板に収納される本体はブラック塗装、蓋はサテンステンレススチールとなります。

Rectangular cable grommet

P1CB	長方形グロメット	89,100								

**P1CB**

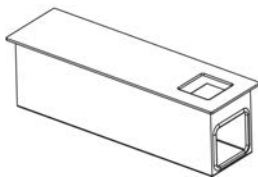

N.B. / 注意事項

\* 天板に収納される本体はブラック塗装、蓋はサテンステンレススチールとなります。

Cable clip

P1CL	ケーブルクリップ	6,600							

**P1CL**

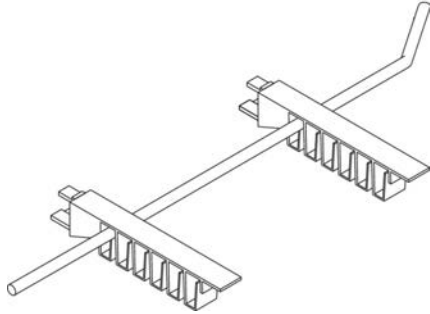

N.B. / 注意事項

\* ブラックプラスチックとなります。20cm間隔でお使いいただくことを推奨いたします。

Vertebra cable holder

P1VE	ケーブルホルダー	122,100							

**P1VE**

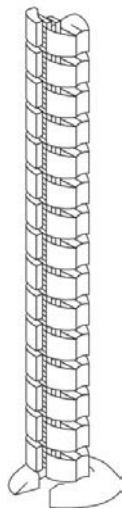

N.B. / 注意事項

\* ブラックプラスチックとなります。



TECHNICAL SPECIFICATIONS / 技術情報：

内部構造	無垢材
パネル	MDFパネル
内部構造充填材	密度の異なる成形ポリウレタン ポリエステルファイバーカバー
脚部	着色無垢材
脚部先端（車輪）	塗装アルミニウムとプラスチック素材
スタッズ（鋳）	塗装アルミニウム
カバー	ファブリックまたは天然皮革

Armchair cm 80 x 86 x h. 100

		WOOD WOOLLEN CLOTH (ファブリック)	MOHAIR VELVET (ファブリック)	K (レザー)				
D_AB1	アームチェア	1,578,500	1,709,400	2,007,500				

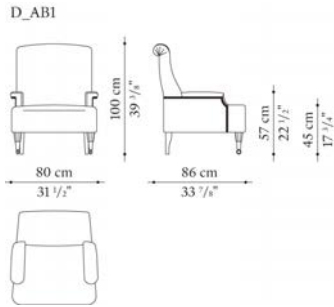

N.B. / 注意事項

張地(AZUCENA専用ファブリック・レザー)：ウッドウォールクロス(混紡ウール)、モヘアベルベット、レザー(Kasia・Koto)よりお選びください。  
 前方脚部およびスタツズ：ブロンズ0905Bとなります。  
 後方脚部：ステインドウォールナット0362Nとなります。

\* カバーリング仕様ではありません。

Sofa cm 212

		WOOD WOOLLEN CLOTH (ファブリック)	MOHAIR VELVET (ファブリック)	K (レザー)				
D_AB2	2人掛けソファ	2,852,300	3,190,000	3,663,000				

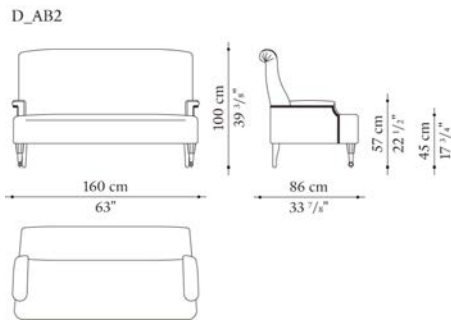

N.B. / 注意事項

張地(AZUCENA専用ファブリック・レザー)：ウッドウォールクロス(混紡ウール)、モヘアベルベット、レザー(Kasia・Koto)よりお選びください。  
 前方脚部およびスタツズ：ブロンズ仕上げ0905Bとなります。  
 後方脚部：ステインドウォールナット0362Nとなります。

\* カバーリング仕様ではありません。



---

TECHNICAL SPECIFICATIONS / 技術情報 :

ステム	プラスまたはクローム
ランプシェード ( 可動式 )	塗装アルミニウム
ベースフレーム	鋳鉄
フレーム先端	フェルト

Table lamp cm 26 x 44 x h. 52

D_LP2	テーブルランプ ( プラス )	303,600								
D_LP2C	テーブルランプ ( クローム )	303,600								

D\_LP2

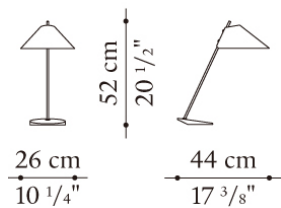

N.B. / 注意事項

ステム：プラス0580Tまたはクローム0600Cからお選びください。

ランプシェード：メタルグレー0799Mとなります。

ベースフレーム：ブラック0055Nとなります。

※電球は60W(口金26mm)をご使用ください。





## TECHNICAL SPECIFICATIONS / 技術情報 :

フレーム	塗装鋼材
座面	ラッカー塗装MDFパネル
座面 ( D_CA2、 D_CA4 )	積層合板
内部構造充填材	成形ポリウレタン
脚部先端	フェルト
カバー	ファブリックまたは天然皮革

## Armchair cm 77 x 63,5 x h. 90

		WOOD WOOLLEN CLOTH (ファブリック)	MOHAIR VELVET (ファブリック)	K (レザー)				
D_CA1L	1Lアームチェア	1,092,300	1,138,500	1,246,300				
追加カバー								
D_CA1LRK	シートクッション	92,400	144,100	251,900				

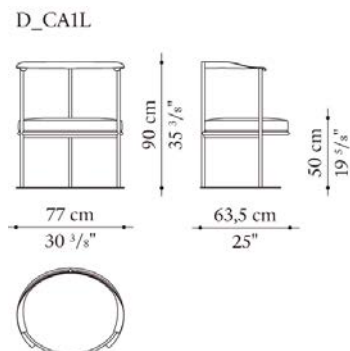

## N.B. / 注意事項

シートクッション張地(AZUCENA専用ファブリック・レザー)：ウッドウォーレンクロス(混紡ウール)、モヘアベルベット、レザー(Kasia・Koto)よりお選びください。

シートトップ：グロッシェブラック3764L、グロッシェイングリッシュグリーン4002L、グロッシェチャイナレッド7003L、グロッシェネイビーブルー8004L、またはグロッシェアンスラサイトグレー1006Lよりお選びください。

フレーム：メタルグレー0799Mとなります。

## Small armchair cm 77 x 63,5 x h. 66

		WOOD WOOLLEN CLOTH (ファブリック)	MOHAIR VELVET (ファブリック)	K (レザー)				
D_CA3L	3Lスモールアームチェア	972,400	1,013,100	1,051,600				
追加カバー								
D_CA3LRK	シートクッション	86,900	132,000	212,300				

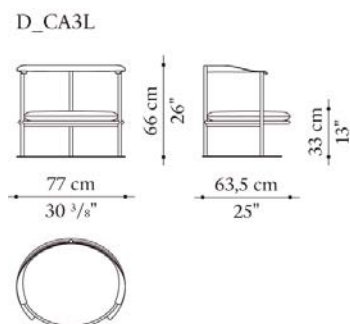

## N.B. / 注意事項

シートクッション張地(AZUCENA専用ファブリック・レザー)：ウッドウォーレンクロス(混紡ウール)、モヘアベルベット、レザー(Kasia・Koto)よりお選びください。

シートトップ：グロッシェブラック3764L、グロッシェイングリッシュグリーン4002L、グロッシェチャイナレッド7003L、グロッシェネイビーブルー8004L、またはグロッシェアンスラサイトグレー1006Lよりお選びください。

フレーム：メタルグレー0799Mとなります。

Small armchair cm 58 x 47 x h. 70

		WOOD WOOLLEN CLOTH (ファブリック)	MOHAIR VELVET (ファブリック)	K (レザー)					
D_CA2L	2Lスモールアームチェア	618,200	635,800	663,300					
追加カバー									
D_CA2LRK	シートクッション	52,800	74,800	97,900					

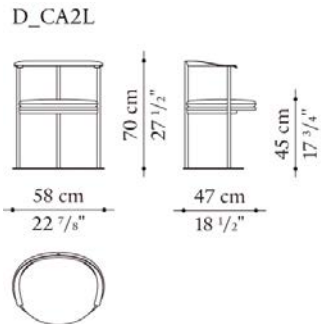

N.B. / 注意事項

シートクッション張地(AZUCENA専用ファブリック・レザー) : ウッドウォーレンクロス(混紡ウール)、モヘアベルベット、レザー(Kasia・Koto)よりお選びください。  
 シートトップ : グロッシーブラック3764L、グロッシーイングリッシュグリーン4002L、グロッシーチャイナレッド7003L、グロッシーネイビーブルー8004L、またはグロッシーアンスラサイトグレー1006Lよりお選びください。  
 フレーム : メタルグレー0799Mとなります。

Small armchair cm 58 x 47 x h. 70

		WOOD WOOLLEN CLOTH (ファブリック)	MOHAIR VELVET (ファブリック)	K (レザー)					
D_CA2	2スモールアームチェア (シート張込タイプ)	537,900	561,000	588,500					

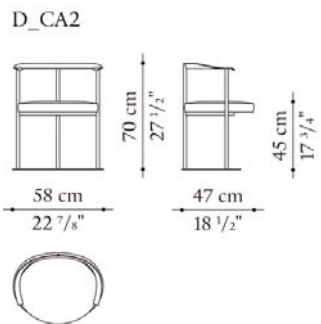

N.B. / 注意事項

シートクッション張地(AZUCENA専用ファブリック・レザー) : ウッドウォーレンクロス(混紡ウール)、モヘアベルベット、レザー(Kasia・Koto)よりお選びください。  
 フレーム : メタルグレー0799Mとなります。

Stool cm 58 x 47 x h. 94

	WOOD WOOLLEN CLOTH (ファブリック)	MOHAIR VELVET (ファブリック)	K (レザー)						
D_CA4 4スツール (シート張込タイプ)	600,600	623,700	640,200						

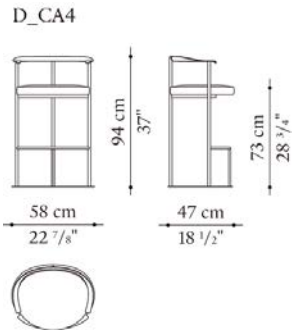

N.B. / 注意事項

シートクッション張地(AZUCENA専用ファブリック・レザー)：ウッドウォーレンクロス(混紡ウール)、モヘアベルベット、レザー(Kasia・Koto)よりお選びください。  
 フレーム：メタルグレー0799Mとなります。



TECHNICAL SPECIFICATIONS / 技術情報 :

フレーム	塗装鋼材
座面	ラッカー塗装MDFパネル
座面 ( D_CA2、 D_CA4 )	積層合板
内部構造充填材	成形ポリウレタン
脚部先端	フェルト
カバー	天然皮革

Armchair cm 77 x 63,5 x h. 90

	ALFA GAMMA (レザー)								
D_CAILD	1LDアームチェア	1,409,100							
追加カバー									
D_CA1DRK	シートクッション	412,500							

D\_CAILD

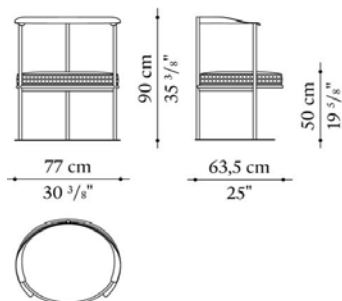

N.B. / 注意事項

シートクッション張地：SERAPIANモザイクデコレーションが施されます。シートクッションとモザイクデコレーションは、それぞれGammaレザーよりお選びください。  
 シートトップ：グロッシーブラック3764L、グロッシーイングリッシュグリーン4002L、グロッシーチャイナレッド7003L、グロッシーネイビーブルー8004L、またはグロッシーアンスラサイトグレー1006Lよりお選びください。  
 フレーム：メタルグレー0799Mとなります。

Chair with armrests cm 58 x 47 x h. 70

	ALFA GAMMA (レザー)								
D_CA2D	2Dスモールアームチェア (シート張 込タイプ)	761,200							

D\_CA2D

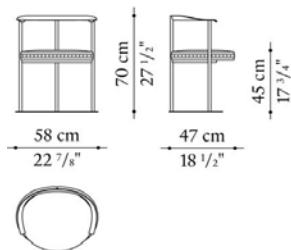

N.B. / 注意事項

シートクッション張地：SERAPIANモザイクデコレーションが施されます。シートクッションとモザイクデコレーションは、それぞれGammaレザーよりお選びください。  
 フレーム：メタルグレー0799Mとなります。

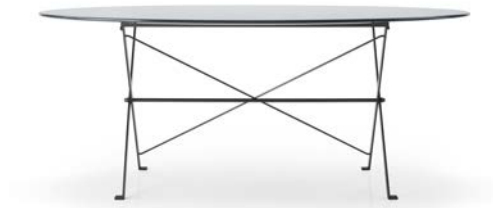

---

TECHNICAL SPECIFICATIONS / 技術情報 :

天板	ラッカー塗装MDFパネルまたは、大理石 ( ポリエステル仕上 )
脚部	塗装鋼材
脚部先端	プラスチック素材

Oval table cm 180 x 130 x h. 73

		Glossy	MARBLE						
D_TV1	180テーブル ( プラス )	1,840,300	2,829,200						
D_TV1B	180テーブル ( ブロンズ )	1,840,300	2,829,200						
D_TV1C	180テーブル ( クローム )	1,840,300	2,829,200						

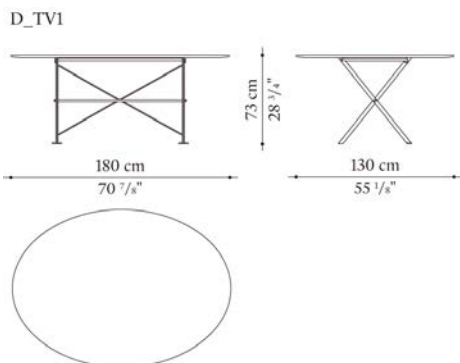

## N.B. / 注意事項

天板：グロッシェブラック3764L、グロッシェイングリッシュグリーン4002L、グロッシェチャイナレッド7003L、グロッシェネイビーブルー8004L、グロッシェアンスラサイトグレー1006L、またはカラカッタ・ホワイトマーブル0184Pよりお選びください。  
脚部：プラス0580T、ブロンズ0905B、クローム0600Cよりお選びください。

Oval table cm 210 x 140 x h. 73

		Glossy	MARBLE						
D_TV2	210テーブル ( プラス )	2,007,500	3,297,800						
D_TV2B	210テーブル ( ブロンズ )	2,007,500	3,297,800						
D_TV2C	210テーブル ( クローム )	2,007,500	3,297,800						

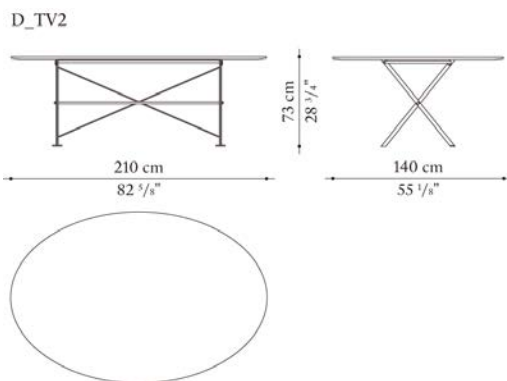

## N.B. / 注意事項

天板：グロッシェブラック3764L、グロッシェイングリッシュグリーン4002L、グロッシェチャイナレッド7003L、グロッシェネイビーブルー8004L、グロッシェアンスラサイトグレー1006L、またはカラカッタ・ホワイトマーブル0184Pよりお選びください。  
脚部：プラス0580T、ブロンズ0905B、クローム0600Cよりお選びください。





---

TECHNICAL SPECIFICATIONS / 技術情報 :

脚部	ラッカー塗装無垢材
内部構造充填材	密度の異なる成形ポリウレタン
脚部先端	フェルト
背面カバー	レザー
座面カバー	ファブリックまたは天然皮革

## Low small armchair cm 56,5 x 47 x h. 65

	WOOD WOOLLEN CLOTH (ファブリック)	MOHAIR VELVET (ファブリック)	K (レザー)				
D_CT1	ローボックスモールアームチェア	715,000	761,200	777,700			

D\_CT1

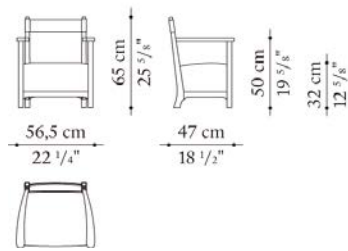

## N.B. / 注意事項

シートクッション張地(AZUCENA専用ファブリック・レザー)：ウッドウォーレンクロス(混紡ウール)、モヘアベルベット、レザー(Kasia・Koto)

バックカバー：レザー(Kasia・Koto)よりお選びください。

フレーム：グロッシェブラック3764L、グロッシェイングリッシュグリーン4002L、グロッシェチャイナレッド7003L、グロッシェネイビーブルー8004L、またはグロッシェアンスラサイトグレー1006Lよりお選びください。

\* カバーリング仕様ではありません。

## High small armchair cm 60 x 51,5 x h. 76

	WOOD WOOLLEN CLOTH (ファブリック)	MOHAIR VELVET (ファブリック)	K (レザー)				
D_CT2	ハイボックスモールアームチェア	731,500	772,200	788,700			

D\_CT2

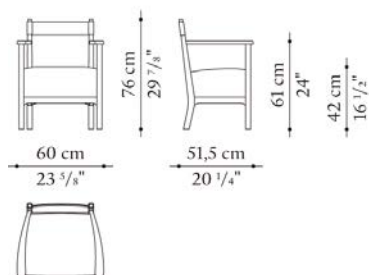

## N.B. / 注意事項

シートクッション張地(AZUCENA専用ファブリック・レザー)：ウッドウォーレンクロス(混紡ウール)、モヘアベルベット、レザー(Kasia・Koto)よりお選びください。

バックカバー：レザー(Kasia・Koto)よりお選びください。

フレーム：グロッシェブラック3764L、グロッシェイングリッシュグリーン4002L、グロッシェチャイナレッド7003L、グロッシェネイビーブルー8004L、またはグロッシェアンスラサイトグレー1006Lよりお選びください。

\* カバーリング仕様ではありません。



---

TECHNICAL SPECIFICATIONS / 技術情報 :

内部構造充填材	密度の異なる成形ポリウレタン
内部構造	積層合板
ベースフレーム	金属
脚部先端	プラスチック素材
カバー	ファブリックまたは天然皮革

## Round ottoman cm Ø 38 x h. 44

		WOOD WOOLLEN CLOTH (ファブリック)	MOHAIR VELVET (ファブリック)	K (レザー)					
D_CD1	ラウンドオットマン ( プラス )	555,500	583,000	652,300					
D_CD1C	ラウンドオットマン ( クローム )	555,500	583,000	652,300					

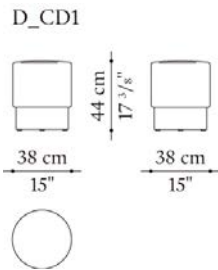

## N.B. / 注意事項

張地(AZUCENA専用ファブリック・レザー)：ウッドウオーレンクロス(混紡ウール)、モヘアベルベット、またはレザー(Kasia・Koto)よりお選びください。

フレーム：プラス0580T、またはクローム0600Cよりお選びください。

\* カバーリング仕様ではありません。



---

TECHNICAL SPECIFICATIONS / 技術情報 :

天板	ガラス
脚部	塗装鋼材
脚部先端	鋼材とフェルト

Square small table cm 90 x 90 x h. 40

		Glass							
D_TV5	90テーブル	1,051,600							

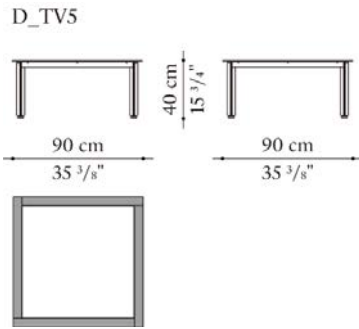

N.B. / 注意事項

天板：クロームで縁どりされたミュージアムガラス0200Tとなります。  
脚部：メタルグレー-0799Mとなります。

Rectangular small table cm 180 x 90 x h.40

		Glass							
D_TV7	180テーブル	1,337,600							

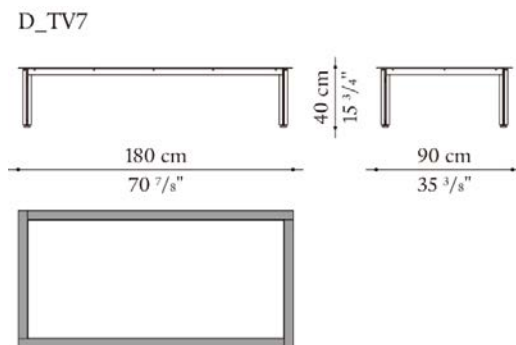

N.B. / 注意事項

天板：クロームで縁どりされたミュージアムガラス0200Tとなります。  
脚部：メタルグレー-0799Mとなります。

Square small table cm 150 x 150 x h. 40

		Glass							
D_TV6	150テーブル	2,131,800							

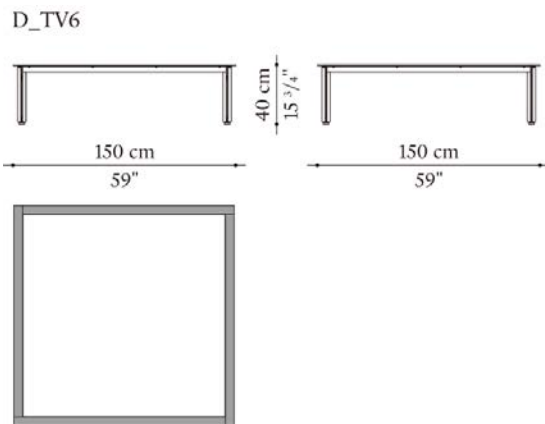

N.B. / 注意事項

天板：クロームで縁どりされたミュージアムガラス0200Tとなります。  
脚部：メタルグレー0799Mとなります。



---

TECHNICAL SPECIFICATIONS / 技術情報 :

天板	ガラスとミラー
脚部	塗装鋼材
縁取り	プラスチック素材



Oval small table cm 140 x 130 x h. 39

		Glass							
D_TV3	テーブル	1,149,500							

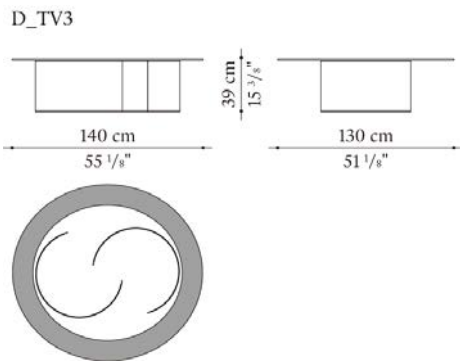

N.B. / 注意事項

天板：ミラーで縁どりされたミュージアムガラス0200Tとなります。  
脚部：メタルグレー0799Mとなります。



---

TECHNICAL SPECIFICATIONS / 技術情報 :

ステム	プラスまたはクローム
ランプシェード	塗装アルミニウム
ベースフレーム	塗装鉄
脚部先端	フェルト

Floor lamp cm 20 x 20 x h. 192

D_LP4	フロアランプ ( ブラス )	332,200							
D_LP4C	フロアランプ ( クローム )	332,200							

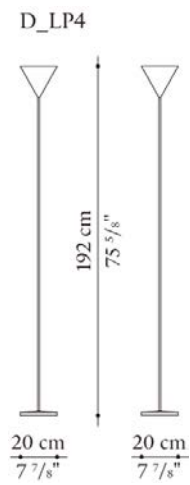

N.B. / 注意事項

ステム：ブラス0580Tまたはクローム0600Cからお選びください。  
 ランプシェード：メタルグレー0799Mまたはホワイト塗装0023Bからお選びください。  
 ベースフレーム：ブラック0055Nとなります。  
 ※電球は60W(口金26mm)をご使用ください。



---

TECHNICAL SPECIFICATIONS / 技術情報 :

ステム	プラスまたはクローム
ランプシェード ( 可動式 )	塗装アルミニウム
ベースフレーム	塗装鉄
脚部先端	フェルト

Floor lamp cm 18 x 25 x h. 121,5

D_LP3	フロアランプ ( プラス )	348,700							
D_LP3C	フロアランプ ( クローム )	348,700							

D\_LP3

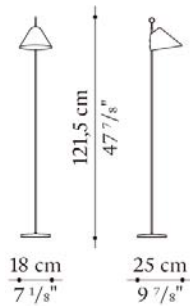

N.B. / 注意事項

ステム：プラス0580Tまたはクローム0600Cからお選びください。  
 ランプシェード：メタルグレー0799Mとなります。  
 ベースフレーム：ブラック0055Nとなります。  
 ※電球は60W(口金26mm)をご使用ください。



---

TECHNICAL SPECIFICATIONS / 技術情報 :

フレームおよびメッシュ部分	塗装金属
天板	スレート
カバー	ファブリックまたは天然皮革

Two-seater sofa cm 132,5 x 81,5 x h. 87

		A (ファブリック)	L (ファブリック)	WOOD WOOLLEN CLOTH (ファブリック)					
D_ON7	133ソファ	2,882,000	2,983,200	3,006,300					
追加カバー									
D_ON7RK	シート・バッククッション	177,100	280,500	303,600					

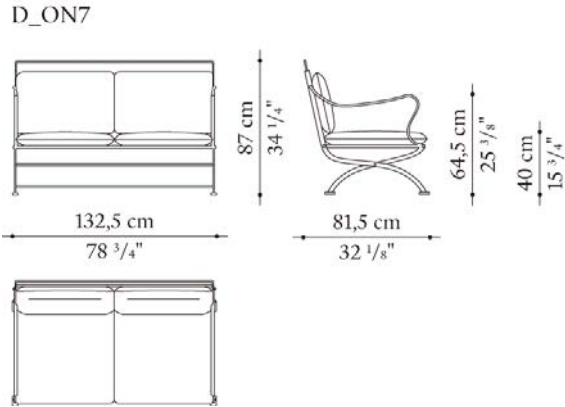

N.B. / 注意事項

張地 : AGATE, LEILA (OUTDOOR専用ファブリック)、またはウッドウオーレンクロス(混紡ウール AZUCENA専用ファブリック)よりお選びください。  
 フレーム : メタルグレー0799Mとなります。

Three-seater sofa cm 200 x 81,5 x h. 87

		A (ファブリック)	L (ファブリック)	WOOD WOOLLEN CLOTH (ファブリック)					
D_ON2	200ソファ	3,437,500	3,589,300	3,623,400					
追加カバー									
D_ON2RK	シート・バッククッション	265,100	418,000	452,100					

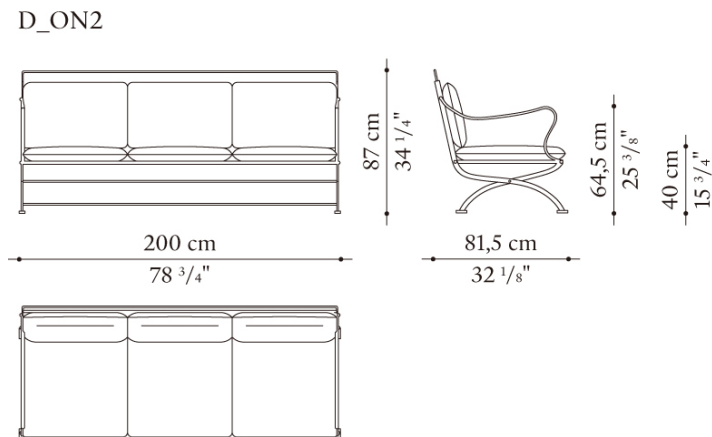

N.B. / 注意事項

張地 : AGATE, LEILA (OUTDOOR専用ファブリック)、またはウッドウオーレンクロス(混紡ウール AZUCENA専用ファブリック)よりお選びください。  
 フレーム : メタルグレー0785Mとなります。

Armchair cm 68,5 x 81,5 x h. 87

		A (ファブリック)	L (ファブリック)	WOOD WOOLLEN CLOTH (ファブリック)					
D_ON1	アームチェア	1,648,900	1,703,900	1,714,900					
追加カバー									
D_ON1RK	シート・バッククッション	95,700	149,600	160,600					

D\_ON1

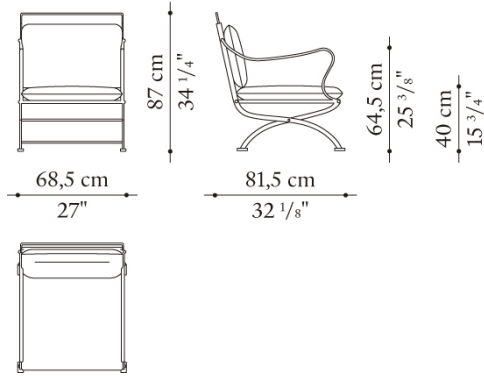

N.B. / 注意事項

張地 : AGATE, LEILA (OUTDOOR専用ファブリック)、またはウッドウオーレンクロス(混紡ウール AZUCENA専用ファブリック)よりお選びください。  
 フレーム : メタルグレー0799Mとなります。

Stool cm 44 x 44 x h. 48

		A (ファブリック)	L (ファブリック)	WOOD WOOLLEN CLOTH (ファブリック)					
D_ON3	スツール	569,800	583,000	583,000					
追加カバー									
D_ON3RK	シートクッション	36,300	46,200	52,800					

D\_ON3

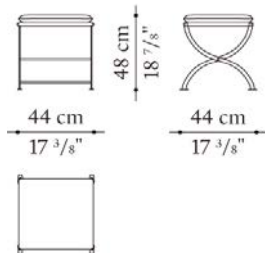

N.B. / 注意事項

張地 : AGATE, LEILA (OUTDOOR専用ファブリック)、またはウッドウオーレンクロス(混紡ウール AZUCENA専用ファブリック)よりお選びください。  
 フレーム : メタルグレー0785Mとなります。



## Ottoman cm 68 x 68 x h. 41

		A (ファブリック)	L (ファブリック)	WOOD WOOLLEN CLOTH (ファブリック)				
D_ON9	オットマン	1,015,300	1,051,600	1,057,100				
追加カバー								
D_ON9RK	シートクッション	55,000	92,400	97,900				

D\_ON9

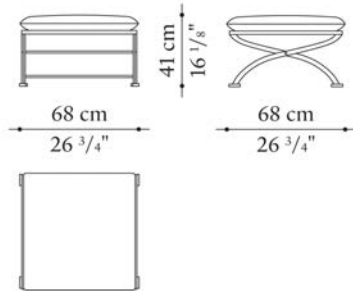

N.B. / 注意事項

張地：AGATE, LEILA (OUTDOOR専用ファブリック)、またはウッドウオーレンクロス(混紡ウール AZUCENA専用ファブリック)よりお選びください。  
フレーム：メタルグレー-0785Mとなります。

## Chair cm 42 x 50 x h. 100

		A (ファブリック)	L (ファブリック)	WOOD WOOLLEN CLOTH (ファブリック)				
D_ON4	チェア	894,300	903,100	908,600				
追加カバー								
D_ON4RK	シートクッション	36,300	46,200	52,800				

D\_ON4

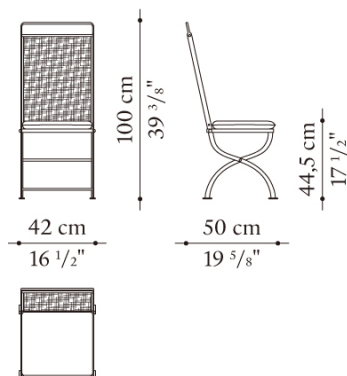

N.B. / 注意事項

張地：AGATE, LEILA (OUTDOOR専用ファブリック)、またはウッドウオーレンクロス(混紡ウール AZUCENA専用ファブリック)よりお選びください。  
フレーム：メタルグレー-0785Mとなります。

## Chair with armrests cm 47 x 60 x h. 100

		A (ファブリック)	L (ファブリック)	WOOD WOOLLEN CLOTH (ファブリック)					
D_ON5	チェア (アームレスト付き)	968,000	983,400	983,400					
追加カバー									
D_ON5RK	シートクッション	36,300	46,200	52,800					

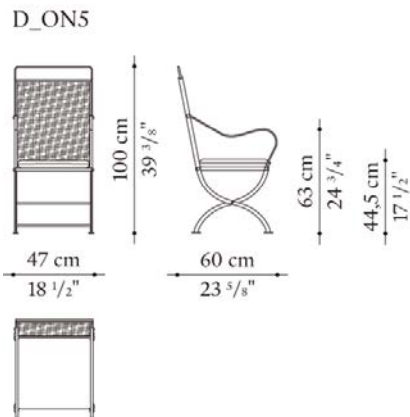

N.B. / 注意事項

張地：AGATE, LEILA (OUTDOOR専用ファブリック)、またはウッドウォーレンクロス(混紡ウール AZUCENA専用ファブリック)よりお選びください。  
 フレーム：メタルグレー0785Mとなります。

## Square small table cm 44 x 44 x h. 42

		SLATE							
D_ON6	テーブル44	452,100							

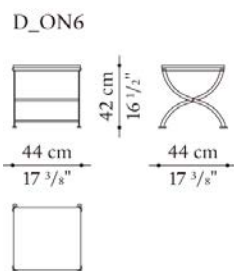

N.B. / 注意事項

天板：スレート0959Aとなります。  
 フレーム：メタルグレー0799Mとなります。

Rectangular small table cm 130 x 90 x h. 34

		SLATE							
D_ON10	テーブル130	1,366,200							

D\_ON10

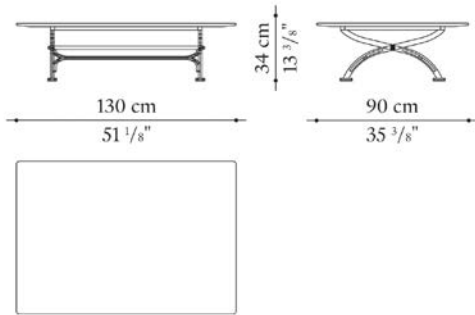

N.B. / 注意事項

天板：スレート0959Aとなります。  
 フレーム：メタルグレー0799Mとなります。

Oval table cm 170 x 140 x h. 72,5

		SLATE							
D_ON8	テーブル170	1,852,400							

D\_ON8

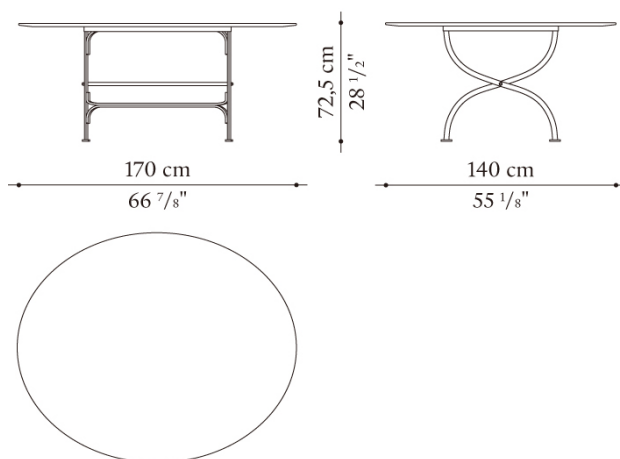

N.B. / 注意事項

天板：スレート0959Aとなります。  
 フレーム：メタルグレー0799Mとなります。



---

TECHNICAL SPECIFICATIONS / 技術情報 :

内部構造	無垢材
パネル	MDFパネル
内部構造充填材	密度の異なる成形ポリウレタン ポリエステルファイバーカバー
脚部先端 (車輪)	塗装アルミニウムとプラスチック素材
カバー	ファブリックまたは天然皮革

Armchair cm 80 x 101 x h. 109

		WOOD WOOLLEN CLOTH (ファブリック)	MOHAIR VELVET (ファブリック)	K (レザー)					
D_PE1	アームチェア	1,916,200	2,069,100	2,326,500					

D\_PE1

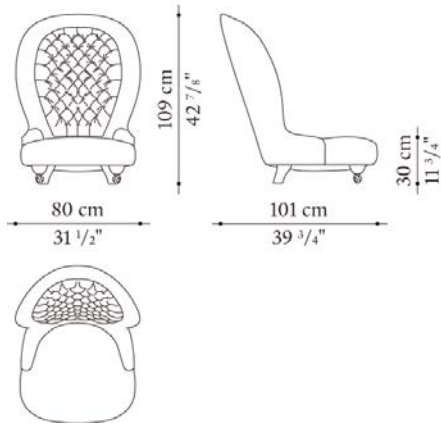

N.B. / 注意事項

張地(AZUCENA専用ファブリック・レザー)：ウッドウォーレンクロス(混紡ウール)、モヘアベルベット、またはレザー(Kasia・Koto)よりお選びください。  
 前方脚部：ブロンズとなります。  
 後方脚部：ステインドウォールナット0362Nとなります。

\* カバーリング仕様ではありません。



TECHNICAL SPECIFICATIONS / 技術情報 :

内部構造	積層ボブラ材
内部充填材	密度の異なる成形ポリウレタン、ポリエステルファイバーカバー
クッション	羽毛、ポリエステルファイバーカバー
脚部	塗装無垢木材
カバー	ファブリックまたは天然皮革

Two-seater sofa cm 141 x 86 x h. 77

		WOOD WOOLLEN CLOTH (ファブリック)	K (レザー)						
D_SI2	141ソファ	2,832,500	3,946,800						

D\_SI2

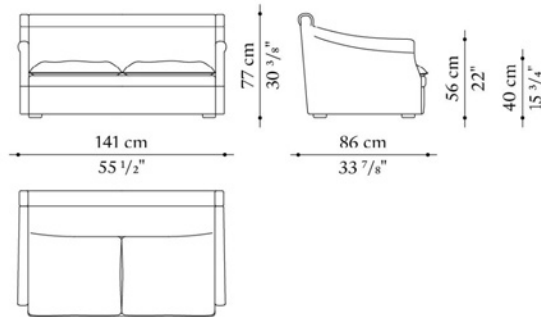

N.B. / 注意事項

張地(AZUCENA専用ファブリック・レザー)：ウッドウォールクロス(混紡ウール)、またはレザー(Kasia・Koto)よりお選びください。  
脚部：マットブラックペイント0497Fとなります。

\* カバーリング仕様ではありません。

Three-seater sofa cm 203 x 86 x h. 77

		WOOD WOOLLEN CLOTH (ファブリック)	K (レザー)						
D_SI3	206ソファ	3,677,300	5,075,400						

D\_SI3

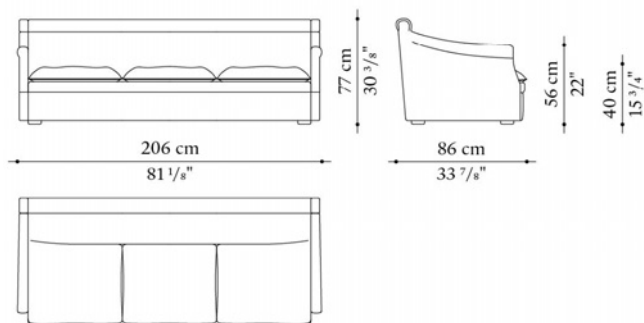

N.B. / 注意事項

張地(AZUCENA専用ファブリック・レザー)：ウッドウォールクロス(混紡ウール)、またはレザー(Kasia・Koto)よりお選びください。  
脚部：マットブラックペイント0497Fとなります。

\* カバーリング仕様ではありません。

Four-seater sofa cm 270 x 86 x h. 77

		WOOD WOOLLEN CLOTH (ファブリック)	K (レザー)					
D_SI4	270ソファ	4,702,500	6,681,400					

D\_SI4

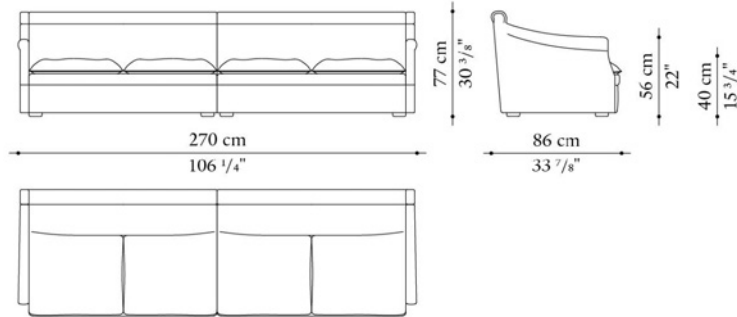

N.B. / 注意事項

張地(AZUCENA専用ファブリック・レザー)：ウッドウォーレンクロス(混紡ウール)、またはレザー(Kasia・Koto)よりお選びください。  
脚部：マットブラックペイント0497Fとなります。

\* カバーリング仕様ではありません。

Armchair cm 76 x 86 x h. 77

		WOOD WOOLLEN CLOTH (ファブリック)	K (レザー)					
D_SII	アームチェア	2,104,300	2,797,300					

D\_SII

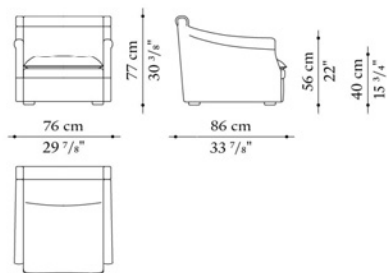

N.B. / 注意事項

張地(AZUCENA専用ファブリック・レザー)：ウッドウォーレンクロス(混紡ウール)、またはレザー(Kasia・Koto)よりお選びください。  
脚部：マットブラックペイント0497Fとなります。

\* カバーリング仕様ではありません。





## TECHNICAL SPECIFICATIONS / 技術情報：

内部構造	鋼管及び成形鋼材
内部構造充填材	密度の異なる成形ポリウレタン
ベースフレームおよびスタツズ( 紙 )	塗装アルミニウムおよびプラスチック素材
車輪	塗装アルミニウムおよびプラスチック素材
カバー	ファブリックまたは天然皮革

## Armchair cm 120 x 105 x h. 68

		WOOD WOOLLEN CLOTH (ファブリック)	MOHAIR VELVET (ファブリック)	K (レザー)				
D_TO1	アームチェア	3,663,000	3,880,800	4,458,300				

D\_TO1

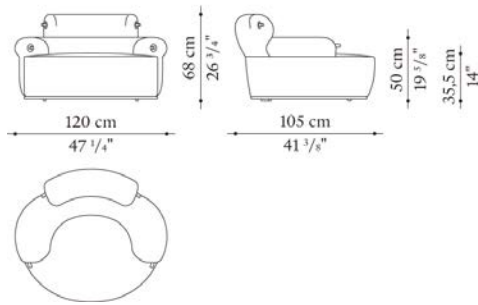

## N.B. / 注意事項

張地(AZUCENA専用ファブリック・レザー)：ウッドウォーレンクロス(混紡ウール)、モヘアベルベット、またはレザー(Kasia・Koto)よりお選びください。

フレーム：メタルグレー0799Mとなります。

スタッズ：ブロンズ0905Bとなります。

\* カバーリング仕様ではありません。

## Three-seater sofa cm 210 x 103,5 x h. 68

		WOOD WOOLLEN CLOTH (ファブリック)	MOHAIR VELVET (ファブリック)	K (レザー)				
D_TO2	210ソファ	5,572,600	5,903,700	6,686,900				

D\_TO2

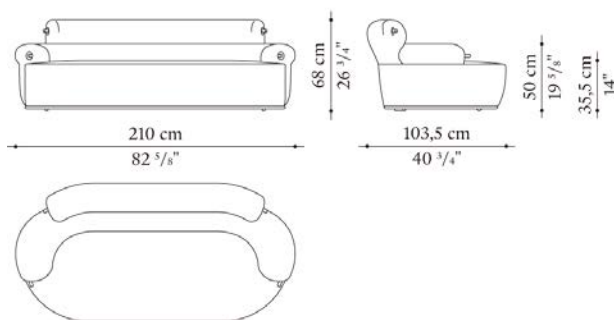

## N.B. / 注意事項

張地(AZUCENA専用ファブリック・レザー)：ウッドウォーレンクロス(混紡ウール)、モヘアベルベット、またはレザー(Kasia・Koto)よりお選びください。

フレーム：メタルグレー0799Mとなります。

スタッズ：ブロンズ0905Bとなります。

\* カバーリング仕様ではありません。

## Round ottoman cm Ø 68 x h. 40

		WOOD WOOLLEN CLOTH (ファブリック)	MOHAIR VELVET (ファブリック)	K (レザー)						
D_TO3	ラウンドオットマン	765,600	800,800	1,017,500						

D\_TO3

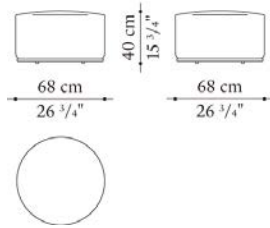

## N.B. / 注意事項

張地(AZUCENA専用ファブリック・レザー)：ウッドウォールクロス(混紡ウール)、モヘアベルベット、またはレザー(Kasia・Koto)よりお選びください。

フレーム：メタルグレー0794Mとなります。

\* カバーリング仕様ではありません。