



TECHNICAL SPECIFICATIONS / 技術情報 :

内部構造	鋼管及び成形鋼材
内部充填材	Bayfit®(バイエル社製)低温成形発泡ポリウレタン ポリエステルファイバー
シートクッション	密度の異なる成形ポリウレタン、ポリエステルファイバー、コットンカバー
バッククッション	ポリエステルファイバー、コットンカバー
ローラーサポートクッション	成形ポリウレタン、ポリエステルファイバー
ローラーサポートフレーム	ダイキャストアルミニウム
ウェビングベルト	ファブリックまたは天然皮革
サポートフレーム	ダイキャストアルミニウム
脚部先端	プラスチック素材
表面張地	ファブリック、天然皮革

Sofa with 5 back cushions cm 204.5

		B (ファブリック)	A (ファブリック)	E (ファブリック)	S (ファブリック)	L (ファブリック)	M (ファブリック)	BETA (レザー)	ALFA GAMMA (レザー)	K (レザー)
SA205	205ソファ(バッククッション5個付)	2,359,500	2,407,900	2,495,900	2,558,600	2,712,600	3,111,900	3,111,900	3,268,100	4,041,400
追加カバー										
SA205RK	205ソファ(バッククッション5個付)	357,500	404,800	489,500	550,000	696,300	1,079,100	1,079,100	1,226,500	1,967,900

SA205

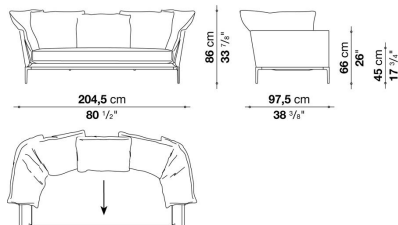

N.B. / 注意事項

脚部：ブラッククローム塗装0170M、ビューター塗装0259V、ブライトブラッシュ0189Aよりお選びください。

\*シートクッションについて  
バックとアームの形状の違いにより、エレメント品番「SA」と「SAR」では、シートクッションの位置が多少前後します。

※バッククッションは本体価格に含まれております。  
※矢印は、生地の方角を示しています。  
※レザーKランクは、KASIA,KOTOよりお選びください。

Sofa with 6 back cushions cm 254.5

		B (ファブリック)	A (ファブリック)	E (ファブリック)	S (ファブリック)	L (ファブリック)	M (ファブリック)	BETA (レザー)	ALFA GAMMA (レザー)	K (レザー)
SA255	255ソファ(バッククッション6個付)	2,846,800	2,906,200	3,011,800	3,087,700	3,271,400	3,757,600	3,757,600	3,945,700	4,884,000
追加カバー										
SA255RK	255ソファ(バッククッション6個付)	430,100	485,100	586,300	660,000	834,900	1,300,200	1,300,200	1,479,500	2,378,200

SA255

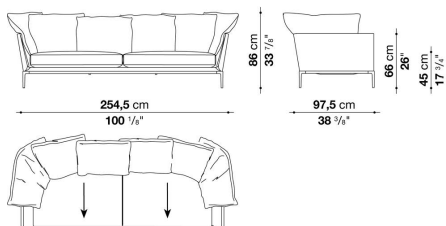

N.B. / 注意事項

脚部：ブラッククローム塗装0170M、ビューター塗装0259V、ブライトブラッシュ0189Aよりお選びください。

\*シートクッションについて  
バックとアームの形状の違いにより、エレメント品番「SA」と「SAR」では、シートクッションの位置が多少前後します。

※バッククッションは本体価格に含まれております。  
※矢印は、生地の方角を示しています。  
※レザーKランクは、KASIA,KOTOよりお選びください。

Central element with 3 back cushions cm 190

		B (ファブリック)	A (ファブリック)	E (ファブリック)	S (ファブリック)	L (ファブリック)	M (ファブリック)	BETA (レザー)	ALFA GAMMA (レザー)	K (レザー)
SA190C	190センターエレメント(バッククッション3個付)	1,916,200	1,953,600	2,021,800	2,070,200	2,190,100	2,477,200	2,477,200	2,593,800	3,183,400
追加カバー										
SA190CRK	190センターエレメント(バッククッション3個付)	288,200	324,500	389,400	436,700	551,100	825,000	825,000	938,300	1,500,400

SA190C

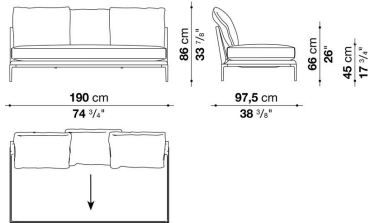

N.B. / 注意事項

脚部：ブラッククローム塗装0170M、ビューター塗装0259V、ブライトブラッシュ0189Aよりお選びください。

\*シートクッションについて  
バックとアームの形状の違いにより、エレメント品番「SA」と「SAR」では、シートクッションの位置が多少前後します。

※バッククッションは本体価格に含まれております。  
※矢印は、生地の方角を示しています。  
※レザーKランクは、KASIA,KOTOよりお選びください。

Central element with 4 back cushions cm 240

		B (ファブリック)	A (ファブリック)	E (ファブリック)	S (ファブリック)	L (ファブリック)	M (ファブリック)	BETA (レザー)	ALFA GAMMA (レザー)	K (レザー)
SA240C	240センターエレメント(バッククッション4個付)	2,307,800	2,352,900	2,435,400	2,494,800	2,637,800	3,047,000	3,047,000	3,197,700	3,954,500
追加カバー										
SA240CRK	240センターエレメント(バッククッション4個付)	346,500	389,400	467,500	524,700	662,200	1,052,700	1,052,700	1,199,000	1,921,700

SA240C

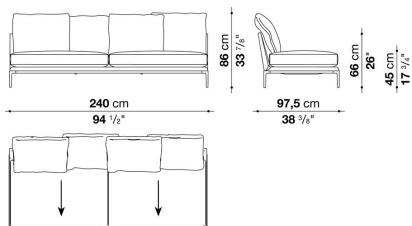

N.B. / 注意事項

脚部：ブラッククローム塗装0170M、ビューター塗装0259V、ブライトブラッシュ0189Aよりお選びください。

\*シートクッションについて  
バックとアームの形状の違いにより、エレメント品番「SA」と「SAR」では、シートクッションの位置が多少前後します。

※バッククッションは本体価格に含まれております。  
※矢印は、生地の方角を示しています。  
※レザーKランクは、KASIA,KOTOよりお選びください。

Left and right bench with 2 back cushions cm 190

		B (ファブリック)	A (ファブリック)	E (ファブリック)	S (ファブリック)	L (ファブリック)	M (ファブリック)	BETA (レザー)	ALFA GAMMA (レザー)	K (レザー)
SA190PS	190レフトバックソファ(バッククッション2個付)	1,782,000	1,816,100	1,877,700	1,921,700	2,030,600	2,246,200	2,246,200	2,347,400	2,852,300
SA190PD	190ライトバックソファ(バッククッション2個付)	1,782,000	1,816,100	1,877,700	1,921,700	2,030,600	2,246,200	2,246,200	2,347,400	2,852,300
追加カバー										
SA190PSRK	190レフトバックソファ(バッククッション2個付)	260,700	292,600	350,900	394,900	496,100	705,100	705,100	800,800	1,283,700
SA190PDRK	190ライトバックソファ(バッククッション2個付)	260,700	292,600	350,900	394,900	496,100	705,100	705,100	800,800	1,283,700

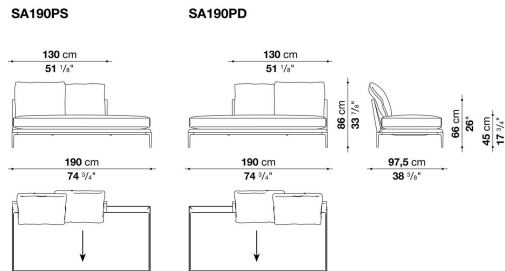

N.B. / 注意事項

脚部：ブラッククローム塗装0170M、ビューター塗装0259V、ブライトブラッシュ0189Aよりお選びください。

\*シートクッションについて  
バックとアームの形状の違いにより、エレメント品番「SA」と「SAR」では、シートクッションの位置が多少前後します。

- ※バッククッションは本体価格に含まれております。
- ※矢印は、生地の方角を示しています。
- ※レザーKランクは、KASIA,KOTOよりお選びください。

Left and right bench with 3 back cushions cm 240

		B (ファブリック)	A (ファブリック)	E (ファブリック)	S (ファブリック)	L (ファブリック)	M (ファブリック)	BETA (レザー)	ALFA GAMMA (レザー)	K (レザー)
SA240PS	240レフトバックソファ(バッククッション3個付)	2,184,600	2,227,500	2,305,600	2,362,800	2,498,100	2,847,900	2,847,900	2,987,600	3,682,800
SA240PD	240ライトバックソファ(バッククッション3個付)	2,184,600	2,227,500	2,305,600	2,362,800	2,498,100	2,847,900	2,847,900	2,987,600	3,682,800
追加カバー										
SA240PSRK	240レフトバックソファ(バッククッション3個付)	320,100	361,900	436,700	491,700	620,400	957,000	957,000	1,090,100	1,753,400
SA240PDRK	240ライトバックソファ(バッククッション3個付)	320,100	361,900	436,700	491,700	620,400	957,000	957,000	1,090,100	1,753,400

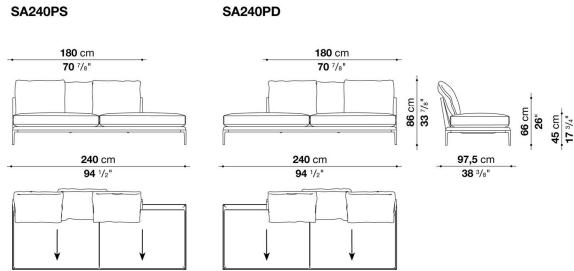

N.B. / 注意事項

脚部：ブラッククローム塗装0170M、ビューター塗装0259V、ブライトブラッシュ0189Aよりお選びください。

\*シートクッションについて  
バックとアームの形状の違いにより、エレメント品番「SA」と「SAR」では、シートクッションの位置が多少前後します。

- ※バッククッションは本体価格に含まれております。
- ※矢印は、生地の方角を示しています。
- ※レザーKランクは、KASIA,KOTOよりお選びください。

Left and right terminal elements with 3 back cushions cm 197.5

		B (ファブリック)	A (ファブリック)	E (ファブリック)	S (ファブリック)	L (ファブリック)	M (ファブリック)	BETA (レザー)	ALFA GAMMA (レザー)	K (レザー)
SA198S_2	198レフトターミナルソファ(バッククッション3個付)	1,985,500	2,022,900	2,088,900	2,137,300	2,251,700	2,547,600	2,547,600	2,665,300	3,256,000
SA198D_2	198ライトターミナルソファ(バッククッション3個付)	1,985,500	2,022,900	2,088,900	2,137,300	2,251,700	2,547,600	2,547,600	2,665,300	3,256,000
追加カバー										
SA198S_2RK	198レフトターミナルソファ(バッククッション3個付)	283,800	317,900	381,700	427,900	537,900	819,500	819,500	933,900	1,498,200
SA198D_2RK	198ライトターミナルソファ(バッククッション3個付)	283,800	317,900	381,700	427,900	537,900	819,500	819,500	933,900	1,498,200

SA198S\_2

SA198D\_2

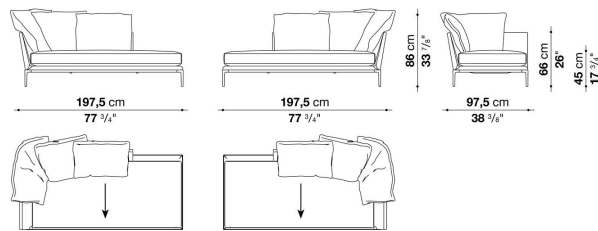

N.B. / 注意事項

脚部：ブラッククローム塗装0170M、ビューター塗装0259V、ブライトブラッシュ0189Aよりお選びください。

\*シートクッションについて  
バックとアームの形状の違いにより、エレメント品番「SA」と「SAR」では、シートクッションの位置が多少前後します。

- ※バッククッションは本体価格に含まれております。
- ※矢印は、生地の方角を示しています。
- ※レザーランクは、KASIA,KOTOよりお選びください。

Left and right terminal elements with 4 back cushions cm 247,5

		B (ファブリック)	A (ファブリック)	E (ファブリック)	S (ファブリック)	L (ファブリック)	M (ファブリック)	BETA (レザー)	ALFA GAMMA (レザー)	K (レザー)
SA248S_2	248レフトターミナルソファ(バッククッション4個付)	2,459,600	2,510,200	2,601,500	2,666,400	2,825,900	3,213,100	3,213,100	3,368,200	4,143,700
SA248D_2	248ライトターミナルソファ(バッククッション4個付)	2,459,600	2,510,200	2,601,500	2,666,400	2,825,900	3,213,100	3,213,100	3,368,200	4,143,700
追加カバー										
SA248S_2RK	248レフトターミナルソファ(バッククッション4個付)	364,100	411,400	498,300	562,100	712,800	1,084,600	1,084,600	1,233,100	1,974,500
SA248D_2RK	248ライトターミナルソファ(バッククッション4個付)	364,100	411,400	498,300	562,100	712,800	1,084,600	1,084,600	1,233,100	1,974,500

SA248S\_2

SA248D\_2

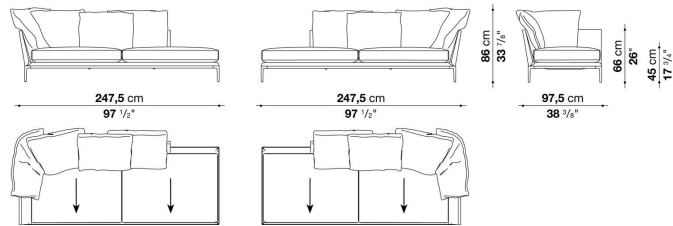

N.B. / 注意事項

脚部：ブラッククローム塗装0170M、ビューター塗装0259V、ブライトブラッシュ0189Aよりお選びください。

\*シートクッションについて  
バックとアームの形状の違いにより、エレメント品番「SA」と「SAR」では、シートクッションの位置が多少前後します。

- ※バッククッションは本体価格に含まれております。
- ※矢印は、生地の方角を示しています。
- ※レザークランクは、KASIA,KOTOよりお選びください。

Left and right terminal elements with 4 back cushions cm 197.5

		B (ファブリック)	A (ファブリック)	E (ファブリック)	S (ファブリック)	L (ファブリック)	M (ファブリック)	BETA (レザー)	ALFA GAMMA (レザー)	K (レザー)
SA198S_3	198レフトターミナルソファ(バッククッション4個付)	2,158,200	2,201,100	2,282,500	2,341,900	2,481,600	2,809,400	2,809,400	2,945,800	3,630,000
SA198D_3	198ライトターミナルソファ(バッククッション4個付)	2,158,200	2,201,100	2,282,500	2,341,900	2,481,600	2,809,400	2,809,400	2,945,800	3,630,000
追加カバー										
SA198S_3RK	198レフトターミナルソファ(バッククッション4個付)	330,000	372,900	449,900	507,100	640,200	953,700	953,700	1,084,600	1,739,100
SA198D_3RK	198ライトターミナルソファ(バッククッション4個付)	330,000	372,900	449,900	507,100	640,200	953,700	953,700	1,084,600	1,739,100

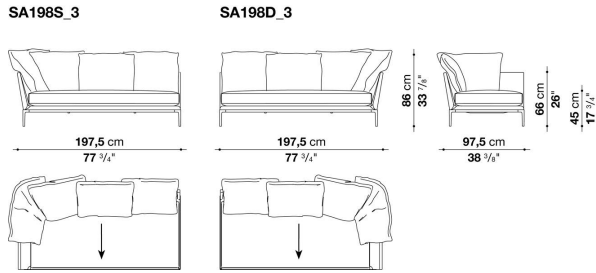

N.B. / 注意事項

脚部：ブラッククローム塗装0170M、ビューター塗装0259V、ブライトブラッシュ0189Aよりお選びください。

\*シートクッションについて  
バックとアームの形状の違いにより、エレメント品番「SA」と「SAR」では、シートクッションの位置が多少前後します。

- ※バッククッションは本体価格に含まれております。
- ※矢印は、生地の方角を示しています。
- ※レザーランクは、KASIA,KOTOよりお選びください。

Left and right terminal elements with 5 back cushions cm 247.5

		B (ファブリック)	A (ファブリック)	E (ファブリック)	S (ファブリック)	L (ファブリック)	M (ファブリック)	BETA (レザー)	ALFA GAMMA (レザー)	K (レザー)
SA248S_3	248レフトターミナルソファ(バッククッション5個付)	2,601,500	2,652,100	2,750,000	2,818,200	2,984,300	3,459,500	3,459,500	3,632,200	4,496,800
SA248D_3	248ライトターミナルソファ(バッククッション5個付)	2,601,500	2,652,100	2,750,000	2,818,200	2,984,300	3,459,500	3,459,500	3,632,200	4,496,800
追加カバー										
SA248S_3RK	248レフトターミナルソファ(バッククッション5個付)	394,900	444,400	535,700	602,800	761,200	1,215,500	1,215,500	1,381,600	2,209,900
SA248D_3RK	248ライトターミナルソファ(バッククッション5個付)	394,900	444,400	535,700	602,800	761,200	1,215,500	1,215,500	1,381,600	2,209,900

SA248S\_3

SA248D\_3

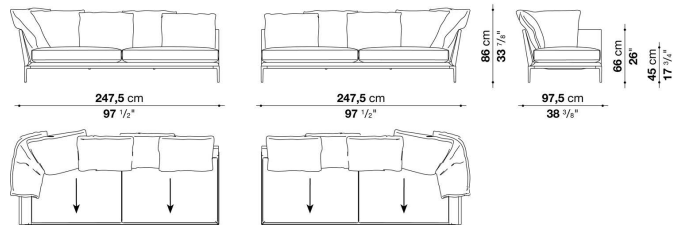

N.B. / 注意事項

脚部：ブラッククローム塗装0170M、ビューター塗装0259V、ブライトブラッシュ0189Aよりお選びください。

\*シートクッションについて

バックとアームの形状の違いにより、エレメント品番「SA」と「SAR」では、シートクッションの位置が多少前後します。

※バッククッションは本体価格に含まれております。

※矢印は、生地の方角を示しています。

※レザーKランクは、KASIA,KOTOよりお選びください。

Left and right terminal-corner element with 4 back cushions cm 197.5

		B (ファブリック)	A (ファブリック)	E (ファブリック)	S (ファブリック)	L (ファブリック)	M (ファブリック)	BETA (レザー)	ALFA GAMMA (レザー)	K (レザー)
SAI198TAS_2	198レフトターミナルコーナーソファ A(バッククッション4個付)	2,113,100	2,152,700	2,227,500	2,282,500	2,413,400	2,739,000	2,739,000	2,869,900	3,523,300
SAI198TAD_2	198ライトターミナルコーナーソファ A(バッククッション4個付)	2,113,100	2,152,700	2,227,500	2,282,500	2,413,400	2,739,000	2,739,000	2,869,900	3,523,300
追加カバー										
SAI198TAS_2RK	198レフトターミナルコーナーソファ A(バッククッション4個付)	315,700	356,400	427,900	479,600	602,800	915,200	915,200	1,041,700	1,666,500
SAI198TAD_2RK	198ライトターミナルコーナーソファ A(バッククッション4個付)	315,700	356,400	427,900	479,600	602,800	915,200	915,200	1,041,700	1,666,500

SAI198TAS\_2

SAI198TAD\_2

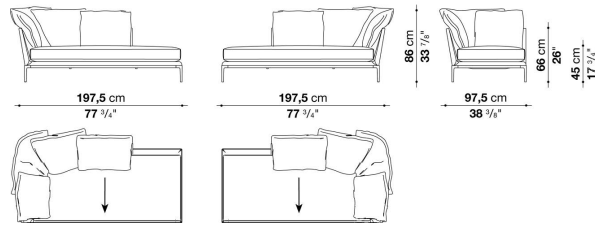

N.B. / 注意事項

脚部：ブラッククローム塗装0170M、ビューター塗装0259V、ブライトブラッシュ0189Aよりお選びください。

\*シートクッションについて  
バックとアームの形状の違いにより、エレメント品番「SA」と「SAR」では、シートクッションの位置が多少前後します。

- ※バッククッションは本体価格に含まれております。
- ※矢印は、生地の方角を示しています。
- ※レザーKランクは、KASIA,KOTOよりお選びください。

Left and right terminal-corner element with 5 back cushions cm 247.5

		B (ファブリック)	A (ファブリック)	E (ファブリック)	S (ファブリック)	L (ファブリック)	M (ファブリック)	BETA (レザー)	ALFA GAMMA (レザー)	K (レザー)
SA248TAS_2	248レフトターミナルコーナーソファ A(バッククッション5個付)	2,577,300	2,632,300	2,726,900	2,797,300	2,964,500	3,397,900	3,397,900	3,565,100	4,403,300
SA248TAD_2	248ライトターミナルコーナーソファ A(バッククッション5個付)	2,577,300	2,632,300	2,726,900	2,797,300	2,964,500	3,397,900	3,397,900	3,565,100	4,403,300
追加カバー										
SA248TAS_2RK	248レフトターミナルコーナーソファ A(バッククッション5個付)	389,400	440,000	532,400	598,400	759,000	1,173,700	1,173,700	1,333,200	2,135,100
SA248TAD_2RK	248ライトターミナルコーナーソファ A(バッククッション5個付)	389,400	440,000	532,400	598,400	759,000	1,173,700	1,173,700	1,333,200	2,135,100

SA248TAS\_2

SA248TAD\_2

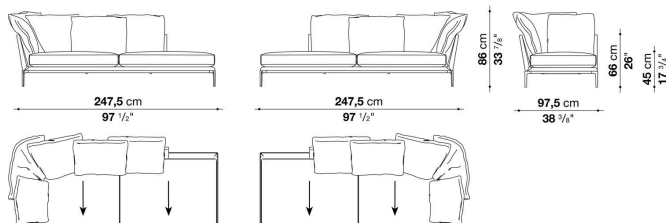

N.B. / 注意事項

脚部：ブラッククローム塗装0170M、ビューター塗装0259V、ブライトブラッシュ0189Aよりお選びください。

\*シートクッションについて

バックとアームの形状の違いにより、エレメント品番「SA」と「SAR」では、シートクッションの位置が多少前後します。

※バッククッションは本体価格に含まれております。

※矢印は、生地の方角を示しています。

※レザーKランクは、KASIA,KOTOよりお選びください。

Left and right terminal-corner element with 5 back cushions cm 197.5

		B (ファブリック)	A (ファブリック)	E (ファブリック)	S (ファブリック)	L (ファブリック)	M (ファブリック)	BETA (レザー)	ALFA GAMMA (レザー)	K (レザー)
SA198TAS_3	198レフトターミナルコーナーソファ ア(バッククッション5個付)	2,275,900	2,322,100	2,407,900	2,470,600	2,619,100	2,998,600	2,998,600	3,148,200	3,895,100
SA198TAD_3	198ライトターミナルコーナーソファ ア(バッククッション5個付)	2,275,900	2,322,100	2,407,900	2,470,600	2,619,100	2,998,600	2,998,600	3,148,200	3,895,100
追加カバー										
SA198TAS_3RK	198レフトターミナルコーナーソファ ア(バッククッション5個付)	356,400	401,500	482,900	542,300	684,200	1,048,300	1,048,300	1,191,300	1,905,200
SA198TAD_3RK	198ライトターミナルコーナーソファ ア(バッククッション5個付)	356,400	401,500	482,900	542,300	684,200	1,048,300	1,048,300	1,191,300	1,905,200

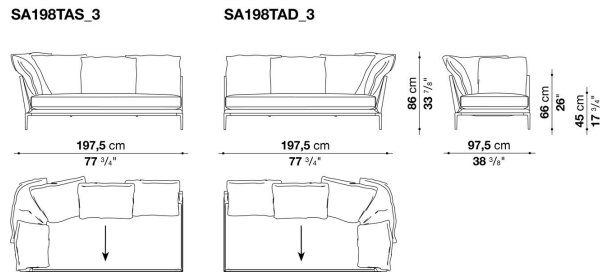

N.B. / 注意事項

脚部：ブラッククローム塗装0170M、ビューター塗装0259V、ブライトブラッシュ0189Aよりお選びください。

\*シートクッションについて  
バックとアームの形状の違いにより、エレメント品番「SA」と「SAR」では、シートクッションの位置が多少前後します。

- ※バッククッションは本体価格に含まれております。
- ※矢印は、生地の方角を示しています。
- ※レザーKランクは、KASIA,KOTOよりお選びください。

Left and right terminal-corner element with 6 back cushions cm 247.5

		B (ファブリック)	A (ファブリック)	E (ファブリック)	S (ファブリック)	L (ファブリック)	M (ファブリック)	BETA (レザー)	ALFA GAMMA (レザー)	K (レザー)
SA248TAS_3	248レフトターミナルコーナーソファ (バッククッション6個付)	2,723,600	2,778,600	2,880,900	2,956,800	3,135,000	3,648,700	3,648,700	3,833,500	4,760,800
SA248TAD_3	248ライトターミナルコーナーソファ (バッククッション6個付)	2,723,600	2,778,600	2,880,900	2,956,800	3,135,000	3,648,700	3,648,700	3,833,500	4,760,800
追加カバー										
SA248TAS_3RK	248レフトターミナルコーナーソファ (バッククッション6個付)	423,500	478,500	576,400	647,900	818,400	1,309,000	1,309,000	1,487,200	2,373,800
SA248TAD_3RK	248ライトターミナルコーナーソファ (バッククッション6個付)	423,500	478,500	576,400	647,900	818,400	1,309,000	1,309,000	1,487,200	2,373,800

SA248TAS\_3

SA248TAD\_3

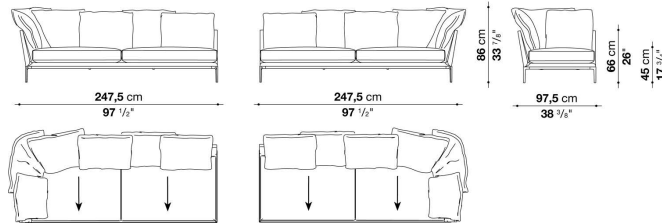

N.B. / 注意事項

脚部：ブラッククローム塗装0170M、ビューター塗装0259V、ブライトブラッシュ0189Aよりお選びください。

\*シートクッションについて

バックとアームの形状の違いにより、エレメント品番「SA」と「SAR」では、シートクッションの位置が多少前後します。

※バッククッションは本体価格に含まれております。

※矢印は、生地の方角を示しています。

※レザーKランクは、KASIA,KOTOよりお選びください。

Chaise longue with 2 back cushions cm 130

		B (ファブリック)	A (ファブリック)	E (ファブリック)	S (ファブリック)	L (ファブリック)	M (ファブリック)	BETA (レザー)	ALFA GAMMA (レザー)	K (レザー)
SAI130L	130シェーズロング(バッククッション2個付)	1,775,400	1,806,200	1,863,400	1,905,200	2,005,300	2,261,600	2,261,600	2,361,700	2,862,200
追加カバー										
SAI130LRK	130シェーズロング(バッククッション2個付)	243,100	272,800	326,700	368,500	462,000	707,300	707,300	803,000	1,283,700

SAI130L

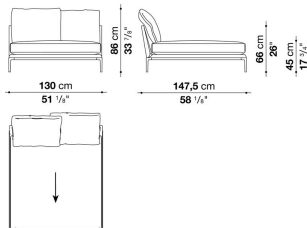

N.B. / 注意事項

脚部：ブラッククローム塗装0170M、ビューター塗装0259V、ブライトブラッシュ0189Aよりお選びください。

\*シートクッションについて

バックとアームの形状の違いにより、エレメント品番「SA」と「SAR」では、シートクッションの位置が多少前後します。

※バッククッションは本体価格に含まれております。

※矢印は、生地の方角を示しています。

※レザーKランクは、KASIA,KOTOよりお選びください。

Left and right chaise longue with 4 back cushions cm 137.5

		B (ファブリック)	A (ファブリック)	E (ファブリック)	S (ファブリック)	L (ファブリック)	M (ファブリック)	BETA (レザー)	ALFA GAMMA (レザー)	K (レザー)
SAI138LS	138レフトシェーズロング(バッククッション4個付)	2,121,900	2,161,500	2,236,300	2,290,200	2,417,800	2,737,900	2,737,900	2,863,300	3,495,800
SAI138LD	138ライトシェーズロング(バッククッション4個付)	2,121,900	2,161,500	2,236,300	2,290,200	2,417,800	2,737,900	2,737,900	2,863,300	3,495,800
追加カバー										
SAI138LSRK	138レフトシェーズロング(バッククッション4個付)	300,300	339,900	410,300	462,000	586,300	889,900	889,900	1,012,000	1,614,800
SAI138LDRK	138ライトシェーズロング(バッククッション4個付)	300,300	339,900	410,300	462,000	586,300	889,900	889,900	1,012,000	1,614,800

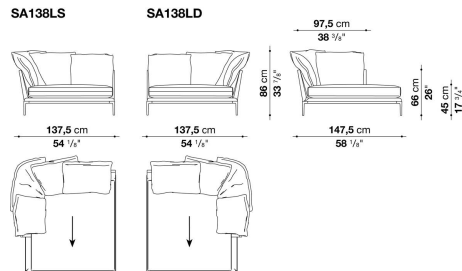

N.B. / 注意事項

脚部：ブラッククローム塗装0170M、ピューター塗装0259V、ブライトブラッシュ0189Aよりお選びください。

\*シートクッションについて  
バックとアームの形状の違いにより、エレメント品番「SA」と「SAR」では、シートクッションの位置が多少前後します。

- ※バッククッションは本体価格に含まれております。
- ※矢印は、生地の方角を示しています。
- ※レザーランクは、KASIA,KOTOよりお選びください。

Left and right chaise longue with 3 back cushions cm 197.5

		B (ファブリック)	A (ファブリック)	E (ファブリック)	S (ファブリック)	L (ファブリック)	M (ファブリック)	BETA (レザー)	ALFA GAMMA (レザー)	K (レザー)
SAI198LS_1	198レフトシェーズロング(バッククッション3個付)	1,931,600	1,964,600	2,025,100	2,068,000	2,172,500	2,424,400	2,424,400	2,531,100	3,061,300
SAI198LD_1	198ライトシェーズロング(バッククッション3個付)	1,931,600	1,964,600	2,025,100	2,068,000	2,172,500	2,424,400	2,424,400	2,531,100	3,061,300
追加カバー										
SAI198LS_IRK	198レフトシェーズロング(バッククッション3個付)	258,500	290,400	347,600	389,400	489,500	730,400	730,400	831,600	1,339,800
SAI198LD_IRK	198ライトシェーズロング(バッククッション3個付)	258,500	290,400	347,600	389,400	489,500	730,400	730,400	831,600	1,339,800

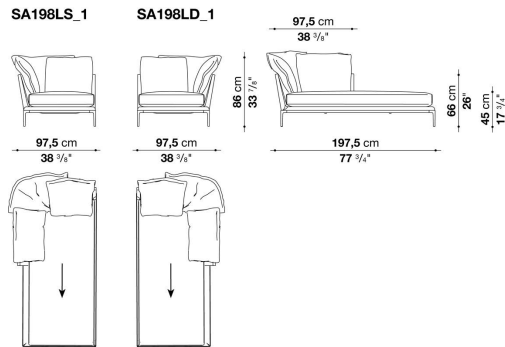

N.B. / 注意事項

脚部：ブラッククローム塗装0170M、ビューター塗装0259V、ブライトブラッシュ0189Aよりお選びください。

\*シートクッションについて  
バックとアームの形状の違いにより、エレメント品番「SA」と「SAR」では、シートクッションの位置が多少前後します。

※バッククッションは本体価格に含まれております。  
※矢印は、生地の方角を示しています。  
※レザーランクは、KASIA,KOTOよりお選びください。

Left and right chaise longue with 4 back cushions cm 197.5

		B (ファブリック)	A (ファブリック)	E (ファブリック)	S (ファブリック)	L (ファブリック)	M (ファブリック)	BETA (レザー)	ALFA GAMMA (レザー)	K (レザー)
SA198LS_2	198レフトシェーズロング(バッククッション4個付)	2,105,400	2,146,100	2,216,500	2,270,400	2,393,600	2,737,900	2,737,900	2,866,600	3,520,000
SA198LD_2	198ライトシェーズロング(バッククッション4個付)	2,105,400	2,146,100	2,216,500	2,270,400	2,393,600	2,737,900	2,737,900	2,866,600	3,520,000
追加カバー										
SA198LS_2RK	198レフトシェーズロング(バッククッション4個付)	310,200	348,700	416,900	466,400	586,300	914,100	914,100	1,037,300	1,662,100
SA198LD_2RK	198ライトシェーズロング(バッククッション4個付)	310,200	348,700	416,900	466,400	586,300	914,100	914,100	1,037,300	1,662,100

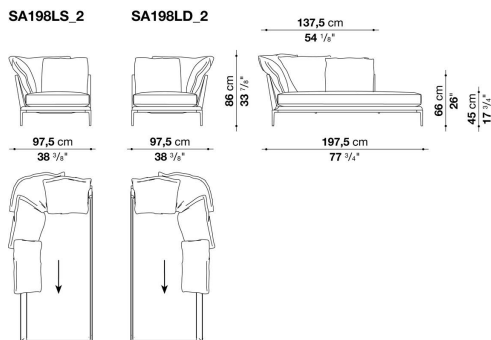

N.B. / 注意事項

脚部：ブラッククローム塗装0170M、ビューター塗装0259V、ブライトブラッシュ0189Aよりお選びください。

\*シートクッションについて  
バックとアームの形状の違いにより、エレメント品番「SA」と「SAR」では、シートクッションの位置が多少前後します。

※バッククッションは本体価格に含まれております。  
※矢印は、生地の方角を示しています。  
※レザーランクは、KASIA,KOTOよりお選びください。

Left and right chaise longue with 5 back cushions cm 247.5

		B (ファブリック)	A (ファブリック)	E (ファブリック)	S (ファブリック)	L (ファブリック)	M (ファブリック)	BETA (レザー)	ALFA GAMMA (レザー)	K (レザー)
SA248LS_2	248レフトシェーズロング(バッククッション5個付)	2,570,700	2,622,400	2,713,700	2,783,000	2,944,700	3,397,900	3,397,900	3,565,100	4,403,300
SA248LD_2	248ライトシェーズロング(バッククッション5個付)	2,570,700	2,622,400	2,713,700	2,783,000	2,944,700	3,397,900	3,397,900	3,565,100	4,403,300
追加カバー										
SA248LS_2RK	248レフトシェーズロング(バッククッション5個付)	382,800	432,300	520,300	586,300	740,300	1,173,700	1,173,700	1,333,200	2,135,100
SA248LD_2RK	248ライトシェーズロング(バッククッション5個付)	382,800	432,300	520,300	586,300	740,300	1,173,700	1,173,700	1,333,200	2,135,100

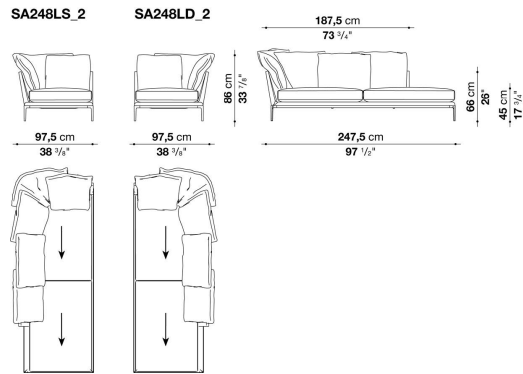

N.B. / 注意事項

脚部：ブラッククローム塗装0170M、ピューター塗装0259V、ブライトブラッシュ0189Aよりお選びください。

\*シートクッションについて  
バックとアームの形状の違いにより、エレメント品番「SA」と「SAR」では、シートクッションの位置が多少前後します。

※バッククッションは本体価格に含まれております。  
※矢印は、生地の方角を示しています。  
※レザーKランクは、KASIA,KOTOよりお選びください。

Sofa with 5 back cushions cm 204.5 (to be fitted with rollers)-N

		B (ファブリック)	A (ファブリック)	E (ファブリック)	S (ファブリック)	L (ファブリック)	M (ファブリック)	BETA (レザー)	ALFA GAMMA (レザー)	K (レザー)
SAR204N	204ソファ(バッククッション5個付) ローラーサポート装着	2,173,600	2,216,500	2,294,600	2,350,700	2,486,000	2,808,300	2,808,300	2,942,500	3,608,000
AT65CPN	ローラーサポート Ø 19 x 65cm	243,100	246,400	251,900	255,200	265,100	271,700	271,700	277,200	306,900
追加カバー										
SAR204RK	204ソファ(バッククッション5個付)	327,800	370,700	443,300	498,300	627,000	936,100	936,100	1,063,700	1,700,600
AT65CPRK	ローラーサポート Ø 19 x 65cm	24,200	26,400	31,900	35,200	45,100	51,700	51,700	57,200	84,700

SAR204N

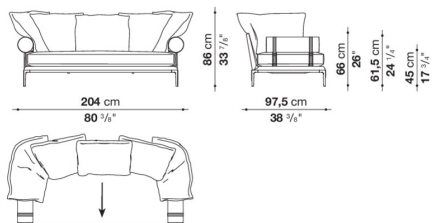

N.B. / 注意事項

脚部：ブラッククローム塗装0170M、ビューター塗装0259V、ブライトブラッシュユ0189Aよりお選びください。  
 クッション：バッククッションは本体価格に含まれておりますが、ローラーサポートクッションは含まれておりません。  
 別途、「ローラーサポートØ 19 x 65cm (AT65CPN)」2個をお選びください。  
 ウェビングベルト：ファブリック、レザーよりお選びください。(一部選択できない張地がございますので、詳しくはお問合せください。)

\*シートクッションについて  
 バックとアームの形状の違いにより、エレメント品番「SA」と「SAR」では、シートクッションの位置が多少前後します。  
 ※矢印は、生地の方角を示しています。  
 ※レザーKランクは、KASIA,KOTOよりお選びください。

Sofa with 6 back cushions cm 254 (to be fitted with rollers)-N

		B (ファブリック)	A (ファブリック)	E (ファブリック)	S (ファブリック)	L (ファブリック)	M (ファブリック)	BETA (レザー)	ALFA GAMMA (レザー)	K (レザー)
SAR254N	254ソファ(バッククッション6個付) ローラーサポート装着	2,609,200	2,662,000	2,753,300	2,821,500	2,983,200	3,413,300	3,413,300	3,578,300	4,409,900
AT65CPN	ローラーサポート Ø 19 x 65cm	243,100	246,400	251,900	255,200	265,100	271,700	271,700	277,200	306,900
追加カバー										
SAR254RK	254ソファ(バッククッション6個付)	391,600	442,200	531,300	596,200	749,100	1,160,500	1,160,500	1,320,000	2,115,300
AT65CPRK	ローラーサポート Ø 19 x 65cm	24,200	26,400	31,900	35,200	45,100	51,700	51,700	57,200	84,700

SAR254N

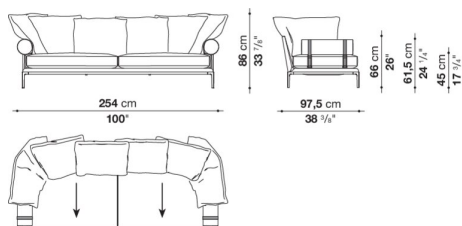

N.B. / 注意事項

脚部：ブラックローム塗装0170M、ビューター塗装0259V、ブライトブラッシュ0189Aよりお選びください。  
 クッション：バッククッションは本体価格に含まれておりますが、ローラーサポートクッションは含まれておりません。  
 別途、「ローラーサポートØ 19 x 65cm (AT65CPN)」2個をお選びください。  
 ウェビングベルト：ファブリック、レザーよりお選びください。(一部選択できない張地がございますので、詳しくはお問合せください。)

\*シートクッションについて  
 バックとアームの形状の違いにより、エレメント品番「SA」と「SAR」では、シートクッションの位置が多少前後します。  
 ※矢印は、生地の方角を示しています。  
 ※レザーKランクは、KASIA,KOTOよりお選びください。

L&R terminal element with 3 back cushions cm 197 (to be fitted with rollers)-N

		B (ファブリック)	A (ファブリック)	E (ファブリック)	S (ファブリック)	L (ファブリック)	M (ファブリック)	BETA (レザー)	ALFA GAMMA (レザー)	K (レザー)
SAR197SN	197レフトターミナルソファ(バッククッション3個付)ローラーサポート装着	1,920,600	1,956,900	2,024,000	2,071,300	2,186,800	2,418,900	2,418,900	2,527,800	3,070,100
SAR197DN	197ライトターミナルソファ(バッククッション3個付)ローラーサポート装着	1,920,600	1,956,900	2,024,000	2,071,300	2,186,800	2,418,900	2,418,900	2,527,800	3,070,100
AT65CPN	ローラーサポート Ø 19 x 65cm	243,100	246,400	251,900	255,200	265,100	271,700	271,700	277,200	306,900
追加カバー										
SAR197SRK	197レフトターミナルソファ(バッククッション3個付)	280,500	315,700	379,500	425,700	536,800	759,000	759,000	862,400	1,381,600
SAR197DRK	197ライトターミナルソファ(バッククッション3個付)	280,500	315,700	379,500	425,700	536,800	759,000	759,000	862,400	1,381,600
AT65CPRK	ローラーサポート Ø 19 x 65cm	24,200	26,400	31,900	35,200	45,100	51,700	51,700	57,200	84,700

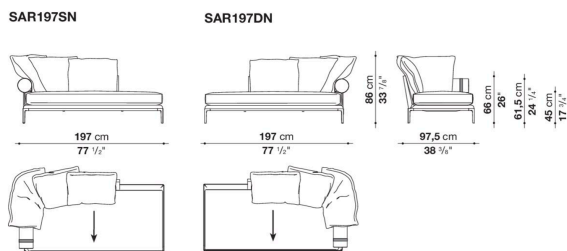

N.B. / 注意事項

脚部：ブラッククローム塗装0170M、ビューター塗装0259V、ブライトブラッシュ0189Aよりお選びください。  
 クッション：バッククッションは本体価格に含まれておりますが、ローラーサポートクッションは含まれておりません。  
 別途、「ローラーサポートØ 19 x 65cm (AT65CPN)」1個をお選びください。  
 ウェビングベルト：ファブリック、レザーよりお選びください。(一部選択できない張地がございますので、詳しくはお問合せください。)

\*シートクッションについて  
 バックとアームの形状の違いにより、エレメント品番「SA」と「SAR」では、シートクッションの位置が多少前後します。  
 ※矢印は、生地の方角を示しています。  
 ※レザーKランクは、KASIA,KOTOよりお選びください。

L&R terminal element with 4 back cushions cm 247 (to be fitted with rollers)-N

		B (ファブリック)	A (ファブリック)	E (ファブリック)	S (ファブリック)	L (ファブリック)	M (ファブリック)	BETA (レザー)	ALFA GAMMA (レザー)	K (レザー)
SAR247SN	247レフトターミナルソファ(バッククッション4個付)ローラーサポート装着	2,349,600	2,395,800	2,480,500	2,542,100	2,689,500	3,065,700	3,065,700	3,215,300	3,962,200
SAR247DN	247ライトターミナルソファ(バッククッション4個付)ローラーサポート装着	2,349,600	2,395,800	2,480,500	2,542,100	2,689,500	3,065,700	3,065,700	3,215,300	3,962,200
AT65CPN	ローラーサポート Ø 19 x 65cm	243,100	246,400	251,900	255,200	265,100	271,700	271,700	277,200	306,900
追加カバー										
SAR247SRK	247レフトターミナルソファ(バッククッション4個付)	346,500	390,500	471,900	531,300	671,000	1,030,700	1,030,700	1,173,700	1,888,700
SAR247DRK	247ライトターミナルソファ(バッククッション4個付)	346,500	390,500	471,900	531,300	671,000	1,030,700	1,030,700	1,173,700	1,888,700
AT65CPRK	ローラーサポート Ø 19 x 65cm	24,200	26,400	31,900	35,200	45,100	51,700	51,700	57,200	84,700

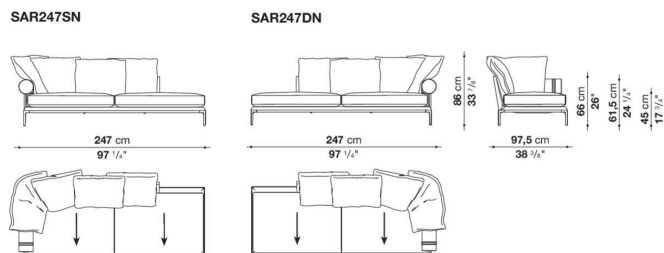

N.B. / 注意事項

脚部：ブラッククローム塗装アルミニウム0170M、ビューター塗装0259V、またはブライトブラッシュアルミ0189Aよりお選びください。  
 クッション：バッククッションは本体価格に含まれておりますが、ローラーサポートクッションは含まれておりません。  
 別途、「ローラーサポートØ 19 x 65cm (AT65CPN)」1個をお選びください。  
 ウェビングベルト：ファブリック、レザーよりお選びください。(一部選択できない張地がございますので、詳しくはお問合せください。)

\*シートクッションについて  
 バックとアームの形状の違いにより、エレメント品番「SA」と「SAR」では、シートクッションの位置が多少前後します。  
 ※矢印は、生地の方角を示しています。  
 ※レザーKランクは、KASIA,KOTOよりお選びください。

L&R terminal element with 4 back cushions cm 197 (to be fitted with rollers)-N

		B (ファブリック)	A (ファブリック)	E (ファブリック)	S (ファブリック)	L (ファブリック)	M (ファブリック)	BETA (レザー)	ALFA GAMMA (レザー)	K (レザー)
SAR197S_3N	197レフトターミナルソファ(バッククッション4個付)ローラーサポート装着	2,062,500	2,104,300	2,179,100	2,231,900	2,360,600	2,667,500	2,667,500	2,795,100	3,427,600
SAR197D_3N	197ライトターミナルソファ(バッククッション4個付)ローラーサポート装着	2,062,500	2,104,300	2,179,100	2,231,900	2,360,600	2,667,500	2,667,500	2,795,100	3,427,600
AT65CPN	ローラーサポート Ø 19 x 65cm	243,100	246,400	251,900	255,200	265,100	271,700	271,700	277,200	306,900
追加カバー										
SAR197S_3RK	197レフトターミナルソファ(バッククッション4個付)	311,300	350,900	420,200	471,900	594,000	888,800	888,800	1,010,900	1,615,900
SAR197D_3RK	197ライトターミナルソファ(バッククッション4個付)	311,300	350,900	420,200	471,900	594,000	888,800	888,800	1,010,900	1,615,900
AT65CPRK	ローラーサポート Ø 19 x 65cm	24,200	26,400	31,900	35,200	45,100	51,700	51,700	57,200	84,700

SAR197S\_3N

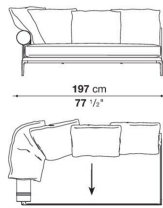

SAR197D\_3N

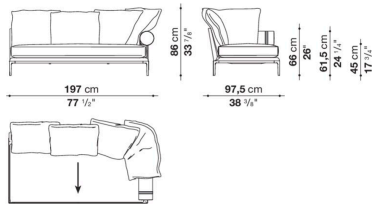

N.B. / 注意事項

脚部：ブラッククローム塗装アルミニウム0170M、ビューター塗装0259V、ブライトブラッシュアルミ0189Aよりお選びください。  
 クッション：バッククッションは本体価格に含まれておりますが、ローラーサポートクッションは含まれておりません。  
 別途、「ローラーサポートØ 19 x 65cm (AT65CPN)」1個をお選びください。  
 ウェビングベルト：ファブリック、レザーよりお選びください。(一部選択できない張地がございますので、詳しくはお問合せください。)

\* シートクッションについて

バックとアームの形状の違いにより、エレメント品番「SA」と「SAR」では、シートクッションの位置が多少前後します。

※矢印は、生地の方角を示しています。

※レザーKランクは、KASIA,KOTOよりお選びください。

L&R terminal element with 5 back cushions cm 247 (to be fitted with rollers)-N

		B (ファブリック)	A (ファブリック)	E (ファブリック)	S (ファブリック)	L (ファブリック)	M (ファブリック)	BETA (レザー)	ALFA GAMMA (レザー)	K (レザー)
SAR247S_3N	247レフトターミナルソファ(バッククッション5個付)ローラーサポート装着	2,482,700	2,531,100	2,620,200	2,684,000	2,839,100	3,278,000	3,278,000	3,441,900	4,255,900
SAR247D_3N	247ライトターミナルソファ(バッククッション5個付)ローラーサポート装着	2,482,700	2,531,100	2,620,200	2,684,000	2,839,100	3,278,000	3,278,000	3,441,900	4,255,900
AT65CPN	ローラーサポート Ø 19 x 65cm	243,100	246,400	251,900	255,200	265,100	271,700	271,700	277,200	306,900
追加カバー										
SAR247S_3RK	247レフトターミナルソファ(バッククッション5個付)	372,900	420,200	506,000	566,500	713,900	1,135,200	1,135,200	1,291,400	2,070,200
SAR247D_3RK	247ライトターミナルソファ(バッククッション5個付)	372,900	420,200	506,000	566,500	713,900	1,135,200	1,135,200	1,291,400	2,070,200
AT65CPRK	ローラーサポート Ø 19 x 65cm	24,200	26,400	31,900	35,200	45,100	51,700	51,700	57,200	84,700

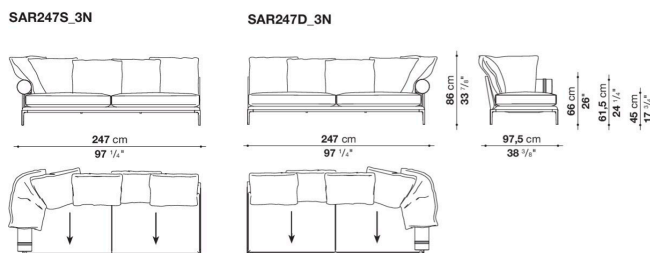

N.B. / 注意事項

脚部：ブラッククローム塗装アルミニウム0170M、ビューター塗装0259V、ブライトブラッシュアルミ0189Aよりお選びください。  
 クッション：バッククッションは本体価格に含まれておりますが、ローラーサポートクッションは含まれておりません。  
 別途、「ローラーサポートØ 19 x 65cm (AT65CPN)」1個をお選びください。  
 ウェビングベルト：ファブリック、レザーよりお選びください。(一部選択できない張地がございますので、詳しくはお問合せください。)

\* シートクッションについて  
 バックとアームの形状の違いにより、エレメント品番「SA」と「SAR」では、シートクッションの位置が多少前後します。  
 ※矢印は、生地の方角を示しています。  
 ※レザーKランクは、KASIA,KOTOよりお選びください。

L&R chaise longue with 3 back cushions (to be fitted with roller) cm 137-1N

		B (ファブリック)	A (ファブリック)	E (ファブリック)	S (ファブリック)	L (ファブリック)	M (ファブリック)	BETA (レザー)	ALFA GAMMA (レザー)	K (レザー)
SAR137LS_1N	137-1レフトシェーズロング(バッククッション3個付)ローラーサポート装着	1,909,600	1,942,600	2,003,100	2,048,200	2,156,000	2,431,000	2,431,000	2,538,800	3,075,600
SAR137LD_1N	137-1ライトシェーズロング(バッククッション3個付)ローラーサポート装着	1,909,600	1,942,600	2,003,100	2,048,200	2,156,000	2,431,000	2,431,000	2,538,800	3,075,600
AT65CPN	ローラーサポート Ø 19 x 65cm	243,100	246,400	251,900	255,200	265,100	271,700	271,700	277,200	306,900
追加カバー										
SAR137LSRK	137レフトシェーズロング(バッククッション3個付)	261,800	293,700	353,100	397,100	498,300	760,100	760,100	864,600	1,379,400
SAR137LDRK	137ライトシェーズロング(バッククッション3個付)	261,800	293,700	353,100	397,100	498,300	760,100	760,100	864,600	1,379,400
AT65CPRK	ローラーサポート Ø 19 x 65cm	24,200	26,400	31,900	35,200	45,100	51,700	51,700	57,200	84,700

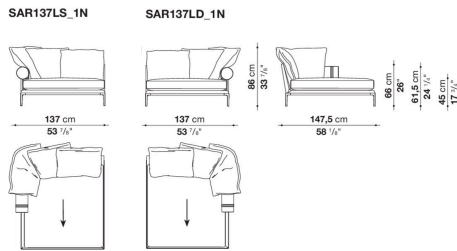

N.B. / 注意事項

脚部：ブラッククローム塗装アルミニウム0170M、ピューター塗装0259V、ブライトブラッシュアルミ0189Aよりお選びください。  
 クッション：バッククッションは本体価格に含まれておりますが、ローラーサポートクッションは含まれておりません。  
 別途、「ローラーサポートØ 19 x 65cm (AT65CPN)」1個をお選びください。  
 ウェビングベルト：ファブリック、レザーよりお選びください。(一部選択できない張地がございますので、詳しくはお問合せください。)

\*シートクッションについて  
 バックとアームの形状の違いにより、エレメント品番「SA」と「SAR」では、シートクッションの位置が多少前後します。

※矢印は、生地の方角を示しています。  
 ※レザーランクは、KASIA,KOTOよりお選びください。

L&R chaise longue with 3 back cushions (to be fitted with roller) cm 137-2N

		B (ファブリック)	A (ファブリック)	E (ファブリック)	S (ファブリック)	L (ファブリック)	M (ファブリック)	BETA (レザー)	ALFA GAMMA (レザー)	K (レザー)
SAR137LS_2N	137-2レフトシェーズロング(バッククッション3個付)ローラーサポート装着	1,909,600	1,942,600	2,003,100	2,048,200	2,156,000	2,431,000	2,431,000	2,538,800	3,075,600
SAR137LD_2N	137-2ライトシェーズロング(バッククッション3個付)ローラーサポート装着	1,909,600	1,942,600	2,003,100	2,048,200	2,156,000	2,431,000	2,431,000	2,538,800	3,075,600
AT90CPN	ローラーサポート Ø 19 x 90cm	273,900	277,200	283,800	287,100	295,900	314,600	314,600	323,400	361,900
追加カバー										
SAR137LSRK	137レフトシェーズロング(バッククッション3個付)	261,800	293,700	353,100	397,100	498,300	760,100	760,100	864,600	1,379,400
SAR137LDRK	137ライトシェーズロング(バッククッション3個付)	261,800	293,700	353,100	397,100	498,300	760,100	760,100	864,600	1,379,400
AT90CPRK	ローラーサポート Ø 19 x 90cm	26,400	29,700	35,200	39,600	48,400	63,800	63,800	71,500	108,900

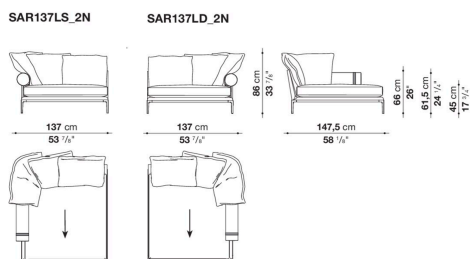

N.B. / 注意事項

脚部：ブラッククローム塗装アルミニウム0170M、ピューター塗装0259V、ブライトブラッシュアルミ0189Aよりお選びください。  
 クッション：バッククッションは本体価格に含まれておりますが、ローラーサポートクッションは含まれておりません。  
 別途、「ローラーサポートØ 19 x 90cm (AT90CPN)」1個をお選びください。  
 ウェビングベルト：ファブリック、レザーよりお選びください。(一部選択できない張地がございますので、詳しくはお問合せください。)

\*シートクッションについて  
 バックとアームの形状の違いにより、エレメント品番「SA」と「SAR」では、シートクッションの位置が多少前後します。

※矢印は、生地の方角を示しています。  
 ※レザーKランクは、KASIA,KOTOよりお選びください。

L&R chaise longue with 3 back cushions (to be fitted with rollers) cm 197,5

		B (ファブリック)	A (ファブリック)	E (ファブリック)	S (ファブリック)	L (ファブリック)	M (ファブリック)	BETA (レザー)	ALFA GAMMA (レザー)	K (レザー)
SAR197LS_1N	197.5 レフトシエーズロング(バッククッション3個付)ローラーサポート 装着	1,931,600	1,964,600	2,025,100	2,068,000	2,172,500	2,424,400	2,424,400	2,531,100	3,061,300
SAR197LD_1N	197.5 ライトシエーズロング(バッククッション3個付)ローラーサポート 装着	1,931,600	1,964,600	2,025,100	2,068,000	2,172,500	2,424,400	2,424,400	2,531,100	3,061,300
AT90CPN	ローラーサポート Ø 19 x 90cm	273,900	277,200	283,800	287,100	295,900	314,600	314,600	323,400	361,900

SAR197LS\_1N SAR197LD\_1N

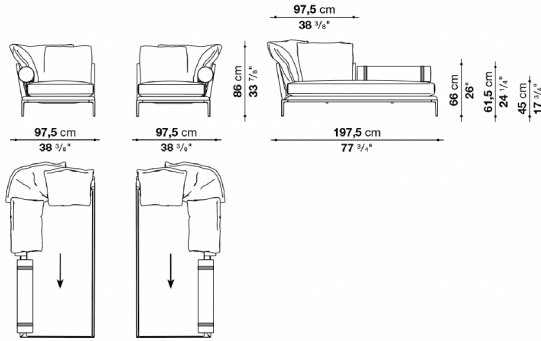

N.B. / 注意事項

脚部：ブラックローム塗装アルミニウム0170M、ビューター塗装0259V、ブライブラッシュアルミ0189Aよりお選びください。  
 クッション：バッククッションは本体価格に含まれておりますが、ローラーサポートクッションは含まれておりません。  
 別途、「ローラーサポート Ø 19 x 90cm (AT90CPN)」1個をお選びください。  
 ウェビングベルト：ファブリック、レザーよりお選びください。(一部選択できない張地がございますので、詳しくはお問合せください。)

\* シートクッションについて  
 バックとアームの形状の違いにより、エレメント品番「SA」と「SAR」では、シートクッションの位置が多少前後します。

※矢印は、生地の方角を示しています。  
 ※レザーKランクは、KASIA,KOTOよりお選びください。

Rollers with metallic support cm 65-N

		B (ファブリック)	A (ファブリック)	E (ファブリック)	S (ファブリック)	L (ファブリック)	M (ファブリック)	BETA (レザー)	ALFA GAMMA (レザー)	K (レザー)
AT65CPN	ローラーサポート Ø 19 x 65cm	243,100	246,400	251,900	255,200	265,100	271,700	271,700	277,200	306,900
追加カバー										
AT65CPRK	ローラーサポート Ø 19 x 65cm	24,200	26,400	31,900	35,200	45,100	51,700	51,700	57,200	84,700

AT65CPN

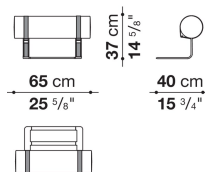

N.B. / 注意事項

脚部：ブラックローム塗装アルミニウム0170M、ビューター塗装0259V、またはブライブラッシュアルミ0189Aよりお選びください。  
 ウェビングベルト：ファブリック、またはレザーよりお選びください。(一部選択できない張地がございますので、詳しくはお問合せください。)

※レザーKランクは、KASIA,KOTOよりお選びください。

Rollers with metallic support cm 90-N

		B (ファブリック)	A (ファブリック)	E (ファブリック)	S (ファブリック)	L (ファブリック)	M (ファブリック)	BETA (レザー)	ALFA GAMMA (レザー)	K (レザー)
AT90CPN	ローラーサポート Ø 19 x 90cm	273,900	277,200	283,800	287,100	295,900	314,600	314,600	323,400	361,900
追加カバー										
AT90CPRK	ローラーサポート Ø 19 x 90cm	26,400	29,700	35,200	39,600	48,400	63,800	63,800	71,500	108,900

AT90CPN

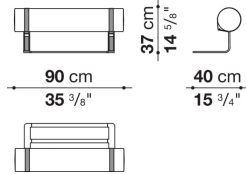

N.B. / 注意事項

脚部：ブラッククローム塗装アルミニウム0170M、ピューター塗装0259V、またはブライトブラッシュアルミ0189Aよりお選びください。  
 ウェビングベルト：ファブリック、またはレザーよりお選びください。(一部選択できない張地がございますので、詳しくはお問合せください。)

※レザーKランクは、KASIA,KOTOよりお選びください。