



TECHNICAL SPECIFICATIONS / 技術情報：

内部構造	鋼管及び成形鋼材
内部充填材	Bayfit®(バイエル社製)低温成形発泡ポリウレタン、ポリエステルファイバー
オットマン、ベンチ 内部充填材	密度の異なる成形ポリウレタンの組み合わせ、ポリエステルファイバー
座面充填材	成形ポリウレタン、羽毛、ポリエステルファイバー
脚部	ダイキャストアルミニウム
脚部先端	熱可塑性プラスチック
表面張地	ファブリックまたは天然皮革

Sofo cm 230

		B (ファブリック)	A (ファブリック)	E (ファブリック)	S (ファブリック)	L (ファブリック)	M (ファブリック)	BETA (レザー)	ALFA GAMMA (レザー)	K (レザー)
CH228	230 ソファ	1,287,000	1,333,200	1,381,600	1,470,700	1,618,100	1,912,900	1,912,900	2,173,600	2,389,200
追加カバー										
CH228_SRK	フレーム	271,700	304,700	335,500	398,200	438,900	789,800			
CH228_SERK	シートクッション	151,800	173,800	189,200	218,900	242,000	371,800			

CH228

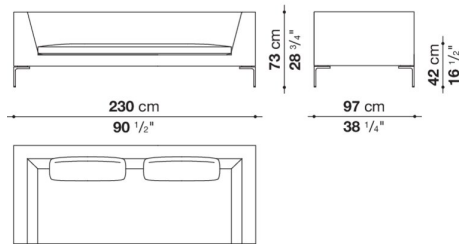

N.B. / 注意事項

脚部：ブライトブラッシュ0189A、ブロンズニッケル塗装0174B、ブラッククローム塗装0170Mよりお選びください。

- * バッククッションは含まれておりません。オプションにて「バッククッションCH72_C(72 x 48) x 2個」、より快適にご使用いただくためにアームレストクッション x 2個、オプションクッション x 1個を追加されることをお勧めします。
- * レザーのフレームカバーは、タッカー仕様です。
- ※レザーKランクは、KOTOよりお選びください。

Central element cm 158

		B (ファブリック)	A (ファブリック)	E (ファブリック)	S (ファブリック)	L (ファブリック)	M (ファブリック)	BETA (レザー)	ALFA GAMMA (レザー)	K (レザー)
CH156C	158 センターエレメント	993,300	1,028,500	1,068,100	1,133,000	1,246,300	1,378,300	1,378,300	1,565,300	1,721,500
追加カバー										
CH156C_SRK	フレーム	204,600	229,900	249,700	292,600	322,300	469,700			
CH156C_SERK	シートクッション	128,700	141,900	154,000	176,000	193,600	339,900			

CH156C

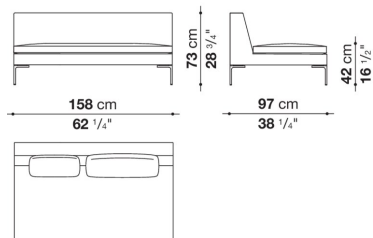

N.B. / 注意事項

脚部：ブライトブラッシュ0189A、ブロンズニッケル塗装0174B、ブラッククローム塗装0170Mよりお選びください。

- * バッククッションは含まれておりません。オプションにて「バッククッションCH48_C(48 x 48) x 1個、CH72_C(72 x 48) x 1個」、より快適にご使用いただくためにオプションクッション x 1個を追加されることをお勧めします。
- * レザーのフレームカバーは、タッカー仕様です。
- ※レザーKランクは、KOTOよりお選びください。

Central element cm 190

		B (ファブリック)	A (ファブリック)	E (ファブリック)	S (ファブリック)	L (ファブリック)	M (ファブリック)	BETA (レザー)	ALFA GAMMA (レザー)	K (レザー)
CH190C	190 センターエレメント	1,141,800	1,179,200	1,238,600	1,270,500	1,366,200	1,579,600	1,579,600	1,804,000	2,253,900

CH190C

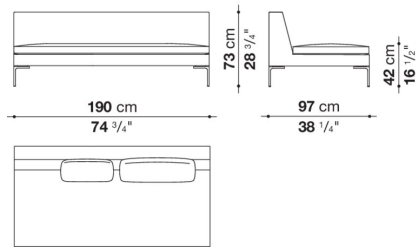

N.B. / 注意事項

脚部：ブライトブラッシュ0189A、ブロンズニッケル塗装0174B、ブラッククローム塗装0170Mよりお選びください。

* バッククッションは含まれておりません。オプションにて「バッククッションCH48_C(48 x 48) x 1個、CH72_C(72 x 48) x 1個」、より快適にご使用いただくためにオプションクッション x 1個を追加されることをお勧めします。

* レザーのフレームカバーは、タッカー仕様です。

※レザーKランクは、KOTOよりお選びください。

Central element cm 230

		B (ファブリック)	A (ファブリック)	E (ファブリック)	S (ファブリック)	L (ファブリック)	M (ファブリック)	BETA (レザー)	ALFA GAMMA (レザー)	K (レザー)
CH228C	230 センターエレメント	1,225,400	1,260,600	1,302,400	1,369,500	1,505,900	1,804,000	1,804,000	2,050,400	2,256,100
追加カバー										
CH228C_SRK	フレーム	212,300	235,400	255,200	300,300	330,000	610,500			
CH228C_SERK	シートクッション	156,200	173,800	189,200	222,200	244,200	444,400			

CH228C

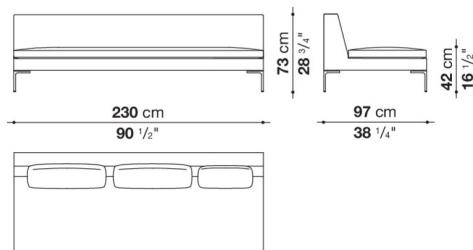

N.B. / 注意事項

脚部：ブライトブラッシュ0189A、ブロンズニッケル塗装0174B、ブラッククローム塗装0170Mよりお選びください。

* バッククッションは含まれておりません。オプションにて「バッククッションCH48_C(48 x 48) x 1個、CH72_C(72 x 48) x 2個」、より快適にご使用いただくためにオプションクッション x 1個を追加されることをお勧めします。

* レザーのフレームカバーは、タッカー仕様です。

※レザーKランクは、KOTOよりお選びください。

Left and right terminal element cm 158

		B (ファブリック)	A (ファブリック)	E (ファブリック)	S (ファブリック)	L (ファブリック)	M (ファブリック)	BETA (レザー)	ALFA GAMMA (レザー)	K (レザー)
CH156S	158 レフトターミナルエレメント	1,035,100	1,070,300	1,105,500	1,180,300	1,298,000	1,454,200	1,454,200	1,652,200	1,817,200
CH156D	158 ライトターミナルエレメント	1,035,100	1,070,300	1,105,500	1,180,300	1,298,000	1,454,200	1,454,200	1,652,200	1,817,200
追加カバー										
CH156S_SRK	レフトフレーム	215,600	239,800	262,900	306,900	337,700	556,600			
CH156D_SRK	ライトフレーム	215,600	239,800	262,900	306,900	337,700	556,600			
CH156_SERK	シートクッション	128,700	141,900	154,000	176,000	193,600	309,100			

CH156S

CH156D

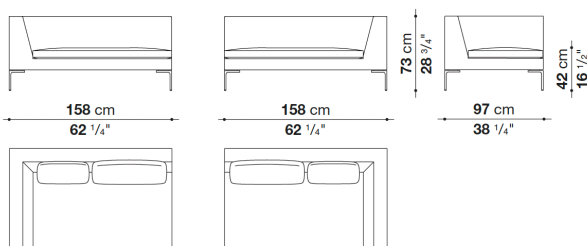

N.B. / 注意事項

脚部：ブライトブラッシュ0189A、ブロンズニッケル塗装0174B、ブラックローム塗装0170Mよりお選びください。

* バッククッションは含まれておりません。オプションにて「バッククッションCH48_C(48 x 48) x 1個、CH72_C(72 x 48) x 1個」、より快適にご使用いただくためにアームレストクッション x 1個を追加されることをお勧めします。

* レザーのフレームカバーは、タッカー仕様です。

※レザーKランクは、KOTOよりお選びください。

Left and right terminal element cm 190

		B (ファブリック)	A (ファブリック)	E (ファブリック)	S (ファブリック)	L (ファブリック)	M (ファブリック)	BETA (レザー)	ALFA GAMMA (レザー)	K (レザー)
CH190S	190 レフトターミナルエレメント	1,134,100	1,177,000	1,244,100	1,280,400	1,389,300	1,602,700	1,602,700	1,840,300	2,314,400
CH190D	190 ライトターミナルエレメント	1,134,100	1,177,000	1,244,100	1,280,400	1,389,300	1,602,700	1,602,700	1,840,300	2,314,400

CH190S

CH190D

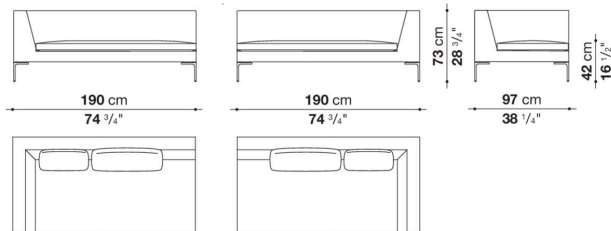

N.B. / 注意事項

脚部：ブライトブラッシュ0189A、ブロンズニッケル塗装0174B、ブラッククローム塗装0170Mよりお選びください。

* バッククッションは含まれておりません。オプションにて「バッククッションCH48_C(48 x 48) x 1個、CH72_C(72 x 48) x 1個」、より快適にご使用いただくためにアームレストクッション x 1個を追加されることをお勧めします。

* レザーのフレームカバーは、タッカー仕様です。

※レザーKランクは、KOTOよりお選びください。

Left and right terminal element cm 230

		B (ファブリック)	A (ファブリック)	E (ファブリック)	S (ファブリック)	L (ファブリック)	M (ファブリック)	BETA (レザー)	ALFA GAMMA (レザー)	K (レザー)
CH228S	230 レフトターミナルエレメント	1,260,600	1,299,100	1,345,300	1,427,800	1,570,800	1,848,000	1,848,000	2,097,700	2,310,000
CH228D	230 ライトターミナルエレメント	1,260,600	1,299,100	1,345,300	1,427,800	1,570,800	1,848,000	1,848,000	2,097,700	2,310,000
追加カバー										
CH228S_SRK	レフトフレーム	235,400	267,300	293,700	346,500	381,700	693,000			
CH228D_SRK	ライトフレーム	235,400	267,300	293,700	346,500	381,700	693,000			
CH228T_SERK	シートクッション	156,200	173,800	189,200	222,200	244,200	404,800			

CH228S

CH228D

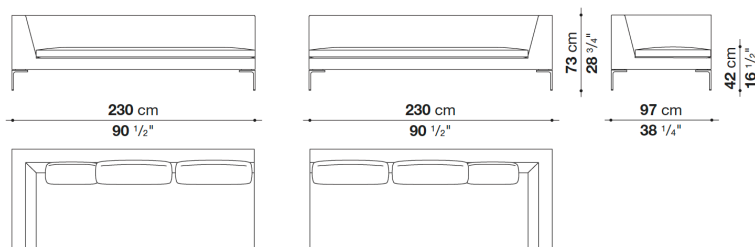

N.B. / 注意事項

脚部：ブライトブラッシュ0189A、ブロンズニッケル塗装0174B、ブラッククローム塗装0170Mよりお選びください。

- * バッククッションは含まれておりません。オプションにて「バッククッションCH48_C(48 x 48) x 1個、CH72_C(72 x 48) x 2個」、より快適にご使用いただくためにアームレストクッション x 1個とオプションクッション x 1個を追加されることをお勧めします。
- * レザーのフレームカバーは、タッカー仕様です。
- ※レザーKランクは、KOTOよりお選びください。

Left and right ottoman-terminal element cm 158

		B (ファブリック)	A (ファブリック)	E (ファブリック)	S (ファブリック)	L (ファブリック)	M (ファブリック)	BETA (レザー)	ALFA GAMMA (レザー)	K (レザー)
CH156TPS	158 レフトオットマンターミナルエレメント	995,500	1,028,500	1,064,800	1,123,100	1,235,300	1,421,200	1,421,200	1,613,700	1,775,400
CH156TPD	158 ライトオットマンターミナルエレメント	995,500	1,028,500	1,064,800	1,123,100	1,235,300	1,421,200	1,421,200	1,613,700	1,775,400
追加カバー										
CH156TPS_SRK	レフトフレーム	198,000	222,200	240,900	276,100	303,600	479,600			
CH156TPD_SRK	ライトフレーム	198,000	222,200	240,900	276,100	303,600	479,600			
CH156TPS_SERK	レフトシートクッション	136,400	149,600	165,000	188,100	206,800	375,100			
CH156TPD_SERK	ライトシートクッション	136,400	149,600	165,000	188,100	206,800	375,100			

CH156TPS

CH156TPD

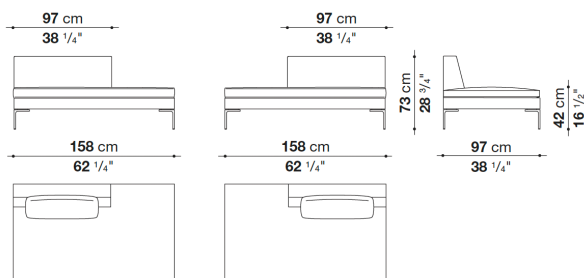

N.B. / 注意事項

脚部：ブライトブラッシュ0189A、ブロンズニッケル塗装0174B、ブラックローム塗装0170Mよりお選びください。

* バッククッションは含まれておりません。オプションにて「バッククッションCH72_C(72 x 48) x 1個」、より快適にご使用いただくためにオプションクッション x 1個を追加されることをお勧めします。

* レザーのフレームカバーは、タッカー仕様です。

※レザーKランクは、KOTOよりお選びください。

Left and right ottoman-terminal element cm 190

		B (ファブリック)	A (ファブリック)	E (ファブリック)	S (ファブリック)	L (ファブリック)	M (ファブリック)	BETA (レザー)	ALFA GAMMA (レザー)	K (レザー)
CH190TPS	190 レフトオットマンターミナルエレメント	1,075,800	1,118,700	1,183,600	1,219,900	1,328,800	1,524,600	1,524,600	1,745,700	2,185,700
CH190TPD	190 ライトオットマンターミナルエレメント	1,075,800	1,118,700	1,183,600	1,219,900	1,328,800	1,524,600	1,524,600	1,745,700	2,185,700

CH190TPS

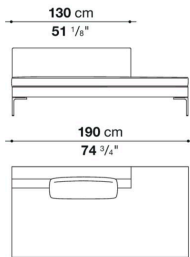

CH190TPD

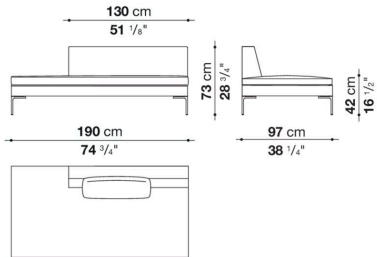

N.B. / 注意事項

脚部：ブライツブラッシュ0189A、ブロンズニッケル塗装0174B、ブラックローム塗装0170Mよりお選びください。

- * バッククッションは含まれておりません。オプションにて「バッククッションCH72_C(72 x 48) x 1個」、より快適にご使用いただくためにオプションクッション x 1個を追加されることをお勧めします。
- * レザーのフレームカバーは、タッカー仕様です。
- ※レザーKランクは、KOTOよりお選びください。

Left and right ottoman-terminal element cm 230

		B (ファブリック)	A (ファブリック)	E (ファブリック)	S (ファブリック)	L (ファブリック)	M (ファブリック)	BETA (レザー)	ALFA GAMMA (レザー)	K (レザー)
CH228TPS	230 レフトオットマンターミナルエレメント	1,237,500	1,285,900	1,360,700	1,402,500	1,525,700	1,840,300	1,840,300	2,036,100	2,623,500
CH228TPD	230 ライトオットマンターミナルエレメント	1,237,500	1,285,900	1,360,700	1,402,500	1,525,700	1,840,300	1,840,300	2,036,100	2,623,500
追加カバー										
CH228TPS_SRK	レフトフレーム	161,700	195,800	243,100	268,400	346,500	430,100			
CH228TPD_SRK	ライトフレーム	161,700	195,800	243,100	268,400	346,500	430,100			
CH228TPS_SERK	レフトシートクッション	137,500	160,600	195,800	215,600	273,900	416,900			
CH228TPD_SERK	ライトシートクッション	137,500	160,600	195,800	215,600	273,900	416,900			

CH228TPS

CH228TPD

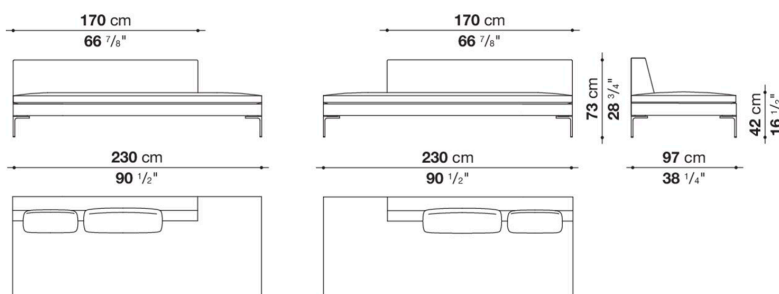

N.B. / 注意事項

脚部：ブライトブラッシュ0189A、ブロンズニッケル塗装0174B、ブラッククローム塗装0170Mよりお選びください。

* バッククッションは含まれておりません。オプションにて「バッククッションCH72_C(72 x 48) x 1個」、より快適にご使用いただくためにオプションクッション x 1個を追加されることをお勧めします。

* レザーのフレームカバーは、タッカー仕様です。

※レザーKランクは、KOTOよりお選びください。

Chaise longue cm 158

		B (ファブリック)	A (ファブリック)	E (ファブリック)	S (ファブリック)	L (ファブリック)	M (ファブリック)	BETA (レザー)	ALFA GAMMA (レザー)	K (レザー)
CH156L	158 シェーズロング	964,700	996,600	1,047,200	1,074,700	1,158,300	1,431,100	1,431,100	1,571,900	1,993,200
追加カバー										
CH156L_SRK	フレームカバー	107,800	128,700	155,100	169,400	213,400	325,600			
CH156L_SERK	シートクッション	121,000	143,000	176,000	193,600	248,600	346,500			

CH156L

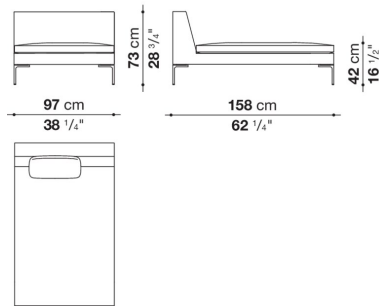

N.B. / 注意事項

脚部：ブライトブラッシュ0189A、ブロンズニッケル塗装0174B、ブラッククローム塗装0170Mよりお選びください。

* レザーのフレームカバーは、タッカー仕様です。
 ※レザークランクはKANU,KOTOよりお選びください。

Chaise longue cm 230

		B (ファブリック)	A (ファブリック)	E (ファブリック)	S (ファブリック)	L (ファブリック)	M (ファブリック)	BETA (レザー)	ALFA GAMMA (レザー)	K (レザー)
CH228L	230 シェーズロング	1,188,000	1,228,700	1,293,600	1,327,700	1,432,200	1,783,100	1,783,100	1,969,000	2,526,700
追加カバー										
CH228L_SRK	フレームカバー	128,700	154,000	189,200	206,800	262,900	376,200			
CH228L_SERK	シートクッション	170,500	202,400	253,000	279,400	361,900	468,600			

CH228L

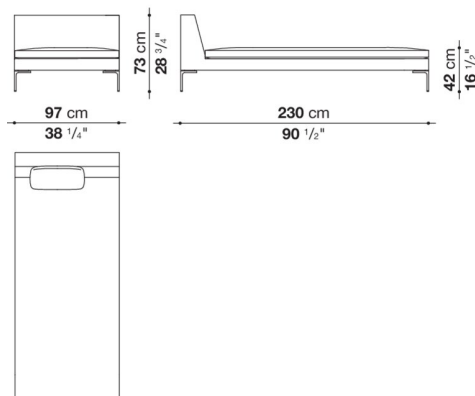

N.B. / 注意事項

脚部：ブライトブラッシュ0189A、ブロンズニッケル塗装0174B、ブラッククローム塗装0170Mよりお選びください。

* レザーのフレームカバーは、タッカー仕様です。
 ※レザークランクはKANU,KOTOよりお選びください。

Left and right chaise longue cm 158

		B (ファブリック)	A (ファブリック)	E (ファブリック)	S (ファブリック)	L (ファブリック)	M (ファブリック)	BETA (レザー)	ALFA GAMMA (レザー)	K (レザー)
CH156LS	158 レフトシェーズロング	1,031,800	1,064,800	1,103,300	1,164,900	1,279,300	1,472,900	1,472,900	1,674,200	1,839,200
CH156LD	158 ライトシェーズロング	1,031,800	1,064,800	1,103,300	1,164,900	1,279,300	1,472,900	1,472,900	1,674,200	1,839,200
追加カバー										
CH156LS_SRK	レフトフレーム	204,600	229,900	249,700	286,000	313,500	496,100			
CH156LD_SRK	ライトフレーム	204,600	229,900	249,700	286,000	313,500	496,100			
CH156LS_SERK	レフトシートクッション	141,900	156,200	171,600	193,600	214,500	389,400			
CH156LD_SERK	ライトシートクッション	141,900	156,200	171,600	193,600	214,500	389,400			

CH156LS

CH156LD

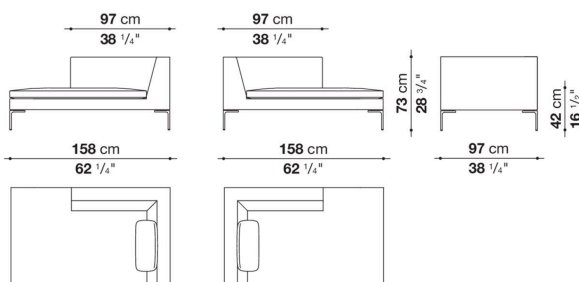

N.B. / 注意事項

脚部 : ブライトブラッシュ0189A、ブロンズニッケル塗装0174B、ブラックローム塗装0170Mよりお選びください。

* バッククッションは含まれておりません。オプションにて「バッククッションCH48_C(48 x 48) x 1個」、より快適にご使用いただくためにアームレストクッション x 1個を追加されることをお勧めします。

* レザーのフレームカバーは、タッカー仕様です。

※レザーKランクは、KOTOよりお選びください。

Left and right chaise longue cm 190

		B (ファブリック)	A (ファブリック)	E (ファブリック)	S (ファブリック)	L (ファブリック)	M (ファブリック)	BETA (レザー)	ALFA GAMMA (レザー)	K (レザー)
CH190LS	190 レフトシエーズロング	1,148,400	1,193,500	1,265,000	1,303,500	1,420,100	1,603,800	1,603,800	1,834,800	2,296,800
CH190LD	190 ライトシエーズロング	1,148,400	1,193,500	1,265,000	1,303,500	1,420,100	1,603,800	1,603,800	1,834,800	2,296,800

CH190LD

CH190LS

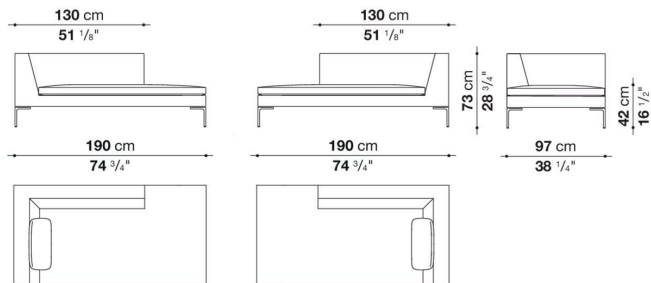

N.B. / 注意事項

脚部：ブライトブラッシュ0189A、ブロンズニッケル塗装0174B、ブラックローム塗装0170Mよりお選びください。

* バッククッションは含まれておりません。オプションにて「バッククッションCH48_C(48 x 48) x 1個」、より快適にご使用いただくためにアームレストクッション x 1個を追加されることをお勧めします。

* レザーのフレームカバーは、タッカー仕様です。

※レザーKランクは、KOTOよりお選びください。

Left and right chaise longue cm 230

		B (ファブリック)	A (ファブリック)	E (ファブリック)	S (ファブリック)	L (ファブリック)	M (ファブリック)	BETA (レザー)	ALFA GAMMA (レザー)	K (レザー)
CH228LS	230 レフトシェーズロング	1,299,100	1,344,200	1,394,800	1,483,900	1,632,400	1,875,500	1,875,500	2,131,800	2,344,100
CH228LD	230 ライトシェーズロング	1,299,100	1,344,200	1,394,800	1,483,900	1,632,400	1,875,500	1,875,500	2,131,800	2,344,100
追加カバー										
CH228LS_SRK	レフトフレーム	249,700	280,500	311,300	366,300	403,700	624,800			
CH228LD_SRK	ライトフレーム	249,700	280,500	311,300	366,300	403,700	624,800			
CH228LS_SERK	レフトシートクッション	180,400	200,200	220,000	258,500	284,900	487,300			
CH228LD_SERK	ライトシートクッション	180,400	200,200	220,000	258,500	284,900	487,300			

CH228LS

CH228LD

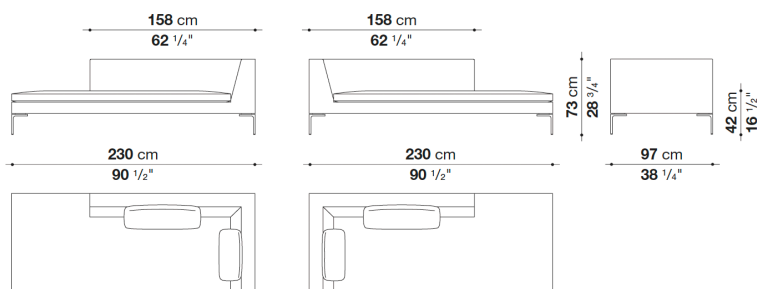

N.B. / 注意事項

脚部：ブライトブラッシュ0189A、ブロンズニッケル塗装0174B、ブラッククローム塗装0170Mよりお選びください。

* バッククッションは含まれておりません。オプションにて「バッククッションCH48_C(48 x 48) x 1個、CH72_C(72 x 48) x 1個」、より快適にご使用いただくためにアームレストクッション x 1個を追加されることをお勧めします。

* レザーのフレームカバーは、タッカー仕様です。

※レザーKランクは、KOTOよりお選びください。

Chaise longue cm 181

		B (ファブリック)	A (ファブリック)	E (ファブリック)	S (ファブリック)	L (ファブリック)	M (ファブリック)	BETA (レザー)	ALFA GAMMA (レザー)	K (レザー)
CH180L	181 シェーズロング(ヘッドレストクッション付)	831,600	858,000	887,700	942,700	1,037,300	1,156,100	1,156,100	1,313,400	1,444,300
追加カバー										
CH180L_SRK	フレーム	125,400	138,600	149,600	173,800	190,300	271,700			
CH180L_SERK	シートクッション	138,600	151,800	165,000	187,000	204,600	381,700			
CH180L_PRK	ヘッドレストクッション	40,700	41,800	48,400	55,000	59,400	94,600			

CH180L

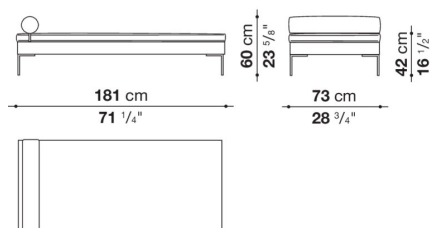

N.B. / 注意事項

脚部：ブライトブラッシュ0189A、ブロンズニッケル塗装0174B、ブラッククローム塗装0170Mよりお選びください。

* レザーのフレームカバーは、タッカー仕様です。
 ※レザークランクはKANU,KOTOよりお選びください。

Bench cm 158

		B (ファブリック)	A (ファブリック)	E (ファブリック)	S (ファブリック)	L (ファブリック)	M (ファブリック)	BETA (レザー)	ALFA GAMMA (レザー)	K (レザー)
CH156P	158 ベンチ	838,200	864,600	904,200	925,100	991,100	1,141,800	1,141,800	1,237,500	1,522,400
CH156P_Special	158 ベンチ									
追加カバー										
CH156P_SRK	フレーム	79,200	94,600	115,500	126,500	160,600	181,500			
CH156P_SERK	シートクッション	92,400	106,700	129,800	143,000	180,400	295,900			

CH156P

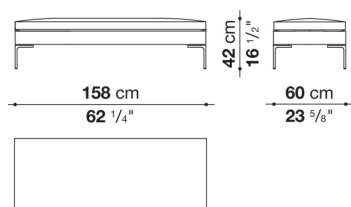

N.B. / 注意事項

脚部：ブライトブラッシュ0189A、ブロンズニッケル塗装0174B、ブラッククローム塗装0170Mよりお選びください。

* レザーのフレームカバーは、タッカー仕様です。
 ※レザークランクはKANU,KOTOよりお選びください。

Bench cm 230

		B (ファブリック)	A (ファブリック)	E (ファブリック)	S (ファブリック)	L (ファブリック)	M (ファブリック)	BETA (レザー)	ALFA GAMMA (レザー)	K (レザー)
CH228P	230 ベンチ	1,065,900	1,096,700	1,145,100	1,171,500	1,249,600	1,500,400	1,500,400	1,631,300	2,024,000
追加カバー										
CH228P_SRK	フレームカバー	92,400	107,800	128,700	140,800	173,800	246,400			
CH228P_SERK	シートクッション	129,800	149,600	180,400	196,900	248,600	364,100			

CH228P

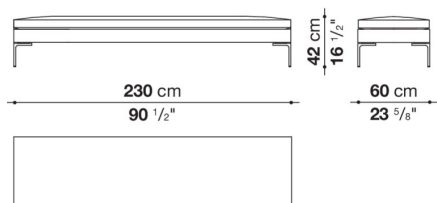

N.B. / 注意事項

脚部：ブライトブラッシュ0189A、ブロンズニッケル塗装0174B、ブラッククローム塗装0170Mよりお選びください。

* レザーのフレームカバーは、タッカー仕様です。
 ※レザーKランクはKANU,KOTOよりお選びください。

Ottoman cm 122

		B (ファブリック)	A (ファブリック)	E (ファブリック)	S (ファブリック)	L (ファブリック)	M (ファブリック)	BETA (レザー)	ALFA GAMMA (レザー)	K (レザー)
CHP	122 オットマン	390,500	400,400	411,400	432,300	476,300	557,700	557,700	633,600	695,200
追加カバー										
CHP_RK	オットマン	77,000	85,800	94,600	112,200	124,300	283,800			

CHP

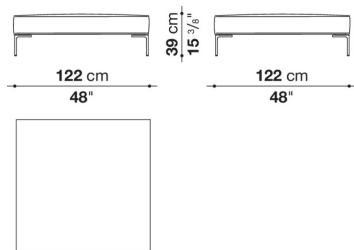

N.B. / 注意事項

脚部：ブライトブラッシュ0189A、ブロンズニッケル塗装0174B、ブラッククローム塗装0170Mよりお選びください。

* レザーのフレームカバーは、タッカー仕様です。
 ※レザーKランクはKANU,KOTOよりお選びください。

Bench cm 151

		B (ファブリック)	A (ファブリック)	E (ファブリック)	S (ファブリック)	L (ファブリック)	M (ファブリック)	BETA (レザー)	ALFA GAMMA (レザー)	K (レザー)
CH150P	158 ベンチ	368,500	374,000	383,900	400,400	441,100	458,700	458,700	520,300	573,100
追加カバー										
CH150P_RK	ベンチ	59,400	67,100	77,000	88,000	96,800	189,200			

CH150P

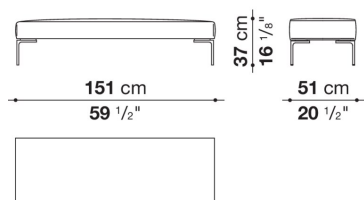

N.B. / 注意事項

脚部 : プライトブラッシュ0189A、ブロンズニッケル塗装0174B、ブラッククローム塗装0170Mよりお選びください。

* レザーのフレームカバーは、タッカー仕様です。
 ※レザーKランクはKANU,KOTOよりお選びください。

Back cushions

		B (ファブリック)	A (ファブリック)	E (ファブリック)	S (ファブリック)	L (ファブリック)	M (ファブリック)	BETA (レザー)	ALFA GAMMA (レザー)	K (レザー)
CH48_C	バッククッション 48 x 48cm	57,200	61,600	64,900	77,000	93,500	117,700	117,700	132,000	145,200
CH72_C	バッククッション 72 x 48cm	83,600	89,100	97,900	115,500	151,800	174,900	174,900	199,100	228,800
追加カバー										
CH48_CRK	バッククッション 48 x 48cm	37,400	41,800	46,200	59,400	77,000	102,300	102,300	116,600	127,600
CH72_CRK	バッククッション 72 x 48cm	59,400	63,800	71,500	90,200	128,700	156,200	156,200	176,000	192,500

N.B. / 注意事項

※レザーKランクは、KANU,KASIA,KOTOよりお選びください。

Armrest cushions CHARLES : box style

		B (ファブリック)	A (ファブリック)	E (ファブリック)	S (ファブリック)	L (ファブリック)	M (ファブリック)	BETA (レザー)	ALFA GAMMA (レザー)	K (レザー)
BF60_60	アームレストクッション 60 x 60cm	72,600	79,200	90,200	106,700	132,000	156,200	156,200	176,000	204,600
追加カバー										
BF60_60RK	アームレストクッション 60 x 60cm	46,200	56,100	66,000	85,800	112,200	138,600	138,600	161,700	193,600

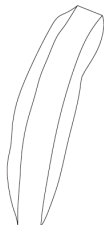

BF60_60

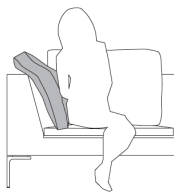

N.B. / 注意事項

※レザーランクは、KANU,KASIA,KOTOよりお選びください。

Armrest cushions CHARLES : pillow style

		B (ファブリック)	A (ファブリック)	E (ファブリック)	S (ファブリック)	L (ファブリック)	M (ファブリック)	BETA (レザー)	ALFA GAMMA (レザー)	K (レザー)
BG60_60	アームレストクッション 60 x 60cm	56,100	58,300	63,800	73,700	88,000	124,300	124,300	143,000	165,000
追加カバー										
BG60_60RK	アームレストクッション 60 x 60cm	28,600	30,800	37,400	46,200	59,400	95,700	95,700	111,100	134,200



BG60_60

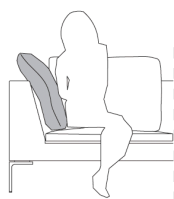

N.B. / 注意事項

※レザーランクは、KANU,KASIA,KOTOよりお選びください。

High armrest support

		B (ファブリック)	A (ファブリック)	E (ファブリック)	S (ファブリック)	L (ファブリック)	M (ファブリック)	BETA (レザー)	ALFA GAMMA (レザー)	K (レザー)	
FA	ハイアームレストサポート 74 x 40 x H25cm	266,200	276,100	283,800	294,800	317,900	325,600	325,600	355,300	410,300	
FB	ローアームレストサポート 74 x 40 x H18 cm	237,600	246,400	253,000	261,800	279,400	287,100	287,100	311,300	357,500	
追加カバー											
FASRK	ハイアームレストサポート 74 x 40 x H25cm	47,300	55,000	62,700	71,500	90,200	108,900	108,900	123,200	169,400	
FBSRK	ローアームレストサポート 74 x 40 x H18 cm	44,000	50,600	57,200	63,800	79,200	95,700	95,700	107,800	146,300	

Optional cushions CHARLES : box style

		B (ファブリック)	A (ファブリック)	E (ファブリック)	S (ファブリック)	L (ファブリック)	M (ファブリック)	BETA (レザー)	ALFA GAMMA (レザー)	K (レザー)
OF55_30	オプションナルクッション 55 x 30cm	49,500	52,800	58,300	64,900	74,800	99,000	99,000	111,100	141,900
OF55_40	オプションナルクッション 55 x 40cm	63,800	71,500	78,100	95,700	103,400	144,100	144,100	161,700	176,000
OF48_48	オプションナルクッション 48 x 48cm	58,300	63,800	71,500	86,900	94,600	130,900	130,900	147,400	160,600
4OF48_48	オプションナルクッション 48 x 48cm 4個セット	157,300	173,800	185,900	206,800	300,300	454,300	454,300	514,800	566,500
追加カバー										
OF55_30RK	オプションナルクッション 55 x 30cm	33,000	37,400	41,800	49,500	53,900	78,100	78,100	89,100	97,900
OF55_40RK	オプションナルクッション 55 x 40cm	46,200	50,600	58,300	67,100	72,600	106,700	106,700	122,100	134,200
OF48_48RK	オプションナルクッション 48 x 48cm	41,800	46,200	52,800	61,600	67,100	97,900	97,900	110,000	122,100
4OF48_48RK	オプションナルクッション(4個セット) 48x48cm	90,200	105,600	115,500	133,100	222,200	358,600	358,600	407,000	447,700



OF55_30

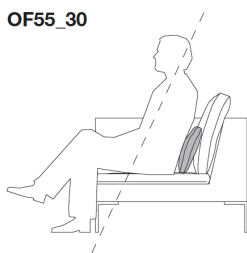

OF55_40

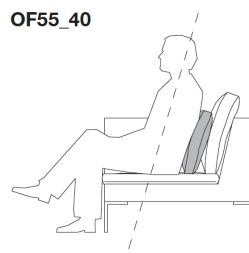

OF48_48

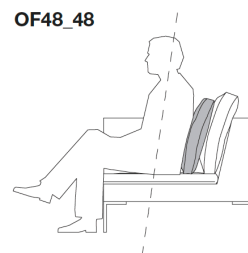

N.B. / 注意事項

※4個セットは、同一ファブリックまたはレザーとなります。
※レザーランクは、KANU,KASIA,KOTOよりお選びください。

Optional cushions CHARLES : pillow style

		B (ファブリック)	A (ファブリック)	E (ファブリック)	S (ファブリック)	L (ファブリック)	M (ファブリック)	BETA (レザー)	ALFA GAMMA (レザー)	K (レザー)
OG55_30	オプションナルクッション 55 x 30cm	41,800	46,200	51,700	57,200	66,000	86,900	86,900	97,900	124,300
OG55_40	オプションナルクッション 55 x 40cm	57,200	62,700	67,100	82,500	90,200	124,300	124,300	141,900	156,200
OG48_48	オプションナルクッション 48 x 48cm	50,600	53,900	63,800	73,700	86,900	94,600	94,600	105,600	117,700
4OG48_48	オプションナルクッション 48 x 48cm 4個セット	157,300	170,500	203,500	236,500	275,000	295,900	295,900	335,500	369,600
追加カバー										
OG55_30RK	オプションナルクッション 55 x 30cm	22,000	26,400	28,600	35,200	41,800	63,800	63,800	74,800	100,100
OG55_40RK	オプションナルクッション 55 x 40cm	40,700	47,300	52,800	62,700	67,100	99,000	99,000	111,100	123,200
OG48_48RK	オプションナルクッション 48 x 48cm	29,700	31,900	37,400	41,800	50,600	53,900	53,900	61,600	67,100
4OG48_48RK	オプションナルクッション(4個セット) 48 x 48cm	90,200	99,000	118,800	135,300	157,300	169,400	169,400	191,400	212,300



OG55_30

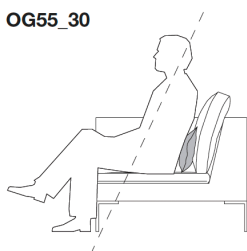

OG55_40

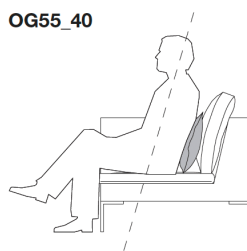

OG48_48

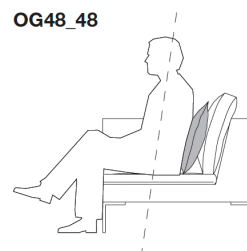

N.B. / 注意事項

※4個セットは、同一ファブリックまたはレザーとなります。
※レザーランクは、KANU,KASIA,KOTOよりお選びください。