



TECHNICAL SPECIFICATIONS / 技術情報 :

内部構造	鋼管及び成形鋼材
内部構造充填材	低温成形発泡ポリウレタン、ポリエステルファイバーカバー
バッククッション(T60_C)	羽毛、ポリエステルファイバー
脚部	ブラック熱可塑性プラスチック
表面張地	ファブリックまたは天然皮革

サービスエレメント(TY60-TY60L)

天板	MDF突板、アルミプレート
サポートフレーム	MDF突板
プレート・ブレース	スチール
脚先	フェルト

Central element cm 108

		B (ファブリック)	A (ファブリック)	E (ファブリック)	S (ファブリック)	L (ファブリック)	M (ファブリック)			
TY108C_3	108 センターエレメント	883,300	913,000	959,200	984,500	1,060,400	1,375,000			
追加カバー										
TY108C_3RK	108 センターエレメント	179,300	209,000	255,200	280,500	355,300	671,000			

TY108C\_3

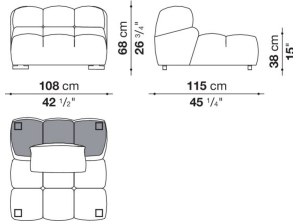

N.B. / 注意事項

脚部 : ブラックプラスチック0154Nとなります。

\* バッククッションは含まれておりません。別途「バッククッション 60 x 60 cm (T60\_C) x 1個」を追加することをお勧めします。

Curved central element cm 140

		B (ファブリック)	A (ファブリック)	E (ファブリック)	S (ファブリック)	L (ファブリック)	M (ファブリック)			
TY140CV_3	140 カーブセンターエレメント	987,800	1,016,400	1,060,400	1,083,500	1,156,100	1,455,300			
追加カバー										
TY140CV_3RK	140 カーブセンターエレメント	176,000	203,500	247,500	271,700	343,200	642,400			

TY140CV\_3

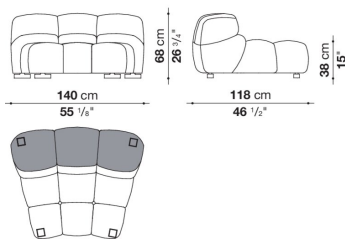

N.B. / 注意事項

脚部 : ブラックプラスチック0154Nとなります。

Left and right terminal element with low armrest cm 115

		B (ファブリック)	A (ファブリック)	E (ファブリック)	S (ファブリック)	L (ファブリック)	M (ファブリック)			
TY115BS_3	115 レフトターミナルエレメント, ローアームレスト	910,800	941,600	990,000	1,016,400	1,094,500	1,422,300			
TY115BD_3	115 ライトターミナルエレメント, ローアームレスト	910,800	941,600	990,000	1,016,400	1,094,500	1,422,300			
追加カバー										
TY115BS_3RK	115 レフトターミナルエレメント, ローアームレスト	185,900	216,700	265,100	290,400	369,600	697,400			
TY115BD_3RK	115 ライトターミナルエレメント, ローアームレスト	185,900	216,700	265,100	290,400	369,600	697,400			

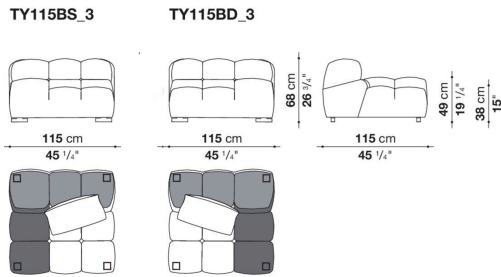

N.B. / 注意事項

脚部：ブラックプラスチック0154Nとなります。

\* バッククッションは含まれておりません。別途「バッククッション 60 x 60 cm (T60\_C) x 1個」を追加することをお勧めします。

Left and right terminal element with low armrest cm 149

		B (ファブリック)	A (ファブリック)	E (ファブリック)	S (ファブリック)	L (ファブリック)	M (ファブリック)			
TY149BS_4	149 レフトターミナルエレメント, ローアームレスト	1,315,600	1,358,500	1,425,600	1,461,900	1,571,900	2,027,300			
TY149BD_4	149 ライトターミナルエレメント, ローアームレスト	1,315,600	1,358,500	1,425,600	1,461,900	1,571,900	2,027,300			
追加カバー										
TY149BS_4RK	149 レフトターミナルエレメント, ローアームレスト	278,300	320,100	386,100	421,300	529,100	975,700			
TY149BD_4RK	149 ライトターミナルエレメント, ローアームレスト	278,300	320,100	386,100	421,300	529,100	975,700			

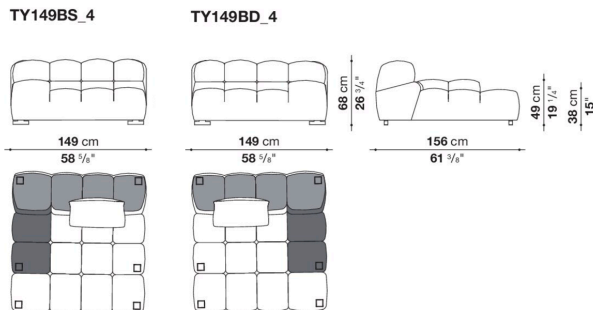

N.B. / 注意事項

脚部：ブラックプラスチック0154Nとなります。

\* バッククッションは含まれておりません。別途「バッククッション 60 x 60 cm (T60\_C) x 1個」を追加することをお勧めします。

Left and right terminal element with low armrest cm 183

		B (ファブリック)	A (ファブリック)	E (ファブリック)	S (ファブリック)	L (ファブリック)	M (ファブリック)			
TY183BS_3	183 レフトターミナルエレメント, ローアームレスト	1,230,900	1,276,000	1,345,300	1,383,800	1,497,100	1,973,400			
TY183BD_3	183 ライトターミナルエレメント, ローアームレスト	1,230,900	1,276,000	1,345,300	1,383,800	1,497,100	1,973,400			
追加カバー										
TY183BS_3RK	183 レフトターミナルエレメント, ローアームレスト	264,000	308,000	377,300	415,800	529,100	1,005,400			
TY183BD_3RK	183 ライトターミナルエレメント, ローアームレスト	264,000	308,000	377,300	415,800	529,100	1,005,400			

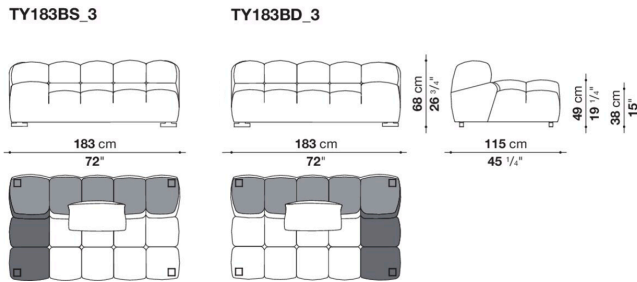

N.B. / 注意事項

脚部：ブラックプラスチック0154Nとなります。

\* バッククッションは含まれておりません。別途「バッククッション 60 x 60 cm (T60\_C) x 1個」を追加することをお勧めします。

Left and right terminal element with high armrest cm 183

		B (ファブリック)	A (ファブリック)	E (ファブリック)	S (ファブリック)	L (ファブリック)	M (ファブリック)			
TY183AS_3	183 レフトターミナルエレメント, ハイアームレスト	1,485,000	1,533,400	1,609,300	1,650,000	1,774,300	2,215,400			
TY183AD_3	183 ライトターミナルエレメント, ハイアームレスト	1,485,000	1,533,400	1,609,300	1,650,000	1,774,300	2,215,400			

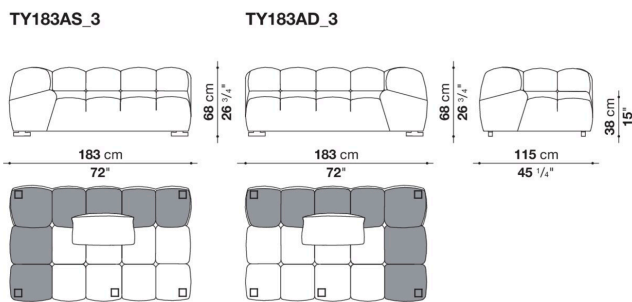

N.B. / 注意事項

脚部：ブラックプラスチック0154Nとなります。

\* バッククッションは含まれておりません。別途「バッククッション 60 x 60 cm (T60\_C) x 1個」を追加することをお勧めします。

Left and right ottoman-terminal element cm 115

		B (ファブリック)	A (ファブリック)	E (ファブリック)	S (ファブリック)	L (ファブリック)	M (ファブリック)			
TY115TPS_3	115 レフトオットマンターミナルエレメント	843,700	870,100	910,800	932,800	999,900	1,280,400			
TY115TPD_3	115 ライトオットマンターミナルエレメント	843,700	870,100	910,800	932,800	999,900	1,280,400			
追加カバー										
TY115TPS_3RK	115 レフトオットマンターミナルエレメント	173,800	200,200	240,900	264,000	331,100	611,600			
TY115TPD_3RK	115 ライトオットマンターミナルエレメント	173,800	200,200	240,900	264,000	331,100	611,600			

TY115TPS\_3

TY115TPD\_3

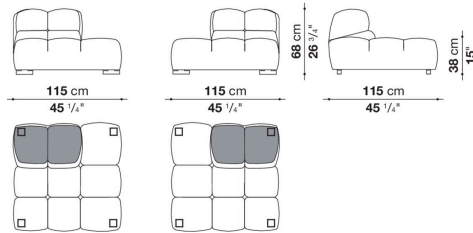

N.B. / 注意事項

脚部：ブラックプラスチック0154Nとなります。

Left and right corner element with high armrest cm 115-3

		B (ファブリック)	A (ファブリック)	E (ファブリック)	S (ファブリック)	L (ファブリック)	M (ファブリック)			
TY115_3S	115 レフトコーナーエレメント, ハイアームレスト	996,600	1,028,500	1,076,900	1,103,300	1,183,600	1,518,000			
TY115_3D	115 ライトコーナーエレメント, ハイアームレスト	996,600	1,028,500	1,076,900	1,103,300	1,183,600	1,518,000			
追加カバー										
TY115_3SRK	115 レフトコーナーエレメント, ハイアームレスト	194,700	226,600	275,000	301,400	381,700	716,100			
TY115_3DRK	115 ライトコーナーエレメント, ハイアームレスト	194,700	226,600	275,000	301,400	381,700	716,100			

TY115\_3S

TY115\_3D

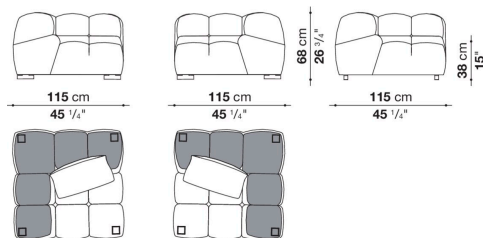

N.B. / 注意事項

脚部：ブラックプラスチック0154Nとなります。

\* バッククッションは含まれておりません。別途「バッククッション 60 x 60 cm (T60\_C) x 1個」を追加することをお勧めします。

Left and right corner element with high armrest cm 115-4

		B (ファブリック)	A (ファブリック)	E (ファブリック)	S (ファブリック)	L (ファブリック)	M (ファブリック)			
TY115_4S	115-4 レフトコーナーエレメント、 ハイアームレスト	1,316,700	1,364,000	1,441,000	1,481,700	1,606,000	2,047,100			
TY115_4D	115-4 ライトコーナーエレメント、 ハイアームレスト	1,316,700	1,364,000	1,441,000	1,481,700	1,606,000	2,047,100			

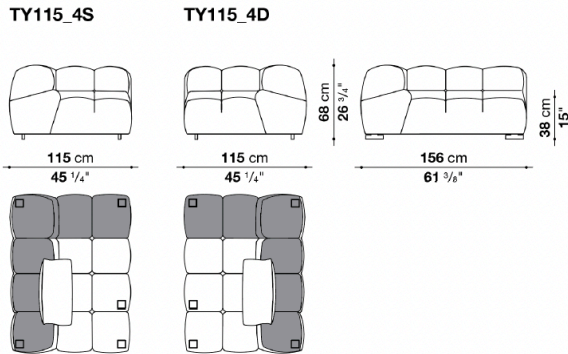

N.B. / 注意事項

脚部：ブラックプラスチック0154Nとなります。

\* バッククッションは含まれておりません。別途「バッククッション 60 x 60 cm (T60\_C) x 1個」を追加することをお勧めします。

Ottoman cm 108

		B (ファブリック)	A (ファブリック)	E (ファブリック)	S (ファブリック)	L (ファブリック)	M (ファブリック)			
TY108P_3	108 オットマン	645,700	667,700	702,900	721,600	778,800	1,014,200			
追加カバー										
TY108P_3RK	108 オットマン	144,100	166,100	201,300	220,000	277,200	513,700			

TY108P\_3

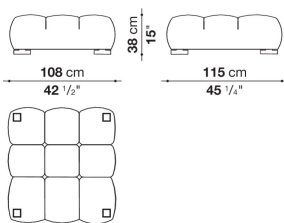

N.B. / 注意事項

脚部：ブラックプラスチック0154Nとなります。

Curved ottoman cm 140

		B (ファブリック)	A (ファブリック)	E (ファブリック)	S (ファブリック)	L (ファブリック)	M (ファブリック)			
TY140PV_3	140 カーブオットマン	728,200	752,400	789,800	810,700	871,200	1,127,500			
追加カバー										
TY140PV_3RK	140 カーブオットマン	151,800	176,000	213,400	233,200	294,800	550,000			

TY140PV\_3

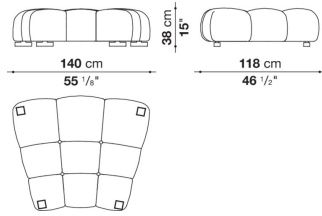

N.B. / 注意事項

脚部 : ブラックプラスチック0154Nとなります。

Back cushions

		B (ファブリック)	A (ファブリック)	E (ファブリック)	S (ファブリック)	L (ファブリック)	M (ファブリック)	BETA (レザー)	ALFA GAMMA (レザー)	K (レザー)
T60_C	バッククッション 60x60cm	63,800	66,000	73,700	83,600	97,900	138,600	138,600	156,200	194,700
追加カバー										
T60_CRK	バッククッション 60x60cm	30,800	33,000	40,700	48,400	61,600	100,100	100,100	112,200	148,500

Service element cm 60

TY60	60 サービスエレメント	463,100							
------	--------------	---------	--	--	--	--	--	--	--

TY60

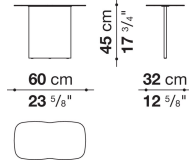

N.B. / 注意事項

天板：光沢仕上アノダイズドアルミニウム 0766Bとなります。  
 フレーム：オーク(グレー0378G、ブラック0381N、ライト0374C) よりお選びください。

Service element cm 60

	Oak								
TY60L	60 サービスエレメント	366,300							

TY60L

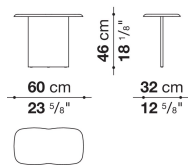

N.B. / 注意事項

天板・フレーム：オーク(グレー0378G、ブラック0381N、ライト0374C) よりお選びください。