



---

TECHNICAL SPECIFICATIONS / 技術情報 :

内部構造	鋼管及び成形鋼材
内部構造充填材	Bayfit®(バイエル社製)低温成形発泡ポリウレタン ポリエステルファイバーカバー
脚部	ブラック熱可塑性プラスチック
表面張地	ファブリックまたは天然皮革

## Examples of compositions

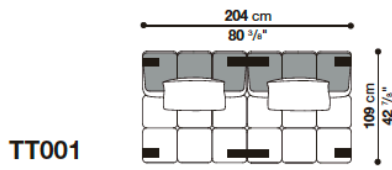

TT001

Quantity	Code
2	T102C_3
4	single foot T1
2	double foot T2

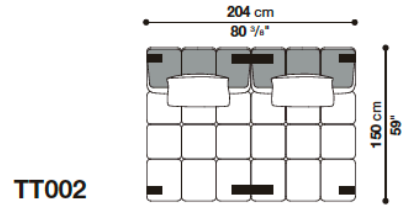

TT002

Quantity	Code
2	T102C_4
4	single foot T1
2	double foot T2

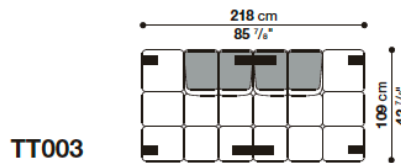

TT003

Quantity	Code
1	T109TPD_3
1	T109TPS_3
4	single foot T1
2	double foot T2

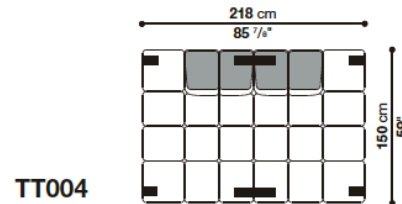

TT004

Quantity	Code
1	T109TPD_4
1	T109TPS_4
4	single foot T1
2	double foot T2

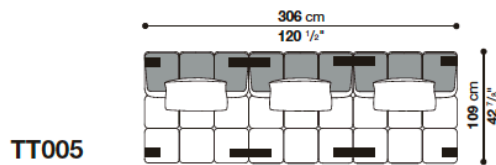

TT005

Quantity	Code
3	T102C_3
4	single foot T1
4	double foot T2

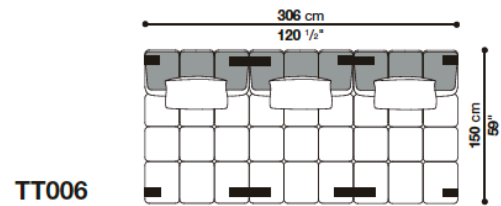

TT006

Quantity	Code
3	T102C_4
4	single foot T1
4	double foot T2

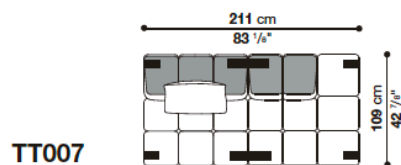

TT007

Quantity	Code
1	T102C_3
1	T109TPS_3
4	single foot T1
2	double foot T2

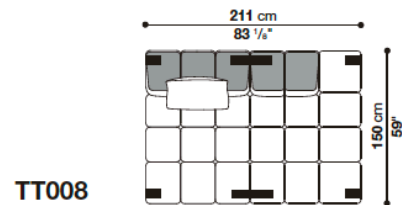

TT008

Quantity	Code
1	T102C_4
1	T109TPS_4
4	single foot T1
2	double foot T2

## Examples of compositions

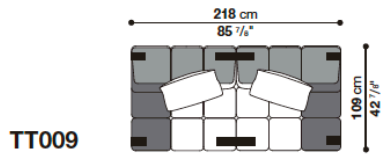

TT009

Quantity	Code
1	T109BS_3
1	T109BD_3
4	single foot T1
2	double foot T2

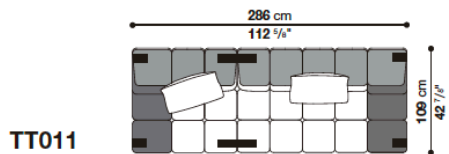

TT011

Quantity	Code
1	T109BS_3
1	T177BD_3
4	single foot T1
2	double foot T2

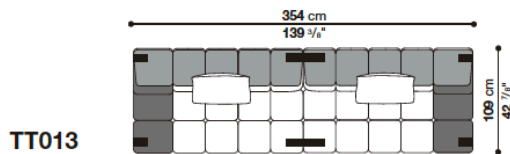

TT013

Quantity	Code
1	T177BS_3
1	T177BD_3
4	single foot T1
2	double foot T2

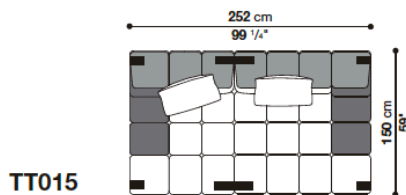

TT015

Quantity	Code
1	T109BS_4
1	T143BD_4
4	single foot T1
2	double foot T2

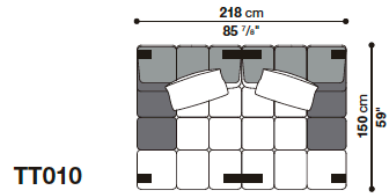

TT010

Quantity	Code
1	T109BS_4
1	T109BD_4
4	single foot T1
2	double foot T2

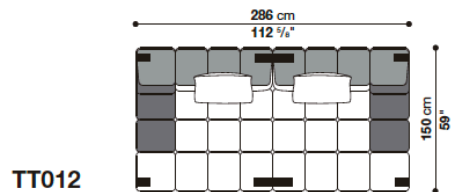

TT012

Quantity	Code
1	T143BS_4
1	T143BD_4
4	single foot T1
2	double foot T2

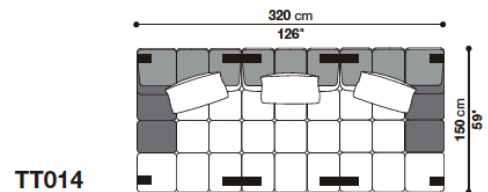

TT014

Quantity	Code
1	T109BS_4
1	T102C_4
1	T109BD_4
4	single foot T1
4	double foot T2

## Examples of compositions

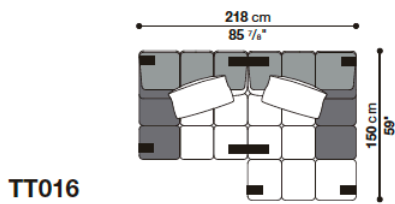

Quantity	Code
1	T109BS_3
1	T109BD_4
5	single foot T1
2	double foot T2

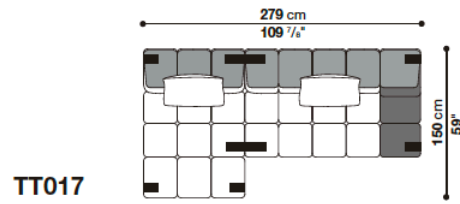

Quantity	Code
1	T102C_4
1	T177BD_3
5	single foot T1
2	double foot T2

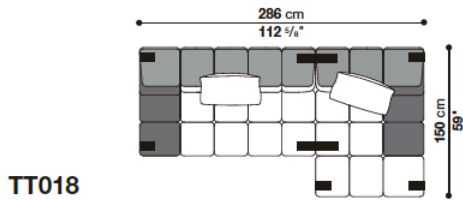

Quantity	Code
1	T177BS_3
1	T109BD_4
5	single foot T1
2	double foot T2

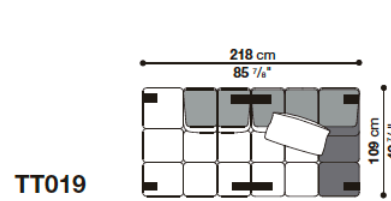

Quantity	Code
1	T109TPD_3
1	T109BD_3
5	single foot T1
2	double foot T2

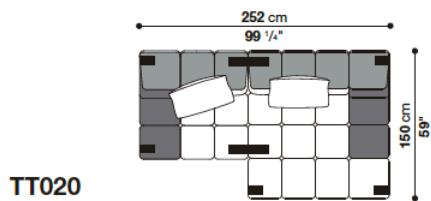

Quantity	Code
1	T109BS_3
1	T143BD_4
5	single foot T1
2	double foot T2

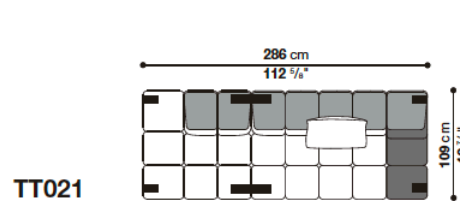

Quantity	Code
1	T109TPD_3
1	T177BD_3
4	single foot T1
2	double foot T2

## Examples of compositions

TT022

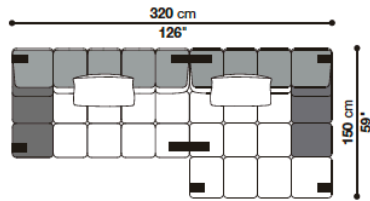

Quantity	Code
1	T177BS_3
1	T143BD_4
5	single foot T1
2	double foot T2

TT023

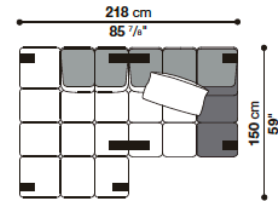

Quantity	Code
1	T109TPD_4
1	T109BD_3
5	single foot T1
2	double foot T2

TT024

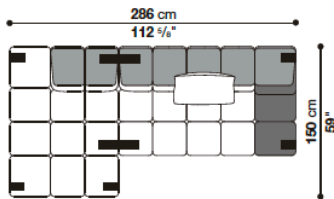

Quantity	Code
1	T109TPD_4
1	T177BD_3
5	single foot T1
2	double foot T2

TT025

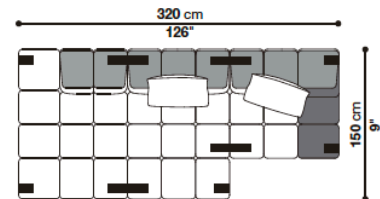

Quantity	Code
1	T109TPD_4
1	T102C_4
1	T109BD_3
5	single foot T1
4	double foot T2

TT026

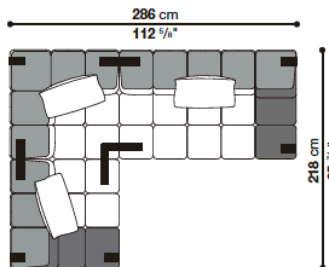

Quantity	Code
1	T109BS_3
1	T109_3S
1	T177BD_3
5	single foot T1
2	double foot T2
1	triple foot T3

TT027

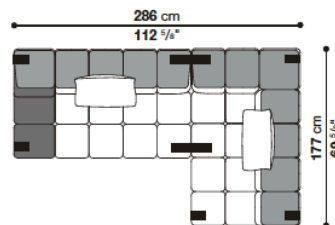

Quantity	Code
1	T177BS_3
1	T177AS_3
5	single foot T1
2	double foot T2

## Examples of compositions

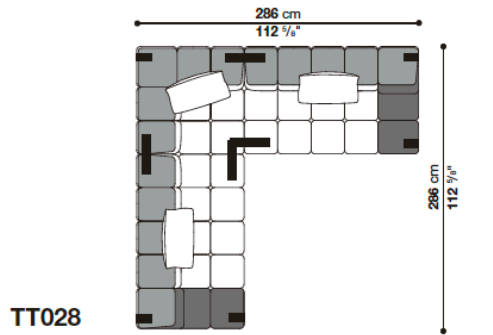

Quantity	Code
1	T177BS_3
1	T109_3S
1	T177BD_3
5	single foot T1
2	double foot T2
1	triple foot T3

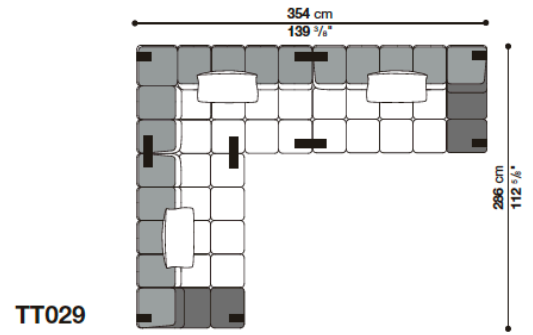

Quantity	Code
1	T177BS_3
1	T177AS_3
1	T177BD_3
5	single foot T1
4	double foot T2

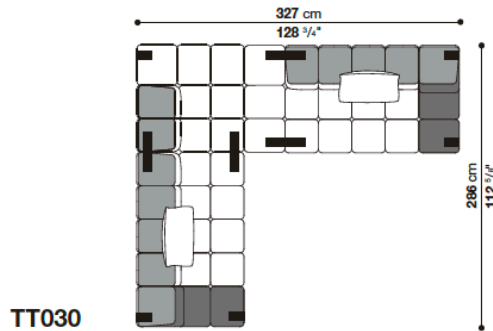

Quantity	Code
1	T177BS_3
1	T109TPS_4
1	T177BD_3
5	single foot T1
4	double foot T2

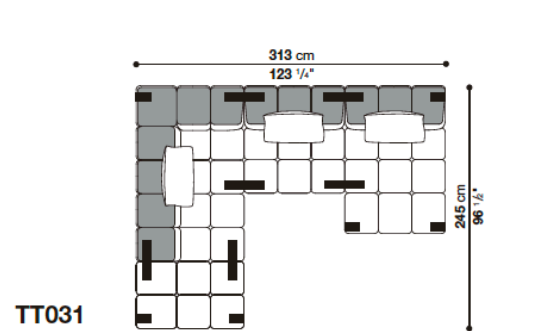

Quantity	Code
1	T109P_2
1	T177AD_3
1	T102C_3
1	T102C_4
6	single foot T1
6	double foot T2

### Examples of compositions

TT032

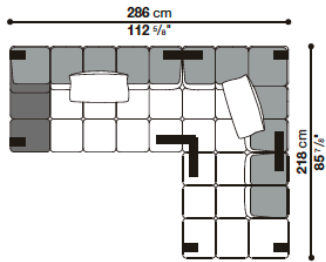

Quantity	Code
1	T177BS_3
1	T109_3D
1	T109TPS_3
5	single foot T1
2	double foot T2
1	triple foot T3

TT033

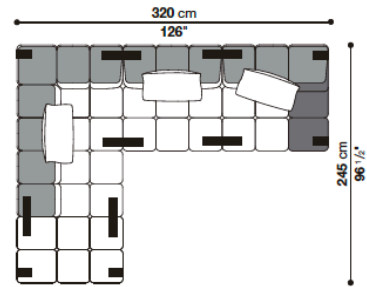

Quantity	Code
1	T109P_2
1	T177AD_3
1	T102C_3
1	T109BD_3
5	single foot T1
6	double foot T2

TT034

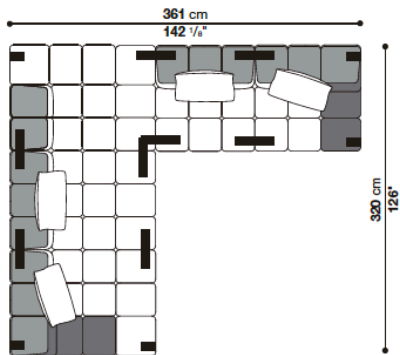

Quantity	Code
1	T109BS_4
1	T102C_4
1	T109TPS_4
1	T102C_3
1	T109BD_3
5	single foot T1
6	double foot T2
1	triple foot T3

TT035

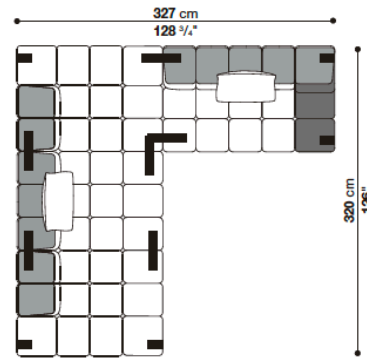

Quantity	Code
1	T109TPD_4
1	T102C_4
1	T109TPS_4
1	T177BD_3
5	single foot T1
4	double foot T2
1	triple foot T3

TT036

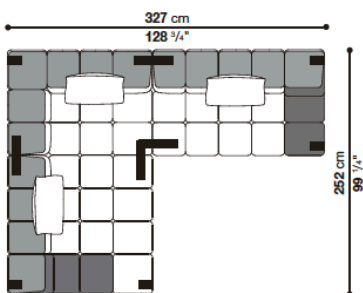

Quantity	Code
1	T143BS_4
1	T109_4D
1	T177BD_3
5	single foot T1
2	double foot T2
1	triple foot T3

Central element cm 102

		B (ファブリック)	A (ファブリック)	E (ファブリック)	S (ファブリック)	L (ファブリック)	M (ファブリック)	BETA (レザー)	ALFA GAMMA (レザー)	K (レザー)
T102C_3	中間部エレメント	782,100	796,400	839,300	877,800	949,300	1,337,600	1,337,600	1,519,100	1,841,400
追加カバー										
T102C_3RK	中間部エレメント	226,600	239,800	272,800	304,700	364,100	783,200			

T102C\_3

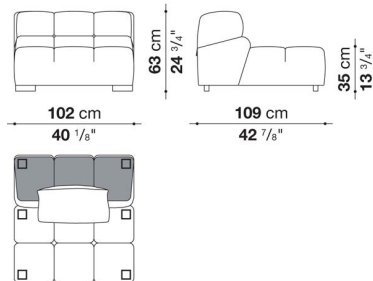

N.B. / 注意事項

脚部:ブラック色プラスチックとなります。

\* レザーの場合は、カバーリング仕様ではありません。

\* クッションは含まれておりません。

※カバーは2007年以前に製造された商品に装着できません。詳しくはお問い合わせください。

※レザーKランクは、KOTOよりお選びください。

Central element cm 102

		B (ファブリック)	A (ファブリック)	E (ファブリック)	S (ファブリック)	L (ファブリック)	M (ファブリック)	BETA (レザー)	ALFA GAMMA (レザー)	K (レザー)
T102C_4	中間部エレメント	898,700	918,500	971,300	1,020,800	1,111,000	1,563,100	1,563,100	1,775,400	2,160,400
追加カバー										
T102C_4RK	中間部エレメント	275,000	291,500	334,400	376,200	449,900	939,400			

T102C\_4

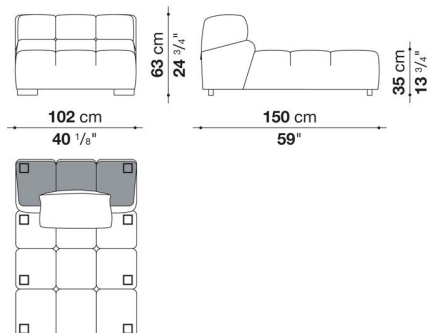

N.B. / 注意事項

脚部:ブラック色プラスチックとなります。

\* レザーの場合は、カバーリング仕様ではありません。

\* クッションは含まれておりません。

※カバーは2007年以前に製造された商品に装着できません。詳しくはお問い合わせください。

※レザーKランクは、KOTOよりお選びください。



## Left and right terminal element with low armrest cm 109

		B (ファブリック)	A (ファブリック)	E (ファブリック)	S (ファブリック)	L (ファブリック)	M (ファブリック)	BETA (レザー)	ALFA GAMMA (レザー)	K (レザー)
T109BS_3	レフト端部エレメント、ローアームレスト	854,700	872,300	918,500	963,600	1,043,900	1,501,500	1,501,500	1,706,100	2,081,200
T109BD_3	ライト端部エレメント、ローアームレスト	854,700	872,300	918,500	963,600	1,043,900	1,501,500	1,501,500	1,706,100	2,081,200
追加カバー										
T109BS_3RK	レフト端部エレメント、ローアームレスト	258,500	271,700	311,300	346,500	413,600	904,200			
T109BD_3RK	ライト端部エレメント、ローアームレスト	258,500	271,700	311,300	346,500	413,600	904,200			

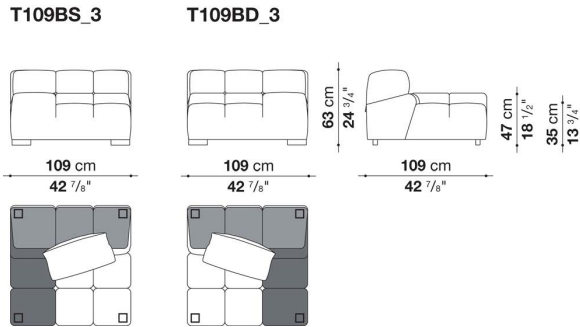

N.B. / 注意事項

脚部:ブラック色プラスチックとなります。

\* レザーの場合は、カバーリング仕様ではありません。

\* クッションは含まれておりません。

※カバーは2007年以前に製造された商品に装着できません。詳しくはお問い合わせください。

※レザーKランクは、KOTOよりお選びください。

## Left and right terminal element with low armrest cm 109

		B (ファブリック)	A (ファブリック)	E (ファブリック)	S (ファブリック)	L (ファブリック)	M (ファブリック)	BETA (レザー)	ALFA GAMMA (レザー)	K (レザー)
T109BS_4	レフト端部エレメント、ローアームレスト	964,700	984,500	1,037,300	1,087,900	1,179,200	1,699,500	1,699,500	1,930,500	2,351,800
T109BD_4	ライト端部エレメント、ローアームレスト	964,700	984,500	1,037,300	1,087,900	1,179,200	1,699,500	1,699,500	1,930,500	2,351,800
追加カバー										
T109BS_4RK	レフト端部エレメント、ローアームレスト	294,800	311,300	355,300	397,100	471,900	1,029,600			
T109BD_4RK	ライト端部エレメント、ローアームレスト	294,800	311,300	355,300	397,100	471,900	1,029,600			

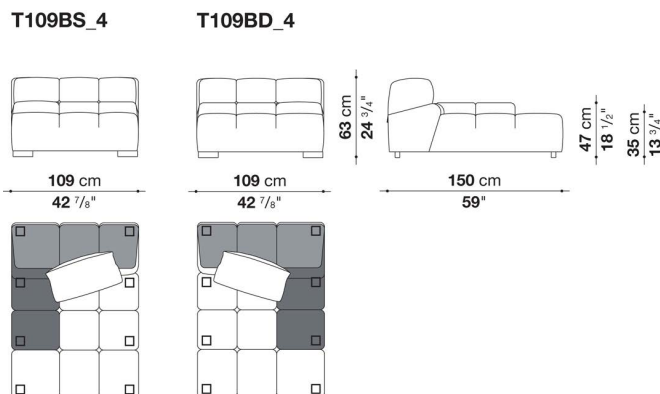

N.B. / 注意事項

脚部:ブラック色プラスチックとなります。

\* レザーの場合は、カバーリング仕様ではありません。

\* クッションは含まれておりません。

※カバーは2007年以前に製造された商品に装着できません。詳しくはお問い合わせください。

※レザーKランクは、KOTOよりお選びください。

## Left and right terminal element with low armrest cm 143

		B (ファブリック)	A (ファブリック)	E (ファブリック)	S (ファブリック)	L (ファブリック)	M (ファブリック)	BETA (レザー)	ALFA GAMMA (レザー)	K (レザー)
T143BS_4	レフト端部エレメント、ローアームレスト	1,147,300	1,172,600	1,236,400	1,300,200	1,412,400	2,044,900	2,044,900	2,324,300	2,841,300
T143BD_4	ライト端部エレメント、ローアームレスト	1,147,300	1,172,600	1,236,400	1,300,200	1,412,400	2,044,900	2,044,900	2,324,300	2,841,300
追加カバー										
T143BS_4RK	レフト端部エレメント、ローアームレスト	357,500	378,400	432,300	484,000	577,500	1,255,100			
T143BD_4RK	ライト端部エレメント、ローアームレスト	357,500	378,400	432,300	484,000	577,500	1,255,100			

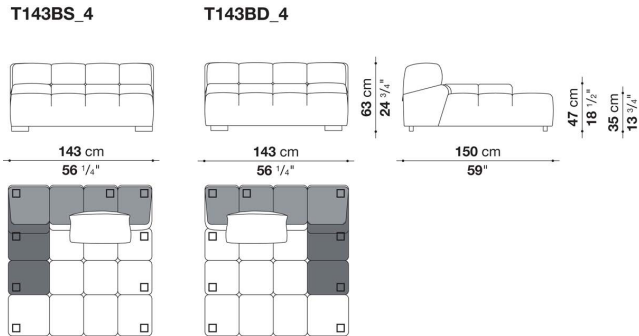

N.B. / 注意事項

脚部:ブラック色プラスチックとなります。

- \* レザーの場合は、カバーリング仕様ではありません。
- \* クッションは含まれておりません。
- ※カバーは2007年以前に製造された商品に装着できません。詳しくはお問い合わせください。
- ※レザーKランクは、KOTOよりお選びください。

## Left and right terminal element with low armrest cm 177

		B (ファブリック)	A (ファブリック)	E (ファブリック)	S (ファブリック)	L (ファブリック)	M (ファブリック)	BETA (レザー)	ALFA GAMMA (レザー)	K (レザー)
T177BS_3	レフト端部エレメント、ローアームレスト	1,125,300	1,150,600	1,212,200	1,271,600	1,379,400	2,272,600	2,272,600	2,582,800	3,164,700
T177BD_3	ライト端部エレメント、ローアームレスト	1,125,300	1,150,600	1,212,200	1,271,600	1,379,400	2,272,600	2,272,600	2,582,800	3,164,700
追加カバー										
T177BS_3RK	レフト端部エレメント、ローアームレスト	339,900	357,500	410,300	459,800	548,900	1,485,000			
T177BD_3RK	ライト端部エレメント、ローアームレスト	339,900	357,500	410,300	459,800	548,900	1,485,000			

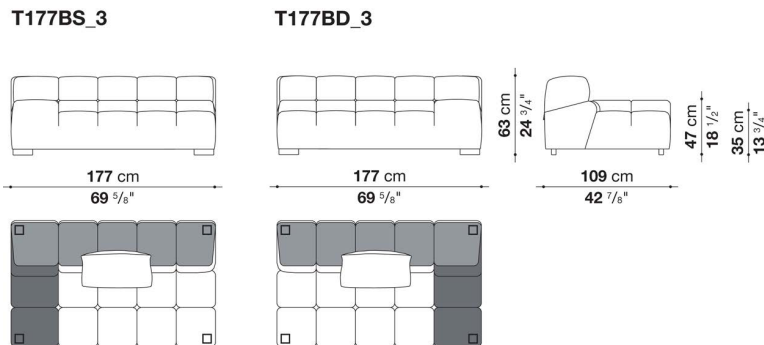

N.B. / 注意事項

脚部:ブラック色プラスチックとなります。

- \* レザーの場合は、カバーリング仕様ではありません。
- \* クッションは含まれておりません。
- ※カバーは2007年以前に製造された商品に装着できません。詳しくはお問い合わせください。
- ※レザーKランクは、KOTOよりお選びください。

## Left and right corner element with high armrest cm 109

		B (ファブリック)	A (ファブリック)	E (ファブリック)	S (ファブリック)	L (ファブリック)	M (ファブリック)	BETA (レザー)	ALFA GAMMA (レザー)	K (レザー)
T109_3S	レフトコーナーエレメント、ハイアームレスト	889,900	907,500	957,000	1,004,300	1,087,900	1,625,800	1,625,800	1,849,100	2,225,300
T109_3D	ライトコーナーエレメント、ハイアームレスト	889,900	907,500	957,000	1,004,300	1,087,900	1,625,800	1,625,800	1,849,100	2,225,300
追加カバー										
T109_3SRK	レフトコーナーエレメント、ハイアームレスト	267,300	283,800	323,400	363,000	432,300	1,005,400			
T109_3DRK	ライトコーナーエレメント、ハイアームレスト	267,300	283,800	323,400	363,000	432,300	1,005,400			

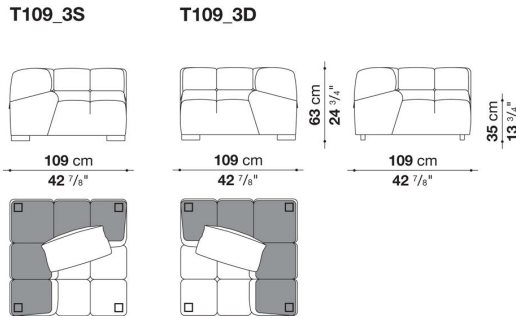

N.B. / 注意事項

脚部:ブラック色プラスチックとなります。

\* レザーの場合は、カバーリング仕様ではありません。

\* クッションは含まれておりません。

※カバーは2007年以前に製造された商品に装着できません。詳しくはお問い合わせください。

※レザーKランクは、KOTOよりお選びください。

## Left and right corner element with high armrest cm 109

		B (ファブリック)	A (ファブリック)	E (ファブリック)	S (ファブリック)	L (ファブリック)	M (ファブリック)	BETA (レザー)	ALFA GAMMA (レザー)	K (レザー)
T109_4S	レフトコーナーエレメント、ハイアームレスト	1,054,900	1,080,200	1,145,100	1,207,800	1,320,000	1,878,800	1,878,800	2,136,200	2,587,200
T109_4D	ライトコーナーエレメント、ハイアームレスト	1,054,900	1,080,200	1,145,100	1,207,800	1,320,000	1,878,800	1,878,800	2,136,200	2,587,200
追加カバー										
T109_4SRK	レフトコーナーエレメント、ハイアームレスト	336,600	357,500	410,300	463,100	557,700	1,162,700			
T109_4DRK	ライトコーナーエレメント、ハイアームレスト	336,600	357,500	410,300	463,100	557,700	1,162,700			

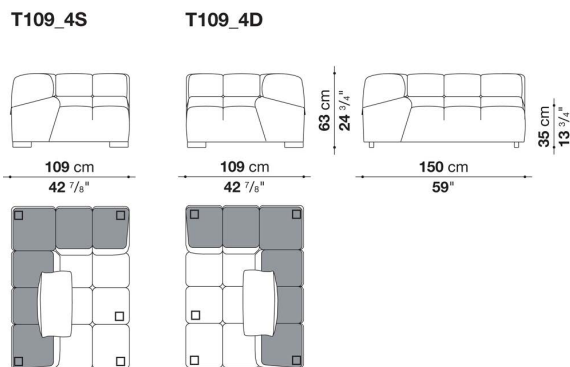

N.B. / 注意事項

脚部:ブラック色プラスチックとなります。

\* レザーの場合は、カバーリング仕様ではありません。

\* クッションは含まれておりません。

※カバーは2007年以前に製造された商品に装着できません。詳しくはお問い合わせください。

※レザーKランクは、KOTOよりお選びください。

## Left and right corner element with high armrest cm 109

		B (ファブリック)	A (ファブリック)	E (ファブリック)	S (ファブリック)	L (ファブリック)	M (ファブリック)	BETA (レザー)	ALFA GAMMA (レザー)	K (レザー)
T109AS_4	レフトコーナーエレメント、ハイアームレスト	1,012,000	1,032,900	1,094,500	1,150,600	1,254,000	1,780,900	1,780,900	2,024,000	2,445,300
T109AD_4	ライトコーナーエレメント、ハイアームレスト	1,012,000	1,032,900	1,094,500	1,150,600	1,254,000	1,780,900	1,780,900	2,024,000	2,445,300
追加カバー										
T109AS_4RK	レフトコーナーエレメント、ハイアームレスト	315,700	334,400	385,000	432,300	518,100	1,085,700			
T109AD_4RK	ライトコーナーエレメント、ハイアームレスト	315,700	334,400	385,000	432,300	518,100	1,085,700			

T109AS\_4

T109AD\_4

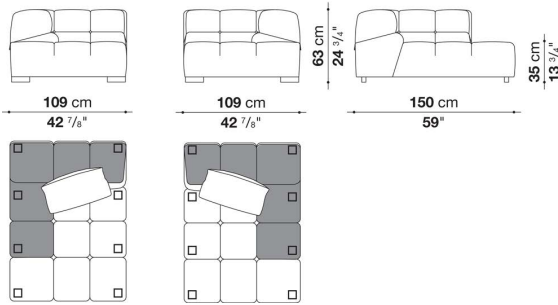

N.B. / 注意事項

脚部:ブラック色プラスチックとなります。

\* レザーの場合は、カバーリング仕様ではありません。

\* クッションは含まれておりません。

※カバーは2007年以前に製造された商品に装着できません。詳しくはお問い合わせください。

※レザーKランクは、KOTOよりお選びください。

## Left and right corner element with high armrest cm 143

		B (ファブリック)	A (ファブリック)	E (ファブリック)	S (ファブリック)	L (ファブリック)	M (ファブリック)	BETA (レザー)	ALFA GAMMA (レザー)	K (レザー)
T143AS_4	レフトコーナーエレメント、ハイアームレスト	1,192,400	1,222,100	1,292,500	1,364,000	1,488,300	2,128,500	2,128,500	2,420,000	2,931,500
T143AD_4	ライトコーナーエレメント、ハイアームレスト	1,192,400	1,222,100	1,292,500	1,364,000	1,488,300	2,128,500	2,128,500	2,420,000	2,931,500
追加カバー										
T143AS_4RK	レフトコーナーエレメント、ハイアームレスト	371,800	394,900	454,300	513,700	617,100	1,306,800			
T143AD_4RK	ライトコーナーエレメント、ハイアームレスト	371,800	394,900	454,300	513,700	617,100	1,306,800			

T143AS\_4

T143AD\_4

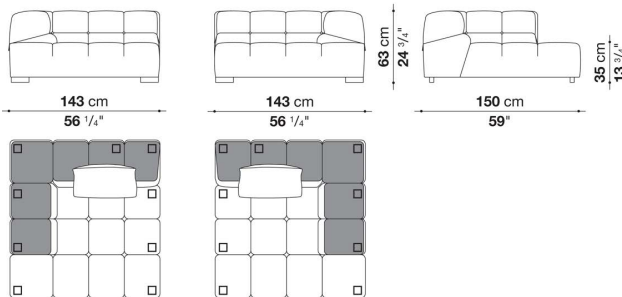

N.B. / 注意事項

脚部:ブラック色プラスチックとなります。

\* レザーの場合は、カバーリング仕様ではありません。

\* クッションは含まれておりません。

※カバーは2007年以前に製造された商品に装着できません。詳しくはお問い合わせください。

※レザーKランクは、KOTOよりお選びください。

## Left and right corner element with high armrest cm 177

		B (ファブリック)	A (ファブリック)	E (ファブリック)	S (ファブリック)	L (ファブリック)	M (ファブリック)	BETA (レザー)	ALFA GAMMA (レザー)	K (レザー)
T177AS_3	レフトコーナーエレメント、ハイアームレスト	1,158,300	1,184,700	1,249,600	1,314,500	1,428,900	2,362,800	2,362,800	2,682,900	3,261,500
T177AD_3	ライトコーナーエレメント、ハイアームレスト	1,158,300	1,184,700	1,249,600	1,314,500	1,428,900	2,362,800	2,362,800	2,682,900	3,261,500
追加カバー										
T177AS_3RK	レフトコーナーエレメント、ハイアームレスト	354,200	374,000	430,100	482,900	577,500	1,556,500			
T177AD_3RK	ライトコーナーエレメント、ハイアームレスト	354,200	374,000	430,100	482,900	577,500	1,556,500			

T177AS\_3

T177AD\_3

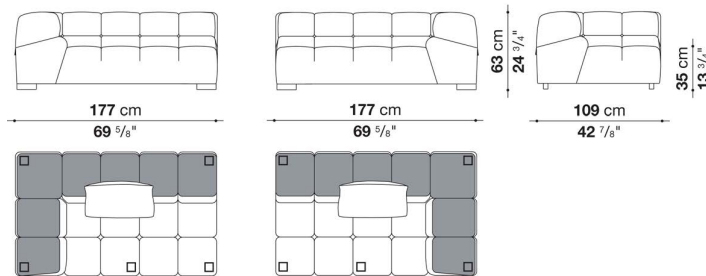

N.B. / 注意事項

脚部:ブラック色プラスチックとなります。

\* レザーの場合は、カバーリング仕様ではありません。

\* クッションは含まれておりません。

※カバーは2007年以前に製造された商品に装着できません。詳しくはお問い合わせください。

※レザーKランクは、KOTOよりお選びください。

## Left and right ottoman-terminal element cm 109

		B (ファブリック)	A (ファブリック)	E (ファブリック)	S (ファブリック)	L (ファブリック)	M (ファブリック)	BETA (レザー)	ALFA GAMMA (レザー)	K (レザー)
T109TPS_3	レフトオットマン端部エレメント	774,400	790,900	838,200	878,900	957,000	1,234,200	1,234,200	1,401,400	1,696,200
T109TPD_3	ライトオットマン端部エレメント	774,400	790,900	838,200	878,900	957,000	1,234,200	1,234,200	1,401,400	1,696,200
追加カバー										
T109TPS_3RK	レフトオットマン端部エレメント	234,300	248,600	286,000	321,200	386,100	693,000			
T109TPD_3RK	ライトオットマン端部エレメント	234,300	248,600	286,000	321,200	386,100	693,000			

T109TPS\_3

T109TPD\_3

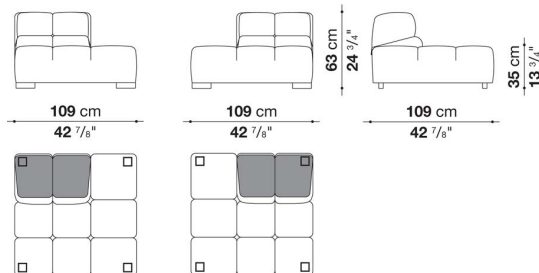

N.B. / 注意事項

脚部:ブラック色プラスチックとなります。

\* レザーの場合は、カバーリング仕様ではありません。

\* クッションは含まれておりません。

※カバーは2007年以前に製造された商品に装着できません。詳しくはお問い合わせください。

※レザーKランクは、KOTOよりお選びください。

Left and right ottoman-terminal element cm 109

		B (ファブリック)	A (ファブリック)	E (ファブリック)	S (ファブリック)	L (ファブリック)	M (ファブリック)	BETA (レザー)	ALFA GAMMA (レザー)	K (レザー)
T109TPS_4	レフトオットマン端部エレメント	889,900	908,600	963,600	1,014,200	1,107,700	1,486,100	1,486,100	1,688,500	2,043,800
T109TPD_4	ライトオットマン端部エレメント	889,900	908,600	963,600	1,014,200	1,107,700	1,486,100	1,486,100	1,688,500	2,043,800
追加カバー										
T109TPS_4RK	レフトオットマン端部エレメント	277,200	294,800	339,900	380,600	458,700	875,600			
T109TPD_4RK	ライトオットマン端部エレメント	277,200	294,800	339,900	380,600	458,700	875,600			

T109TPS\_4

T109TPD\_4

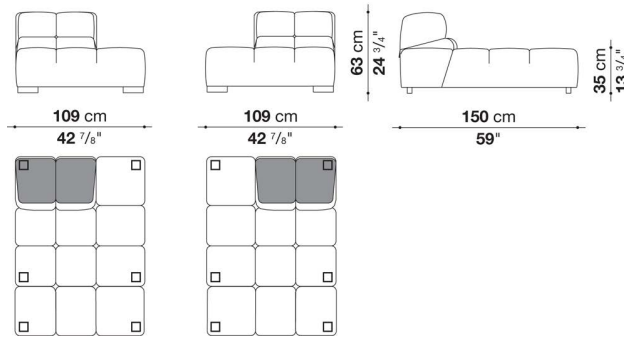

N.B. / 注意事項

脚部:ブラック色プラスチックとなります。

\* レザーの場合は、カバーリング仕様ではありません。

\* クッションは含まれておりません。

※カバーは2007年以前に製造された商品に装着できません。詳しくはお問い合わせください。

※レザーKランクは、KOTOよりお選びください。

Ottoman cm 102

		B (ファブリック)	A (ファブリック)	E (ファブリック)	S (ファブリック)	L (ファブリック)	M (ファブリック)	BETA (レザー)	ALFA GAMMA (レザー)	K (レザー)
T102P_2	オットマン	427,900	436,700	458,700	477,400	513,700	737,000	737,000	838,200	1,025,200
追加カバー										
T102P_2RK	オットマン	113,300	119,900	137,500	152,900	182,600	422,400			

T102P\_2

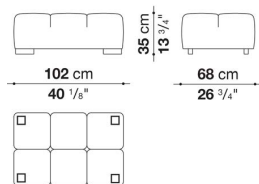

N.B. / 注意事項

脚部:ブラック色プラスチックとなります。

\* レザーの場合は、カバーリング仕様ではありません。

\* クッションは含まれておりません。

※カバーは2007年以前に製造された商品に装着できません。詳しくはお問い合わせください。

※レザーKランクは、KOTOよりお選びください。

## Ottoman cm 102

		B (ファブリック)	A (ファブリック)	E (ファブリック)	S (ファブリック)	L (ファブリック)	M (ファブリック)	BETA (レザー)	ALFA GAMMA (レザー)	K (レザー)
T102P_3	オットマン	544,500	553,300	579,700	605,000	649,000	969,100	969,100	1,101,100	1,350,800
追加カバー										
T102P_3RK	オットマン	141,900	150,700	171,600	192,500	228,800	567,600			

## T102P\_3

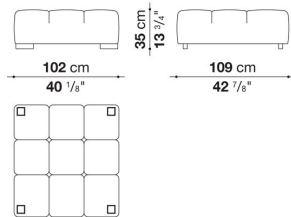

## N.B. / 注意事項

脚部:ブラック色プラスチックとなります。

\* レザーの場合は、カバーリング仕様ではありません。

\* クッションは含まれておりません。

※カバーは2007年以前に製造された商品に装着できません。詳しくはお問い合わせください。

※レザーKランクは、KOTOよりお選びください。

## Ottoman cm 109

		B (ファブリック)	A (ファブリック)	E (ファブリック)	S (ファブリック)	L (ファブリック)	M (ファブリック)	BETA (レザー)	ALFA GAMMA (レザー)	K (レザー)
T109P_2	オットマン	443,300	452,100	473,000	493,900	532,400	745,800	745,800	845,900	1,027,400
追加カバー										
T109P_2RK	オットマン	116,600	124,300	141,900	159,500	191,400	419,100			

## T109P\_2

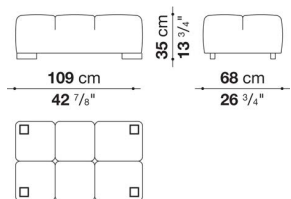

## N.B. / 注意事項

脚部:ブラック色プラスチックとなります。

\* レザーの場合は、カバーリング仕様ではありません。

\* クッションは含まれておりません。

※カバーは2007年以前に製造された商品に装着できません。詳しくはお問い合わせください。

※レザーKランクは、KOTOよりお選びください。

## Ottoman cm 150

		B (ファブリック)	A (ファブリック)	E (ファブリック)	S (ファブリック)	L (ファブリック)	M (ファブリック)	BETA (レザー)	ALFA GAMMA (レザー)	K (レザー)
T150P_3	オットマン	655,600	671,000	705,100	740,300	801,900	1,204,500	1,204,500	1,368,400	1,677,500
追加カバー										
T150P_3RK	オットマン	182,600	194,700	224,400	253,000	304,700	731,500			

## T150P\_3

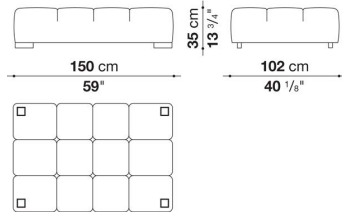

## N.B. / 注意事項

脚部:ブラック色プラスチックとなります。

\* レザーの場合は、カバーリング仕様ではありません。

\* クッションは含まれておりません。

※カバーは2007年以前に製造された商品に装着できません。詳しくはお問い合わせください。

※レザーKランクは、KOTOよりお選びください。

## Additional cushions TUFTY-TIME

		B (ファブリック)	A (ファブリック)	E (ファブリック)	S (ファブリック)	L (ファブリック)	M (ファブリック)	BETA (レザー)	ALFA GAMMA (レザー)	K (レザー)
T60_C	バッククッション 60 x 60cm	60,500	62,700	70,400	79,200	92,400	130,900	130,900	149,600	184,800
追加カバー										
T60_CRK	バッククッション 60 x 60cm	29,700	30,800	38,500	46,200	58,300	94,600	94,600	107,800	140,800

## N.B. / 注意事項

※レザーKランクは、KANU,KASIA,KOTOよりお選びください。