



---

TECHNICAL SPECIFICATIONS / 技術情報 :

内部フレーム	鋼管及び、成形鋼材
内部構造充填材	Bayfit®(バイエル社製)低温成形発泡ポリウレタン ポリエステルファイバーカバー
背面クッション(T60_C)	羽毛 ポリエステルファイバー ピロータイプ
脚部	ブラック熱可塑性プラスチック素材
表面張地	ファブリック

## Examples of compositions

TQ001

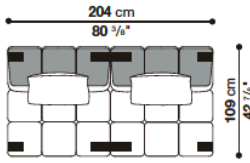

Quantity	Code
2	T102C_3T
4	single foot T1
2	double foot T2

TQ002

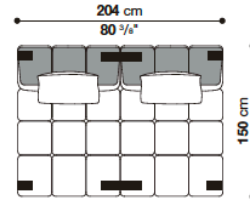

Quantity	Code
2	T102C_4T
4	single foot T1
2	double foot T2

TQ003

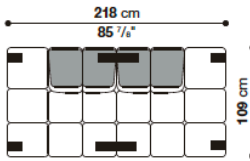

Quantity	Code
1	T109TPD_3T
1	T109TPS_3T
4	single foot T1
2	double foot T2

TQ004

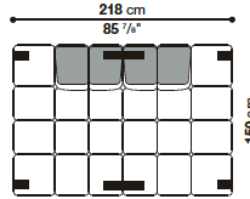

Quantity	Code
1	T109TPD_4T
1	T109TPS_4T
4	single foot T1
2	double foot T2

TQ005

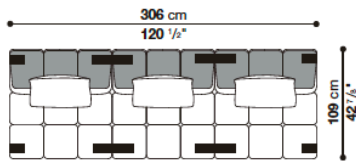

Quantity	Code
3	T102C_3T
4	single foot T1
4	double foot T2

TQ006

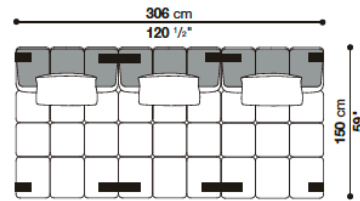

Quantity	Code
3	T102C_4T
4	single foot T1
4	double foot T2

TQ007

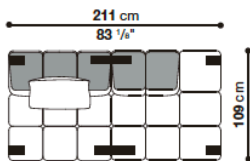

Quantity	Code
1	T102C_3T
1	T109TPS_3T
4	single foot T1
2	double foot T2

TQ008

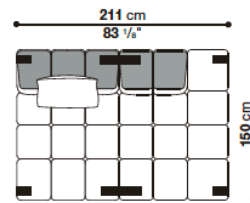

Quantity	Code
1	T102C_4T
1	T109TPS_4T
4	single foot T1
2	double foot T2

## Examples of compositions

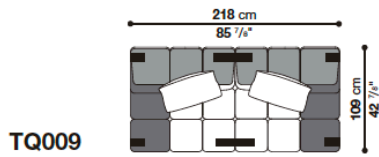

TQ009

Quantity	Code
1	T109BS_3T
1	T109BD_3T
4	single foot T1
2	double foot T2

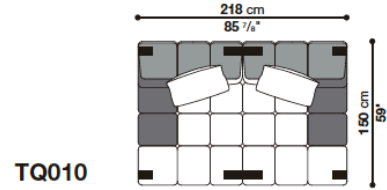

TQ010

Quantity	Code
1	T109BS_4T
1	T109BD_4T
4	single foot T1
2	double foot T2

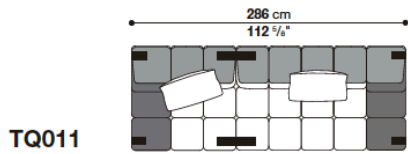

TQ011

Quantity	Code
1	T109BS_3T
1	T177BD_3T
4	single foot T1
2	double foot T2

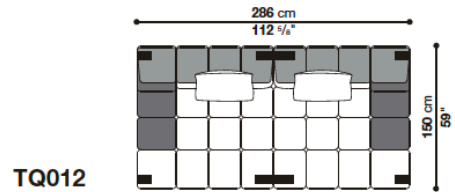

TQ012

Quantity	Code
1	T143BS_4T
1	T143BD_4T
4	single foot T1
2	double foot T2

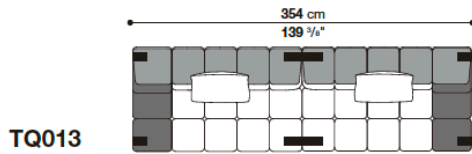

TQ013

Quantity	Code
1	T177BS_3T
1	T177BD_3T
4	single foot T1
2	double foot T2

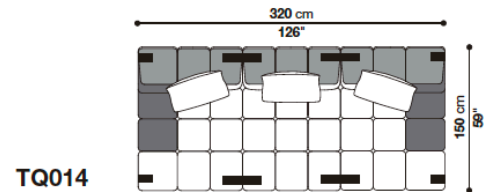

TQ014

Quantity	Code
1	T109BS_4T
1	T102C_4T
1	T109BD_4T
4	single foot T1
4	double foot T2

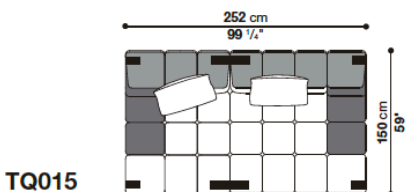

TQ015

Quantity	Code
1	T109BS_4T
1	T143BD_4T
4	single foot T1
2	double foot T2

## Examples of compositions

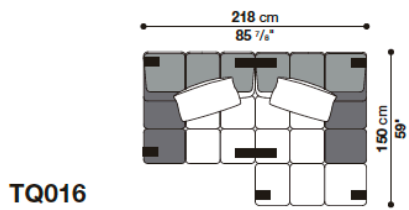

TQ016

Quantity	Code
1	T109BS_3T
1	T109BD_4T
5	single foot T1
2	double foot T2

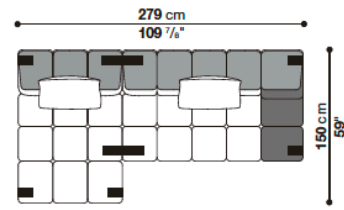

TQ017

Quantity	Code
1	T102C_4T
1	T177BD_3T
5	single foot T1
2	double foot T2

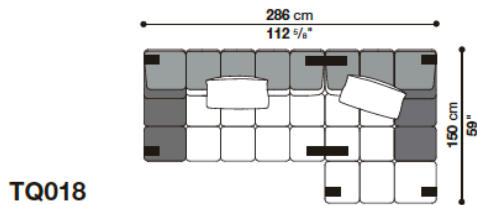

TQ018

Quantity	Code
1	T177BS_3T
1	T109BD_4T
5	single foot T1
2	double foot T2

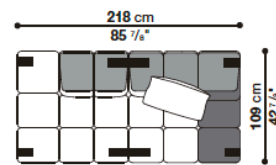

TQ019

Quantity	Code
1	T109TPD_3T
1	T109BD_3T
5	single foot T1
2	double foot T2

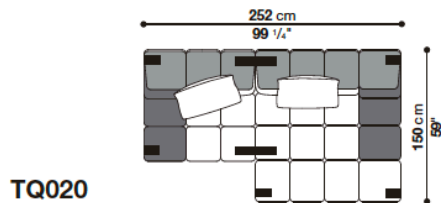

TQ020

Quantity	Code
1	T109BS_3T
1	T143BD_4T
5	single foot T1
2	double foot T2

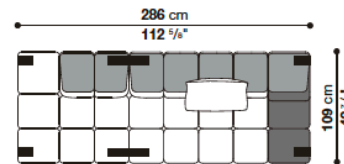

TQ021

Quantity	Code
1	T109TPD_3T
1	T177BD_3T
4	single foot T1
2	double foot T2

## Examples of compositions

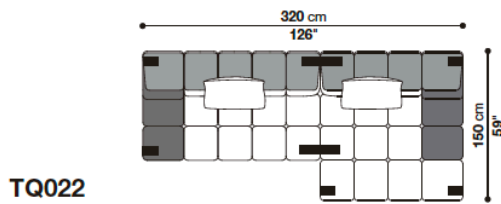

Quantity	Code
1	T177BS_3T
1	T143BD_4T
5	single foot T1
2	double foot T2

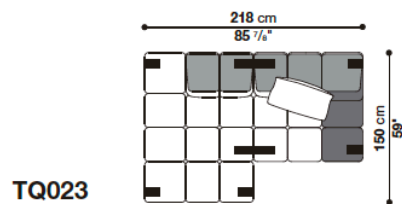

Quantity	Code
1	T109TPD_4T
1	T109BD_3T
5	single foot T1
2	double foot T2

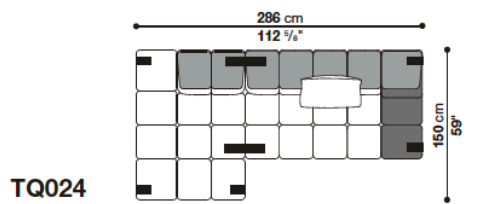

Quantity	Code
1	T109TPD_4T
1	T177BD_3T
5	single foot T1
2	double foot T2

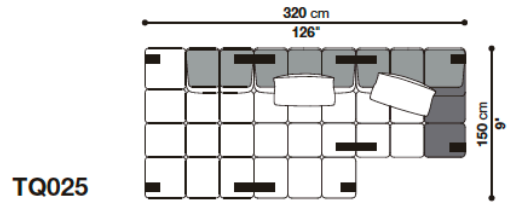

Quantity	Code
1	T109TPD_4T
1	T102C_4T
1	T109BD_3T
5	single foot T1
4	double foot T2

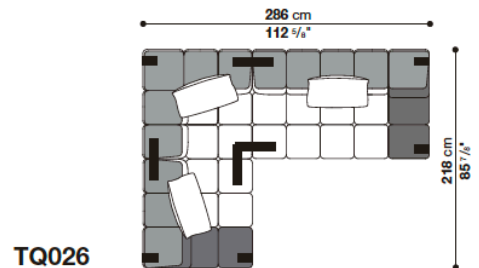

Quantity	Code
1	T109BS_3T
1	T109_3ST
1	T177BD_3T
5	single foot T1
2	double foot T2
1	triple foot T3

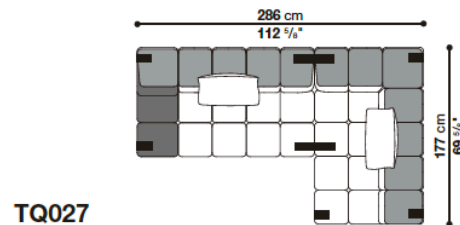

Quantity	Code
1	T177BS_3T
1	T177AS_3T
5	single foot T1
2	double foot T2

## Examples of compositions

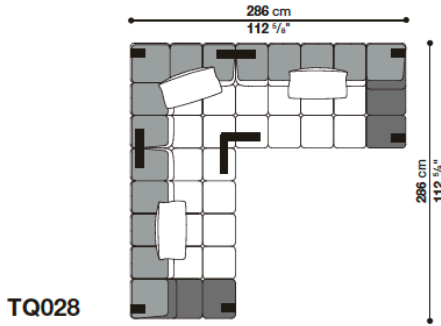

Quantity	Code
1	T177BS_3T
1	T109_3ST
1	T177BD_3T
5	single foot T1
2	double foot T2
1	triple foot T3

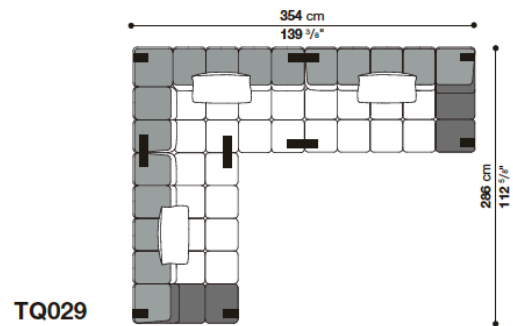

Quantity	Code
1	T177BS_3T
1	T177AS_3T
1	T177BD_3T
5	single foot T1
4	double foot T2

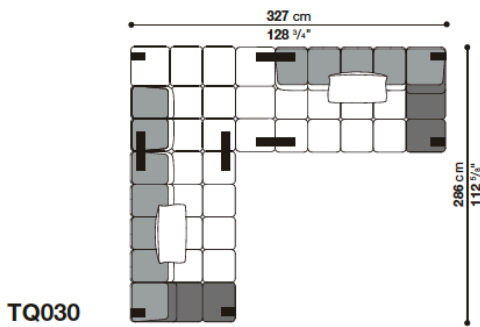

Quantity	Code
1	T177BS_3T
1	T109TPS_4T
1	T177BD_3T
5	single foot T1
4	double foot T2

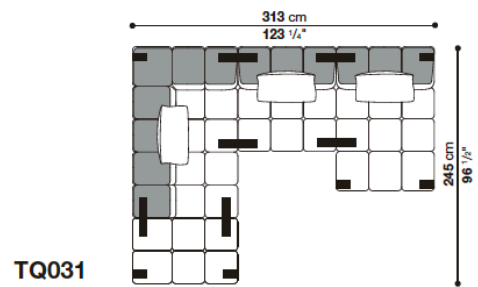

Quantity	Code
1	T109P_2T
1	T177AD_3T
1	T102C_3T
1	T102C_4T
6	single foot T1
6	double foot T2

Examples of compositions

TQ032

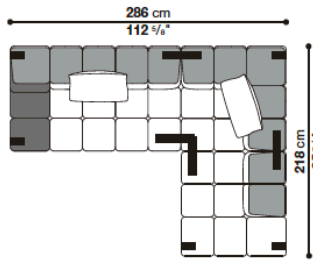

Quantity	Code
1	T177BS_3T
1	T109_3DT
1	T109TPS_3T
5	single foot T1
2	double foot T2
1	triple foot T3

TQ033

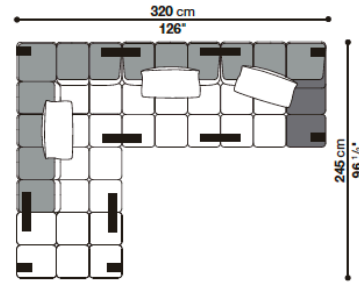

Quantity	Code
1	T109P_2T
1	T177AD_3T
1	T102C_3T
1	T109BD_3T
5	single foot T1
6	double foot T2

TQ034

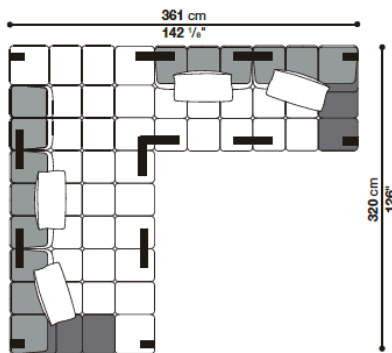

Quantity	Code
1	T109BS_4T
1	T102C_4T
1	T109TPS_4T
1	T102C_3T
1	T109BD_3T
5	single foot T1
6	double foot T2
1	triple foot T3

TQ035

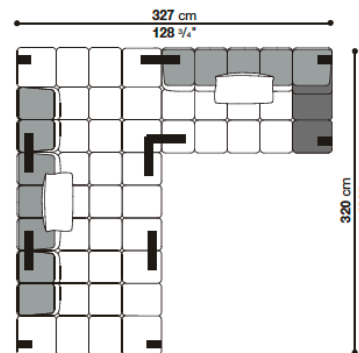

Quantity	Code
1	T109TPD_4T
1	T102C_4T
1	T109TPS_4T
1	T177BD_3T
5	single foot T1
4	double foot T2
1	triple foot T3

TQ036

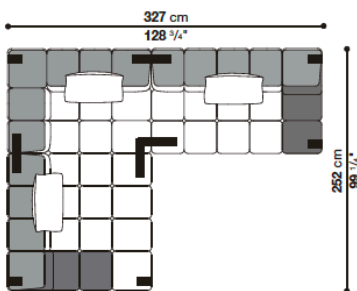

Quantity	Code
1	T143BS_4T
1	T109_4DT
1	T177BD_3T
5	single foot T1
2	double foot T2
1	triple foot T3

Central element cm 102

		B (ファブリック)	A (ファブリック)	E (ファブリック)	S (ファブリック)	L (ファブリック)			
T102C_3T	中間部エレメント	679,800	691,900	728,200	761,200	822,800			
追加カバー									
T102C_3TRK	中間部エレメント	204,600	216,700	246,400	275,000	327,800			

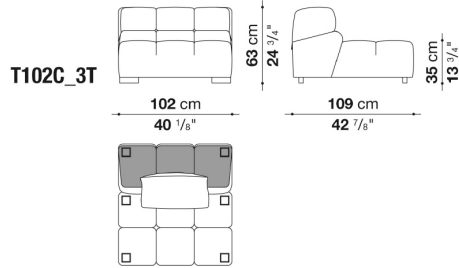

N.B. / 注意事項

脚部：ブラック色プラスチックとなります。  
\* クッションは含まれておりません。

Central element cm 102

		B (ファブリック)	A (ファブリック)	E (ファブリック)	S (ファブリック)	L (ファブリック)			
T102C_4T	中間部エレメント	781,000	797,500	843,700	885,500	964,700			
追加カバー									
T102C_4TRK	中間部エレメント	248,600	262,900	301,400	339,900	407,000			

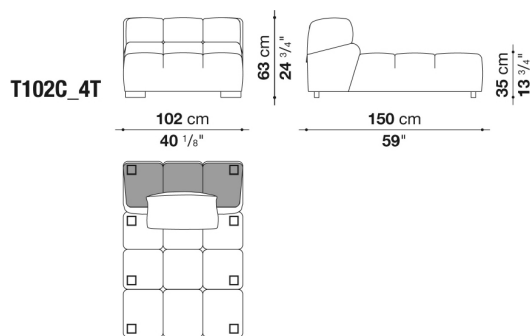

N.B. / 注意事項

脚部：ブラック色プラスチックとなります。  
\* クッションは含まれておりません。



Left and right terminal element with low armrest cm 109

		B (ファブリック)	A (ファブリック)	E (ファブリック)	S (ファブリック)	L (ファブリック)			
T109BS_3T	レフト端部エレメント、ローアームレスト	741,400	757,900	797,500	837,100	905,300			
T109BD_3T	ライト端部エレメント、ローアームレスト	741,400	757,900	797,500	837,100	905,300			
追加カバー									
T109BS_3TRK	レフト端部エレメント、ローアームレスト	233,200	245,300	280,500	313,500	372,900			
T109BD_3TRK	ライト端部エレメント、ローアームレスト	233,200	245,300	280,500	313,500	372,900			

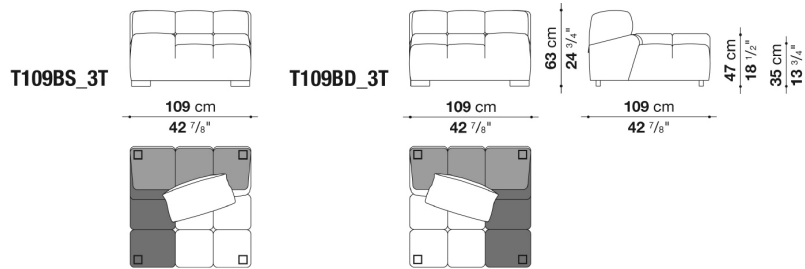

N.B. / 注意事項

脚部：ブラック色プラスチックとなります。

\* クッションは含まれておりません。

Left and right terminal element with low armrest cm 109

		B (ファブリック)	A (ファブリック)	E (ファブリック)	S (ファブリック)	L (ファブリック)			
T109BS_4T	レフト端部エレメント、ローアームレスト	837,100	854,700	900,900	944,900	1,024,100			
T109BD_4T	ライト端部エレメント、ローアームレスト	837,100	854,700	900,900	944,900	1,024,100			
追加カバー									
T109BS_4TRK	レフト端部エレメント、ローアームレスト	266,200	281,600	320,100	358,600	426,800			
T109BD_4TRK	ライト端部エレメント、ローアームレスト	266,200	281,600	320,100	358,600	426,800			

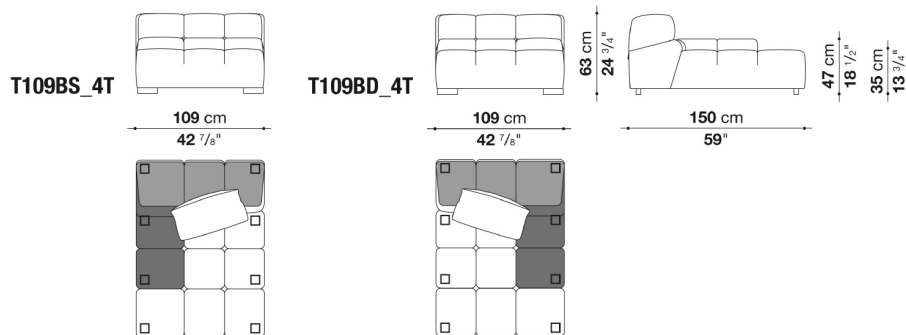

N.B. / 注意事項

脚部：ブラック色プラスチックとなります。

\* クッションは含まれておりません。

Left and right terminal element with low armrest cm 143

		B (ファブリック)	A (ファブリック)	E (ファブリック)	S (ファブリック)	L (ファブリック)
T143BS_4T	レフト端部エレメント、ローアームレスト	995,500	1,017,500	1,072,500	1,128,600	1,225,400
T143BD_4T	ライト端部エレメント、ローアームレスト	995,500	1,017,500	1,072,500	1,128,600	1,225,400
追加カバー						
T143BS_4TRK	レフト端部エレメント、ローアームレスト	323,400	342,100	390,500	436,700	521,400
T143BD_4TRK	ライト端部エレメント、ローアームレスト	323,400	342,100	390,500	436,700	521,400

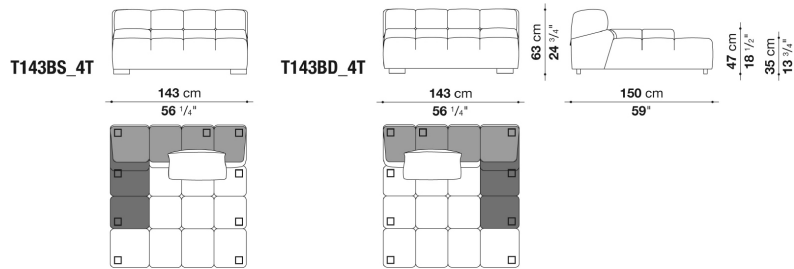

N.B. / 注意事項

脚部：ブラック色プラスチックとなります。  
\* クッションは含まれておりません。

Left and right terminal element with low armrest cm 177

		B (ファブリック)	A (ファブリック)	E (ファブリック)	S (ファブリック)	L (ファブリック)
T177BS_3T	レフト端部エレメント、ローアームレスト	977,900	997,700	1,051,600	1,103,300	1,197,900
T177BD_3T	ライト端部エレメント、ローアームレスト	977,900	997,700	1,051,600	1,103,300	1,197,900
追加カバー						
T177BS_3TRK	レフト端部エレメント、ローアームレスト	306,900	323,400	370,700	414,700	496,100
T177BD_3TRK	ライト端部エレメント、ローアームレスト	306,900	323,400	370,700	414,700	496,100

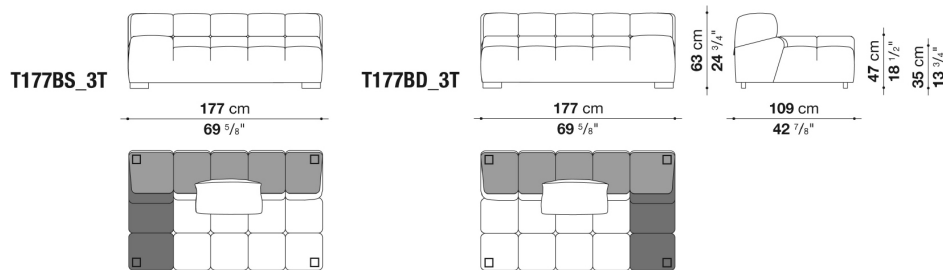

N.B. / 注意事項

脚部：ブラック色プラスチックとなります。  
\* クッションは含まれておりません。

Left and right corner element with high armrest cm 109

		B (ファブリック)	A (ファブリック)	E (ファブリック)	S (ファブリック)	L (ファブリック)
T109_3ST	レフトコーナーエレメント、ハイアームレスト	771,100	788,700	830,500	872,300	944,900
T109_3DT	ライトコーナーエレメント、ハイアームレスト	771,100	788,700	830,500	872,300	944,900
追加カバー						
T109_3STRK	レフトコーナーエレメント、ハイアームレスト	242,000	256,300	292,600	327,800	390,500
T109_3DTRK	ライトコーナーエレメント、ハイアームレスト	242,000	256,300	292,600	327,800	390,500

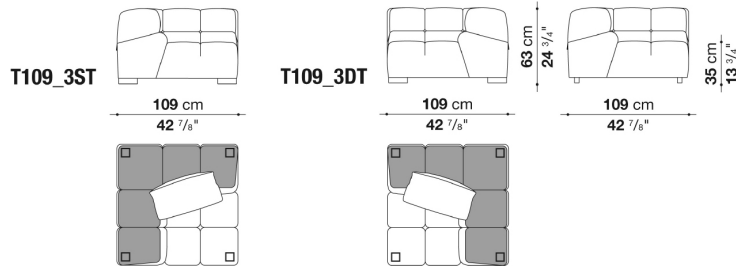

N.B. / 注意事項

脚部：ブラック色プラスチックとなります。

\* クッションは含まれておりません。

Left and right corner element with high armrest cm 109

		B (ファブリック)	A (ファブリック)	E (ファブリック)	S (ファブリック)	L (ファブリック)
T109_4ST	レフトコーナーエレメント、ハイアームレスト	915,200	936,100	993,300	1,047,200	1,146,200
T109_4DT	ライトコーナーエレメント、ハイアームレスト	915,200	936,100	993,300	1,047,200	1,146,200
追加カバー						
T109_4STRK	レフトコーナーエレメント、ハイアームレスト	303,600	322,300	370,700	418,000	502,700
T109_4DTRK	ライトコーナーエレメント、ハイアームレスト	303,600	322,300	370,700	418,000	502,700

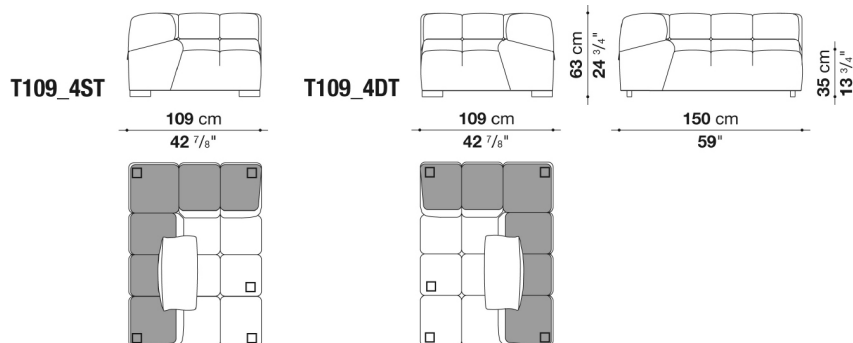

N.B. / 注意事項

脚部：ブラック色プラスチックとなります。

\* クッションは含まれておりません。

Left and right corner element with high armrest cm 109

		B (ファブリック)	A (ファブリック)	E (ファブリック)	S (ファブリック)	L (ファブリック)			
T109AS_4T	レフトコーナーエレメント、ハイアームレスト	878,900	897,600	949,300	998,800	1,089,000			
T109AD_4T	ライトコーナーエレメント、ハイアームレスト	878,900	897,600	949,300	998,800	1,089,000			
追加カバー									
T109AS_4TRK	レフトコーナーエレメント、ハイアームレスト	284,900	301,400	347,600	389,400	467,500			
T109AD_4TRK	ライトコーナーエレメント、ハイアームレスト	284,900	301,400	347,600	389,400	467,500			

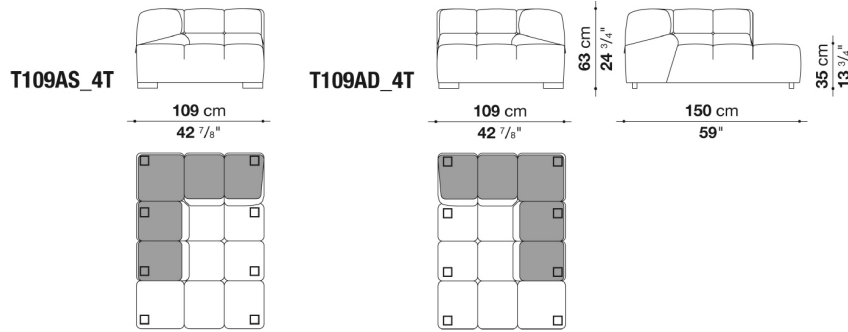

N.B. / 注意事項

脚部：ブラック色プラスチックとなります。  
\* クッションは含まれておりません。

Left and right corner element with high armrest cm 177

		B (ファブリック)	A (ファブリック)	E (ファブリック)	S (ファブリック)	L (ファブリック)			
T177AS_3T	レフトコーナーエレメント、ハイアームレスト	1,005,400	1,028,500	1,084,600	1,140,700	1,240,800			
T177AD_3T	ライトコーナーエレメント、ハイアームレスト	1,005,400	1,028,500	1,084,600	1,140,700	1,240,800			
追加カバー									
T177AS_3TRK	レフトコーナーエレメント、ハイアームレスト	320,100	337,700	388,300	435,600	521,400			
T177AD_3TRK	ライトコーナーエレメント、ハイアームレスト	320,100	337,700	388,300	435,600	521,400			

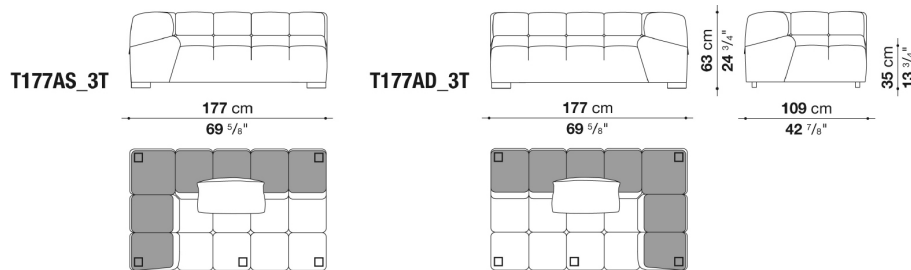

N.B. / 注意事項

脚部：ブラック色プラスチックとなります。  
\* クッションは含まれておりません。

Left and right ottoman-terminal element cm 109

		B (ファブリック)	A (ファブリック)	E (ファブリック)	S (ファブリック)	L (ファブリック)			
T109TPS_3T	レフトオットマン端部エレメント	673,200	686,400	726,000	763,400	830,500			
T109TPD_3T	ライトオットマン端部エレメント	673,200	686,400	726,000	763,400	830,500			
追加カバー									
T109TPS_3TRK	レフトオットマン端部エレメント	211,200	224,400	258,500	290,400	347,600			
T109TPD_3TRK	ライトオットマン端部エレメント	211,200	224,400	258,500	290,400	347,600			

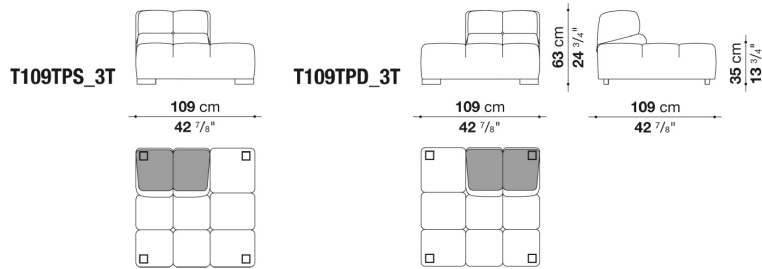

N.B. / 注意事項

脚部：ブラック色プラスチックとなります。

\* クッションは含まれておりません。

Left and right ottoman-terminal element cm 109

		B (ファブリック)	A (ファブリック)	E (ファブリック)	S (ファブリック)	L (ファブリック)			
T109TPS_4T	レフトオットマン端部エレメント	771,100	788,700	836,000	880,000	961,400			
T109TPD_4T	ライトオットマン端部エレメント	771,100	788,700	836,000	880,000	961,400			
追加カバー									
T109TPS_4TRK	レフトオットマン端部エレメント	250,800	266,200	306,900	344,300	413,600			
T109TPD_4TRK	ライトオットマン端部エレメント	250,800	266,200	306,900	344,300	413,600			

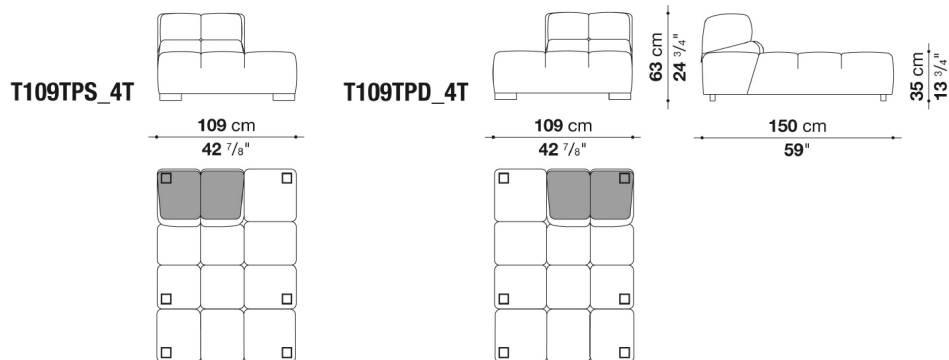

N.B. / 注意事項

脚部：ブラック色プラスチックとなります。

\* クッションは含まれておりません。

Ottoman cm 102

		B (ファブリック)	A (ファブリック)	E (ファブリック)	S (ファブリック)	L (ファブリック)			
T102P_2T	オットマン	372,900	379,500	397,100	414,700	445,500			
追加カバー									
T102P_2TRK	オットマン	102,300	107,800	124,300	138,600	163,900			

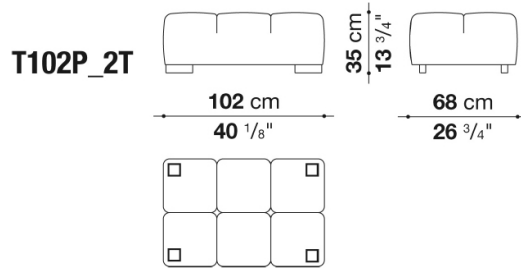

N.B. / 注意事項

脚部：ブラック色プラスチックとなります。  
\* クッションは含まれておりません。

Ottoman cm 102

		B (ファブリック)	A (ファブリック)	E (ファブリック)	S (ファブリック)	L (ファブリック)			
T102P_3T	オットマン	471,900	481,800	502,700	524,700	562,100			
追加カバー									
T102P_3TRK	オットマン	128,700	136,400	155,100	173,800	206,800			

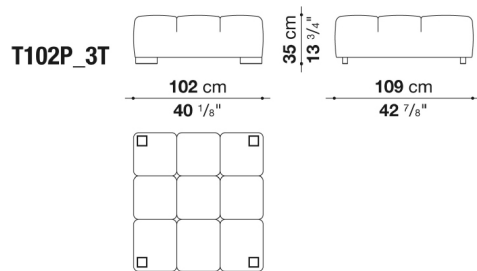

N.B. / 注意事項

脚部：ブラック色プラスチックとなります。  
\* クッションは含まれておりません。

Ottoman cm 109

		B (ファブリック)	A (ファブリック)	E (ファブリック)	S (ファブリック)	L (ファブリック)			
T109P_2T	オットマン	383,900	392,700	410,300	429,000	462,000			
追加カバー									
T109P_2TRK	オットマン	105,600	112,200	128,700	144,100	172,700			

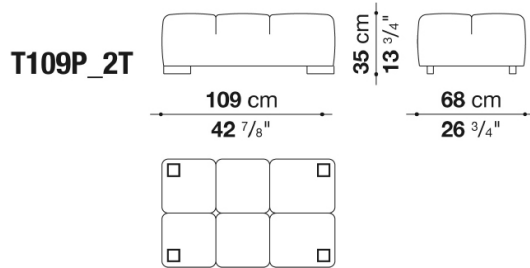

N.B. / 注意事項

脚部：ブラック色プラスチックとなります。  
\* クッションは含まれておりません。

Ottoman cm 150

		B (ファブリック)	A (ファブリック)	E (ファブリック)	S (ファブリック)	L (ファブリック)			
T150P_3T	オットマン	569,800	581,900	612,700	642,400	696,300			
追加カバー									
T150P_3TRK	オットマン	165,000	176,000	202,400	227,700	275,000			

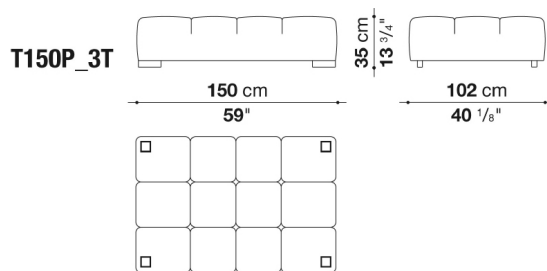

N.B. / 注意事項

脚部：ブラック色プラスチックとなります。  
\* クッションは含まれておりません。

Left and right corner element with high armrest cm 143

		B (ファブリック)	A (ファブリック)	E (ファブリック)	S (ファブリック)	L (ファブリック)				
T143AS_4T	レフトコーナーエレメント、ハイアームレスト	1,035,100	1,059,300	1,122,000	1,182,500	1,291,400				
T143AD_4T	ライトコーナーエレメント、ハイアームレスト	1,035,100	1,059,300	1,122,000	1,182,500	1,291,400				
追加カバー										
T143AS_4TRK	レフトコーナーエレメント、ハイアームレスト	335,500	356,400	410,300	463,100	556,600				
T143AD_4TRK	ライトコーナーエレメント、ハイアームレスト	335,500	356,400	410,300	463,100	556,600				

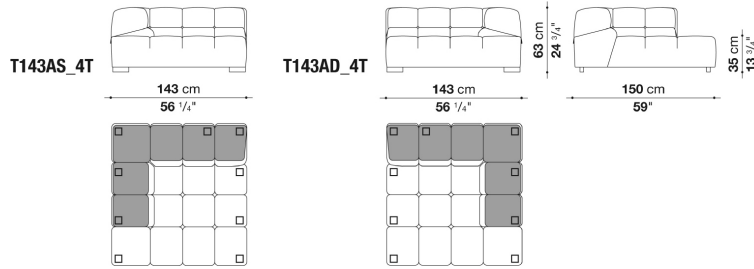

N.B. / 注意事項

脚部：ブラック色プラスチックとなります。

\* クッションは含まれておりません。

Optional cushions

		B (ファブリック)	A (ファブリック)	E (ファブリック)	S (ファブリック)	L (ファブリック)	M (ファブリック)	BETA (レザー)	ALFA GAMMA (レザー)	K (レザー)
T60_C	バッククッション 60 x 60cm	55,000	57,200	63,800	71,500	83,600	118,800	118,800	134,200	167,200
追加カバー										
T60_CRK	バッククッション 60 x 60cm	26,400	28,600	35,200	41,800	52,800	85,800	85,800	96,800	127,600