



TECHNICAL SPECIFICATIONS / 技術情報 :

内部構造	鋼管及び成形鋼材
内部構造充填材	Bayfit®(バイエル社製)低温成形発泡ポリウレタン ポリエステルファイバーカバー
脚部	ブラック熱可塑性プラスチック
表面張地	ファブリックまたは天然皮革

## Examples of compositions

TT001

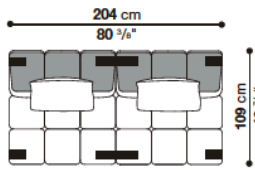

Quantity	Code
2	T102C_3
4	single foot T1
2	double foot T2

TT002

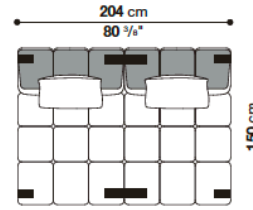

Quantity	Code
2	T102C_4
4	single foot T1
2	double foot T2

TT003

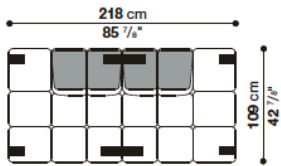

Quantity	Code
1	T109TPD_3
1	T109TPS_3
4	single foot T1
2	double foot T2

TT004

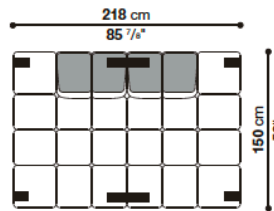

Quantity	Code
1	T109TPD_4
1	T109TPS_4
4	single foot T1
2	double foot T2

TT005

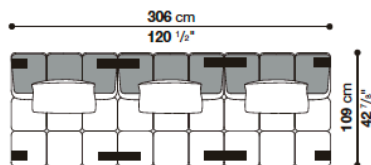

Quantity	Code
3	T102C_3
4	single foot T1
4	double foot T2

TT006

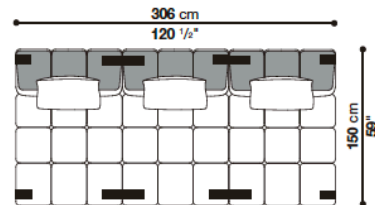

Quantity	Code
3	T102C_4
4	single foot T1
4	double foot T2

TT007

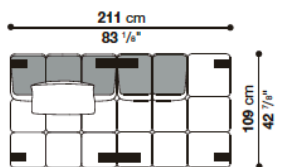

Quantity	Code
1	T102C_3
1	T109TPS_3
4	single foot T1
2	double foot T2

TT008

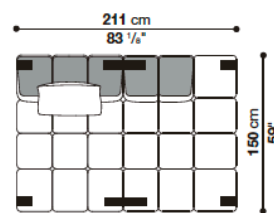

Quantity	Code
1	T102C_4
1	T109TPS_4
4	single foot T1
2	double foot T2

## Examples of compositions

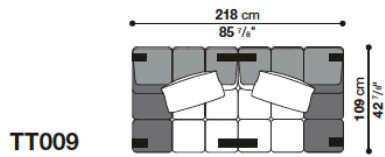

Quantity	Code
1	T109BS_3
1	T109BD_3
4	single foot T1
2	double foot T2

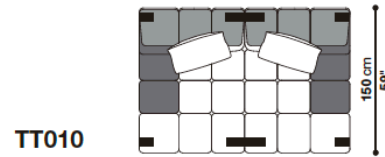

Quantity	Code
1	T109BS_4
1	T109BD_4
4	single foot T1
2	double foot T2

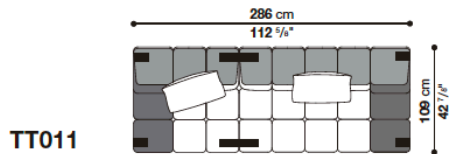

Quantity	Code
1	T109BS_3
1	T177BD_3
4	single foot T1
2	double foot T2

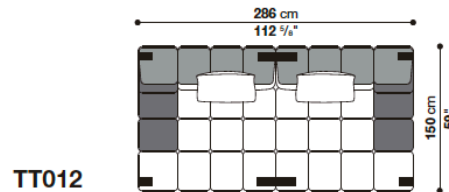

Quantity	Code
1	T143BS_4
1	T143BD_4
4	single foot T1
2	double foot T2

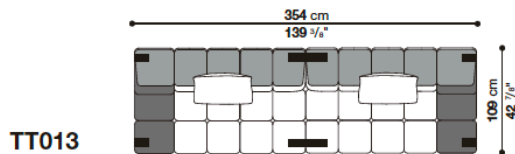

Quantity	Code
1	T177BS_3
1	T177BD_3
4	single foot T1
2	double foot T2

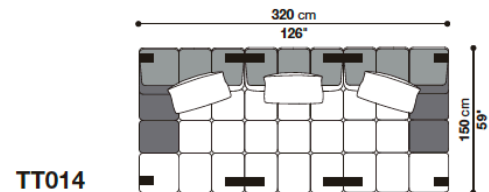

Quantity	Code
1	T109BS_4
1	T102C_4
1	T109BD_4
4	single foot T1
4	double foot T2

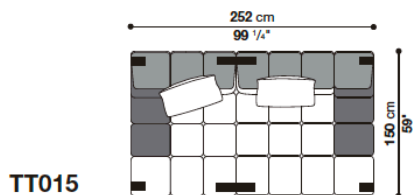

Quantity	Code
1	T109BS_4
1	T143BD_4
4	single foot T1
2	double foot T2

## Examples of compositions

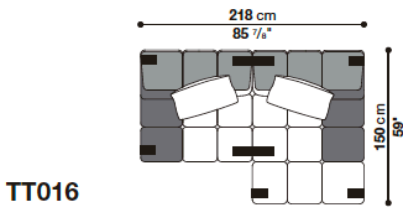

TT016

Quantity	Code
1	T109BS_3
1	T109BD_4
5	single foot T1
2	double foot T2

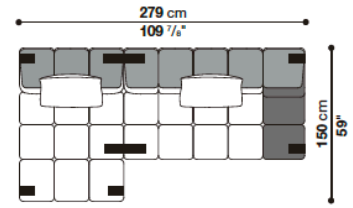

TT017

Quantity	Code
1	T102C_4
1	T177BD_3
5	single foot T1
2	double foot T2

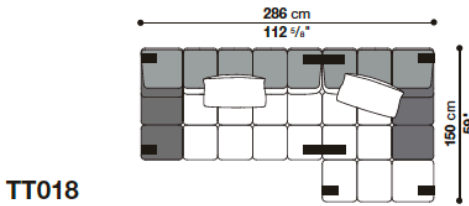

TT018

Quantity	Code
1	T177BS_3
1	T109BD_4
5	single foot T1
2	double foot T2

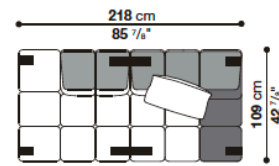

TT019

Quantity	Code
1	T109TPD_3
1	T109BD_3
5	single foot T1
2	double foot T2

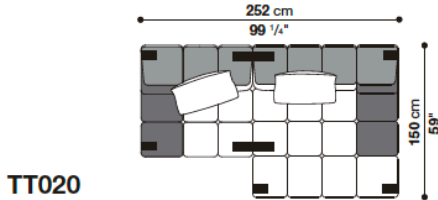

TT020

Quantity	Code
1	T109BS_3
1	T143BD_4
5	single foot T1
2	double foot T2

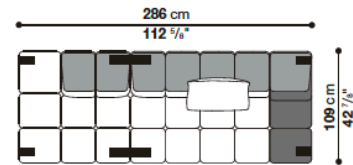

TT021

Quantity	Code
1	T109TPD_3
1	T177BD_3
4	single foot T1
2	double foot T2

## Examples of compositions

TT022

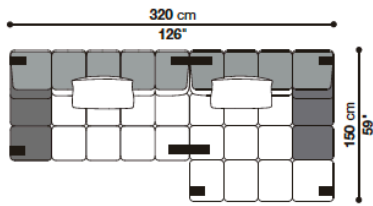

Quantity	Code
1	T177BS_3
1	T143BD_4
5	single foot T1
2	double foot T2

TT023

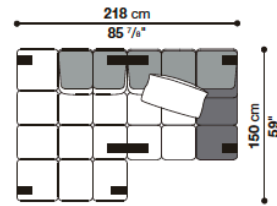

Quantity	Code
1	T109TPD_4
1	T109BD_3
5	single foot T1
2	double foot T2

TT024

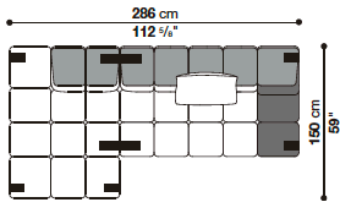

Quantity	Code
1	T109TPD_4
1	T177BD_3
5	single foot T1
2	double foot T2

TT025

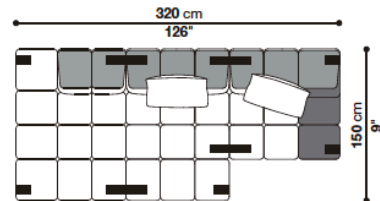

Quantity	Code
1	T109TPD_4
1	T102C_4
1	T109BD_3
5	single foot T1
4	double foot T2

TT026

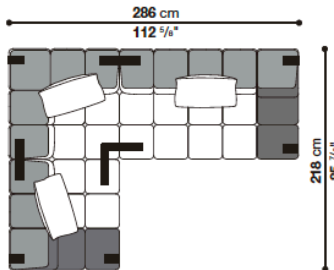

Quantity	Code
1	T109BS_3
1	T109_3S
1	T177BD_3
5	single foot T1
2	double foot T2
1	triple foot T3

TT027

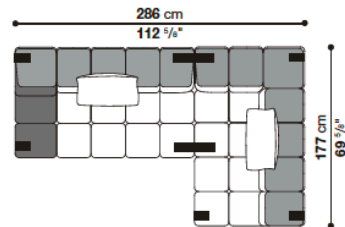

Quantity	Code
1	T177BS_3
1	T177AS_3
5	single foot T1
2	double foot T2

## Examples of compositions

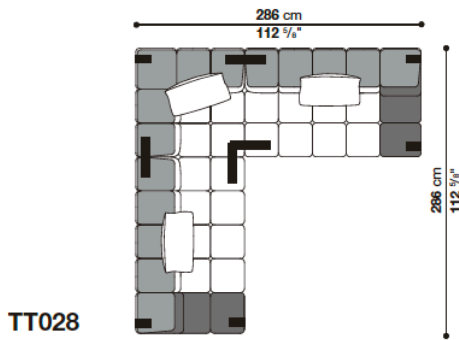

Quantity	Code
1	T177BS_3
1	T109_3S
1	T177BD_3
5	single foot T1
2	double foot T2
1	triple foot T3

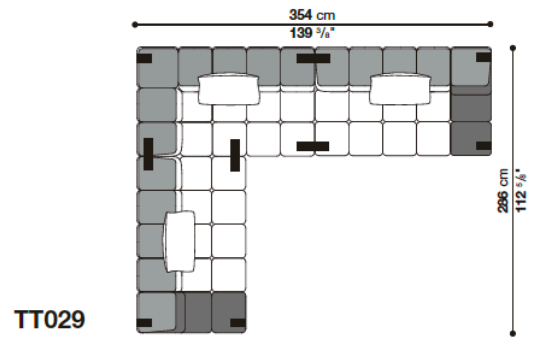

Quantity	Code
1	T177BS_3
1	T177AS_3
1	T177BD_3
5	single foot T1
4	double foot T2

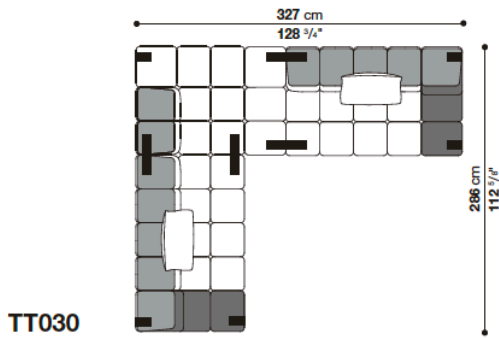

Quantity	Code
1	T177BS_3
1	T109TPS_4
1	T177BD_3
5	single foot T1
4	double foot T2

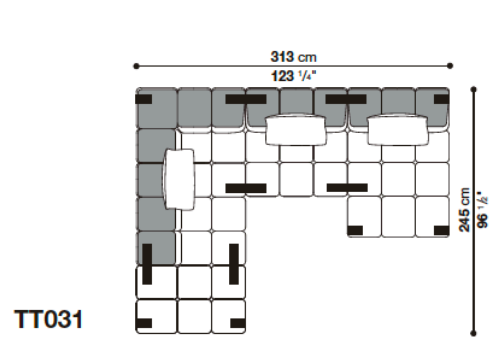

Quantity	Code
1	T109P_2
1	T177AD_3
1	T102C_3
1	T102C_4
6	single foot T1
6	double foot T2

### Examples of compositions

TT032

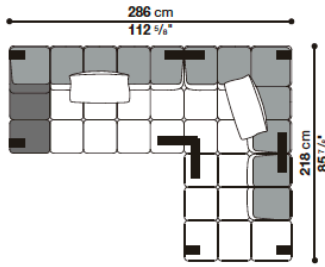

Quantity	Code
1	T177BS_3
1	T109_3D
1	T109TPS_3
5	single foot T1
2	double foot T2
1	triple foot T3

TT033

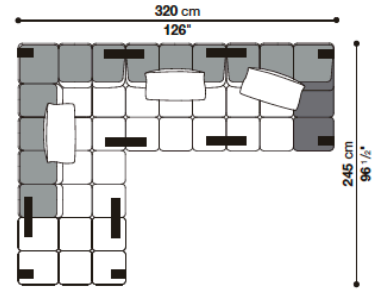

Quantity	Code
1	T109P_2
1	T177AD_3
1	T102C_3
1	T109BD_3
5	single foot T1
6	double foot T2

TT034

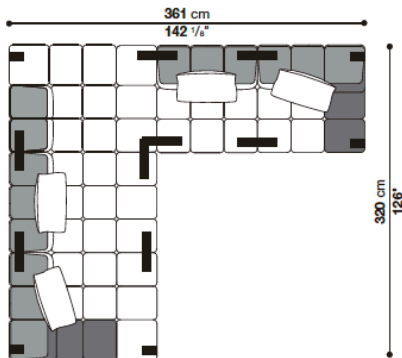

Quantity	Code
1	T109BS_4
1	T102C_4
1	T109TPS_4
1	T102C_3
1	T109BD_3
5	single foot T1
6	double foot T2
1	triple foot T3

TT035

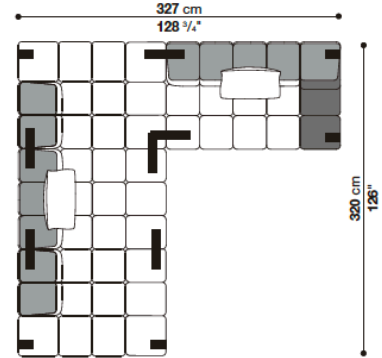

Quantity	Code
1	T109TPD_4
1	T102C_4
1	T109TPS_4
1	T177BD_3
5	single foot T1
4	double foot T2
1	triple foot T3

TT036

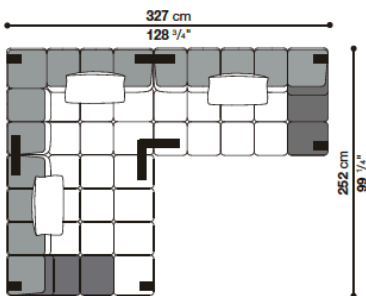

Quantity	Code
1	T143BS_4
1	T109_4D
1	T177BD_3
5	single foot T1
2	double foot T2
1	triple foot T3

Central element cm 102

		B (ファブリック)	A (ファブリック)	E (ファブリック)	S (ファブリック)	L (ファブリック)	M (ファブリック)	BETA (レザー)	ALFA GAMMA (レザー)	K (レザー)
T102C_3	中間部エレメント	706,200	719,400	757,900	792,000	856,900	1,207,800	1,207,800	1,371,700	1,662,100
追加カバー										
T102C_3RK	中間部エレメント	204,600	216,700	246,400	275,000	327,800	706,200			

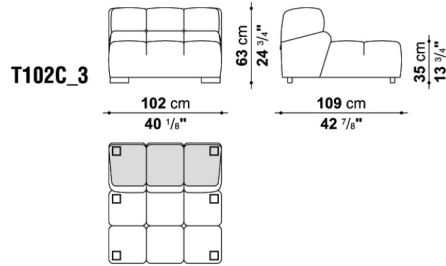

梱包数量 : 1  
 容量 : 0.86 m3  
 本体重量 : 49 Kg  
 グロス重量 : 54 Kg

N.B. / 注意事項

脚部:ブラック色プラスチックとなります。

- \* レザーの場合は、カバーリング仕様ではありません。
- \* クッションは含まれておりません。
- ※カバーは2007年以前に製造された商品に装着できません。詳しくはお問い合わせください。
- ※レザーKランクは、KOTOよりお選びください。

Central element cm 102

		B (ファブリック)	A (ファブリック)	E (ファブリック)	S (ファブリック)	L (ファブリック)	M (ファブリック)	BETA (レザー)	ALFA GAMMA (レザー)	K (レザー)
T102C_4	中間部エレメント	811,800	829,400	876,700	921,800	1,003,200	1,411,300	1,411,300	1,602,700	1,950,300
追加カバー										
T102C_4RK	中間部エレメント	248,600	262,900	301,400	339,900	407,000	848,100			

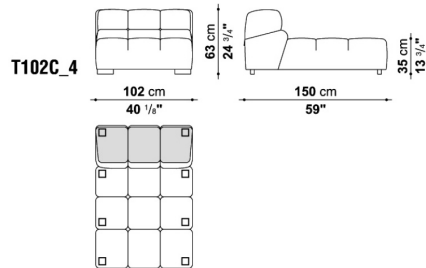

梱包数量 : 1  
 容量 : 1.17 m3  
 本体重量 : 65 Kg  
 グロス重量 : 70 Kg

N.B. / 注意事項

脚部:ブラック色プラスチックとなります。

- \* レザーの場合は、カバーリング仕様ではありません。
- \* クッションは含まれておりません。
- ※カバーは2007年以前に製造された商品に装着できません。詳しくはお問い合わせください。
- ※レザーKランクは、KOTOよりお選びください。



## Left and right terminal element with low armrest cm 109

		B (ファブリック)	A (ファブリック)	E (ファブリック)	S (ファブリック)	L (ファブリック)	M (ファブリック)	BETA (レザー)	ALFA GAMMA (レザー)	K (レザー)
T109BS_3	レフト端部エレメント、ローアーム レスト	771,100	787,600	829,400	870,100	941,600	1,355,200	1,355,200	1,540,000	1,878,800
T109BD_3	ライト端部エレメント、ローアーム レスト	771,100	787,600	829,400	870,100	941,600	1,355,200	1,355,200	1,540,000	1,878,800
追加カバー										
T109BS_3RK	レフト端部エレメント、ローアーム レスト	233,200	245,300	280,500	313,500	372,900	816,200			
T109BD_3RK	ライト端部エレメント、ローアーム レスト	233,200	245,300	280,500	313,500	372,900	816,200			

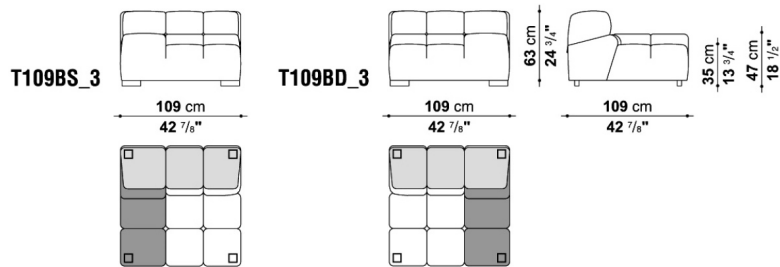

梱包数量 : 1  
 容量 : 0.92 m3  
 本体重量 : 50 Kg  
 グロス重量 : 55 Kg

## N.B. / 注意事項

脚部:ブラック色プラスチックとなります。

- \* レザーの場合は、カバーリング仕様ではありません。
- \* クッションは含まれておりません。
- ※カバーは2007年以前に製造された商品に装着できません。詳しくはお問い合わせください。
- ※レザーKランクは、KOTOよりお選びください。

## Left and right terminal element with low armrest cm 109

		B (ファブリック)	A (ファブリック)	E (ファブリック)	S (ファブリック)	L (ファブリック)	M (ファブリック)	BETA (レザー)	ALFA GAMMA (レザー)	K (レザー)
T109BS_4	レフト端部エレメント、ローアーム レスト	870,100	888,800	936,100	982,300	1,064,800	1,533,400	1,533,400	1,742,400	2,123,000
T109BD_4	ライト端部エレメント、ローアーム レスト	870,100	888,800	936,100	982,300	1,064,800	1,533,400	1,533,400	1,742,400	2,123,000
追加カバー										
T109BS_4RK	レフト端部エレメント、ローアーム レスト	266,200	281,600	320,100	358,600	426,800	929,500			
T109BD_4RK	ライト端部エレメント、ローアーム レスト	266,200	281,600	320,100	358,600	426,800	929,500			

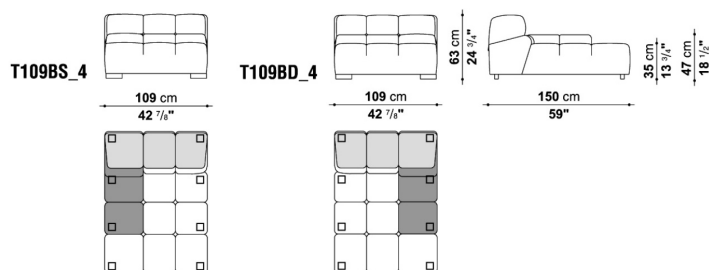

梱包数量 : 1  
 容量 : 1.25 m3  
 本体重量 : 65 Kg  
 グロス重量 : 70 Kg

## N.B. / 注意事項

脚部:ブラック色プラスチックとなります。

- \* レザーの場合は、カバーリング仕様ではありません。
- \* クッションは含まれておりません。
- ※カバーは2007年以前に製造された商品に装着できません。詳しくはお問い合わせください。
- ※レザーKランクは、KOTOよりお選びください。

## Left and right terminal element with low armrest cm 143

		B (ファブリック)	A (ファブリック)	E (ファブリック)	S (ファブリック)	L (ファブリック)	M (ファブリック)	BETA (レザー)	ALFA GAMMA (レザー)	K (レザー)
T143BS_4	レフト端部エレメント、ローアーム レスト	1,035,100	1,058,200	1,116,500	1,173,700	1,274,900	1,845,800	1,845,800	2,097,700	2,564,100
T143BD_4	ライト端部エレメント、ローアーム レスト	1,035,100	1,058,200	1,116,500	1,173,700	1,274,900	1,845,800	1,845,800	2,097,700	2,564,100
追加カバー										
T143BS_4RK	レフト端部エレメント、ローアーム レスト	323,400	342,100	390,500	436,700	521,400	1,133,000			
T143BD_4RK	ライト端部エレメント、ローアーム レスト	323,400	342,100	390,500	436,700	521,400	1,133,000			

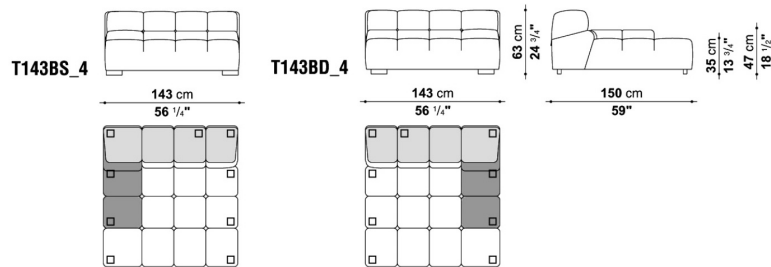

梱包数量 : 1  
 容量 : 1.64 m3  
 本体重量 : 69 Kg  
 グロス重量 : 74 Kg

## N.B. / 注意事項

脚部:ブラック色プラスチックとなります。

- \* レザーの場合は、カバーリング仕様ではありません。
- \* クッションは含まれておりません。
- ※カバーは2007年以前に製造された商品に装着できません。詳しくはお問い合わせください。
- ※レザーKランクは、KOTOよりお選びください。

## Left and right terminal element with low armrest cm 177

		B (ファブリック)	A (ファブリック)	E (ファブリック)	S (ファブリック)	L (ファブリック)	M (ファブリック)	BETA (レザー)	ALFA GAMMA (レザー)	K (レザー)
T177BS_3	レフト端部エレメント、ローアーム レスト	1,016,400	1,038,400	1,094,500	1,148,400	1,245,200	2,050,400	2,050,400	2,330,900	2,856,700
T177BD_3	ライト端部エレメント、ローアーム レスト	1,016,400	1,038,400	1,094,500	1,148,400	1,245,200	2,050,400	2,050,400	2,330,900	2,856,700
追加カバー										
T177BS_3RK	レフト端部エレメント、ローアーム レスト	306,900	323,400	370,700	414,700	496,100	1,339,800			
T177BD_3RK	ライト端部エレメント、ローアーム レスト	306,900	323,400	370,700	414,700	496,100	1,339,800			

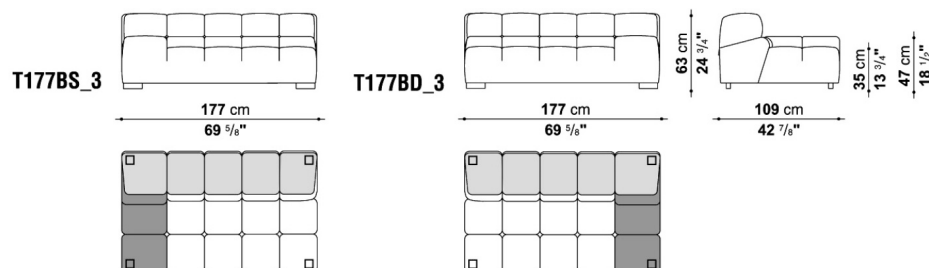

梱包数量 : 1  
 容量 : 1.47 m3  
 本体重量 : 68 Kg  
 グロス重量 : 74 Kg

## N.B. / 注意事項

脚部:ブラック色プラスチックとなります。

- \* レザーの場合は、カバーリング仕様ではありません。
- \* クッションは含まれておりません。
- ※カバーは2007年以前に製造された商品に装着できません。詳しくはお問い合わせください。
- ※レザーKランクは、KOTOよりお選びください。

## Left and right corner element with high armrest cm 109

		B (ファブリック)	A (ファブリック)	E (ファブリック)	S (ファブリック)	L (ファブリック)	M (ファブリック)	BETA (レザー)	ALFA GAMMA (レザー)	K (レザー)
T109_3S	レフトコーナーエレメント、ハイアームレスト	803,000	819,500	863,500	906,400	982,300	1,467,400	1,467,400	1,668,700	2,007,500
T109_3D	ライトコーナーエレメント、ハイアームレスト	803,000	819,500	863,500	906,400	982,300	1,467,400	1,467,400	1,668,700	2,007,500
追加カバー										
T109_3SRK	レフトコーナーエレメント、ハイアームレスト	242,000	256,300	292,600	327,800	390,500	907,500			
T109_3DRK	ライトコーナーエレメント、ハイアームレスト	242,000	256,300	292,600	327,800	390,500	907,500			

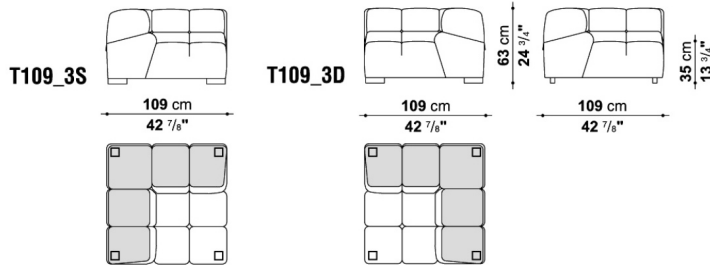

梱包数量 : 1  
 容量 : 0.92 m3  
 本体重量 : 50 Kg  
 グロス重量 : 55 Kg

## N.B. / 注意事項

脚部:ブラック色プラスチックとなります。

- \* レザーの場合は、カバーリング仕様ではありません。
- \* クッションは含まれておりません。
- ※カバーは2007年以前に製造された商品に装着できません。詳しくはお問い合わせください。
- ※レザーKランクは、KOTOよりお選びください。

## Left and right corner element with high armrest cm 109

		B (ファブリック)	A (ファブリック)	E (ファブリック)	S (ファブリック)	L (ファブリック)	M (ファブリック)	BETA (レザー)	ALFA GAMMA (レザー)	K (レザー)
T109_4S	レフトコーナーエレメント、ハイアームレスト	952,600	974,600	1,034,000	1,090,100	1,192,400	1,696,200	1,696,200	1,928,300	2,335,300
T109_4D	ライトコーナーエレメント、ハイアームレスト	952,600	974,600	1,034,000	1,090,100	1,192,400	1,696,200	1,696,200	1,928,300	2,335,300
追加カバー										
T109_4SRK	レフトコーナーエレメント、ハイアームレスト	303,600	322,300	370,700	418,000	502,700	1,048,300			
T109_4DRK	ライトコーナーエレメント、ハイアームレスト	303,600	322,300	370,700	418,000	502,700	1,048,300			

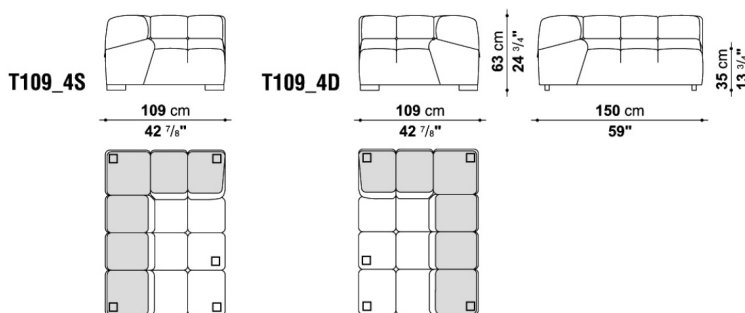

梱包数量 : 1  
 容量 : 1.25 m3  
 本体重量 : 65 Kg  
 グロス重量 : 70 Kg

## N.B. / 注意事項

脚部:ブラック色プラスチックとなります。

- \* レザーの場合は、カバーリング仕様ではありません。
- \* クッションは含まれておりません。
- ※カバーは2007年以前に製造された商品に装着できません。詳しくはお問い合わせください。
- ※レザーKランクは、KOTOよりお選びください。

## Left and right corner element with high armrest cm 109

		B (ファブリック)	A (ファブリック)	E (ファブリック)	S (ファブリック)	L (ファブリック)	M (ファブリック)	BETA (レザー)	ALFA GAMMA (レザー)	K (レザー)
T109AS_4	レフトコーナーエレメント、ハイアームレスト	913,000	932,800	987,800	1,038,400	1,131,900	1,607,100	1,607,100	1,827,100	2,207,700
T109AD_4	ライトコーナーエレメント、ハイアームレスト	913,000	932,800	987,800	1,038,400	1,131,900	1,607,100	1,607,100	1,827,100	2,207,700
追加カバー										
T109AS_4RK	レフトコーナーエレメント、ハイアームレスト	284,900	301,400	347,600	389,400	467,500	979,000			
T109AD_4RK	ライトコーナーエレメント、ハイアームレスト	284,900	301,400	347,600	389,400	467,500	979,000			

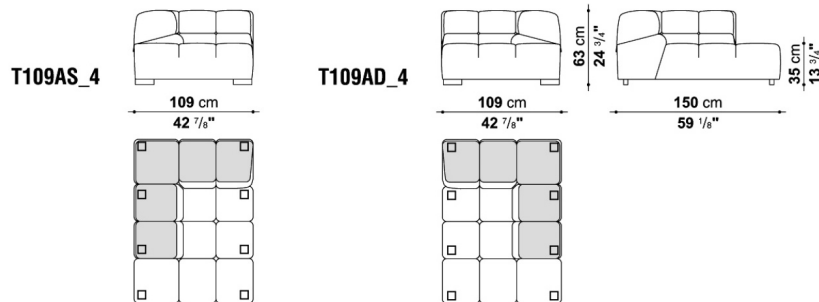

梱包数量 : 1  
 容量 : 1.25 m3  
 本体重量 : 71 Kg  
 グロス重量 : 76 Kg

N.B. / 注意事項

脚部:ブラック色プラスチックとなります。

- \* レザーの場合は、カバーリング仕様ではありません。
- \* クッションは含まれておりません。
- ※カバーは2007年以前に製造された商品に装着できません。詳しくはお問い合わせください。
- ※レザーKランクは、KOTOよりお選びください。

## Left and right corner element with high armrest cm 143

		B (ファブリック)	A (ファブリック)	E (ファブリック)	S (ファブリック)	L (ファブリック)	M (ファブリック)	BETA (レザー)	ALFA GAMMA (レザー)	K (レザー)
T143AS_4	レフトコーナーエレメント、ハイアームレスト	1,076,900	1,103,300	1,166,000	1,230,900	1,343,100	1,921,700	1,921,700	2,183,500	2,645,500
T143AD_4	ライトコーナーエレメント、ハイアームレスト	1,076,900	1,103,300	1,166,000	1,230,900	1,343,100	1,921,700	1,921,700	2,183,500	2,645,500
追加カバー										
T143AS_4RK	レフトコーナーエレメント、ハイアームレスト	335,500	356,400	410,300	463,100	556,600	1,180,300			
T143AD_4RK	ライトコーナーエレメント、ハイアームレスト	335,500	356,400	410,300	463,100	556,600	1,180,300			

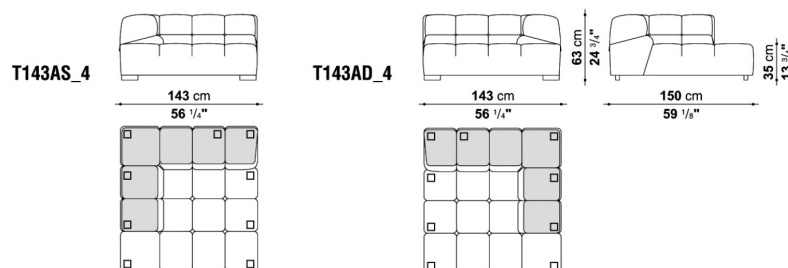

梱包数量 : 1  
 容量 : 1.64 m3  
 本体重量 : 70 Kg  
 グロス重量 : 80 Kg

N.B. / 注意事項

脚部:ブラック色プラスチックとなります。

- \* レザーの場合は、カバーリング仕様ではありません。
- \* クッションは含まれておりません。
- ※カバーは2007年以前に製造された商品に装着できません。詳しくはお問い合わせください。
- ※レザーKランクは、KOTOよりお選びください。

## Left and right corner element with high armrest cm 177

		B (ファブリック)	A (ファブリック)	E (ファブリック)	S (ファブリック)	L (ファブリック)	M (ファブリック)	BETA (レザー)	ALFA GAMMA (レザー)	K (レザー)
T177AS_3	レフトコーナーエレメント、ハイアームレスト	1,046,100	1,069,200	1,128,600	1,185,800	1,290,300	2,132,900	2,132,900	2,422,200	2,943,600
T177AD_3	ライトコーナーエレメント、ハイアームレスト	1,046,100	1,069,200	1,128,600	1,185,800	1,290,300	2,132,900	2,132,900	2,422,200	2,943,600
追加カバー										
T177AS_3RK	レフトコーナーエレメント、ハイアームレスト	320,100	337,700	388,300	435,600	521,400	1,405,800			
T177AD_3RK	ライトコーナーエレメント、ハイアームレスト	320,100	337,700	388,300	435,600	521,400	1,405,800			

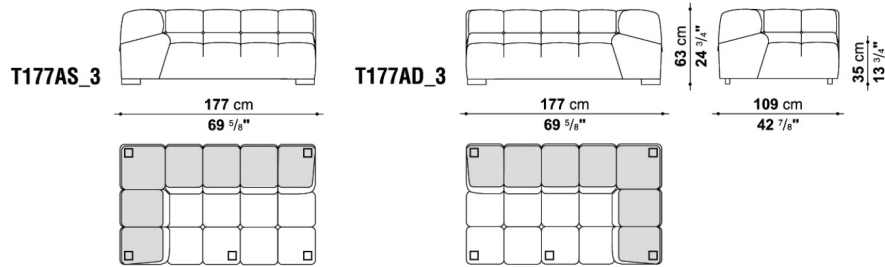

梱包数量 : 1  
 容量 : 1.47 m3  
 本体重量 : 70 Kg  
 グロス重量 : 80 Kg

## N.B. / 注意事項

脚部:ブラック色プラスチックとなります。

- \* レザーの場合は、カバーリング仕様ではありません。
- \* クッションは含まれておりません。
- ※カバーは2007年以前に製造された商品に装着できません。詳しくはお問い合わせください。
- ※レザーKランクは、KOTOよりお選びください。

## Left and right ottoman-terminal element cm 109

		B (ファブリック)	A (ファブリック)	E (ファブリック)	S (ファブリック)	L (ファブリック)	M (ファブリック)	BETA (レザー)	ALFA GAMMA (レザー)	K (レザー)
T109TPS_3	レフトオットマン端部エレメント	699,600	713,900	755,700	794,200	863,500	1,113,200	1,113,200	1,265,000	1,531,200
T109TPD_3	ライトオットマン端部エレメント	699,600	713,900	755,700	794,200	863,500	1,113,200	1,113,200	1,265,000	1,531,200
追加カバー										
T109TPS_3RK	レフトオットマン端部エレメント	211,200	224,400	258,500	290,400	347,600	625,900			
T109TPD_3RK	ライトオットマン端部エレメント	211,200	224,400	258,500	290,400	347,600	625,900			

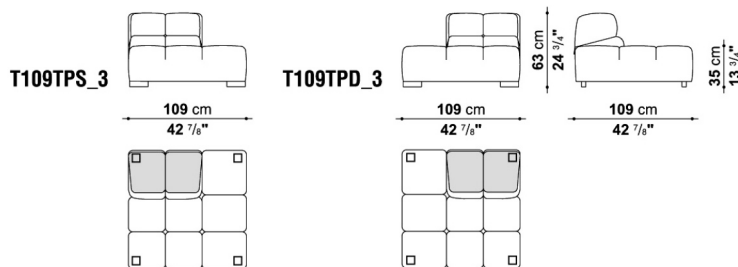

梱包数量 : 1  
 容量 : 0.92 m3  
 本体重量 : 50 Kg  
 グロス重量 : 55 Kg

## N.B. / 注意事項

脚部:ブラック色プラスチックとなります。

- \* レザーの場合は、カバーリング仕様ではありません。
- \* クッションは含まれておりません。
- ※カバーは2007年以前に製造された商品に装着できません。詳しくはお問い合わせください。
- ※レザーKランクは、KOTOよりお選びください。

## Left and right ottoman-terminal element cm 109

		B (ファブリック)	A (ファブリック)	E (ファブリック)	S (ファブリック)	L (ファブリック)	M (ファブリック)	BETA (レザー)	ALFA GAMMA (レザー)	K (レザー)
T109TPS_4	レフトオットマン端部エレメント	803,000	820,600	870,100	915,200	999,900	1,342,000	1,342,000	1,523,500	1,843,600
T109TPD_4	ライトオットマン端部エレメント	803,000	820,600	870,100	915,200	999,900	1,342,000	1,342,000	1,523,500	1,843,600
追加カバー										
T109TPS_4RK	レフトオットマン端部エレメント	250,800	266,200	306,900	344,300	413,600	790,900			
T109TPD_4RK	ライトオットマン端部エレメント	250,800	266,200	306,900	344,300	413,600	790,900			

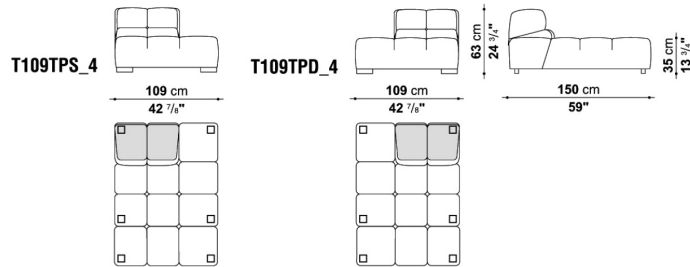

梱包数量 : 1  
 容量 : 1.25 m3  
 本体重量 : 65 Kg  
 グロス重量 : 70 Kg

## N.B. / 注意事項

脚部:ブラック色プラスチックとなります。

- \* レザーの場合は、カバーリング仕様ではありません。
- \* クッションは含まれておりません。
- ※カバーは2007年以前に製造された商品に装着できません。詳しくはお問い合わせください。
- ※レザーKランクは、KOTOよりお選びください。

## Ottoman cm 102

		B (ファブリック)	A (ファブリック)	E (ファブリック)	S (ファブリック)	L (ファブリック)	M (ファブリック)	BETA (レザー)	ALFA GAMMA (レザー)	K (レザー)
T102P_2	オットマン	387,200	394,900	413,600	430,100	463,100	665,500	665,500	755,700	925,100
追加カバー										
T102P_2RK	オットマン	102,300	107,800	124,300	138,600	163,900	381,700			

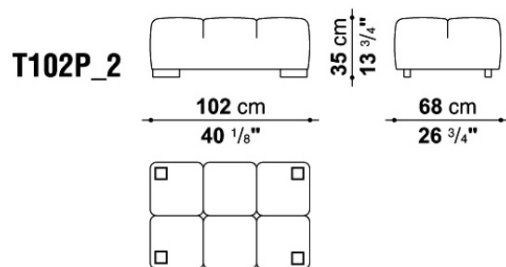

梱包数量 : 1  
 容量 : 0.33 m3  
 本体重量 : 40 Kg  
 グロス重量 : 42 Kg

## N.B. / 注意事項

脚部:ブラック色プラスチックとなります。

- \* レザーの場合は、カバーリング仕様ではありません。
- \* クッションは含まれておりません。
- ※カバーは2007年以前に製造された商品に装着できません。詳しくはお問い合わせください。
- ※レザーKランクは、KOTOよりお選びください。

Ottoman cm 102

		B (ファブリック)	A (ファブリック)	E (ファブリック)	S (ファブリック)	L (ファブリック)	M (ファブリック)	BETA (レザー)	ALFA GAMMA (レザー)	K (レザー)
T102P_3	オットマン	491,700	499,400	522,500	545,600	585,200	875,600	875,600	994,400	1,218,800
追加カバー										
T102P_3RK	オットマン	128,700	136,400	155,100	173,800	206,800	512,600			

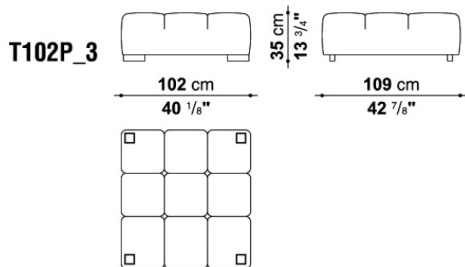

梱包数量 : 1  
 容量 : 0.54 m3  
 本体重量 : 42 Kg  
 グロス重量 : 44 Kg

N.B. / 注意事項

脚部:ブラック色プラスチックとなります。

- \* レザーの場合は、カバーリング仕様ではありません。
- \* クッションは含まれておりません。
- ※カバーは2007年以前に製造された商品に装着できません。詳しくはお問い合わせください。
- ※レザーKランクは、KOTOよりお選びください。

Ottoman cm 109

		B (ファブリック)	A (ファブリック)	E (ファブリック)	S (ファブリック)	L (ファブリック)	M (ファブリック)	BETA (レザー)	ALFA GAMMA (レザー)	K (レザー)
T109P_2	オットマン	400,400	408,100	426,800	445,500	480,700	673,200	673,200	763,400	927,300
追加カバー										
T109P_2RK	オットマン	105,600	112,200	128,700	144,100	172,700	378,400			

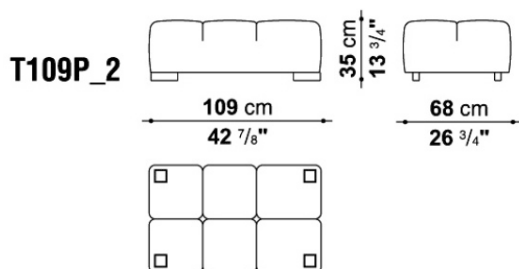

梱包数量 : 1  
 容量 : 0.36 m3  
 本体重量 : 40 Kg  
 グロス重量 : 42 Kg

N.B. / 注意事項

脚部:ブラック色プラスチックとなります。

- \* レザーの場合は、カバーリング仕様ではありません。
- \* クッションは含まれておりません。
- ※カバーは2007年以前に製造された商品に装着できません。詳しくはお問い合わせください。
- ※レザーKランクは、KOTOよりお選びください。

Ottoman cm 150

		B (ファブリック)	A (ファブリック)	E (ファブリック)	S (ファブリック)	L (ファブリック)	M (ファブリック)	BETA (レザー)	ALFA GAMMA (レザー)	K (レザー)
T150P_3	オットマン	592,900	606,100	636,900	668,800	723,800	1,087,900	1,087,900	1,235,300	1,513,600
追加カバー										
T150P_3RK	オットマン	165,000	176,000	202,400	227,700	275,000	660,000			

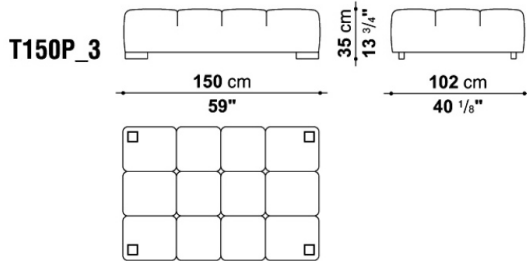

梱包数量 : 1  
 容量 : 0.73 m3  
 本体重量 : 44 Kg  
 グロス重量 : 46 Kg

N.B. / 注意事項

脚部:ブラック色プラスチックとなります。

- \* レザーの場合は、カバーリング仕様ではありません。
- \* クッションは含まれておりません。
- ※カバーは2007年以前に製造された商品に装着できません。詳しくはお問い合わせください。
- ※レザーKランクは、KOTOよりお選びください。

Additional cushions TUFTY-TIME

		B (ファブリック)	A (ファブリック)	E (ファブリック)	S (ファブリック)	L (ファブリック)	M (ファブリック)	BETA (レザー)	ALFA GAMMA (レザー)	K (レザー)
T60_C	バッククッション 60 x 60cm	55,000	57,200	63,800	71,500	83,600	118,800	118,800	134,200	167,200
追加カバー										
T60_CRK	バッククッション 60 x 60cm	26,400	28,600	35,200	41,800	52,800	85,800	85,800	96,800	127,600

N.B. / 注意事項

※レザーKランクは、KANU,KASIA,KOTOよりお選びください。