



TECHNICAL SPECIFICATIONS / 技術情報 :

内部構造	鋼管及び成形鋼材
内部構造充填材	Bayfit®(バイエル社製)低温成形発泡ポリウレタン ポリエステルファイバーカバー
脚部	ブラック熱可塑性プラスチック
表面張地	ファブリック

Examples of compositions

TN001

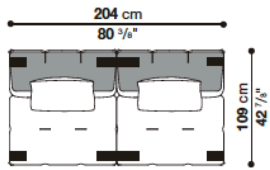

Quantity	Code
2	T102C_3N
4	single foot T1
2	double foot T2

TN002

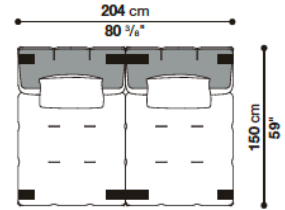

Quantity	Code
2	T102C_4N
4	single foot T1
2	double foot T2

TN003

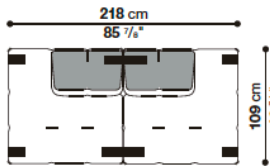

Quantity	Code
1	T109TPD_3N
1	T109TPS_3N
4	single foot T1
2	double foot T2

TN004

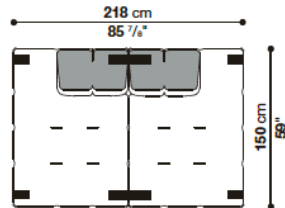

Quantity	Code
1	T109TPD_4N
1	T109TPS_4N
4	single foot T1
2	double foot T2

TN005

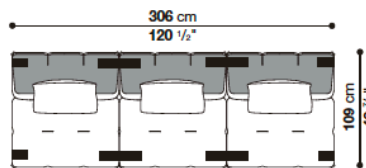

Quantity	Code
3	T102C_3N
4	single foot T1
4	double foot T2

TN006

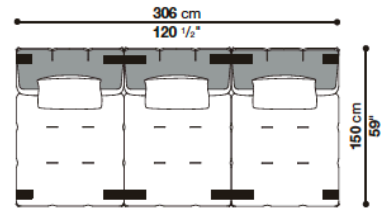

Quantity	Code
3	T102C_4N
4	single foot T1
4	double foot T2

TN007

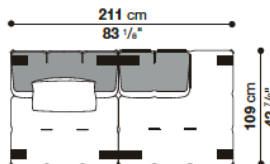

Quantity	Code
1	T102C_3N
1	T109TPS_3N
4	single foot T1
2	double foot T2

TN008

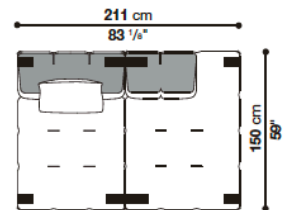

Quantity	Code
1	T102C_4N
1	T109TPS_4N
4	single foot T1
2	double foot T2

Examples of compositions

TN009

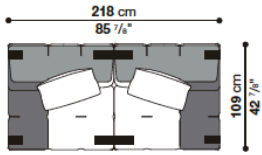

Quantity	Code
1	T109BS_3N
1	T109BD_3N
4	single foot T1
2	double foot T2

TN010

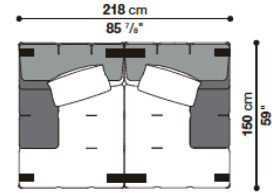

Quantity	Code
1	T109BS_4N
1	T109BD_4N
4	single foot T1
2	double foot T2

TN011

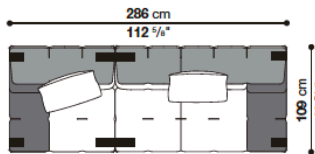

Quantity	Code
1	T109BS_3N
1	T177BD_3N
4	single foot T1
2	double foot T2

TN012

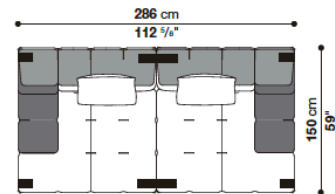

Quantity	Code
1	T143BS_4N
1	T143BD_4N
4	single foot T1
2	double foot T2

TN013

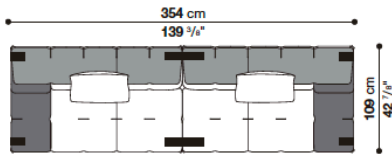

Quantity	Code
1	T177BS_3N
1	T177BD_3N
4	single foot T1
2	double foot T2

TN014

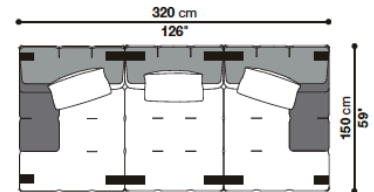

Quantity	Code
1	T109BS_4N
1	T102C_4N
1	T109BD_4N
4	single foot T1
4	double foot T2

TN015

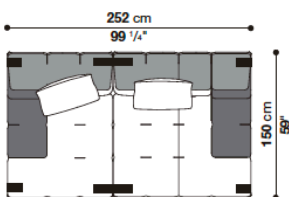

Quantity	Code
1	T109BS_4N
1	T143BD_4N
4	single foot T1
2	double foot T2

Examples of compositions

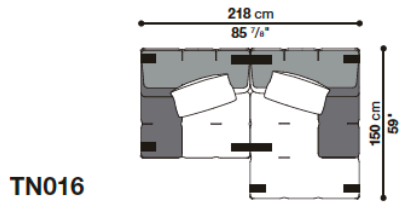

Quantity	Code
1	T109BS_3N
1	T109BD_4N
5	single foot T1
2	double foot T2

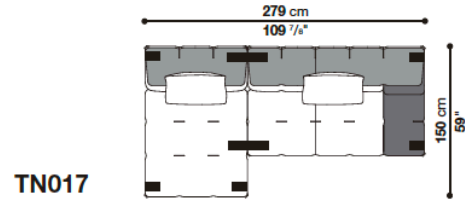

Quantity	Code
1	T102C_4N
1	T177BD_3N
5	single foot T1
2	double foot T2

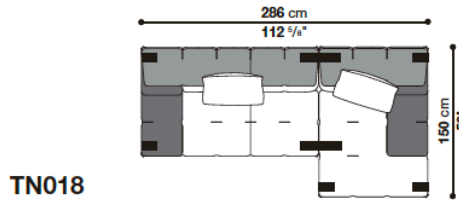

Quantity	Code
1	T177BS_3N
1	T109BD_4N
5	single foot T1
2	double foot T2

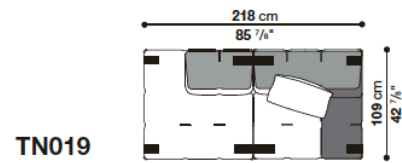

Quantity	Code
1	T109TPD_3N
1	T109BD_3N
5	single foot T1
2	double foot T2

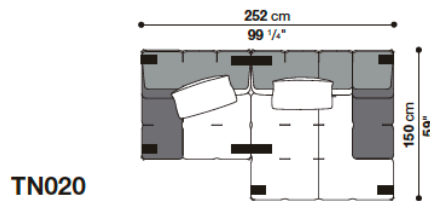

Quantity	Code
1	T109BS_3N
1	T143BD_4N
5	single foot T1
2	double foot T2

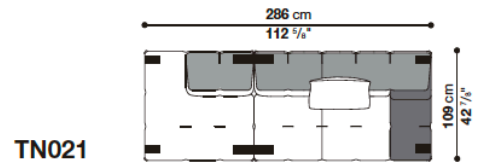

Quantity	Code
1	T109TPD_3N
1	T177BD_3N
4	single foot T1
2	double foot T2

Examples of compositions

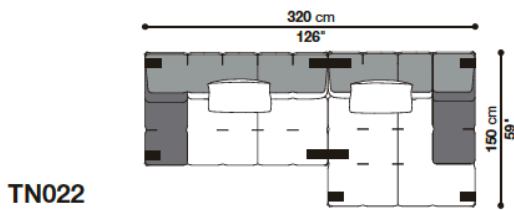

TN022

Quantity	Code
1	T177BS_3N
1	T143BD_4N
5	single foot T1
2	double foot T2

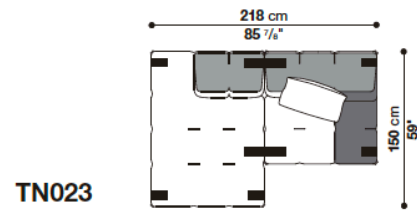

TN023

Quantity	Code
1	T109TPD_4N
1	T109BD_3N
5	single foot T1
2	double foot T2

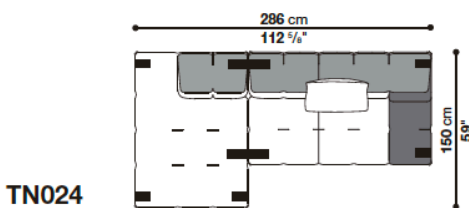

TN024

Quantity	Code
1	T109TPD_4N
1	T177BD_3N
5	single foot T1
2	double foot T2

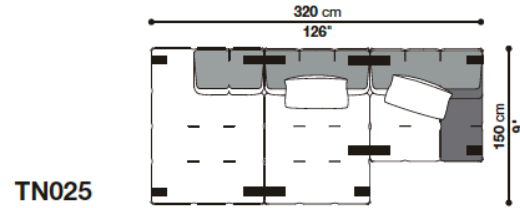

TN025

Quantity	Code
1	T109TPD_4N
1	T102C_4N
1	T109BD_3N
5	single foot T1
4	double foot T2

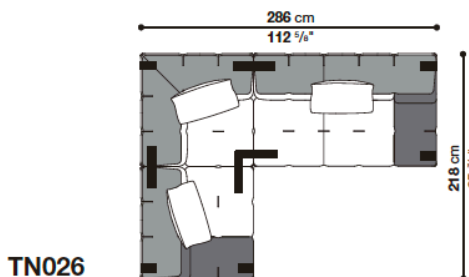

TN026

Quantity	Code
1	T109BS_3N
1	T109_3SN
1	T177BD_3N
5	single foot T1
2	double foot T2
1	triple foot T3

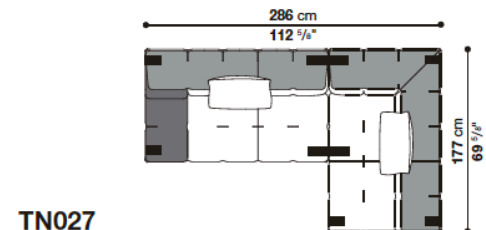

TN027

Quantity	Code
1	T177BS_3N
1	T177AS_3N
5	single foot T1
2	double foot T2

Examples of compositions



TN028

Quantity	Code
1	T177BS_3N
1	T109_3SN
1	T177BD_3N
5	single foot T1
2	double foot T2
1	triple foot T3

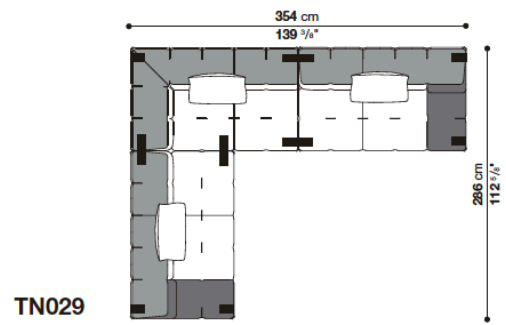

TN029

Quantity	Code
1	T177BS_3N
1	T177AS_3N
1	T177BD_3N
5	single foot T1
4	double foot T2



TN030

Quantity	Code
1	T177BS_3N
1	T109TPS_4N
1	T177BD_3N
5	single foot T1
4	double foot T2

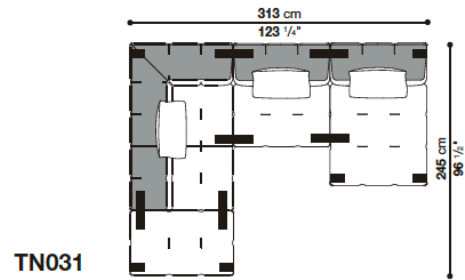

TN031

Quantity	Code
1	T109P_2N
1	T177AD_3N
1	T102C_3N
1	T102C_4N
6	single foot T1
6	double foot T2

Examples of compositions

TN032

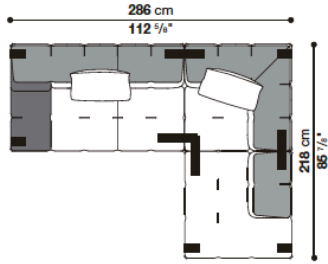

Quantity	Code
1	T177BS_3N
1	T109_3DN
1	T109TPS_3N
5	single foot T1
2	double foot T2
1	triple foot T3

TN033

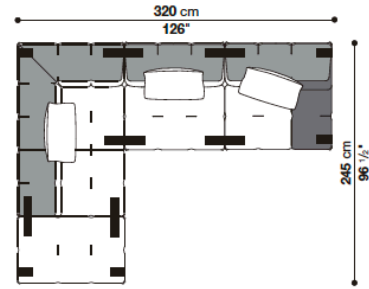

Quantity	Code
1	T109P_2N
1	T177AD_3N
1	T102C_3N
1	T109BD_3N
5	single foot T1
6	double foot T2

TN034

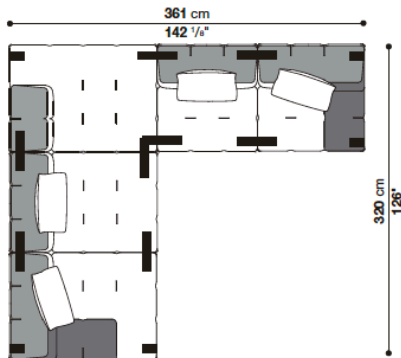

Quantity	Code
1	T109BS_4N
1	T102C_4N
1	T109TPS_4N
1	T102C_3N
1	T109BD_3N
5	single foot T1
6	double foot T2
1	triple foot T3

TN035

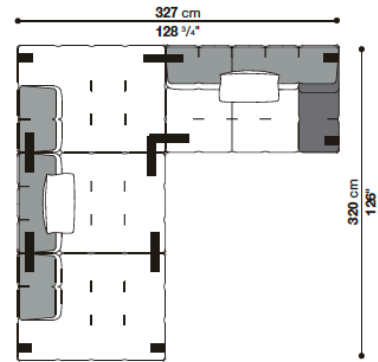

Quantity	Code
1	T109TPD_4N
1	T102C_4N
1	T109TPS_4N
1	T177BD_3N
5	single foot T1
4	double foot T2
1	triple foot T3

TN036

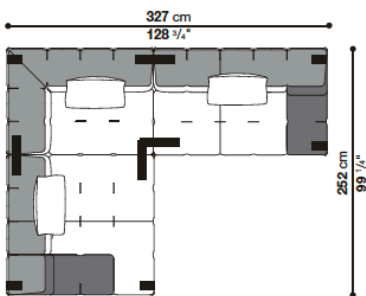

Quantity	Code
1	T143BS_4N
1	T109_4DN
1	T177BD_3N
5	single foot T1
2	double foot T2
1	triple foot T3

Central element cm 102

		B (ファブリック)	A (ファブリック)	E (ファブリック)	S (ファブリック)	L (ファブリック)			
T102C_3N	中間部エレメント	654,500	667,700	701,800	734,800	793,100			
追加カバー									
T102C_3NRK	中間部エレメント	137,500	149,600	178,200	206,800	258,500			

T102C_3N

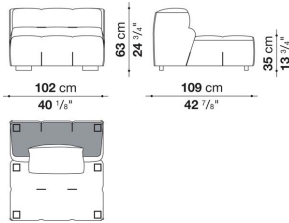

梱包数量 : 1
 容量 : 0.86 m3
 本体重量 : 49 Kg
 グロス重量 : 54 Kg

N.B. / 注意事項

スモールジグザグステッチ : 33色よりお選びください。
 脚部 : ブラック色プラスチックとなります。

* バッククッションは含まれておりません。オプションにて「バッククッション60 x 60cm (T60_C) x 1個」を追加することをお勧めします。

Central element cm 102

		B (ファブリック)	A (ファブリック)	E (ファブリック)	S (ファブリック)	L (ファブリック)			
T102C_4N	中間部エレメント	752,400	768,900	812,900	853,600	929,500			
追加カバー									
T102C_4NRK	中間部エレメント	161,700	174,900	213,400	249,700	314,600			

T102C_4N

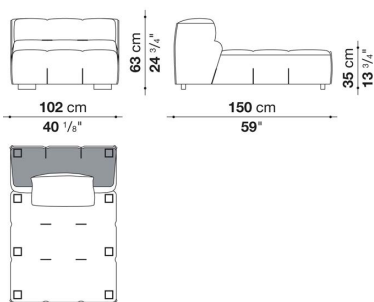

梱包数量 : 1
 容量 : 1.17 m3
 本体重量 : 65 Kg
 グロス重量 : 70 Kg

N.B. / 注意事項

スモールジグザグステッチ : 33色よりお選びください。
 脚部 : ブラック色プラスチックとなります。

* バッククッションは含まれておりません。オプションにて「バッククッション60 x 60cm (T60_C) x 1個」を追加することをお勧めします。

Left and right terminal element with low armrest cm 109

		B (ファブリック)	A (ファブリック)	E (ファブリック)	S (ファブリック)	L (ファブリック)			
T109BS_3N	レフト端部エレメント、ローアームレスト	715,000	729,300	768,900	806,300	872,300			
T109BD_3N	ライト端部エレメント、ローアームレスト	715,000	729,300	768,900	806,300	872,300			
追加カバー									
T109BS_3NRK	レフト端部エレメント、ローアームレスト	132,000	145,200	178,200	210,100	268,400			
T109BD_3NRK	ライト端部エレメント、ローアームレスト	132,000	145,200	178,200	210,100	268,400			

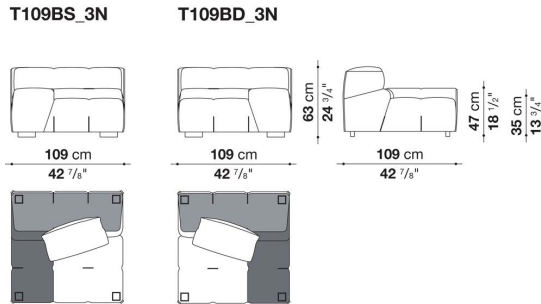

梱包数量 : 1
 容量 : 0.92 m3
 本体重量 : 50 Kg
 グロス重量 : 55 Kg

N.B. / 注意事項

スモールジグザグステッチ : 33色よりお選びください。
 脚部 : ブラック色プラスチックとなります。

* バッククッションは含まれておりません。オプションにて「バッククッション60 x 60cm (T60_C) x 1個」を追加することをお勧めします。

Left and right terminal element with low armrest cm 109

		B (ファブリック)	A (ファブリック)	E (ファブリック)	S (ファブリック)	L (ファブリック)			
T109BS_4N	レフト端部エレメント、ローアームレスト	807,400	823,900	867,900	909,700	987,800			
T109BD_4N	ライト端部エレメント、ローアームレスト	807,400	823,900	867,900	909,700	987,800			
追加カバー									
T109BS_4NRK	レフト端部エレメント、ローアームレスト	171,600	185,900	224,400	261,800	327,800			
T109BD_4NRK	ライト端部エレメント、ローアームレスト	171,600	185,900	224,400	261,800	327,800			

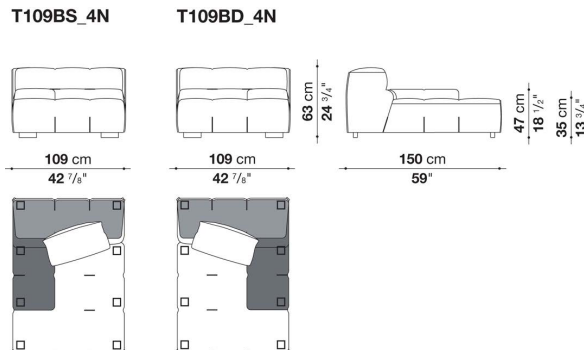

梱包数量 : 1
 容量 : 1.25 m3
 本体重量 : 65 Kg
 グロス重量 : 70 Kg

N.B. / 注意事項

スモールジグザグステッチ : 33色よりお選びください。
 脚部 : ブラック色プラスチックとなります。

* バッククッションは含まれておりません。オプションにて「バッククッション60 x 60cm (T60_C) x 1個」を追加することをお勧めします。

Left and right terminal element with low armrest cm 143

		B (ファブリック)	A (ファブリック)	E (ファブリック)	S (ファブリック)	L (ファブリック)			
T143BS_4N	レフト端部エレメント、ローアームレスト	959,200	981,200	1,035,100	1,087,900	1,181,400			
T143BD_4N	ライト端部エレメント、ローアームレスト	959,200	981,200	1,035,100	1,087,900	1,181,400			
追加カバー									
T143BS_4NRK	レフト端部エレメント、ローアームレスト	176,000	194,700	239,800	287,100	369,600			
T143BD_4NRK	ライト端部エレメント、ローアームレスト	176,000	194,700	239,800	287,100	369,600			

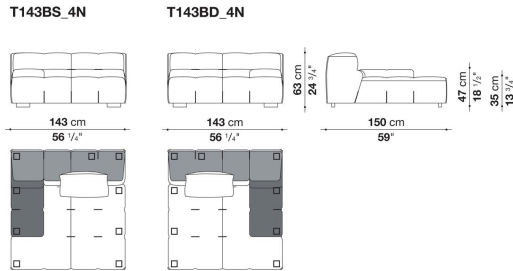

梱包数量 : 1
 容量 : 1.64 m3
 本体重量 : 69 Kg
 グロス重量 : 74 Kg

N.B. / 注意事項

スモールジグザグステッチ : 33色よりお選びください。
 脚部 : ブラック色プラスチックとなります。

* バッククッションは含まれておりません。オプションにて「バッククッション60 x 60cm (T60_C) x 1個」を追加することをお勧めします。

Left and right terminal element with low armrest cm 177

		B (ファブリック)	A (ファブリック)	E (ファブリック)	S (ファブリック)	L (ファブリック)			
T177BS_3N	レフト端部エレメント、ローアームレスト	941,600	962,500	1,014,200	1,063,700	1,153,900			
T177BD_3N	ライト端部エレメント、ローアームレスト	941,600	962,500	1,014,200	1,063,700	1,153,900			
追加カバー									
T177BS_3NRK	レフト端部エレメント、ローアームレスト	180,400	199,100	243,100	286,000	364,100			
T177BD_3NRK	ライト端部エレメント、ローアームレスト	180,400	199,100	243,100	286,000	364,100			

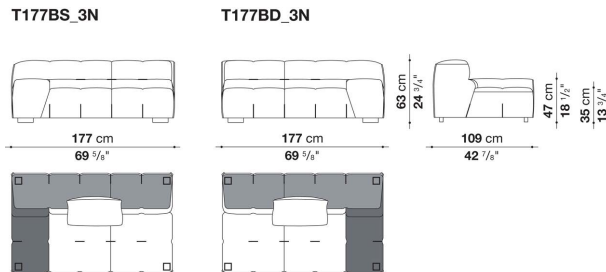

梱包数量 : 1
 容量 : 1.47 m3
 本体重量 : 68 Kg
 グロス重量 : 74 Kg

N.B. / 注意事項

スモールジグザグステッチ : 33色よりお選びください。
 脚部 : ブラック色プラスチックとなります。

* バッククッションは含まれておりません。オプションにて「バッククッション60 x 60cm (T60_C) x 1個」を追加することをお勧めします。

Left and right corner element with high armrest cm 109

		B (ファブリック)	A (ファブリック)	E (ファブリック)	S (ファブリック)	L (ファブリック)			
T109_3SN	レフトコーナーエレメント、ハイアームレスト	743,600	759,000	798,600	840,400	909,700			
T109_3DN	ライトコーナーエレメント、ハイアームレスト	743,600	759,000	798,600	840,400	909,700			
追加カバー									
T109_3SNRK	レフトコーナーエレメント、ハイアームレスト	129,800	144,100	178,200	213,400	275,000			
T109_3DNRK	ライトコーナーエレメント、ハイアームレスト	129,800	144,100	178,200	213,400	275,000			

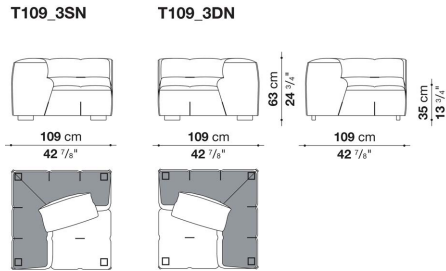

梱包数量 : 1
 容量 : 0.92 m3
 本体重量 : 50 Kg
 グロス重量 : 55 Kg

N.B. / 注意事項

スモールジグザグステッチ : 33色よりお選びください。
 脚部 : ブラック色プラスチックとなります。

* バッククッションは含まれておりません。オプションにて「バッククッション60 x 60cm (T60_C) x 1個」を追加することをお勧めします。

Left and right corner element with high armrest cm 109

		B (ファブリック)	A (ファブリック)	E (ファブリック)	S (ファブリック)	L (ファブリック)			
T109_4SN	レフトコーナーエレメント、ハイアームレスト	882,200	903,100	958,100	1,008,700	1,104,400			
T109_4DN	ライトコーナーエレメント、ハイアームレスト	882,200	903,100	958,100	1,008,700	1,104,400			
追加カバー									
T109_4SNRK	レフトコーナーエレメント、ハイアームレスト	152,900	171,600	217,800	262,900	346,500			
T109_4DNRK	ライトコーナーエレメント、ハイアームレスト	152,900	171,600	217,800	262,900	346,500			

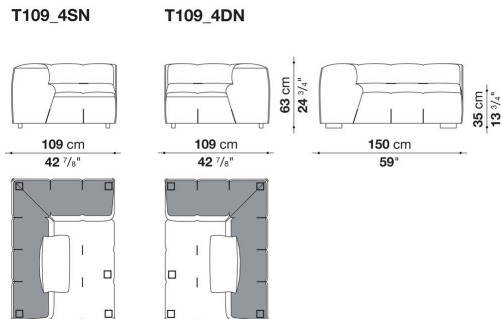

梱包数量 : 1
 容量 : 1.25 m3
 本体重量 : 65 Kg
 グロス重量 : 70 Kg

N.B. / 注意事項

スモールジグザグステッチ : 33色よりお選びください。
 脚部 : ブラック色プラスチックとなります。

* バッククッションは含まれておりません。オプションにて「バッククッション60 x 60cm (T60_C) x 1個」を追加することをお勧めします。

Left and right corner element with high armrest cm 109

		B (ファブリック)	A (ファブリック)	E (ファブリック)	S (ファブリック)	L (ファブリック)			
T109AS_4N	レフトコーナーエレメント、ハイアームレスト	845,900	864,600	915,200	962,500	1,049,400			
T109AD_4N	ライトコーナーエレメント、ハイアームレスト	845,900	864,600	915,200	962,500	1,049,400			
追加カバー									
T109AS_4NRK	レフトコーナーエレメント、ハイアームレスト	141,900	158,400	202,400	244,200	319,000			
T109AD_4NRK	ライトコーナーエレメント、ハイアームレスト	141,900	158,400	202,400	244,200	319,000			

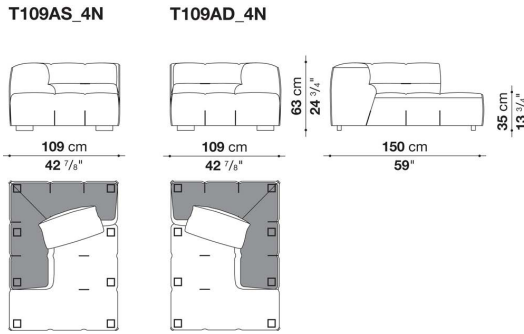

梱包数量 : 1
 容量 : 1.25 m3
 本体重量 : 71 Kg
 グロス重量 : 76 Kg

N.B. / 注意事項

スモールジグザグステッチ : 33色よりお選びください。
 脚部 : ブラック色プラスチックとなります。

* バッククッションは含まれておりません。オプションにて「バッククッション60 x 60cm (T60_C) x 1個」を追加することをお勧めします。

Left and right corner element with high armrest cm 143

		B (ファブリック)	A (ファブリック)	E (ファブリック)	S (ファブリック)	L (ファブリック)			
T143AS_4N	レフトコーナーエレメント、ハイアームレスト	997,700	1,021,900	1,081,300	1,139,600	1,245,200			
T143AD_4N	ライトコーナーエレメント、ハイアームレスト	997,700	1,021,900	1,081,300	1,139,600	1,245,200			
追加カバー									
T143AS_4NRK	レフトコーナーエレメント、ハイアームレスト	163,900	185,900	238,700	288,200	379,500			
T143AD_4NRK	ライトコーナーエレメント、ハイアームレスト	163,900	185,900	238,700	288,200	379,500			

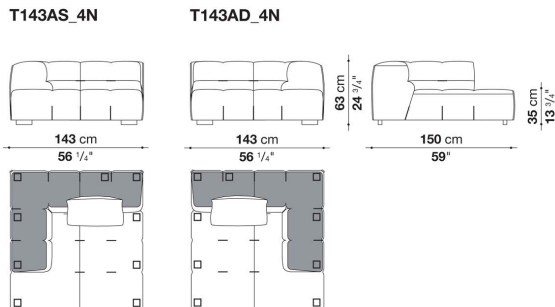

梱包数量 : 1
 容量 : 1.64 m3
 本体重量 : 70 Kg
 グロス重量 : 80 Kg

N.B. / 注意事項

スモールジグザグステッチ : 33色よりお選びください。
 脚部 : ブラック色プラスチックとなります。

* バッククッションは含まれておりません。オプションにて「バッククッション60 x 60cm (T60_C) x 1個」を追加することをお勧めします。

Left and right corner element with high armrest cm 177

		B (ファブリック)	A (ファブリック)	E (ファブリック)	S (ファブリック)	L (ファブリック)			
T177AS_3N	レフトコーナーエレメント、ハイアームレスト	969,100	991,100	1,046,100	1,098,900	1,194,600			
T177AD_3N	ライトコーナーエレメント、ハイアームレスト	969,100	991,100	1,046,100	1,098,900	1,194,600			
追加カバー									
T177AS_3NRK	レフトコーナーエレメント、ハイアームレスト	177,100	196,900	245,300	289,300	374,000			
T177AD_3NRK	ライトコーナーエレメント、ハイアームレスト	177,100	196,900	245,300	289,300	374,000			

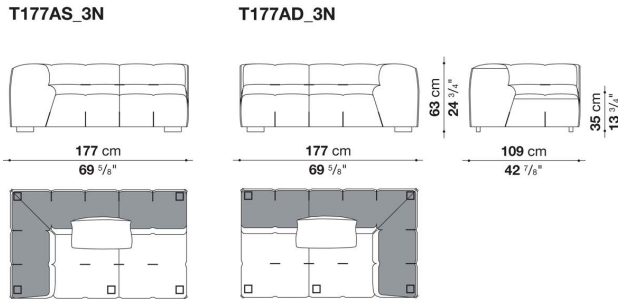

梱包数量 : 1
 容量 : 1.47 m3
 本体重量 : 70 Kg
 グロス重量 : 80 Kg

N.B. / 注意事項

スモールジグザグステッチ : 33色よりお選びください。
 脚部 : ブラック色プラスチックとなります。

* バッククッションは含まれておりません。オプションにて「バッククッション60 x 60cm (T60_C) x 1個」を追加することをお勧めします。

Left and right ottoman-terminal element cm 109

		B (ファブリック)	A (ファブリック)	E (ファブリック)	S (ファブリック)	L (ファブリック)			
T109TPS_3N	レフトオットマン端部エレメント	647,900	662,200	700,700	735,900	799,700			
T109TPD_3N	ライトオットマン端部エレメント	647,900	662,200	700,700	735,900	799,700			
追加カバー									
T109TPS_3NRK	レフトオットマン端部エレメント	122,100	134,200	168,300	199,100	253,000			
T109TPD_3NRK	ライトオットマン端部エレメント	122,100	134,200	168,300	199,100	253,000			

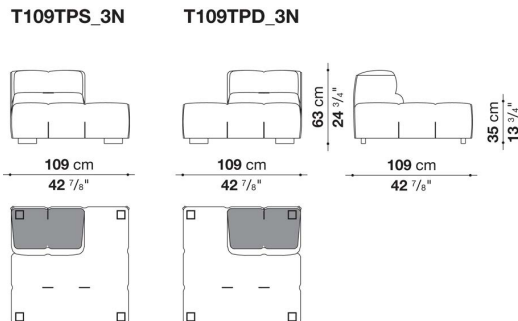

梱包数量 : 1
 容量 : 0.92 m3
 本体重量 : 50 Kg
 グロス重量 : 55 Kg

N.B. / 注意事項

スモールジグザグステッチ : 33色よりお選びください。
 脚部 : ブラック色プラスチックとなります。

Left and right ottoman-terminal element cm 109

		B (ファブリック)	A (ファブリック)	E (ファブリック)	S (ファブリック)	L (ファブリック)			
T109TPS_4N	レフトオットマン端部エレメント	742,500	761,200	805,200	848,100	926,200			
T109TPD_4N	ライトオットマン端部エレメント	742,500	761,200	805,200	848,100	926,200			
追加カバー									
T109TPS_4NRK	レフトオットマン端部エレメント	134,200	149,600	189,200	226,600	293,700			
T109TPD_4NRK	ライトオットマン端部エレメント	134,200	149,600	189,200	226,600	293,700			

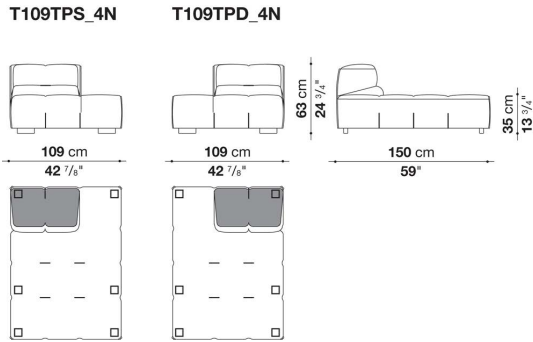

梱包数量 : 1
 容量 : 1.25 m3
 本体重量 : 65 Kg
 グロス重量 : 70 Kg

N.B. / 注意事項 スモールジグザグステッチ : 33色よりお選びください。
 脚部 : ブラック色プラスチックとなります。

Ottoman cm 102

		B (ファブリック)	A (ファブリック)	E (ファブリック)	S (ファブリック)	L (ファブリック)			
T102P_2N	オットマン	359,700	366,300	382,800	400,400	430,100			
追加カバー									
T102P_2NRK	オットマン	84,700	91,300	106,700	121,000	147,400			

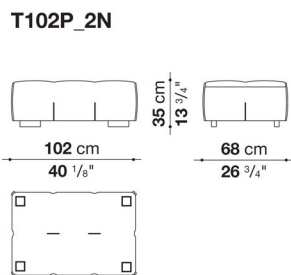

梱包数量 : 1
 容量 : 0.33 m3
 本体重量 : 40 Kg
 グロス重量 : 42 Kg

N.B. / 注意事項 スモールジグザグステッチ : 33色よりお選びください。
 脚部 : ブラック色プラスチックとなります。

		B (ファブリック)	A (ファブリック)	E (ファブリック)	S (ファブリック)	L (ファブリック)			
T102P_3N	オットマン	455,400	463,100	484,000	506,000	542,300			
追加カバー									
T102P_3NRK	オットマン	115,500	121,000	139,700	158,400	190,300			

T102P_3N

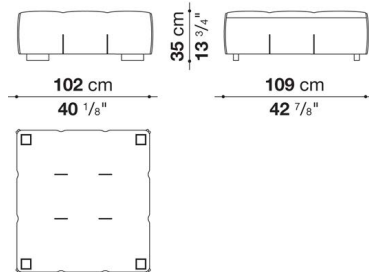

梱包数量 : 1
容量 : 0.54 m3
本体重量 : 42 Kg
グロス重量 : 44 Kg

N.B. / 注意事項 スモールジグザグステッチ : 33色よりお選びください。
脚部 : ブラック色プラスチックとなります。

		B (ファブリック)	A (ファブリック)	E (ファブリック)	S (ファブリック)	L (ファブリック)			
T109P_2N	オットマン	371,800	379,500	394,900	413,600	445,500			
追加カバー									
T109P_2NRK	オットマン	112,200	118,800	134,200	149,600	177,100			

T109P_2N

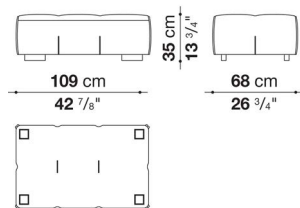

梱包数量 : 1
容量 : 0.36 m3
本体重量 : 40 Kg
グロス重量 : 42 Kg

N.B. / 注意事項 スモールジグザグステッチ : 33色よりお選びください。
脚部 : ブラック色プラスチックとなります。

Ottoman cm 150

		B (ファブリック)	A (ファブリック)	E (ファブリック)	S (ファブリック)	L (ファブリック)				
T150P_3N	オットマン	548,900	561,000	590,700	620,400	669,900				
追加カバー										
T150P_3NRK	オットマン	139,700	149,600	174,900	200,200	245,300				

T150P_3N

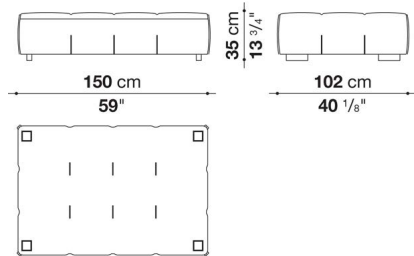

梱包数量 : 1
 容量 : 0.73 m3
 本体重量 : 44 Kg
 グロス重量 : 46 Kg

N.B. / 注意事項

スモールジグザグステッチ : 33色よりお選びください。
 脚部 : ブラック色プラスチックとなります。

Additional cushions TUFTY-TOO

		B (ファブリック)	A (ファブリック)	E (ファブリック)	S (ファブリック)	L (ファブリック)	M (ファブリック)	BETA (レザー)	ALFA GAMMA (レザー)	K (レザー)
T60_C	バッククッション 60 x 60cm	55,000	57,200	63,800	71,500	83,600	118,800	118,800	134,200	167,200
追加カバー										
T60_CRK	バッククッション 60 x 60cm	26,400	28,600	35,200	41,800	52,800	85,800	85,800	96,800	127,600

N.B. / 注意事項

※バッククッションにステッチは施されません。