



TECHNICAL SPECIFICATIONS / 技術情報：

内部構造	鋼管及び成形鋼材
内部構造充填材	Bayfit®(バイエル社製)低温成形発泡ポリウレタン、ポリエステルファイバーカバー
脚部	ブライتكロームメッキまたは、ブロンズニッケル塗装鋼板
脚部カバー	無垢木材 (グレーオーク、ブラッシュドライトオーク、ブラッシュドブラックオーク)
サポートフレームホイール	グレー塗装鋼管
ホイール	ホワイトプラスチック
脚部先端	熱可塑性プラスチック
表面張地	ファブリックまたは天然皮革

Bed cm 170

		B (ファブリック)	A (ファブリック)	E (ファブリック)	S (ファブリック)	L (ファブリック)	M (ファブリック)	BETA (レザー)	ALFA GAMMA (レザー)	K (レザー)
9846_2	ベッド(マットレス160x200cm、スラットベース159x199cm)ブロンズニッケル塗装	535,700	550,000	563,200	589,600	740,300	762,300	762,300	814,000	894,300
9846_2E	ベッド(マットレス160x200、スラットベースRD)オークまたはクロームスチール	575,300	590,700	603,900	630,300	781,000	801,900	801,900	853,600	935,000
2209846_2	ベッド(マットレス160x210、スラットベース209RD)ブロンズニッケル塗装	589,600	605,000	619,300	646,800	814,000	839,300	839,300	894,300	984,500
2209846_2E	ベッド(マットレス160x210、スラットベース209RD)オークまたはクロームスチール	630,300	645,700	660,000	687,500	854,700	880,000	880,000	935,000	1,024,100
追加カバー										
9846_2RK	ベッド	112,200	124,300	136,400	158,400	284,900	304,700			
2209846_2RK	ベッド	124,300	137,500	150,700	172,700	316,800	338,800			

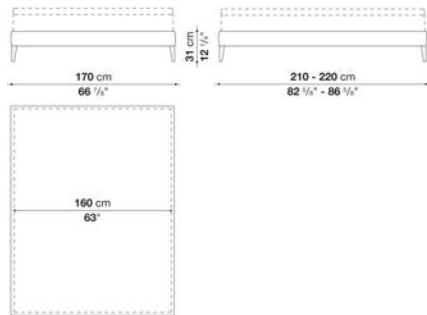
9846_2
2209846_2

梱包数量 : 2
 容量 : 0.31 m3
 本体重量 : 37 Kg
 グロス重量 : 42 Kg

N.B. / 注意事項

脚部 : クロームスチール0110M、またはブロンズニッケル塗装0174Bよりお選びください。外側にオーク(グレー0378G、ライト0374C、ブラック0381N)の場合の内側は、ブロンズニッケルとなります。「4本脚」または「2本脚+キャスター(ヘッドボード側)」よりお選びいただけます。キャスターはホワイトプラスチックとなります。

マットレス : 別途お選びください。B&B ITALIA社製マットレス(H.30cm)を設置した場合のマットレストップまでの高さは56cm、または59cmとなります。

スラットベース : RD、または209RDが別途必要となります。

ヘッドボード : OVIDIO 9850、ERIC TLKと合わせてもお使いいただけます。

※レザーランクはKORA,KASIA,KOTOよりお選びください。

Bed cm 190

		B (ファブリック)	A (ファブリック)	E (ファブリック)	S (ファブリック)	L (ファブリック)	M (ファブリック)	BETA (レザー)	ALFA GAMMA (レザー)	K (レザー)
9846_4	ベッド(マットレス180x200,スラットベースRD2)ブロンズニッケル塗装	546,700	562,100	574,200	598,400	751,300	772,200	772,200	852,500	936,100
9846_4E	ベッド(マットレス180x200,スラットベースRD2)オークまたはクロームスチール	586,300	602,800	614,900	639,100	790,900	814,000	814,000	892,100	976,800
2209846_4	ベッド(マットレス180x210,スラットベース209RD2)ブロンズニッケル塗装	600,600	619,300	631,400	658,900	826,100	851,400	851,400	936,100	1,030,700
2209846_4E	ベッド(マットレス180x210,スラットベース209RD2)オークまたはクロームスチール	641,300	658,900	671,000	698,500	865,700	892,100	892,100	976,800	1,071,400
追加カバー										
9846_4RK	ベッド	114,400	127,600	139,700	162,800	288,200	330,000			
2209846_4RK	ベッド	127,600	143,000	154,000	177,100	321,200	366,300			

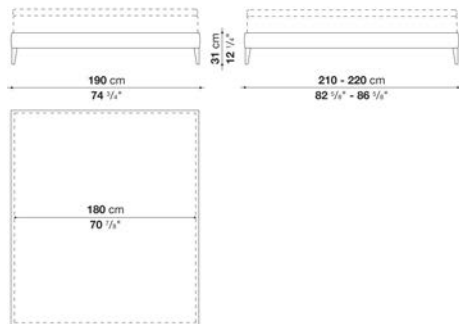
9846_4
2209846_4

梱包数量 : 2
 容量 : 0.31 m3
 本体重量 : 43 Kg
 グロス重量 : 48 Kg

N.B. / 注意事項

脚部 : クロームスチール0110M、またはブロンズニッケル塗装0174Bよりお選びください。外側にオーク (グレー0378G、ライト0374C、ブラック0381N) の場合の内側は、ブロンズニッケルとなります。「4本脚」または「2本脚+キャスター (ヘッドボード側)」よりお選びいただけます。キャスターはホワイトプラスチックとなります。
 マットレス : 別途お選びください。B&B ITALIA社製マットレス (H.30cm) を設置した場合のマットレストップまでの高さは56cm、または59cmとなります。
 スラットベース : RD2、または209RD2が別途必要となります。
 ヘッドボード : OVIDIO 9850、ERIC TLKと合わせてもお使いいただけます。

※レザーランクはKORA,KASIA,KOTOよりお選びください。

Bed cm 210

		B (ファブリック)	A (ファブリック)	E (ファブリック)	S (ファブリック)	L (ファブリック)	M (ファブリック)	BETA (レザー)	ALFA GAMMA (レザー)	K (レザー)
9846_5	ベッド(マットレス200x200,スラットベースRD4)ブロンズニッケル塗装	556,600	570,900	584,100	608,300	760,100	772,200	772,200	878,900	966,900
9846_5E	ベッド(マットレス200x200,スラットベースRD4)オークまたはクロームスチール	596,200	610,500	624,800	649,000	800,800	814,000	814,000	919,600	1,007,600
2209846_5	ベッド(マットレス200x210,スラットベース209RD4)ブロンズニッケル塗装	611,600	628,100	642,400	669,900	837,100	850,300	850,300	966,900	1,061,500
2209846_5E	ベッド(マットレス200x210,スラットベース209RD4)オークまたはクロームスチール	652,300	668,800	683,100	709,500	877,800	891,000	891,000	1,007,600	1,103,300
追加カバー										
9846_5RK	ベッド	117,700	129,800	143,000	165,000	291,500	344,300			
2209846_5RK	ベッド	129,800	146,300	157,300	181,500	323,400	383,900			

9846_5
2209846_5

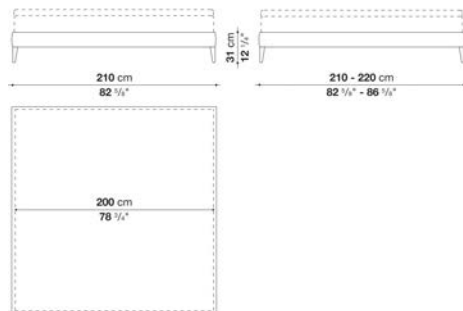

梱包数量 : 2
 容量 : 0.32 m3
 本体重量 : 46 Kg
 グロス重量 : 51 Kg

N.B. / 注意事項

脚部 : クロームスチール0110M、またはブロンズニッケル塗装0174Bよりお選びください。外側にオーク (グレー0378G、ライト0374C、ブラック0381N) の場合の内側は、ブロンズニッケルとなります。「4本脚」または「2本脚+キャスター (ヘッドボード側)」よりお選びいただけます。キャスターはホワイトプラスチックとなります。
 マットレス : 別途お選びください。B&B ITALIA社製マットレス (H.30cm) を設置した場合のマットレストップまでの高さは56cm、または59cmとなります。
 スラットベース : RD4、または209RD4が別途必要となります。
 ヘッドボード : OVIDIO 9850、ERIC TLKと合わせてもお使いいただけます。

※レザーランクはKORA,KASIA,KOTOよりお選びください。



TECHNICAL SPECIFICATIONS / 技術情報 :

内部構造	木質パーティクルボード
内部充填材	成形ポリウレタン ポリエステルファイバーカバー
壁固定ブラケット	亜鉛メッキ成形鋼材
基壇	無垢木材 (2050)
表面張地	ファブリックまたは天然皮革

Headboard cm 190

		B (ファブリック)	A (ファブリック)	E (ファブリック)	S (ファブリック)	L (ファブリック)	M (ファブリック)	BETA (レザー)	ALFA GAMMA (レザー)	K (レザー)
9850_2	ヘッドボード	407,000	425,700	438,900	468,600	633,600	686,400	686,400	778,800	856,900
追加カバー										
9850_2RK	ヘッドボード	107,800	124,300	136,400	162,800	301,400	376,200			

9850_2

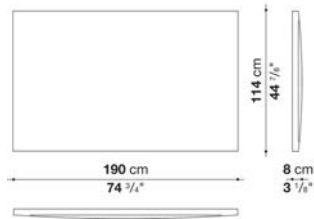

梱包数量 : 1
 容量 : 0.47 m3
 本体重量 : 32 Kg
 グロス重量 : 35 Kg

N.B. / 注意事項

ベッドフレーム : BAUCI、FILEMONE、またはDIKEと合わせてお使いいただけます。

- ※レザークランクはKORA,KASIA,KOTOよりお選びください。
- * レザーの場合は、カバーリング仕様ではありません。
- * 壁への取り付け工事が必要です。詳細は担当者へお問い合わせください。

Baseboard cm 189

		Oak	Natural wenge						
2050_2	ベースボード 189 x 6 x H5cm(オーク)	72,600							
2050_2W	ベースボード 189 x 6 x H5cm(ナチュラルヴェンゲ)		86,900						

梱包数量 : 1
 容量 : 0.01 m3
 本体重量 : 4 Kg
 グロス重量 : 5 Kg

N.B. / 注意事項

ベースボード : オーク(グレー0378G、ライト0374C、ブラック0381N)、または、ナチュラルヴェンゲ0414Wよりお選びください。

Headboard cm 200

		B (ファブリック)	A (ファブリック)	E (ファブリック)	S (ファブリック)	L (ファブリック)	M (ファブリック)	BETA (レザー)	ALFA GAMMA (レザー)	K (レザー)
9850_3	ヘッドボード	420,200	435,600	451,000	478,500	644,600	711,700	711,700	807,400	888,800
追加カバー										
9850_3RK	ヘッドボード	113,300	126,500	139,700	165,000	306,900	391,600			

9850_3

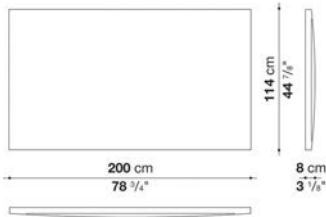

梱包数量 : 1
 容量 : 0.49 m3
 本体重量 : 36 Kg
 グロス重量 : 39 Kg

N.B. / 注意事項

ベースボード : オーク (グレー0378G、ライト0374C、ブラック0381N) よりお選びください。
 ヘッドフレーム : BAUCI、FILEMONE、またはDIKEと合わせてお使いいただけます。

- ※レザーKランクはKORA,KASIA,KOTOよりお選びください。
- * レザーの場合は、カバーリング仕様ではありません。
- * 壁への取り付け工事が必要です。詳細は担当者へお問い合わせください。

Baseboard cm 199

		Oak	Natural wenge						
2050_3	ベースボード 199 x 6 x H5cm(オーク)	74,800							
2050_3W	ベースボード 199 x 6 x H5cm(ナチュラルヴェンゲ)		89,100						

梱包数量 : 1
 容量 : 0.01 m3
 本体重量 : 4 Kg
 グロス重量 : 5 Kg

N.B. / 注意事項

ベースボード : オーク(グレー0378G、ライト0374C、ブラック0381N)、または、ナチュラルヴェンゲ0414Wよりお選びください。

Headboard cm 210

		B (ファブリック)	A (ファブリック)	E (ファブリック)	S (ファブリック)	L (ファブリック)	M (ファブリック)	BETA (レザー)	ALFA GAMMA (レザー)	K (レザー)
9850_4	ヘッドボード	430,100	446,600	460,900	490,600	655,600	775,500	775,500	881,100	968,000
追加カバー										
9850_4RK	ヘッドボード	116,600	129,800	145,200	170,500	310,200	443,300			

9850_4

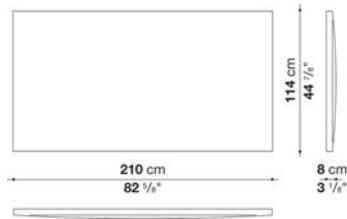

梱包数量 : 1
 容量 : 0.51 m3
 本体重量 : 39 Kg
 グロス重量 : 43 Kg

N.B. / 注意事項

ベースボード : オーク (グレー0378G、ライト0374C、ブラック0381N) よりお選びください。
 ヘッドフレーム : BAUCI、FILEMONE、またはDIKEと合わせてお使いいただけます。

※レザーKランクはKORA,KASIA,KOTOよりお選びください。
 * レザーの場合は、カバーリング仕様ではありません。
 * 壁への取り付け工事が必要です。詳細は担当者へお問い合わせください。

Baseboard cm 209

		Oak	Natural wenge						
2050_4	ベースボード 209 x 6 x H5cm(オーク)	77,000							
2050_4W	ベースボード 209 x 6 x H5cm(ナチュラルヴェンゲ)		90,200						

梱包数量 : 1
 容量 : 0.01 m3
 本体重量 : 4 Kg
 グロス重量 : 5 Kg

N.B. / 注意事項

ベースボード : オーク(グレー0378G、ライト0374C、ブラック0381N)、または、ナチュラルヴェンゲ0414Wよりお選びください。

Headboard cm 230

		B (ファブリック)	A (ファブリック)	E (ファブリック)	S (ファブリック)	L (ファブリック)	M (ファブリック)	BETA (レザー)	ALFA GAMMA (レザー)	K (レザー)
9850_5	ヘッドボード	454,300	470,800	485,100	512,600	679,800	796,400	796,400	905,300	996,600
追加カバー										
9850_SRK	ヘッドボード	125,400	140,800	152,900	179,300	317,900	449,900			

9850_5

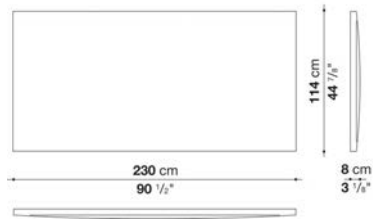

梱包数量 : 1
 容量 : 0.56 m3
 本体重量 : 47 Kg
 グロス重量 : 51 Kg

N.B. / 注意事項

ベッドフレーム : BAUCI、FILEMONE、またはDIKEと合わせてお使いいただけます。

- ※レザークランクはKORA,KASIA,KOTOよりお選びください。
- * レザーの場合は、カバーリング仕様ではありません。
- * 壁への取り付け工事が必要です。詳細は担当者へお問い合わせください。

Baseboard cm 229

		Oak	Natural wenge						
2050_5	ベースボード 229 x 6 x H5cm(オーク)	79,200							
2050_SW	ベースボード 229 x 6 x H5cm(ナチュラルヴェンゲ)		93,500						

梱包数量 : 1
 容量 : 0.01 m3
 本体重量 : 4 Kg
 グロス重量 : 5 Kg

N.B. / 注意事項

ベースボード : オーク(グレー0378G、ライト0374C、ブラック0381N)、または、ナチュラルヴェンゲ0414Wよりお選びください。