



TECHNICAL SPECIFICATIONS / 技術情報 :

外部、内部パネル	MDFファイバーボード
フラップドア内部フレーム(LX02)	ミラーシート
引き出し	MDFファイバーボードと突板パーティクルボードメラミン張りカバー
内部シェルフ	ハニカムコア合板及び木質パーティクルボード突板
オープンシェルフ	MDFパネル
フラップドアシェルフ(LX02)	強化ガラス
フラップドアハンドル	ダイキャスト亜鉛合金
サポートフレーム	ダイキャストアルミニウム押出材
脚部アジャスター	熱可塑性プラスチック

Storage unit with 2 hinged doors cm 90

		Oak	Patinated	Shellac	Natural wenge	Tineo					
LX03	90ストレージ (両開きドア)		1,673,100	1,673,100							
LX03LQ	90ストレージ (両開きドア) ダミエ仕上	1,898,600			2,088,900						
LX03TQ	90ストレージ (両開きドア) ダミエ仕上					1,923,900					

LX03, LX03LQ, LX03TQ

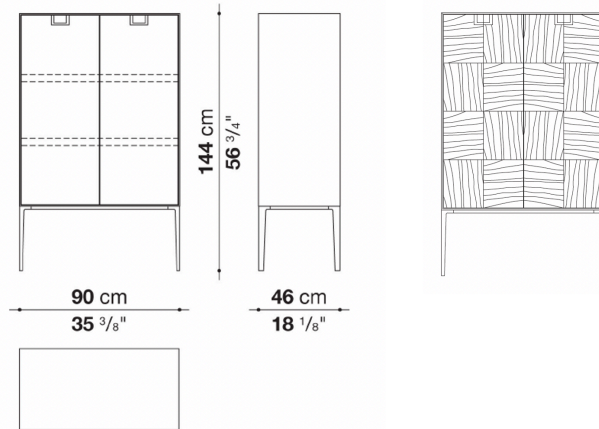

N.B. / 注意事項

LX03

本体・フロント：シェラック (ソイア6805G、レッド7110G、ブラック3764G)、またはパティネーテッド (グラファイト0139N、ブラウン0145N) よりお選びください。

ハンドル：ブロンズニッケル塗装0174Bとなります。

内部・棚板：レッドグロッシー7110Lとなります。

脚部：本体と同色となります。

LX03LQ

本体・フロント(フロントのみダミエ仕上)：オーク (グレー0378G、ライト0374C、ブラック0381N)、またはナチュラルヴェンゲ0414Wよりお選びください。

ハンドル：アンバー塗装0137A、またはグラファイト塗装0252Gよりお選びください。

内部・棚板：マットアンスラサイト塗装0712となります。

脚部：ハンドルと同色となります。

LX03TQ

本体(天板・側面・背面)・脚部：ブラックシェラック3764Gとなります。

フロント(ダミエ仕上)：ティネオセミグロッシーシェラック0407Tとなります。

ハンドル：ブロンズニッケル塗装0174Bとなります。

内部・棚板：レッドグロッシー7110Lとなります。

※棚板の位置は、上に46mm移動し設置させることも可能です。

Storage unit with 2 hinged doors and 1 flap door cm 90

		Oak	Patinated	Shellac	Natural wenge	Tineo				
LX02	90 ストレージ (上段フラップドア、下段両開きドア)		2,206,600	2,206,600						
LX02LQ	90 ストレージ (上段フラップドア、下段両開きドア) ダミ工仕上	2,532,200			2,786,300					
LX02TQ	90 ストレージ (上段フラップドア、下段両開きドア) ダミ工仕上					2,581,700				

LX02, LX02LQ, LX02TQ

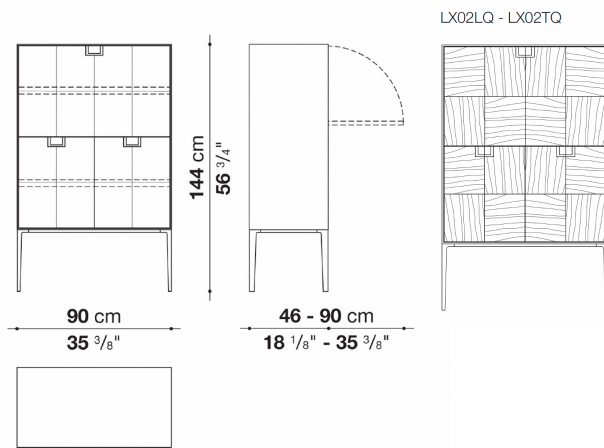

N.B. / 注意事項

LX02

本体・フロント：シェラック (ソイア6805G、レッド7110G、ブラック3764G)、またはパティネーテッド (グラファイト0139N、ブラウン0145N) よりお選びください。

ハンドル：ブロンズニッケル塗装0174Bとなります。

フラップドア内部：レッドグロッシー7110Lとなり、ミラー部分はMDFパネルにラミネート仕上げとなります。

ドア内部・棚板：レッドグロッシー7110Lとなります。

脚部：本体と同色となります。

LX02LQ

本体・フロント(フロントのみダミ工仕上)：オーク (グレー0378G、ライト0374C、ブラック0381N)、またはナチュラルヴェンゲ0414Wよりお選びください。

ハンドル：アンバー塗装0137A、またはグラファイト塗装0252Gよりお選びください。

フラップドア内部：レッドグロッシー7110Lとなり、ミラー部分はMDFパネルにラミネート仕上げとなります。

ドア内部・棚板：マットアンスラサイト塗装0712となります。

脚部：ハンドルと同色となります。

LX02TQ

本体(天板・側面・背面)・脚部：ブラックシェラック3764Gとなります。

フロント(ダミ工仕上)：ティネオセミグロッシーシェラック0407Tとなります。

ハンドル：ブロンズニッケル塗装0174Bとなります。

ドアフラップドア内部：レッドグロッシー7110Lとなり、ミラー部分はMDFパネルにラミネート仕上げとなります。

内部・棚板：レッドグロッシー7110Lとなります。

※棚板の位置は、上に46mm移動し設置させることも可能です。

Storage unit with 2 hinged doors and open compartments cm 90

		Oak	Patinated	Shellac	Natural wenge	Tineo				
LX04	90ストレージ (オープンシェルフ、両開きドア)		1,749,000	1,749,000						
LX04LQ	90ストレージ (オープンシェルフ、両開きドア) ダミエ仕上	1,813,900			1,994,300					
LX04TQ	90ストレージ (オープンシェルフ、両開きドア) ダミエ仕上					1,923,900				

LX04, LX04LQ, LX04TQ

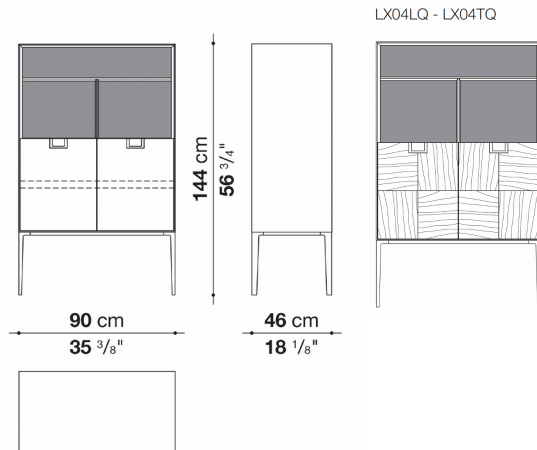

N.B. / 注意事項

LX04

本体・フロント：シェラック (ソイア6805G、レッド7110G、ブラック3764G)、またはパティネーテッド (グラファイト0139N、ブラウン0145N) よりお選びください。

オープンシェルフ内部：レッドグロッシー7110Lとなります。

ハンドル：ブロンズニッケル塗装0174Bとなります。

ドア内部・棚板：レッドグロッシー7110Lとなります。

脚部：本体と同色となります。

LX04LQ

本体・フロント(フロントのみダミエ仕上)：オーク (グレー0378G、ライト0374C、ブラック0381N)、またはナチュラルヴェンゲ0414Wよりお選びください。

オープンシェルフ内部：マットアンスラサイト塗装0712となります。

ハンドル：アンバー塗装0137A、またはグラファイト塗装0252Gよりお選びください。

ドア内部・棚板：マットアンスラサイト塗装0712となります。

脚部：ハンドルと同色となります。

LX04TQ

本体(天板・側面・背面)・脚部：ブラックシェラック3764Gとなります。

フロント(ダミエ仕上)：ティネオセミグロッシーシェラック0407Tとなります。

オープンシェルフ内部：レッドグロッシー7110Lとなります。

ハンドル：ブロンズニッケル塗装0174Bとなります。

ドア内部・棚板：レッドグロッシー7110Lとなります。

※棚板の位置は、上に46mm移動し設置させることも可能です。

Storage unit with 3 drawers and open compartments cm 90

		Oak	Patinated	Shellac	Natural wenge	Tineo				
LX05	90ストレージ (オープンシェルフ、ドロワー)		1,761,100	1,761,100						
LX05LQ	90ストレージ (オープンシェルフ、ドロワー) ダミエ仕上	1,828,200			2,010,800					
LX05TQ	90ストレージ (オープンシェルフ、ドロワー) ダミエ仕上					1,938,200				

LX05, LX05LQ, LX05TQ

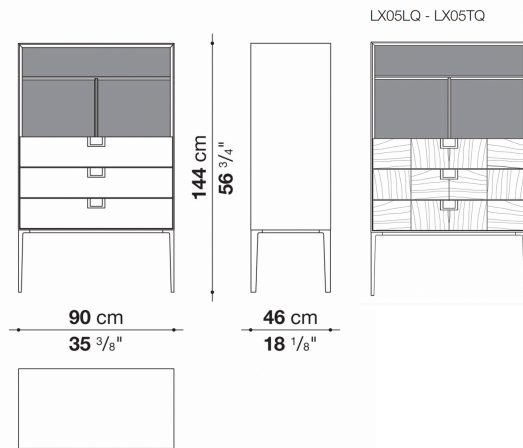

N.B. / 注意事項

LX05

本体・フロント：シェラック (ソイア6805G、レッド7110G、ブラック3764G)、またはパティネード (グラファイト0139N、ブラウン0145N) よりお選びください。

オープンシェルフ内部：レッドグロッシー7110Lとなります。

ハンドル：ブロンズニッケル塗装0174Bとなります。

ドロワー内部：ブロンズ色となります。

脚部：本体と同色となります。

LX05LQ

本体・フロント(フロントのみダミエ仕上)：オーク (グレー0378G、ライト0374C、ブラック0381N)、またはナチュラルヴェンゲ0414Wよりお選びください。

オープンシェルフ内部：マットアンスラサイト塗装0712となります。

ハンドル：アンバー塗装0137A、またはグラファイト塗装0252Gよりお選びください。

ドロワー内部：ブロンズ色となります。

脚部：ハンドルと同色となります。

LX05TQ

本体(天板・側面・背面)・脚部：ブラックシェラック3764Gとなります。

フロント(ダミエ仕上)：ティネオセミグロッシーシェラック0407Tとなります。

オープンシェルフ内部：レッドグロッシー7110Lとなります。

ハンドル：ブロンズニッケル塗装0174Bとなります。

ドロワー内部：ブロンズ色となります。

※棚板の位置は、上に46mm移動し設置させることも可能です。

Storage unit with 3 hinged doors and 6 drawers and open compartments cm 135

		Oak	Patinated	Shellac	Natural wenge	Tineo				
LX01	135ストレージ (オープンシェルフ、ドロー、ドア)		3,730,100	3,730,100						
LX01LQ	135ストレージ (オープンシェルフ、ドロー、ドア) ダミ工仕上	3,790,600			4,169,000					
LX01TQ	135ストレージ (オープンシェルフ、ドロー、ドア) ダミ工仕上					4,103,000				

LX01, LX01LQ, LX01TQ

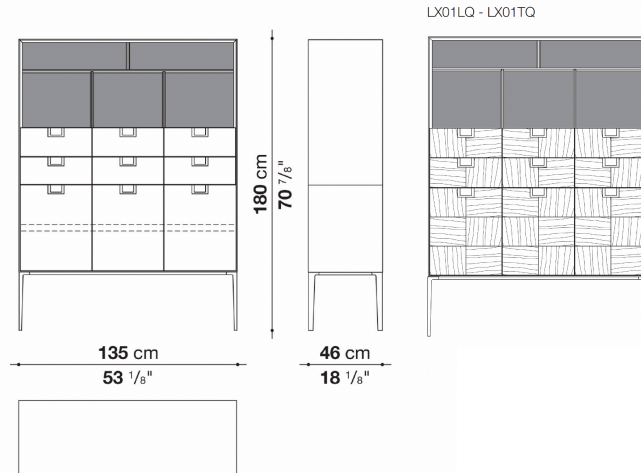

N.B. / 注意事項

LX01

本体・フロント (1色の場合) : シェラック (ソイア6805G、レッド7110G、ブラック3764G)、またはパティネーテッド (グラファイト0139N、ブラウン0145N) よりお選びください。
 本体・フロント (2色の場合) : オープンシェルフ天板・背面・側面からドロー側面・背面まで1色、ドロー前面と両開きドア前面・側面・背面まで1色を指定いただけます。
 シェラック (ソイア6805G、レッド7110G、ブラック3764G) よりお選びください。
 オープンシェルフ内部 : レッドグロッシー7110Lとなります。
 ハンドル : ブロンズニッケル塗装0174Bとなります。
 ドロー内部 : ブロンズ色となります。
 ドア内部・棚板 : レッドグロッシー7110Lとなります。
 脚部 : 本体と同色となります。2色の場合は、下段と同色となります。

LX01LQ

本体・フロント(フロントのみダミ工仕上) : オーク (グレー0378G、ライト0374C、ブラック0381N)、またはナチュラルヴェンゲ0414Wよりお選びください。
 オープンシェルフ内部 : マットアンスラサイト塗装0712となります。
 ハンドル : アンバー塗装0137A、またはグラファイト塗装0252Gよりお選びください。
 ドロー内部 : ブロンズ色となります。
 内部・棚板 : マットアンスラサイト塗装0712となります。
 脚部 : ハンドルと同色となります。

LX01TQ

本体(天板・側面・背面)・脚部 : ブラックシェラック3764Gとなります。
 フロント(ダミ工仕上) : ティネオセミグロッシーシェラック0407Tとなります。
 オープンシェルフ内部 : レッドグロッシー7110Lとなります。
 ハンドル : ブロンズニッケル塗装0174Bとなります。
 ドロー内部 : ブロンズ色となります。
 内部・棚板 : レッドグロッシー7110Lとなります。

※棚板の位置は、上に46mm移動し設置させることも可能です。

Left and right storage unit with 5 drawers, open compartments cm 225

		Patinated	Shellac						
LX15S	225レフトストレージ (オープンシェルフ、ドロワー)	2,721,400	2,721,400						
LX15D	225ライトストレージ (オープンシェルフ、ドロワー)	2,721,400	2,721,400						

LX15S

LX15D

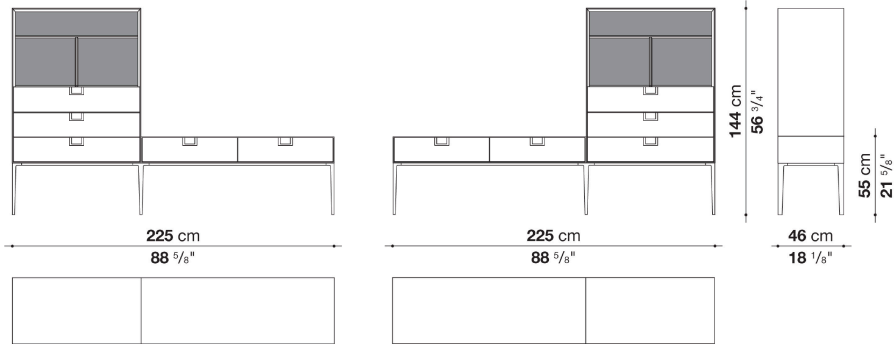

N.B. / 注意事項

LX15S / LX15D

本体・フロント：シェラック (ソイア6805G、レッド7110G、ブラック3764G)、またはパティネーテッド (グラファイト0139N、ブラウン0145N) よりお選びください。

オープンシェルフ内部：レッドグロッシー7110Lとなります。

ハンドル：ブロンズニッケル塗装0174Bとなります。

ドロワー内部：ブロンズ色となります。

脚部：フレームと同色となります。

Sideboard with 3 hinged doors cm 135 -1

		Oak	Patinated	Shellac	Natural wenge	Tineo			
LX14	135サイドボード (ドア)		1,722,600	1,722,600					
LX14LQ	135サイドボード (ドア) ダミエ仕上	1,751,200			1,926,100				
LX14TQ	135サイドボード (ドア) ダミエ仕上					1,895,300			

LX14, LX14LQ, LX14TQ

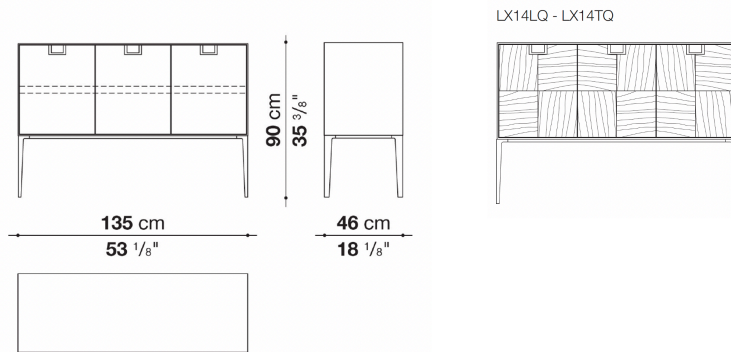

N.B. / 注意事項

LX14

本体・フロント：シェラック (ソイア6805G、レッド7110G、ブラック3764G)、またはパティネーテッド (グラファイト0139N、ブラウン0145N) よりお選びください。

ハンドル：ブロンズニッケル塗装0174Bとなります。
 ドア内部・棚板：レッドグロッシー7110Lとなります。
 脚部：フレームと同色となります。

LX14LQ

本体・フロント(フロントのみダミエ仕上)：オーク (グレー0378G、ライト0374C、ブラック0381N)、またはナチュラルヴェンゲ0414Wよりお選びください。

ハンドル：アンバー塗装0137A、またはグラファイト塗装0252Gよりお選びください。
 ドア内部・棚板：マットアンスラサイト塗装0712となります。
 脚部：ハンドルと同色となります。

LX14TQ

本体(天板・側面・背面)・脚部：ブラックシェラック3764Gとなります。
 フロント(ダミエ仕上)：ティネオセミグロッシーシェラック0407Tとなります。
 ハンドル：ブロンズニッケル塗装0174Bとなります。
 ドア内部・棚板：レッドグロッシー7110Lとなります。

※棚板の位置は、上に46mm移動し設置させることも可能です。

Sideboard with 3 hinged doors cm 135 -2

		Oak	Patinated	Shellac	Natural wenge	Tineo				
LX12	135サイドボード (ドア)		1,771,000	1,771,000						
LX12LQ	135サイドボード (ドア) ダミ工仕上	1,798,500			1,978,900					
LX12TQ	135サイドボード (ドア) ダミ工仕上					1,947,000				

LX12, LX12LQ, LX12TQ

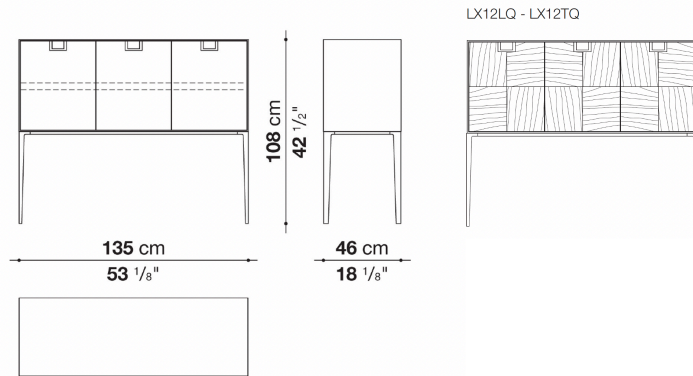

N.B. / 注意事項

LX12

本体・フロント：シェラック (ソイア6805G、レッド7110G、ブラック3764G)、またはパティネーテッド (グラファイト0139N、ブラウン0145N) よりお選びください。

ハンドル：ブロンズニッケル塗装0174Bとなります。

ドア内部・棚板：レッドグロッシー7110Lとなります。

脚部：本体と同色となります。

LX12LQ

本体・フロント(フロントのみダミ工仕上)：オーク (グレー0378G、ライト0374C、ブラック0381N)、またはナチュラルヴェング0414Wよりお選びください。

ハンドル：アンバー塗装0137A、またはグラファイト塗装0252Gよりお選びください。

ドア内部・棚板：マットアンスラサイト塗装0712となります。

脚部：ハンドルと同色となります。

LX12TQ

本体(天板・側面・背面)・脚部：ブラックシェラック3764Gとなります。

フロント(ダミ工仕上)：ティネオセミグロッシーシェラック0407Tとなります。

ハンドル：ブロンズニッケル塗装0174Bとなります。

ドア内部・棚板：レッドグロッシー7110Lとなります。

※棚板の位置は、上に46mm移動し設置させることも可能です。

Sideboard with 4 hinged doors cm 240 -1

		Oak	Patinated	Shellac	Natural wenge	Tineo				
LX13	240サイドボード (ドア)		2,580,600	2,580,600						
LX13LQ	240サイドボード (ドア) ダミ工仕上	2,622,400			2,885,300					
LX13TQ	240サイドボード (ドア) ダミ工仕上					2,839,100				

LX13, LX13LQ, LX13TQ

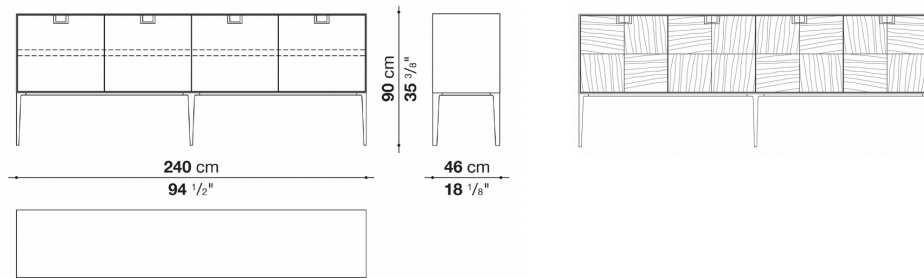

N.B. / 注意事項

LX13

本体・フロント：シェラック (ソイア6805G、レッド7110G、ブラック3764G)、またはパティネーテッド (グラファイト0139N、ブラウン0145N) よりお選びください。

ハンドル：ブロンズニッケル塗装0174Bとなります。

ドア内部・棚板：レッドグロッシー7110Lとなります。

脚部：本体と同色となります。

LX13LQ

本体・フロント(フロントのみダミ工仕上)：オーク (グレー0378G、ライト0374C、ブラック0381N)、またはナチュラルウェンジ0414Wよりお選びください。

ハンドル：アンバー塗装0137A、またはグラファイト塗装0252Gよりお選びください。

ドア内部・棚板：マットアンスラサイト塗装0712となります。

脚部：ハンドルと同色となります。

LX13TQ

本体(天板・側面・背面)・脚部：ブラックシェラック3764Gとなります。

フロント(ダミ工仕上)：ティネオセミグロッシーシェラック0407Tとなります。

ハンドル：ブロンズニッケル塗装0174Bとなります。

ドア内部・棚板：グロッシーブリックレッド7110Lとなります。

※棚板の位置は、上に46mm移動し設置させることも可能です。

Sideboard with 4 hinged doors cm 240 -2

		Oak	Patinated	Shellac	Natural wenge	Tineo				
LX11	240サイドボード (ドア)		2,652,100	2,652,100						
LX11LQ	240サイドボード (ドア) ダミエ仕上	2,696,100			2,965,600					
LX11TQ	240サイドボード (ドア) ダミエ仕上					2,917,200				

LX11, LX11LQ, LX11TQ

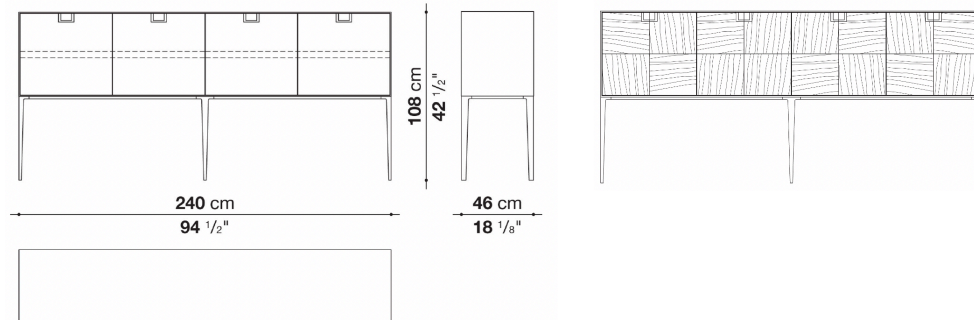

N.B. / 注意事項

LX11

本体・フロント：シェラック (ソイア6805G、レッド7110G、ブラック3764G)、またはパティネーテッド (グラフアイト0139N、ブラウン0145N) よりお選びください。

ハンドル：ブロンズニッケル塗装0174Bとなります。
 ドア内部・棚板：レッドグロッシー7110Lとなります。
 脚部：本体と同色となります。

LX11LQ

本体・フロント(フロントのみダミエ仕上)：オーク (グレー0378G、ライト0374C、ブラック0381N)、またはナチュラルウエング0414Wよりお選びください。

ハンドル：アンバー塗装0137A、またはグラフアイト塗装0252Gよりお選びください。
 ドア内部・棚板：マットアンスラサイト塗装0712となります。
 脚部：ハンドルと同色となります。

LX11TQ

本体(天板・側面・背面)・脚部：ブラックシェラック3764Gとなります。
 フロント(ダミエ仕上)：ティネオセミグロッシーシェラック0407Tとなります。
 ハンドル：ブロンズニッケル塗装0174Bとなります。
 ドア内部・棚板：レッドグロッシー7110Lとなります。

※棚板の位置は、上に46mm移動し設置させることも可能です。

Console with 2 drawers cm 135

		Oak	Patinated	Shellac	Natural wenge	Tineo				
LX10	135コンソール (ドロー)		1,158,300	1,158,300						
LX10LQ	135コンソール (ドロー) ダミエ仕上	1,117,600			1,228,700					
LX10TQ	135コンソール (ドロー) ダミエ仕上					1,273,800				

LX10, LX10LQ, LX10TQ

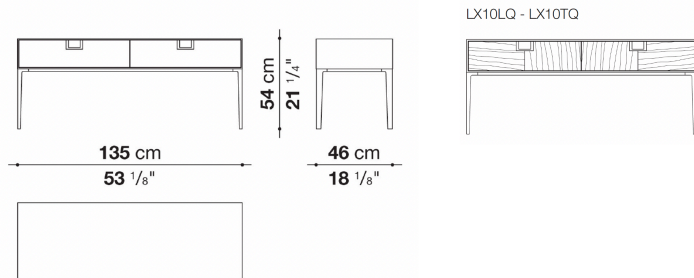

N.B. / 注意事項

LX10

本体・フロント：シェラック (ソイア6805G、レッド7110G、ブラック3764G)、またはパティネーテッド (グラファイト0139N、ブラウン0145N) よりお選びください。

ハンドル：ブロンズニッケル塗装0174Bとなります。

ドロー内部：ブロンズ色となります。

脚部：本体と同色となります。

LX10LQ

本体・フロント(フロントのみダミエ仕上)：オーク (グレー0378G、ライト0374C、ブラック0381N)、またはナチュラルヴェンゲ0414Wよりお選びください。

ハンドル：アンバー塗装0137A、またはグラファイト塗装0252Gよりお選びください。

ドロー内部：ブロンズ色となります。

脚部：ハンドルと同色となります。

LX10TQ

本体(天板・側面・背面)・脚部：ブラックシェラック3764Gとなります。

フロント(ダミエ仕上)：ティネオセミグロッシェラック0407Tとなります。

ハンドル：ブロンズニッケル塗装0174Bとなります。

ドロー内部：ブロンズ色となります。

Console with 2 drawers cm 240 -1

		Oak	Patinated	Shellac	Natural wenge	Tineo				
LX22	240コンソール (ドロー)		1,431,100	1,431,100						
LX22LQ	240コンソール (ドロー) ダミエ仕上	1,534,500			1,626,900					
LX22TQ	240コンソール (ドロー) ダミエ仕上					1,524,600				

LX22, LX22LQ, LX22TQ

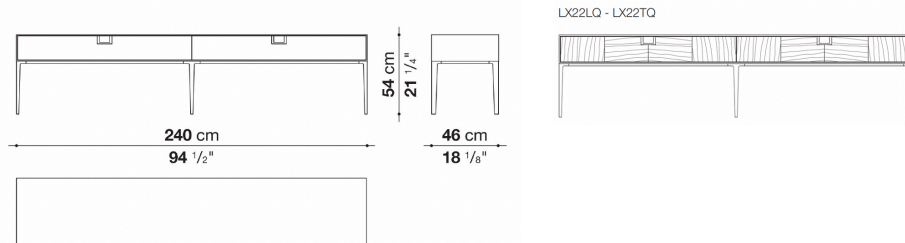

N.B. / 注意事項

LX22

本体・フロント：シェラック (ソリア6805G、レッド7110G、ブラック3764G)、またはパティネーテッド (グラファイト0139N、ブラウン0145N) よりお選びください。

ハンドル：ブロンズニッケル塗装0174Bとなります。

ドロー内部：ブロンズ色となります。

脚部：本体と同色となります。

LX22LQ

本体・フロント(フロントのみダミエ仕上)：オーク (グレー0378G、ライト0374C、ブラック0381N)、またはナチュラルヴェンゲ0414Wよりお選びください。

ハンドル：アンバー塗装0137A、またはグラファイト塗装0252Gよりお選びください。

ドロー内部：ブロンズ色となります。

脚部：ハンドルと同色となります。

LX22TQ

本体(天板・側面・背面)・脚部：ブラックシェラック3764Gとなります。

フロント(ダミエ仕上)：ティネオセミグロッシェラック0407Tとなります。

ハンドル：ブロンズニッケル塗装0174Bとなります。

ドロー内部：ブロンズ色となります。

Console with 2 drawers cm 240 -2

		Oak	Patinated	Shellac	Natural wenge	Tineo				
LX20	240コンソール (ドローワー)		1,504,800	1,504,800						
LX20LQ	240コンソール (ドローワー) ダミエ仕上	1,642,300			1,734,700					
LX20TQ	240コンソール (ドローワー) ダミエ仕上					1,602,700				

LX20, LX20LQ, LX20TQ

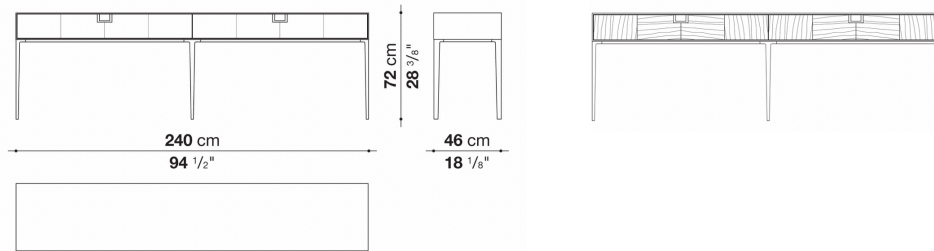

N.B. / 注意事項

LX20

本体・フロント：シェラック (ソイア6805G、レッド7110G、ブラック3764G)、またはパティネーテッド (グラファイト0139N、ブラウン0145N) よりお選びください。

ハンドル：ブロンズニッケル塗装0174Bとなります。

ドローワー内部：ブロンズ色となります。

脚部：本体と同色となります。

LX20LQ

本体・フロント(フロントのみダミエ仕上)：オーク (グレー0378G、ライト0374C、ブラック0381N)、またはナチュラルヴェンゲ0414Wよりお選びください。

ハンドル：アンバー塗装0137A、またはグラファイト塗装0252Gよりお選びください。

ドローワー内部：ブロンズ色となります。

脚部：ハンドルと同色となります。

LX20TQ

本体(天板・側面・背面)・脚部：ブラックシェラック3764Gとなります。

フロント(ダミエ仕上)：ティネオセミグロッシェラック0407Tとなります。

ハンドル：ブロンズニッケル塗装0174Bとなります。

ドローワー内部：ブロンズ色となります。

Console with 4 drawers cm 135 -1

		Oak	Patinated	Shellac	Natural wenge	Tineo				
LX09	135コンソール (ドロー)		1,504,800	1,504,800						
LX09LQ	135コンソール (ドロー) ダミエ仕上	1,449,800			1,593,900					
LX09TQ	135コンソール (ドロー) ダミエ仕上					1,655,500				

LX09, LX09LQ, LX09TQ

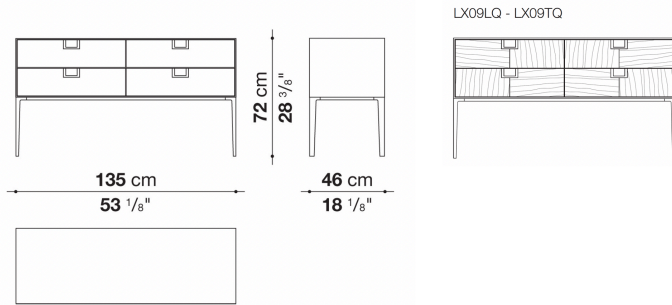

N.B. / 注意事項

LX09

本体・フロント：シェラック (ソリア6805G、レッド7110G、ブラック3764G)、またはパティネーテッド (グラファイト0139N、ブラウン0145N) よりお選びください。

ハンドル：ブロンズニッケル塗装0174Bとなります。

ドロー内部：ブロンズ色となります。

脚部：本体と同色となります。

LX09LQ

本体・フロント(フロントのみダミエ仕上)：オーク (グレー0378G、ライト0374C、ブラック0381N)、またはナチュラルヴェンゲ0414Wよりお選びください。

ハンドル：アンバー塗装0137A、またはグラファイト塗装0252Gよりお選びください。

ドロー内部：ブロンズ色となります。

脚部：ハンドルと同色となります。

LX09TQ

本体(天板・側面・背面)・脚部：ブラックシェラック3764Gとなります。

フロント(ダミエ仕上)：ティネオセミグロッシェラック0407Tとなります。

ハンドル：ブロンズニッケル塗装0174Bとなります。

ドロー内部：ブロンズ色となります。

Console with 4 drawers cm 135 -2

		Oak	Patinated	Shellac	Natural wenge	Tineo				
LX07	135コンソール (ドローワー)		1,552,100	1,552,100						
LX07LQ	135コンソール (ドローワー) ダミエ仕上	1,461,900			1,608,200					
LX07TQ	135コンソール (ドローワー) ダミエ仕上					1,707,200				

LX07, LX07LQ, LX07TQ

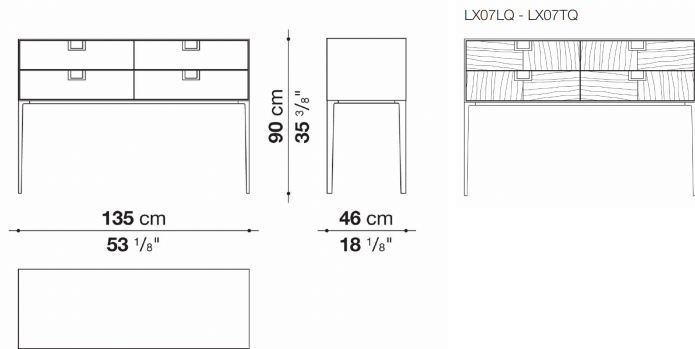

N.B. / 注意事項

LX07

本体・フロント：シェラック (ソシア6805G、レッド7110G、ブラック3764G)、またはパティネーテッド (グラファイト0139N、ブラウン0145N) よりお選びください。

ハンドル：ブロンズニッケル塗装0174Bとなります。

ドローワー内部：ブロンズ色となります。

脚部：本体と同色となります。

LX07LQ

本体・フロント(フロントのみダミエ仕上)：オーク (グレー0378G、ライト0374C、ブラック0381N)、またはナチュラルヴェンゲ0414Wよりお選びください。

ハンドル：アンバー塗装0137A、またはグラファイト塗装0252Gよりお選びください。

ドローワー内部：ブロンズ色となります。

脚部：ハンドルと同色となります。

LX07TQ

本体(天板・側面・背面)・脚部：ブラックシェラック3764Gとなります。

フロント(ダミエ仕上)：ティネオセミアグロッシェラック0407Tとなります。

ハンドル：ブロンズニッケル塗装0174Bとなります。

ドローワー内部：ブロンズ色となります。

Console with 4 drawers cm 240 -1

		Oak	Patinated	Shellac	Natural wenge	Tineo				
LX08	240コンソール (ドロー)		2,025,100	2,025,100						
LX08LQ	240コンソール (ドロー) ダミエ仕上	2,082,300			2,290,200					
LX08TQ	240コンソール (ドロー) ダミエ仕上					2,227,500				

LX08, LX08LQ, LX08TQ

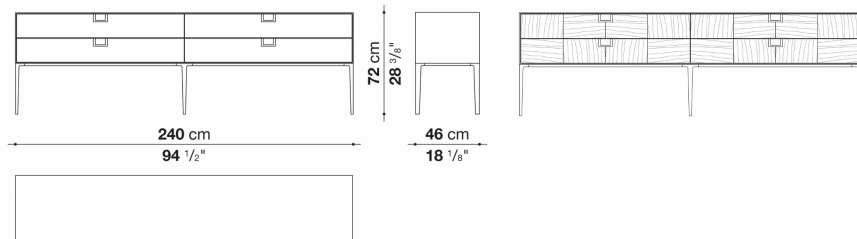

N.B. / 注意事項

LX08

本体・フロント：シェラック (ソイア6805G、レッド7110G、ブラック3764G)、またはパティネーテッド (グラファイト0139N、ブラウン0145N) よりお選びください。
 ハンドル：ブロンズニッケル塗装0174Bとなります。
 ドrawer内部：ブロンズ色となります。
 脚部：本体と同色となります。

LX08LQ

本体・フロント(フロントのみダミエ仕上)：オーク (グレー0378G、ライト0374C、ブラック0381N)、またはナチュラルヴェンゲ0414Wよりお選びください。
 ハンドル：アンバー塗装0137A、またはグラファイト塗装0252Gよりお選びください。
 ドrawer内部：ブロンズ色となります。
 脚部：ハンドルと同色となります。

LX08TQ

本体(天板・側面・背面)・脚部：ブラックシェラック3764Gとなります。
 フロント(ダミエ仕上)：ティネオセミグロッシェラック0407Tとなります。
 ハンドル：ブロンズニッケル塗装0174Bとなります。
 ドrawer内部：ブロンズ色となります。

Console with 4 drawers cm 240 -2

		Oak	Patinated	Shellac	Natural wenge	Tineo				
LX06	240コンソール (ドロー)		2,212,100	2,212,100						
LX06LQ	240コンソール (ドロー) ダミエ仕上	2,278,100			2,505,800					
LX06TQ	240コンソール (ドロー) ダミエ仕上					2,433,200				

LX06, LX06LQ, LX06TQ

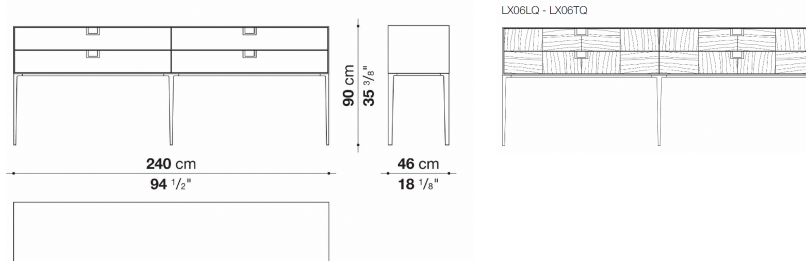

N.B. / 注意事項

LX06

本体・フロント：シェラック (ソイア6805G、レッド7110G、ブラック3764G)、またはパティネーテッド (グラファイト0139N、ブラウン0145N) よりお選びください。
 ハンドル：ブロンズニッケル塗装0174Bとなります。
 ドrawer内部：ブロンズ色となります。
 脚部：本体と同色となります。

LX06LQ

本体・フロント(フロントのみダミエ仕上)：オーク (グレー0378G、ライト0374C、ブラック0381N)、またはナチュラルヴェンゲ0414Wよりお選びください。
 ハンドル：アンバー塗装0137A、またはグラファイト塗装0252Gよりお選びください。
 ドrawer内部：ブロンズ色となります。
 脚部：ハンドルと同色となります。

LX06TQ

本体(天板・側面・背面)・脚部：ブラックシェラック3764Gとなります。
 フロント(ダミエ仕上)：ティネオセミグロッシェラック0407Tとなります。
 ハンドル：ブロンズニッケル塗装0174Bとなります。
 ドrawer内部：ブロンズ色となります。