



## TECHNICAL SPECIFICATIONS / 技術情報：

フレーム	ダイキャストアルミニウム押出材
バッククッション・シートクッション	成形ポリウレタン、PET再生生成分解ポリエステル繊維、撥水性ポリエステルファイバーカバー
クッション(NH60_60C)	PET再生生成分解ポリエステル繊維、撥水性ポリエステルファイバーカバー
アームレストサポーター (NH60_SB)	成形ポリウレタン、撥水性ポリエステルファイバーカバー
トップセクション、サービスエレメント	サーペンタインストーン、または、無垢材 (耐候性のあるポリエステル粉体塗装)
スパーサー	プラスチック
脚部先端	熱可塑性プラスチック
防水カバー	片面にポリウレタンコーティングが施されたポリエステル合成繊維
表面張地	アウトドア仕様限定ファブリック

Central element cm 95

		B (ファブリック)	A (ファブリック)	E (ファブリック)	S (ファブリック)	L (ファブリック)				
NH95C	フレーム (95セントラルエレメント)						525,800			
NH95SE	シートクッション		223,300	234,300	239,800	260,700				
NH95SC	バッククッション	99,000	104,500	110,000	114,400	126,500				
オプション										
NH95C_F	防水カバー						81,400			

NH95C

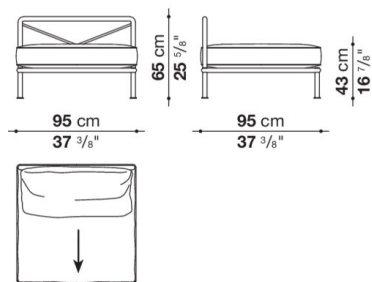

N.B. / 注意事項

フレーム : グラファイト0319G、フォレストグリーン0452V、ヴェロネーゼレッド0761R、アヴィオブルー0860Bよりお選びください。

\* シートクッション、バッククッションは含まれておりませんので、以下よりお選びください。  
 シートクッション(NH95SE) x 1個  
 バッククッション(NH95SC) x 1個

\* シートクッションのみ、お選びいただいた生地と同系色のパイピングが施されます。  
 \* 防水カバーのご使用を推奨しております。

Central element cm 136

		B (ファブリック)	A (ファブリック)	E (ファブリック)	S (ファブリック)	L (ファブリック)				
NH136C	フレーム (136セントラルエレメント)						629,200			
NH136SE	シートクッション		284,900	298,100	305,800	332,200				
NH136SC	バッククッション	132,000	138,600	147,400	151,800	169,400				
オプション										
NH136C_F	防水カバー						92,400			

NH136C

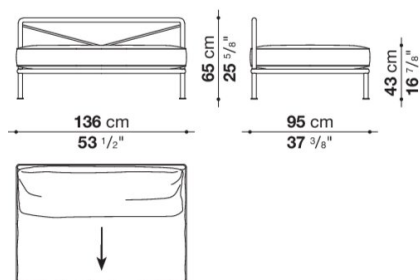

N.B. / 注意事項

フレーム : グラフアイト0319G、フォレストグリーン0452V、ヴェロネーゼレッド0761R、アヴィオブルー0860Bよりお選びください。

\* シートクッション、バッククッションは含まれておりませんので、以下よりお選びください。  
 シートクッション(NH136SE) x 1個  
 バッククッション(NH136SC) x 1個

\* シートクッションのみ、お選びいただいた生地と同系色のパイピングが施されます。  
 \* 防水カバーのご使用を推奨しております。

Left / Right terminal element cm 95

		B (ファブリック)	A (ファブリック)	E (ファブリック)	S (ファブリック)	L (ファブリック)				
NH95TS	フレーム (95レフトターミナルエレメント)						596,200			
NH95TD	フレーム (95ライトターミナルエレメント)						596,200			
NH95SE	シートクッション		223,300	234,300	239,800	260,700				
NH95SC	バッククッション	99,000	104,500	110,000	114,400	126,500				
オプション										
NH95TS_F	防水カバー						81,400			
NH95TD_F	防水カバー						81,400			

NH95TS

NH95TD

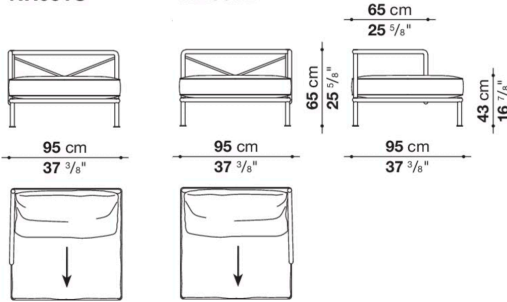

N.B. / 注意事項

フレーム : グラフアイト0319G、フォレストグリーン0452V、ヴェロネーゼレッド0761R、アヴィオブルー0860Bよりお選びください。

\* シートクッション、バッククッションは含まれておりませんので、以下よりお選びください。

シートクッション(NH95SE) x 1個

バッククッション(NH95SC) x 1個

より快適にご使用いただくためにオプションクッション 60 x 60cm(NH60\_60C) x 1個を追加されることをお勧めします。

\* シートクッションのみ、お選びいただいた生地と同系色のパイピングが施されます。

\* 防水カバーのご使用を推奨しております。

## Left / Right terminal element cm 136

		B (ファブリック)	A (ファブリック)	E (ファブリック)	S (ファブリック)	L (ファブリック)				
NH136TS	フレーム (136レフトターミナルエレメント)									705,100
NH136TD	フレーム (136ライトターミナルエレメント)									705,100
NH136SE	シートクッション		284,900	298,100	305,800	332,200				
NH136SC	バッククッション	132,000	138,600	147,400	151,800	169,400				
オプション										
NH136TS_F	防水カバー									92,400
NH136TD_F	防水カバー									92,400

NH136TS

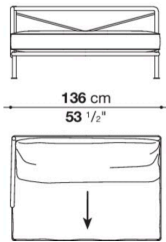

NH136TD

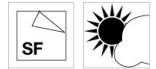
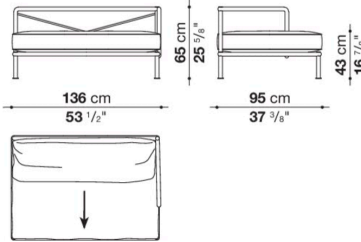

## N.B. / 注意事項

フレーム : グラフアイト0319G、フォレストグリーン0452V、ヴェロネーゼレッド0761R、アヴィオブルー0860Bよりお選びください。

\* シートクッション、バッククッションは含まれておりませんので、以下よりお選びください。

シートクッション(NH136SE) x 1個

バッククッション(NH136SC) x 1個

より快適にご使用いただくためにオプションクッション 60 x 60cm(NH60\_60C) x 1個を追加されることをお勧めします。

\* シートクッションのみ、お選びいただいた生地と同系色のパイピングが施されます。

\* 防水カバーのご使用を推奨しております。

## Corner element cm 95

		B (ファブリック)	A (ファブリック)	E (ファブリック)	S (ファブリック)	L (ファブリック)				
NH95A	フレーム (95コーナーエレメント)						618,200			
NH95SE	シートクッション		223,300	234,300	239,800	260,700				
NH95SC	バッククッション-Aタイプ	99,000	104,500	110,000	114,400	126,500				
NH95A_2SC	バッククッション-Bタイプ (2個セット)	193,600	202,400	215,600	222,200	246,400				
オプション										
NH95A_F	防水カバー						80,300			

## NH95A

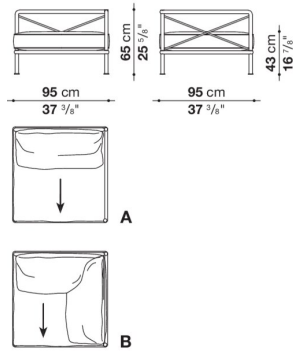

## N.B. / 注意事項

フレーム：グラフィイト0319G、フォレストグリーン0452V、ヴェロネーゼレッド0761R、アヴィオブルー-0860Bよりお選びください。

\* シートクッション、バッククッションは含まれておりませんので、以下よりお選びください。

Aタイプ：シートクッション(NH95SE) x 1個 + バッククッション(NH95SC) x 1個

Bタイプ：シートクッション(NH95SE) x 1個 + バッククッション2個セット(NH95A\_2SC) x 1個

\* シートクッションのみ、お選びいただいた生地と同系色のパイピングが施されます。

\* 防水カバーのご使用を推奨しております。

## Left / Right corner element cm 136

		B (ファブリック)	A (ファブリック)	E (ファブリック)	S (ファブリック)	L (ファブリック)				
NH136AS	フレーム (136レフトコーナーエレメント)									735,900
NH136AD	フレーム (136ライトコーナーエレメント)									735,900
NH136SE	シートクッション		284,900	298,100	305,800	332,200				
NH136SC	バッククッション-Aタイプ	132,000	138,600	147,400	151,800	169,400				
NH136AS_2SC	バッククッション-Bタイプ (2個セット、レフト)	228,800	238,700	253,000	260,700	289,300				
NH136AD_2SC	バッククッション-Bタイプ (2個セット、ライト)	228,800	238,700	253,000	260,700	289,300				
オプション										
NH136AS_F	防水カバー									91,300
NH136AD_F	防水カバー									91,300

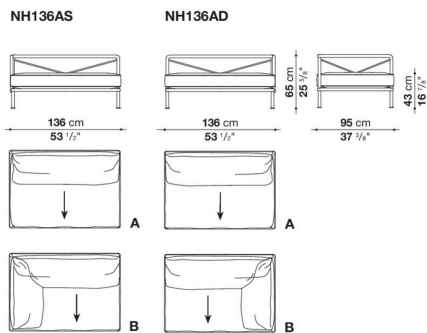

## N.B. / 注意事項

フレーム：グラフィイト0319G、フォレストグリーン0452V、ヴェロネーゼレッド0761R、アヴィオブルー-0860Bよりお選びください。

\* シートクッション、バッククッションは含まれておりませんので、以下よりお選びください。

Aタイプ：シートクッション(NH136SE) x 1個 + バッククッション(NH136SC) x 1個

Bタイプ：シートクッション(NH136SE) x 1個 + バッククッション2個セット(NH136AS\_2SC/NH136AD\_2SC) x 1個

\* シートクッションのみ、お選びいただいた生地と同系色のパイピングが施されます。

\* 防水カバーのご使用を推奨しております。

## Chaise longue cm 136

		B (ファブリック)	A (ファブリック)	E (ファブリック)	S (ファブリック)	L (ファブリック)				
NH136L	フレーム (136シエーズロング)						612,700			
NH95_136SE	シートクッション		295,900	313,500	322,300	355,300				
NH95SC	バッククッション	99,000	104,500	110,000	114,400	126,500				
オプション										
NH136L_F	防水カバー						82,500			

## NH136L

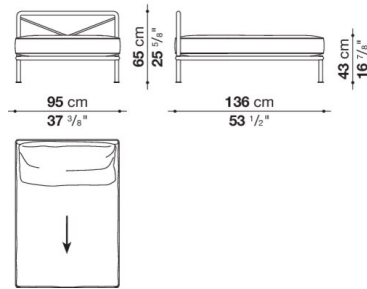

## N.B. / 注意事項

フレーム：グラファイト0319G、フォレストグリーン0452V、ヴェロネーゼレッド0761R、アヴィオブルー0860Bよりお選びください。

\* シートクッション、バッククッションは含まれておりませんので、以下よりお選びください。  
シートクッション(NH95\_136SE) x 1個  
バッククッション(NH95SC) x 1個

\* シートクッションのみ、お選びいただいた生地と同系色のパイピングが施されます。  
\* 防水カバーのご使用を推奨しております。



Left / Right chaise longue cm 136

		B (ファブリック)	A (ファブリック)	E (ファブリック)	S (ファブリック)	L (ファブリック)			
NH136LS	フレーム (136レフトシェーズロング)						683,100		
NH136LD	フレーム (136ライトシェーズロング)						683,100		
NH95_136SE	シートクッション		295,900	313,500	322,300	355,300			
NH95SC	バッククッション	99,000	104,500	110,000	114,400	126,500			
オプション									
NH136LS_F	防水カバー						90,200		
NH136LD_F	防水カバー						90,200		

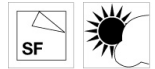
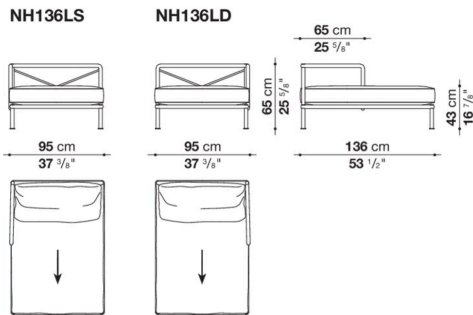

N.B. / 注意事項

フレーム : グラファイト0319G、フォレストグリーン0452V、ヴェロネーゼレッド0761R、アヴィオブルー0860Bよりお選びください。

\* シートクッション、バッククッションは含まれておりませんので、以下よりお選びください。

シートクッション(NH95\_136SE) x 1個

バッククッション(NH95SC) x 1個

より快適にご使用いただくためにオプションクッション 60 x 60cm(NH60\_60C) x 1個を追加されることをお勧めします。

\* シートクッションのみ、お選びいただいた生地と同系色のパイピングが施されます。

\* 防水カバーのご使用を推奨しております。

## Armchair cm 95

		B (ファブリック)	A (ファブリック)	E (ファブリック)	S (ファブリック)	L (ファブリック)				
NH95	フレーム (アームチェア)									649,000
NH95SE	シートクッション		223,300	234,300	239,800	260,700				
NH95SC	バッククッション	99,000	104,500	110,000	114,400	126,500				
オプション										
NH95_F	防水カバー									82,500

## NH95

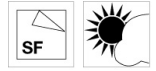
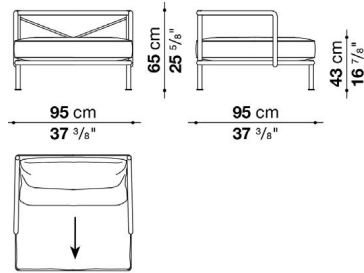

## N.B. / 注意事項

フレーム : グラファイト0319G、フォレストグリーン0452V、ヴェロネーゼレッド0761R、アヴィオブルー0860Bよりお選びください。

\* シートクッション、バッククッションは含まれておりませんので、以下よりお選びください。

シートクッション(NH95SE) x 1個

バッククッション(NH95SC) x 1個

より快適にご使用いただくためにオプションクッション 60 x 60cm(NH60\_60C) x 2個を追加されることをお勧めします。

\* シートクッションのみ、お選びいただいた生地と同系色のパイピングが施されます。

\* 防水カバーのご使用を推奨しております。

## Square ottoman cm 95

		A (ファブリック)	E (ファブリック)	S (ファブリック)	L (ファブリック)				
NH95PQ	フレーム (95オットマン)					380,600			
NH95SE	シートクッション	223,300	234,300	239,800	260,700				
オプション									
NH95PQ_F	防水カバー					78,100			

## NH95PQ

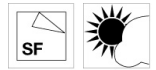
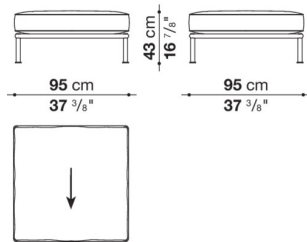

## N.B. / 注意事項

フレーム：グラファイト0319G、フォレストグリーン0452V、ヴェロナーゼレッド0761R、アヴィオブルー0860Bよりお選びください。

\* シートクッションは含まれておりませんので、以下よりお選びください。  
シートクッション(NH95SE) x 1個

\* シートクッションのみ、お選びいただいた生地と同系色のパイピングが施されます。  
\* 防水カバーのご使用を推奨しております。

## Rectangular ottoman cm 95

		A (ファブリック)	E (ファブリック)	S (ファブリック)	L (ファブリック)				
NH95P	フレーム (95オットマン)					467,500			
NH95_136SE	シートクッション	295,900	313,500	322,300	355,300				
オプション									
NH95P_F	防水カバー					80,300			

## NH95P

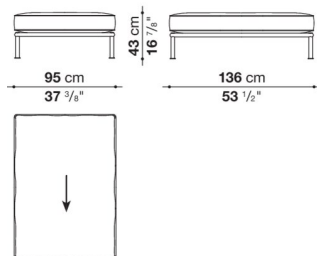

## N.B. / 注意事項

フレーム：グラファイト0319G、フォレストグリーン0452V、ヴェロナーゼレッド0761R、アヴィオブルー0860Bよりお選びください。

\* シートクッションは含まれておりませんので、以下よりお選びください。  
シートクッション(NH95\_136SE) x 1個

\* シートクッションのみ、お選びいただいた生地と同系色のパイピングが施されます。  
\* 防水カバーのご使用を推奨しております。

Rectangular ottoman cm 136

		A (ファブリック)	E (ファブリック)	S (ファブリック)	L (ファブリック)					
NH136P	フレーム (136オットマン)					467,500				
NH136SE	シートクッション	284,900	298,100	305,800	332,200					
オプション										
NH136P_F	防水カバー					84,700				

NH136P

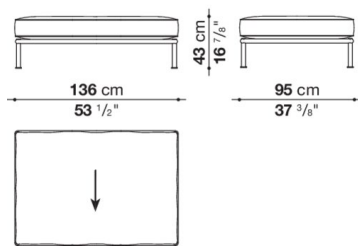

N.B. / 注意事項

フレーム：グラファイト0319G、フォレストグリーン0452V、ヴェロネーゼレッド0761R、アヴィオブルー0860Bよりお選びください。

\* シートクッションは含まれておりませんので、以下よりお選びください。  
シートクッション(NH136SE) x 1個

\* シートクッションのみ、お選びいただいた生地と同系色のバイピングが施されます。  
\* 防水カバーのご使用を推奨しております。

Square top section cm 95 x 95

		STONE	Teakwood							
NHIP	トップセクション 95 x 95cm	574,200								
NHIP_L	トップセクション 95 x 95cm		668,800							

NHIP

NHIP\_L

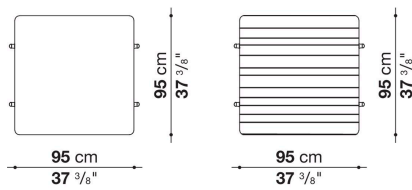

N.B. / 注意事項

セクショントップ：サーペントインストーン0408S、または、ナチュラルチークウッド0456Tよりお選びください。  
フレーム：グラファイト0319G、フォレストグリーン0452V、ヴェロネーゼレッド0761R、アヴィオブルー0860Bよりお選びください。

Rectangular top section cm 48 x 95

		STONE	Teakwood						
NH2P	トップセクション 48 x 95cm	345,400							
NH2P_L	トップセクション 48 x 95cm	402,600							

NH2P

NH2P\_L

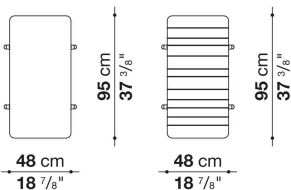

N.B. / 注意事項

セクショントップ：サーペントインストーン0408S、または、ナチュラルチークウッド0456Tよりお選びください。  
 フレーム：グラファイト0319G、フォレストグリーン0452V、ヴェロナーゼレッド0761R、アヴィオブルー0860Bよりお選びください。

Trapezoidal top section cm 29/77 x 92

		STONE	Teakwood						
NH3P	台形トップセクション 29/77 x 92 cm	614,900							
NH3P_L	台形トップセクション 29/77 x 92 cm	524,700							

NH3P

NH3P\_L

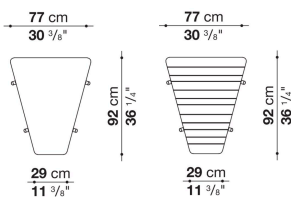

N.B. / 注意事項

セクショントップ：サーペントインストーン0408S、または、ナチュラルチークウッド0456Tよりお選びください。  
 フレーム：グラファイト0319G、フォレストグリーン0452V、ヴェロナーゼレッド0761R、アヴィオブルー0860Bよりお選びください。

Optional cushion cm 60 x 60

		B (ファブリック)	A (ファブリック)	E (ファブリック)	S (ファブリック)	L (ファブリック)				
NH60_60C	オプションナルクッション 60 x 60cm	67,100	71,500	78,100	82,500	94,600				

Armrest support cm 60 x 30 x h. 23

		A (ファブリック)	E (ファブリック)	S (ファブリック)	L (ファブリック)				
NH60_SB	アームレストサポート 60 x 30 x h. 23 cm	199,100	203,500	206,800	216,700				

**NH60\_SB**

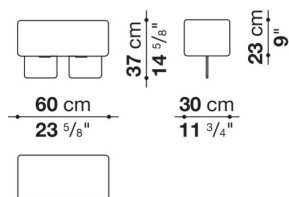

Round service element Ø cm 32

		STONE	Teakwood						
TNH32	サービスエレメント Ø 32cm	235,400							
TNH32_L	サービスエレメント Ø 32cm		235,400						

TNH32

TNH32\_L

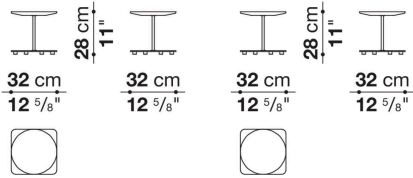

N.B. / 注意事項

TNH32

天板：サーペンタインストーン0408S、フレーム：グラファイトセミグロツシー0319Gとなります。

TNH32\_L

天板：ナチュラルチークウッド0456T、フレーム：グラファイトセミグロツシー0319Gとなります。