



TECHNICAL SPECIFICATIONS / 技術情報 :

構造体	ダイキャストアルミニウム押出材
構造体仕上	ホワイト ダブルグレー アンスラサイト ポリエステル粉体塗装仕上げ
背面充填材 (E170-E216-E90P-E80P)	密度の異なる成形ポリウレタン、ソロテックスファイバー、粘弾性ポリウレタン複合材 撥水性ポリエステルファイバーカバー
背面充填材 (E61S-E61S_I)	ポリエステルファイバー、ポリウレタン
座面充填材	成形ポリウレタン、ソロテックスファイバー、ウiskoエラスティックポリウレタン複合材、撥水性ポリエステルファイバーカバー
交差編部分	ダブルグレー アンスラサイトのポリプロピレンファイバー編上材
座面織部分	ポリプロピレンファイバー 合成ゴム
脚部先端	熱可塑性プラスチック
内部張地	ポリエステル塗装仕上合成素材
表面張地	アウトドア仕様限定ファブリック
防水カバー	片面にポリウレタンコーティングが施されたポリエステル合成繊維

Sofa cm 170

		B (ファブリック)	A (ファブリック)	E (ファブリック)	S (ファブリック)	L (ファブリック)							
E170	ソファ フレーム						754,600						
E170SEW	シートクッション		322,300	342,100	368,500	408,100							
E170SCW	バッククッション 2個セット	218,900	232,100	246,400	266,200	294,800							
E170PGW	ランバークッション 2個セット (50 x 35cm)	80,300	82,500	93,500	106,700	118,800							
追加カバー													
E170SERK	シートクッションカバー		101,200	121,000	148,500	187,000							
E170SCRK	バッククッション 2個セットカバー	57,200	69,300	83,600	104,500	133,100							
E170PGRK	ランバークッション 2個セットカバー (50 x 35cm)	42,900	49,500	60,500	73,700	86,900							
オプション													
E170F	防水カバー						89,100						

E170

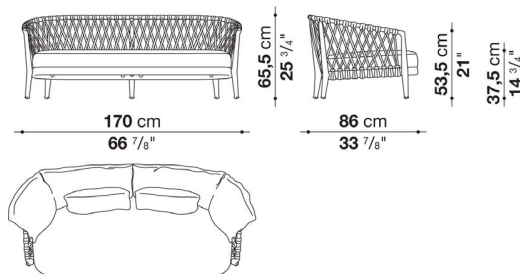

N.B. / 注意事項

シートバック (フレーム) : ダブグレー編み (ダブグレー) 0828T、またはアンズラサイト編み (アンズラサイト) 0625Gよりお選びください。

* シートクッション (E170SEW)、バッククッション (E170SCW)、ランバークッション (E170PGW) は含まれておりません。別途お選びください。

* 防水カバーのご使用を推奨しております。



Sofa cm 216

		B (ファブリック)	A (ファブリック)	E (ファブリック)	S (ファブリック)	L (ファブリック)				
E216	ソファ フレーム						920,700			
E216SEW	シートクッション		415,800	445,500	475,200	531,300				
E216SCW	バッククッション2個セット	288,200	300,300	320,100	339,900	377,300				
E216PGW	ランバークッション3個セット (50x5cm)	112,200	114,400	125,400	138,600	151,800				
追加カバー										
E216SERK	シートクッションカバー		117,700	146,300	173,800	228,800				
E216SCRK	バッククッション2個セットカバー	61,600	72,600	92,400	111,100	148,500				
E216PGRK	ランバークッション3個セット (50x35cm)	44,000	45,100	56,100	68,200	81,400				
オプション										
E216F	防水カバー						104,500			

E216

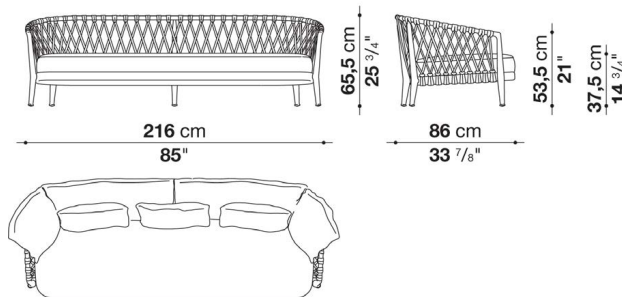

N.B. / 注意事項

シートバック (フレーム) : ダブグレー編み (ダブグレー) 0828T、またはアンスラサイト編み (アンスラサイト) 0625Gよりお選びください。

* シートクッション (E216SEW)、バッククッション (E216SCW)、ランバークッション (E216PGW) は含まれておりません。別途お選びください。

* 防水カバーのご使用を推奨しております。



		B (ファブリック)	A (ファブリック)	E (ファブリック)	S (ファブリック)	L (ファブリック)					
E90P	ラウンジチェア フレーム						415,800				
E90SEW	シートクッション	182,600		193,600	206,800	227,700					
E90SCW	バッククッション	138,600	147,400	157,300	168,300	187,000					
E90PGW	ランバークッション (50 x 35cm)	44,000	44,000	50,600	58,300	64,900					
追加カバー											
E90SERK	シートクッションカバー	58,300		68,200	81,400	103,400					
E90SCRK	バッククッションカバー	36,300	44,000	53,900	66,000	83,600					
E90PGRK	ランバークッションカバー (50 x 35cm)	24,200	26,400	33,000	39,600	47,300					
オプション											
E90PF	防水カバー						64,900				

E90P

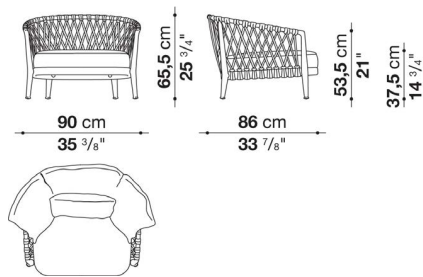

N.B. / 注意事項

シートバック (フレーム) : ダブルグレー編み (ダブルグレー) 0828T、またはアンスラサイト編み (アンスラサイト) 0625Gよりお選びください。

* シートクッション (E90SEW)、バッククッション(E90SCW)、ランバークッション(E90PGW)は含まれておりません。別途お選びください。

* 防水カバーのご使用を推奨しております。



Small armchair cm 80

		B (ファブリック)	A (ファブリック)	E (ファブリック)	S (ファブリック)	L (ファブリック)					
E80P	スモールラウンジチェア フレーム						372,900				
E80SEW	シートクッション		167,200	176,000	185,900	204,600					
E80SCW	バッククッション	117,700	121,000	127,600	135,300	146,300					
追加カバー											
E80SERK	シートクッションカバー		44,000	53,900	62,700	80,300					
E80SCRK	バッククッションカバー	24,200	26,400	33,000	38,500	50,600					
オプション											
E80PF	防水カバー						61,600				

E80P

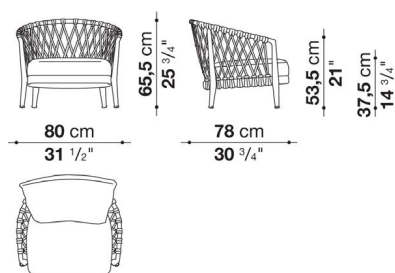

N.B. / 注意事項

シートバック (フレーム) : ダブルグレー編み (ダブルグレー) 0828T、またはアンスラサイト編み (アンスラサイト) 0625Gよりお選びください。

* シートクッション (E80SEW)、バッククッション(E80SCW)は含まれておりません。別途お選びください。

* 防水カバーのご使用を推奨しております。



Chair with armrests cm 61

E61S	アームチェア フレーム	234,300							
オプション									
E61SF	防水カバー	58,300							

E61S

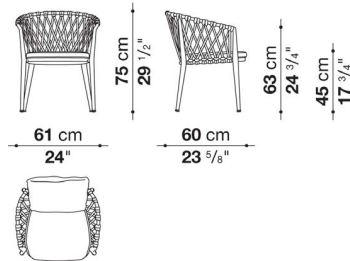

N.B. / 注意事項

シートバック (フレーム) : ダブルグレー編み (ダブルグレー) 0828T、またはアンスラサイト編み (アンスラサイト) 0625Gよりお選びください。

- * シートクッション (E61SEW)、バッククッション(E61SCW)は含まれておりません。別途お選びください。
- * 防水カバーのご使用を推奨しております。



Chair with armrests cm 61 (stackable)

E61S_I	アームチェア フレーム	202,400							
オプション									
E61S_IF	防水カバー (スタッキングチェア用)	60,500							

E61S_I

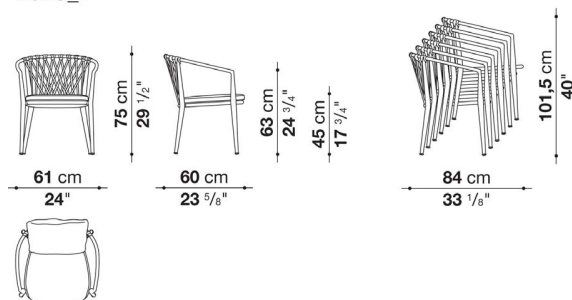

N.B. / 注意事項

シートバック (フレーム) : ダブルグレー編み (ダブルグレー) 0828T、またはアンスラサイト編み (アンスラサイト) 0625Gよりお選びください。

- * シートクッション (E61SEW)、バッククッション(E61SCW)は含まれておりません。別途お選びください。
- * シートクッションを外し6脚までスタッキングが可能です。
- * 防水カバーのご使用を推奨しております。
- * 防水カバー (E61S_IF) は、シートクッションを外した状態のチェア6脚スタッキング用です。
- * 1脚用の防水カバーが必要な場合は、E61SFをお選びください。



Low chair with armrests cm 61

E61SB	アームローチェア フレーム	234,300							
オプション									
E61SBF	防水カバー	58,300							

E61SB

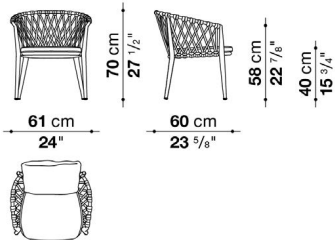

N.B. / 注意事項

シートバック (フレーム) : ダブルグレー編み (ダブルグレー) 0828T、またはアンスラサイト編み (アンスラサイト) 0625Gよりお選びください。

- * シートクッション (E61SEW)、バッククッション(E61SCW)は含まれておりません。別途お選びください。
- * 防水カバーのご使用を推奨しております。



Low chair with armrests cm 61 (stackable)

E61SB_I	アームローチェア フレーム	202,400							
オプション									
E61SB_IF	防水カバー(スタッキングチェア用)	60,500							

E61SB_I

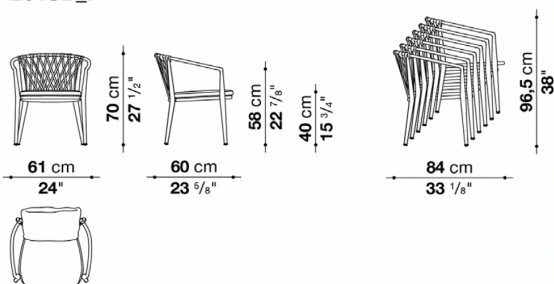

N.B. / 注意事項

シートバック (フレーム) : ダブルグレー編み (ダブルグレー) 0828T、またはアンスラサイト編み (アンスラサイト) 0625Gよりお選びください。

- * シートクッション (E61SEW)、バッククッション(E61SCW)は含まれておりません。別途お選びください。
- * シートクッションを外し6脚までスタッキングが可能です。
- * 防水カバーのご使用を推奨しております。
- * 防水カバー (E61SB_IF) は、シートクッションを外した状態のチェア6脚スタッキング用です。1脚用の防水カバーが必要な場合は、E61SBFをお選びください。



Seat cushion, Back cushion

		B (ファブリック)	A (ファブリック)	E (ファブリック)	S (ファブリック)	L (ファブリック)				
E61SEW	シートクッション		81,400	84,700	90,200	97,900				
E61SCW	バッククッション (48 x 48cm)	36,300	38,500	41,800	45,100	50,600				
追加カバー										
E61SERK	シートクッションカバー		27,500	31,900	36,300	44,000				
E61SCRK	バッククッションカバー (48 x 48cm)	15,400	17,600	19,800	24,200	30,800				

N.B. / 注意事項

* E61S、E61S_I、E61SB、E61SB_I用となります