



TECHNICAL SPECIFICATIONS / 技術情報 :

| | |
|---------|---|
| 内部構造体 | アルミニウム管、及びポリエステル粉体塗装を施された成形アルミニウム材 |
| 内部充填材 | 成形ポリウレタン、ソロテックス®ファイバー及び粘弾性ポリウレタン複合材、撥水性ポリエステルファイバーカバー |
| 背面クッション | ポリエステルファイバー、撥水性ポリエステルファイバーカバー |
| 編上素材 | テキストレン® (PVCコーテッドポリエステル) 編材 |
| 基壇フレーム | 無垢木材 |
| 脚部先端 | 熱可塑性プラスチック |
| 防水カバー | 片面にポリウレタンコーティングが施されたポリエステル合成繊維 |
| 表面張地 | アウトドア仕様限定ファブリック |

Sofa cm 236

| | | B (ファブリック) | A (ファブリック) | E (ファブリック) | S (ファブリック) | L (ファブリック) | | | |
|------------|-----------------------|---------------|---------------|---------------|---------------|---------------|-----------|--|--|
| RN236_B | ソファフレーム | | | | | | 1,518,000 | | |
| RN236SEW | シートクッション | | 420,200 | 432,300 | 449,900 | 474,100 | | | |
| RN60_50CW | バッククッション (60×50cm) | 48,400 | 57,200 | 66,000 | 78,100 | 86,900 | | | |
| RN72_50CW | バッククッション (72×50cm) | 77,000 | 81,400 | 90,200 | 106,700 | 139,700 | | | |
| 追加カバー | | | | | | | | | |
| RN236SERK | シートクッションカバー | | 73,700 | 85,800 | 102,300 | 128,700 | | | |
| RN60_50CRK | バッククッションカバー (60×50cm) | 24,200 | 33,000 | 40,700 | 53,900 | 63,800 | | | |
| RN72_50CRK | バッククッションカバー (72×50cm) | 50,600 | 53,900 | 60,500 | 77,000 | 111,100 | | | |
| オプション | | | | | | | | | |
| RF235_BF | 防水カバー | | | | | | 78,100 | | |

RN236_B

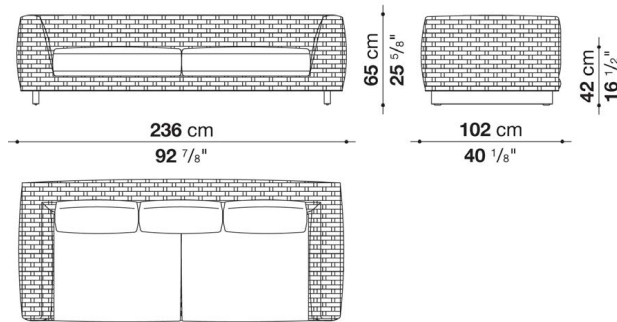

N.B. / 注意事項

- * フレームは、ナチュラル色編み0528Nとなります。
- * 脚部は、グレーチークウッド0492Tとなります。
- * シートクッション (RN236SEW)、バッククッション (RN60_50CW) 3個をお選びください。オプションクッション2個を追加されることをお勧めします。
- * 防水カバーのご使用を推奨しております。



Sofa cm 236 (L)

| | | B (ファブリック) | A (ファブリック) | E (ファブリック) | S (ファブリック) | L (ファブリック) | | | | |
|------------|-----------------------|---------------|---------------|---------------|---------------|---------------|-----------|--|--|--|
| RNL236_B | ソファフレーム | | | | | | 1,593,900 | | | |
| RNL236SEW | シートクッション | | 451,000 | 464,200 | 480,700 | 504,900 | | | | |
| RN60_50CW | バッククッション (60×50cm) | 48,400 | 57,200 | 66,000 | 78,100 | 86,900 | | | | |
| RN72_50CW | バッククッション (72×50cm) | 77,000 | 81,400 | 90,200 | 106,700 | 139,700 | | | | |
| 追加カバー | | | | | | | | | | |
| RNL236SERK | シートクッションカバー | | 77,000 | 89,100 | 106,700 | 130,900 | | | | |
| RN60_50CRK | バッククッションカバー (60×50cm) | 24,200 | 33,000 | 40,700 | 53,900 | 63,800 | | | | |
| RN72_50CRK | バッククッションカバー (72×50cm) | 50,600 | 53,900 | 60,500 | 77,000 | 111,100 | | | | |
| オプション | | | | | | | | | | |
| RFL235_BF | 防水カバー | | | | | | 82,500 | | | |

RNL236_B

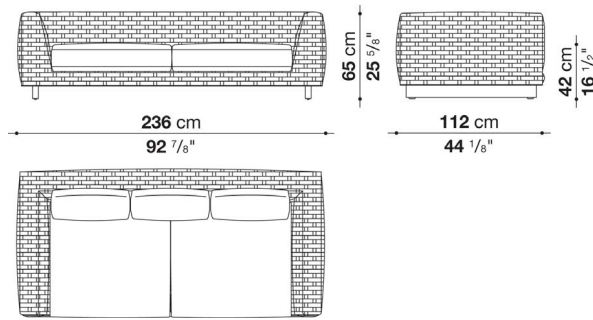

N.B. / 注意事項

- * フレームは、ナチュラル色編み0528Nとなります。
- * 脚部は、グレーチークウッド0492Tとなります。
- * シートクッション (RNL236SEW)、バッククッション (RN60_50CW) 3個をお選びください。オプションクッション4個を追加されることをお勧めします。
- * 防水カバーのご使用を推奨しております。



Left and right terminal element cm 236

| | | B (ファブリック) | A (ファブリック) | E (ファブリック) | S (ファブリック) | L (ファブリック) | | | | |
|------------|-----------------------|---------------|---------------|---------------|---------------|---------------|-----------|--|--|--|
| RN236S_B | レフトアームソファ フレーム | | | | | | 1,431,100 | | | |
| RN236D_B | ライトアームソファ フレーム | | | | | | 1,431,100 | | | |
| RN236TSEW | シートクッション | | 465,300 | 478,500 | 498,300 | 525,800 | | | | |
| RN60_50CW | バッククッション (60×50cm) | 48,400 | 57,200 | 66,000 | 78,100 | 86,900 | | | | |
| RN72_50CW | バッククッション (72×50cm) | 77,000 | 81,400 | 90,200 | 106,700 | 139,700 | | | | |
| 追加カバー | | | | | | | | | | |
| RN236TSEK | シートクッションカバー | | 84,700 | 97,900 | 117,700 | 145,200 | | | | |
| RN60_50CRK | バッククッションカバー (60×50cm) | 24,200 | 33,000 | 40,700 | 53,900 | 63,800 | | | | |
| RN72_50CRK | バッククッションカバー (72×50cm) | 50,600 | 53,900 | 60,500 | 77,000 | 111,100 | | | | |
| オプション | | | | | | | | | | |
| RF235S_BF | 防水カバー | | | | | | 78,100 | | | |
| RF235D_BF | 防水カバー | | | | | | 78,100 | | | |

RN236S_B

RN236D_B

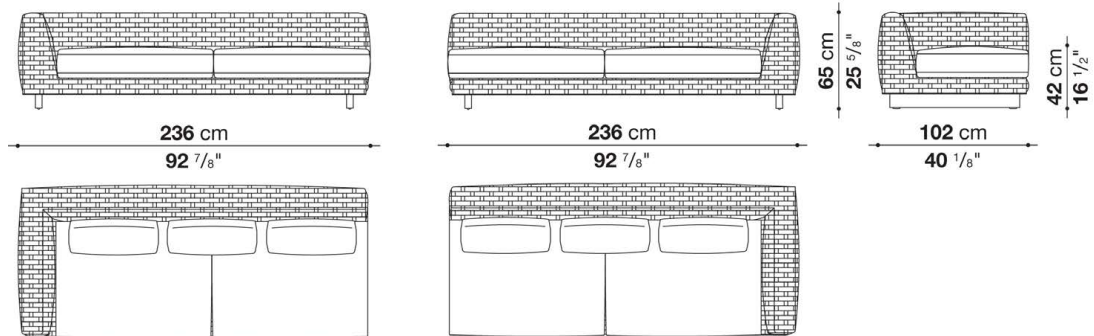

N.B. / 注意事項

- * フレームは、ナチュラル色編み0528Nとなります。
- * 脚部は、グレーチークウッド0492Tとなります。
- * シートクッション (RN236TSEW)、バッククッション (RN60_50CW) 3個をお選びください。オプションクッション3個を追加されることをお勧めします。
- * 防水カバーのご使用を推奨しております。



Left and right chaise longue cm 235

| | | B (ファブリック) | A (ファブリック) | E (ファブリック) | S (ファブリック) | L (ファブリック) | | | |
|------------|-----------------------|---------------|---------------|---------------|---------------|---------------|-----------|--|--|
| RN236LS_B | レフトシエーズロングフレーム | | | | | | 1,326,600 | | |
| RN236LD_B | ライトシエーズロングフレーム | | | | | | 1,326,600 | | |
| RN236LSSEW | レフトシートクッション | | 525,800 | 541,200 | 562,100 | 592,900 | | | |
| RN236LDSEW | ライトシートクッション | | 525,800 | 541,200 | 562,100 | 592,900 | | | |
| RN60_50CW | バッククッション (60×50cm) | 48,400 | 57,200 | 66,000 | 78,100 | 86,900 | | | |
| RN72_50CW | バッククッション (72×50cm) | 77,000 | 81,400 | 90,200 | 106,700 | 139,700 | | | |
| 追加カバー | | | | | | | | | |
| RN236LSSEK | レフトシートクッションカバー | | 96,800 | 112,200 | 133,100 | 163,900 | | | |
| RN236LDSEK | ライトシートクッションカバー | | 96,800 | 112,200 | 133,100 | 163,900 | | | |
| RN60_50CRK | バッククッションカバー (60×50cm) | 24,200 | 33,000 | 40,700 | 53,900 | 63,800 | | | |
| RN72_50CRK | バッククッションカバー (72×50cm) | 50,600 | 53,900 | 60,500 | 77,000 | 111,100 | | | |
| オプション | | | | | | | | | |
| RF235LS_BF | 防水カバー | | | | | | 78,100 | | |
| RF235LD_BF | 防水カバー | | | | | | 78,100 | | |

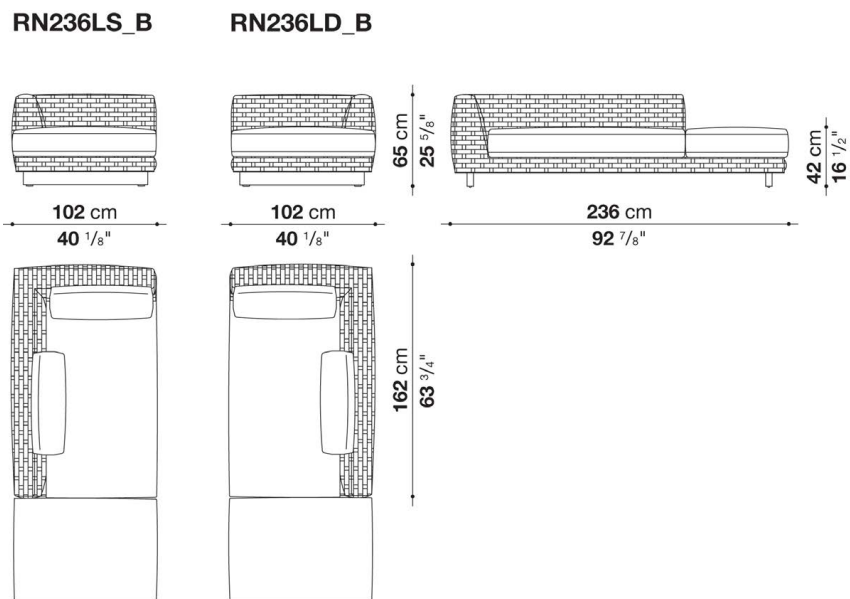

N.B. / 注意事項

- * フレームは、ナチュラル色編み0528Nとなります。
- * 脚部は、グレーチークウッド0492Tとなります。
- * シートクッション (RN236LSSEW / RN236LDSEW)、バッククッション (RN72_50CW) 2個をお選びください。 オプションクッション2個を追加されることをお勧めします。
- * 防水カバーのご使用を推奨しております。



Armchair cm 85

| | | B (ファブリック) | A (ファブリック) | E (ファブリック) | S (ファブリック) | L (ファブリック) | | | |
|------------|-----------------------|---------------|---------------|---------------|---------------|---------------|---------|--|--|
| RN86_B | ラウンジチェア | | | | | | 712,800 | | |
| RN86SEW | シートクッション | | 162,800 | 168,300 | 176,000 | 185,900 | | | |
| RN60_50CW | バッククッション (60×50cm) | 48,400 | 57,200 | 66,000 | 78,100 | 86,900 | | | |
| 追加カバー | | | | | | | | | |
| RN60_50CRK | バッククッションカバー (60×50cm) | 24,200 | 33,000 | 40,700 | 53,900 | 63,800 | | | |
| RN86SERK | シートクッションカバー | | 38,500 | 44,000 | 50,600 | 60,500 | | | |
| オプション | | | | | | | | | |
| RF85_BF | 防水カバー | | | | | | 52,800 | | |

RN86_B

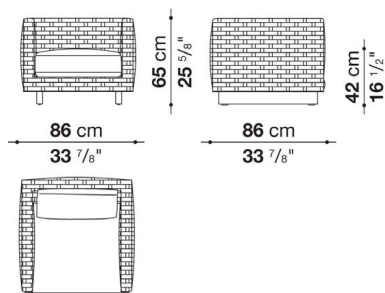

N.B. / 注意事項

- * フレームは、ナチュラル色編み0528Nとなります。
- * 脚部は、グレーチークウッド0492Tとなります。
- * シートクッション (RN86SEW)、バッククッション (RN60_50CW) をお選びください。
- * 防水カバーのご使用を推奨しております。



Optional cushions RAY OUTDOOR NATURAL: pillow style

| | | B (ファブリック) | A (ファブリック) | E (ファブリック) | S (ファブリック) | L (ファブリック) | | | |
|-------------|-----------------------------|---------------|---------------|---------------|---------------|---------------|--|--|--|
| OGW55_40A | オプションナルクッション (50 x 35cm) | 37,400 | 38,500 | 44,000 | 50,600 | 56,100 | | | |
| OGW48_48A | オプションナルクッション (45 x 45cm) | 40,700 | 47,300 | 51,700 | 56,100 | 66,000 | | | |
| 追加カバー | | | | | | | | | |
| OGW55_40ARK | オプションナルクッションカバー (50 x 35cm) | 20,900 | 23,100 | 28,600 | 34,100 | 40,700 | | | |
| OGW48_48ARK | オプションナルクッションカバー (45 x 45cm) | 19,800 | 24,200 | 30,800 | 36,300 | 44,000 | | | |

OGW55_40A

OGW48_48A

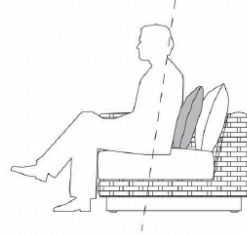
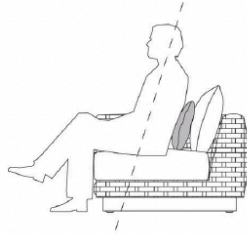

Back cushion

| | | B (ファブリック) | A (ファブリック) | E (ファブリック) | S (ファブリック) | L (ファブリック) | | | |
|------------|-----------------------|---------------|---------------|---------------|---------------|---------------|--|--|--|
| RN60_50CW | バッククッション (60×50cm) | 48,400 | 57,200 | 66,000 | 78,100 | 86,900 | | | |
| RN72_50CW | バッククッション (72×50cm) | 77,000 | 81,400 | 90,200 | 106,700 | 139,700 | | | |
| 追加カバー | | | | | | | | | |
| RN60_50CRK | バッククッションカバー (60×50cm) | 24,200 | 33,000 | 40,700 | 53,900 | 63,800 | | | |
| RN72_50CRK | バッククッションカバー (72×50cm) | 50,600 | 53,900 | 60,500 | 77,000 | 111,100 | | | |